



دفترچه راهنمای مشتری خودروی برلیانس H330

H330OM1/1/11



به نام خدا

BRILLIANCE-H330

دفترچه راهنمای مشتری و ضوابط گارانتی خودرو





هشدار

هرگز صندلی کودک را پشت به جاده بر روی صندلی سرنشین جلو که مجهز به سیستم کیسه‌هوا می‌باشد نصب نکنید، خطر وارد آمدن صدمات جدی و حتی مرگ وجود دارد. برای اطلاعات بیشتر به بخش تکمیلی برچسب‌های هشدار کیسه‌هوا در قسمت کمربند ایمنی مراجعه شود.

به منظور استفاده مطلوب از خدمات گارانتی، مطالعه دقیق مطالب این دفترچه به مالکین خودرو خانواده سایپا توصیه می‌گردد.

توجه 

از آنجایی که انجام سرویس های ادواری مطابق با توصیه شرکت سازنده خودرو، تاثیر بسزایی در بهبود عملکرد خودرو و افزایش عمر مفید آن دارد، لذا انجام این سرویس ها (از جمله تعویض روغن و فیلتر روغن موتور) مطابق با جدول سرویس های ادواری خودرو (فصل گارانتی همین دفترچه) در شبکه نمایندگی های مجاز سایپا الزامی بوده و عدم انجام آن در موعد مقرر منجر به خروج خودرو از شرایط گارانتی خواهد شد. لذا ضروری است جهت استفاده از گارانتی خودرو، با مراجعه به نمایندگی های مجاز سایپا، نسبت به انجام سرویس های مربوطه (با حداکثر اختلاف ۱۰۰۰ کیلومتر از سررسید پیمایش و یا یک ماه از سررسید زمانی مشخص شده در جدول سرویس های ادواری) اقدام نمایید. محدوده های مسافتی و زمانی انجام سرویس اولیه به شرح زیر می باشد:

محدوده زمانی: ۶ ماه پس از تاریخ شروع گارانتی

محدوده کیلومتر: ۳۵۰۰ الی ۵۰۰۰

سایپا کارت طلایی:

مشتری گرامی، ارائه خدمات مناسب و مطابق با نیازهای مشتریان از اولویتهای اصلی گروه خودروسازی سایپا می‌باشد. در این راستا بسته‌های خدمات ویژه و جذابی همچون گارانتی بدنه و بیمه بدنه (در سه سطح کامل، اکونومی و پایه) و همچنین امداد پشتیبان، امداد ۲۴۷ و امداد ۲۴۷ (پلاس) و سرویس تمدید گارانتی خودرو بمنظور افزایش دوره گارانتی به میزان یکسال یا ۲۰۰۰۰ کیلومتر مزاد بر زمان و کیلومتر استاندارد تعیین شده خودرو و بسته‌های خدماتی دیگری به صورت تخصصی، با مزیت‌های رقابتی و مشتری مدار تهیه گردیده است. جهت اطلاع از مزایای این خدمات از شما دعوت می‌گردد به سایت شرکت سایپا <http://narenji.saipayadak.org> و یا نمایندگی‌های مجاز این شرکت در سراسر کشور مراجعه نمایید. در صورت نیاز به مشاهده خدمات موجود برای خودروی خود، می‌توانید از قسمت سوابق کارت در آدرس مذکور نسبت به دریافت اطلاعات با ورود شماره شاسی خودرو اقدام نمایید.

مشتری گرامی، جهت اطلاع از خدمات تحت پوشش و سرویس های مرتبط با خودرو و اعتبار آن به نشانی اینترنتی

www.saipayadak.org / منوی خدمات مشتری / سوابق خدمات کارت نارنجی-طلایی مراجعه فرمایید.

همچنین آخرین «شرایط ارائه خدمات گارانتی و سرویس های دوره ای» در آدرس زیر قابل بهره‌برداری می باشد:

www.saipayadak.org / منوی خدمات مشتری / راهنمای مشتری و ضوابط گارانتی

۱		مقدمه
۲		مشخصات ایمنی خودرو
۳		شرح تجهیزات خودرو
۴		رانندگی با خودرو
۵		فوریت‌های فنی
۶		تعمیر و نگهداری
۷		مشخصات فنی خودرو



امروزه خودرو به عنوان یکی از ارکان حمل و نقل و نیز منبع امرار معاش تعداد زیادی از مردم نقش عمده ای را در زندگی فردی و اجتماعی افراد دارا می باشد.

از طرفی به دلیل قیمت نسبتاً بالا و نیز به عنوان وسیله ای برای انجام سایر جرائم مورد توجه سارقین و سایر تبهکاران قرار گرفته است. بطوریکه سرقت خودرو به یکی از جرائم عمده تبدیل شده است. جهت مقابله با این جرم و ارتقاء امنیت عمومی رده های تخصصی در پلیس آگاهی ایجاد گردیده و با برنامه ریزی و اقدامات مناسب توفیقات مهمی در این راستا حاصل شده است. بطوریکه در حد بالایی از خودروهای مسروقه کشف می گردد. لیکن از آنجا که پدیده های مجرمانه از جمله سرقت خودرو هنگامی می تواند به وقوع بپیوندد که فرصت ارتکاب جرم برای سارق مهیا گردد، از این رو علاج واقعه قبل از وقوع یعنی از بین بردن فرصت وقوع این جرم، بهترین و کم هزینه ترین گزینه (راه حل) خواهد بود. توصیه های پیشگیری از سرقت خودرو در سطح فردی برای رعایت رانندگان در قسمت های هشدارهای نیروی انتظامی به اطلاع می رسد. امید است با رعایت موارد مذکور شاهد کاهش وقوع این جرم و افزایش امنیت عمومی باشیم.

مقدمه



مفتخریم از اینکه خودروی BRILLIANCE-H330 محصول شرکت پارس خودرو را انتخاب نموده اید. دفترچه راهنمای مشتری، بخشی جدایی ناپذیر از خودروی BRILLIANCE-H330 است که به عنوان مرجع در خودرو قرار می گیرد. هنگام فروش خودرو باید این دفترچه همراه با خودرو به مالک جدید ارائه شود.

مواردی همچون مشخصات خودروی BRILLIANCE-H330، روش استفاده صحیح از خودرو و نحوه نگهداری روزانه جزئیاتی است که در این دفترچه راهنما به آنها اشاره شده است. شما با مطالعه دقیق دفترچه راهنما، شناخت بهتری نسبت به خودروی BRILLIANCE-H330 پیدا می کنید: همچنین نحوه استفاده و نگهداری از خودرو خود را به بهترین روش می آموزید به طوریکه می توانید خسارات وارده به خودرو خود را به حداقل رسانده و نسبت به رانندگی احساس بهتری داشته باشید. نگهداری صحیح از خودرو به شما کمک می کند تا از حوادث بسیاری جلوگیری و در هزینه ها صرفه جویی نمایید. آنچه مهم تر است اینکه شما می توانید خودرو

خود را به درستی بکار بگیرید. خواهشمند است هنگام مطالعه دفترچه راهنما به محتوای مواردی که به عنوان "اخطار"، "توجه" یا "هشدار" اشاره شده توجه خاص داشته باشید زیرا در غیر اینصورت ممکن است به خودروی شما و یا حتی به خودتان و سایرین آسیبی وارد آید.

دفترچه راهنمای مشتری برای تمامی مدل های خودروی BRILLIANCE-H330 قابل استفاده است اما به علت وجود تفاوت هایی در مدل های مختلف این سری ممکن است برخی دستگاه ها، تجهیزات و یا عملکردهای معرفی شده در دفترچه راهنما در مدل خریداری شده فراهم نباشد (موارد مشخص شده با "*" مواردی است که تنها برخی مدل ها به آن تجهیز گردیده است). به بیان دیگر، مدل خریداری شده توسط شما ممکن است برخی دستگاه ها، تجهیزات و یا عملکردهای معرفی شده در دفترچه راهنما را نداشته باشد. باید توجه داشت که مجوز چاپ دفترچه، نشان دهنده ی اعتبار مطالب مندرج در آن است اما با توجه به ارتقاء مستمر محصول، شرکت پارس خودرو حق فسخ یا تغییر دفترچه راهنما را بدون اطلاع قبلی برای خود محفوظ می دارد.

کارکنان نمایندگیهای مجاز شرکت سایپا یدک به خوبی آموزش دیده و حرفه ای هستند، به طوریکه می توانند به بهترین نحو ممکن در خصوص سرویس و نگهداری و یا مشاوره به شما خدمت رسانی نمایند.

حق چاپ دفترچه راهنما برای شرکت پارس خودرو محفوظ می باشد.

نکات زیست محیطی

نکات زیست محیطی نکاتی هستند که بر محیط زیست تاثیر گذارند.

۱- اصل پنجاهم قانون اساسی

در جمهوری اسلامی حفاظت محیط زیست که نسل امروز و نسل های بعد باید در آن حیات اجتماعی رو به رشدی داشته باشد، وظیفه ی عمومی تلقی می گردد. از این رو فعالیت های اقتصادی و غیر آن که با آلودگی محیط زیست یا تخریب غیر قابل جبران آن ملازمه پیدا کند ممنوع است.



مشخصات ایمنی خودرو

- ۱۰..... نکات قابل توجه برای مشتریان
- ۱۱..... امنیت رانندگان و سرنشینان
- ۱۳..... کمربند ایمنی
- ۱۶..... کیسه هوا
- ۲۲..... ایمنی بانوان باردار و کودکان
- ۲۳..... تجهیزات ایمنی کودک
- ۲۳..... صندلی نوزاد
- ۲۷..... صندلی کودک
- ۲۹..... صندلی نوجوان

نکات قابل توجه برای مشتریان

۱. حتی اگر خودرو شما به سیستم ترمز ضد قفل (ABS) مجهز باشد، در مواقع اضطراری باید پدال ترمز را محکم فشار دهید. زیرا سیستم ترمز ضد قفل (ABS)، لغزش جانبی و عدم فرمان پذیری را به حداقل می رساند اما بدیهی است که مسافت طی شده از شروع به ترمز تا توقف کامل را تغییر نمی دهد.

۲. استفاده از بنزین و مایع خنک کننده موتور مخصوص به طور مؤثری سبب طولانی تر شدن عمر موتور می شود.

۳. حرکت را با دنده یک آغاز کنید و در سرازیری دنده را خلاص نکنید.

۴. حفظ سرعت در محدوده مجاز و با توجه به شرایط جاده برای عملکرد موتور سودمند است.

۵. فشار باد لاستیک به طور مستقیم بر فرمان پذیری و نرمی خودرو مؤثر است. پس بهتر است فشار باد لاستیک را مرتب بررسی کنید و مقدار آن را در محدوده ۲۰۵-۱۹۵ کیلو پاسکال حفظ نمایید. همچنین لاستیک آسیب دیده باید به موقع تعویض شود.

۶. اگر در سیستم خنک کننده هوا وجود داشته باشد، ممکن است موتور بیش از حد گرم و دچار آسیب شود. بنابراین در صورت تعویض و یا اضافه کردن مقادیر زیادی مایع خنک کننده،

بایستی با توجه به روش های اشاره شده در بخش سرویس و نگهداری، اقدام به تخلیه هوا نمود.

۷. اگر خودروی شما به کیسه هوا مجهز است، از نشاندن کودکان روی صندلی های جلو پرهیز نمایید.

۸. به منظور اطمینان از صحت اتصال قطعات خودرو، هیچ پیک از بست های فلزی خودروی خود را شخصا باز و بسته نکنید. بخصوص در مورد قطعات نصب شده روی شاسی که به منظور ایجاد یک لقی مجاز، در اتصال آن ها از بست های فلزی استفاده می شود و نمی توان بست های جدا شده را مجدداً مورد استفاده قرار داد.

تعمیر خودرو و یا اضافه کردن هر گونه تجهیزات به آن، بدون مجوز ممنوع است. به ویژه در مواردی که تعمیر و یا اضافه نمودن تجهیزاتی به سیستم های الکتریکی، ترمز، فرمان و سایر سیستم های مربوط به ایمنی صورت گرفته باشد. مسئولیت هر گونه خسارت مستقیم یا غیر مستقیم ناشی از این اقدام غیر مجاز بر عهده این شرکت نخواهد بود.

۹. "سرویس و نگهداری خودرو توسط مالک" بخشی از دفترچه راهنما است که محدوده ی

مجاز سرویس و نگهداری شخصی خودرو را به مالک خودرو معرفی می کند. توصیه می شود تنها قطعات استاندارد ساخته شده توسط شرکت سایپا یدک را که می توان از مراکز مجاز خریداری نمود، در خودروی خود به کار ببرید.

۱۰. نمایندگیهای مجاز شرکت سایپا یدک، مسئولیت خسارت مستقیم یا غیر مستقیم ناشی از بکارگیری قطعات غیر اصل را بر عهده نمی گیرد.

وظایف مهم سیستم ایمنی

در جوامع مدرن، با افزایش تعداد و سرعت خودروها، تعداد تصادفات جاده ای نیز بیشتر شده است. بنابراین راننده باید با احتیاط فراوان رانندگی نماید. سیستم پیشرفته ی حفاظت از سرنشین که این خودرو به آن تجهیز شده است، می تواند رانندگان و سرنشینان را هنگام وقوع حادثه در برابر آسیب های احتمالی محافظت نماید.

کمربند ایمنی مهمترین وسیله برای حفاظت از رانندگان و سرنشینان است. استفاده ی درست از کمربند ایمنی می تواند صدمات جدی و تلفات ناشی از تصادفات رانندگی را برای سرنشینان خودرو به مقدار زیادی کاهش دهد. در یک حادثه ی رانندگی، کمربند ایمنی می تواند مانع برخورد شخص با اجزایی مانند داشبورد و درب ها و نیز مانع پرتاب شدن به بیرون از خودرو گردد. بنابر تحقیقات انجام شده، در صورت استفاده از کمربند ایمنی، احتمال مصدومیت در تصادفات در مقایسه با شرایط عدم استفاده از کمربند ایمنی ۵۷ درصد کاهش خواهد یافت. البته کمربند ایمنی در همه ی موارد نمی تواند شما را محافظت نماید، ولی در اکثر مواقع می تواند احتمال جراحت را کاهش داده و یا حتی

زندگی شما را نجات دهد.

برای آگاهی از جزئیات استفاده از کمربند ایمنی، لطفاً به بخش «بستن صحیح کمربند ایمنی سه نقطه ای» مراجعه نمایید.

در خودروهای مجهز به کیسه ی هوا، این وسیله ابزاری کمکی برای کمربند ایمنی است و نمی تواند جایگزین آن شود؛ هنگام وقوع تصادف، کیسه ی هوا و کمربند ایمنی با هم از سرنشینان خودرو محافظت می کنند. هنگام تصادف شدید از روبرو و یا برخوردهای جانبی، کیسه ی هوا به منظور حفاظت از سر و قفسه ی سینه ی راننده و دیگر سرنشینان، باد می شود تا بخشی از انرژی را جذب کند.

نشانگر کیسه ی هوا/کمربند ایمنی، فعال بودن سیستم را نشان می دهد. زمانی که سیستم ایمنی درست عمل نمی کند، نشانگر کیسه ی هوا/کمربند ایمنی به طور دائم روشن می ماند، که بیانگر آن است که نقصی در سیستم ایمنی شما وجود دارد و یا کمربند ایمنی بسته نشده است و سیستم ایمنی باید هرچه زودتر بررسی شود و یا تعویض گردد. برای مشاهده ی جزئیات مربوط به استفاده از کیسه ی هوا به بخش «راهنمای استفاده از کیسه ی هوا» مراجعه نمایید.

امنیت رانندگان و سرنشینان

تنظیم صحیح زاویه ی پشتی صندلی و قسمت پشت سری برای امنیت راننده و سرنشینان دارای اهمیت بسزایی است. هنگام وقوع تصادفات شدید، اگر پشتی صندلی در زاویه ی مناسب قرار گرفته باشد، می تواند مانع لغزیدن سرنشینان به خارج از صندلی گردد. همچنین هنگام برخوردهای شدید از عقب، پشت سری به میزان مؤثری از سر و گردن راننده و سرنشینان محافظت می کند.

امنیت رانندگان و سرنشینان

نکات قابل توجه قبل از رانندگی

توصیه می شود قبل از شروع رانندگی به منظور فراهم کردن مناسب ترین وضعیت برای راحتی و امنیت سرنشینان، موارد زیر را مورد بررسی قرار داده و اقدامات و تنظیمات لازم را انجام دهید:

- در صورت وجود لوازم اضافی بر روی کمر بند ایمنی آن ها را بردارید، زیرا ممکن است عملکرد حفاظتی کمر بند را مختل کنند و یا حتی باعث جراحات سرنشینان شوند.

- اطمینان حاصل نمایید همه ی سرنشینان کمر بند ایمنی خود را به درستی بسته باشند. لطفاً به بخش «بستن صحیح کمر بند ایمنی سه نقطه ای» مراجعه نمایید.

- آینه های جانبی خودرو را به گونه ای تنظیم نمایید که میدان دید لازم را پوشش دهند. تنظیم زوایای آینه های جانبی بسیار مهم است؛ چرا که راننده در هنگام رانندگی، عمدتاً شرایط مسیر را از روی آینه های جانبی می سنجد و در صورت محدود بودن میدان دید امکان وقوع تصادف وجود دارد.

- جهت تأمین ایمنی کودکان و نوزادان از صندلی ایمنی کودک استفاده نمایید. لطفاً جهت کسب اطلاعات بیشتر به بخش « ایمنی

کودکان» مراجعه نمایید.

- اگر بانوی باردار در خودرو است، مطمئن شوید که کمر بند ایمنی را به درستی بسته باشد. لطفاً به بخش «بستن صحیح کمر بند ایمنی سه نقطه ای» مراجعه نمایید. همچنین به منظور جلوگیری از آسیب رسیدن به جنین، اطمینان حاصل نمایید که کمر بند در موقعیت مناسبی نسبت به شکم قرار گیرد.

- از بسته بودن همه ی درب ها مطمئن شوید.
- مطمئن شوید که صندلی های جلو و عقب به درستی تنظیم و محکم شده باشند، زاویه ی پشتی صندلی ها به درستی تنظیم شده باشد، فاصله ی بین پشتی صندلی و غربلیک فرمان مناسب باشد و در نهایت پشت سری به طور مناسب تنظیم شده باشد.

- مطمئن شوید همه ی اشیاء و لوازم در جای مناسب خود قرار گرفته باشند.

کمر بند ایمنی

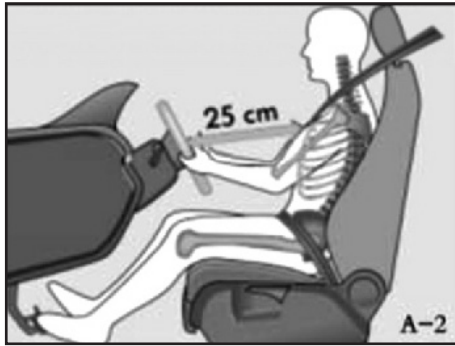

بستن صحیح کمر بندهای ایمنی سه نقطه ای کمر بند ایمنی تنها در صورتی حداکثر نقش حفاظتی خود را داراست که صحیح بسته شود. استفاده ی نادرست از کمر بند ایمنی در بعضی موارد می تواند حتی باعث صدمه دیدن سرنشین خودرو شود. در ادامه، راهنمای استفاده ی درست از کمر بند ایمنی ارائه شده است.

(۱) پیش از بستن کمر بند ایمنی، پشتی صندلی باید در زاویه ی ۱۰ الی ۳۰ درجه نسبت به خط عمود تنظیم شده باشد تا در تصادفات خطرناک از لغزش شدن شخص به خارج از صندلی جلوگیری شود. صندلی راننده و سرنشین جلو، باید در بیشترین فاصله نسبت به داشبورد قرار گیرد به گونه ای که انتظارات لازم برای سرنشینان تأمین گردد. فاصله ی بین مرکز غربیکل فرمان

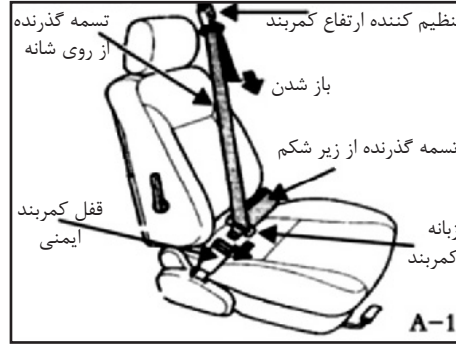

کمر بندهای ایمنی گذرنده از شانه و زیر شکم (سه نقطه ای)

همانطور که در شکل A-1 نشان داده شده است، این مدل کمر بند ایمنی از روی شانه، قفسه ی سینه و زیر شکم عبور می کند. کمر بندهای سه نقطه ای به یک سیستم قفل کننده ی اضطراری مجهز شده اند. در شرایط عادی، این سیستم فعال نمی باشد و آزادی حرکت سرنشینان تا حدی وجود دارد و محدودیتی به غیر از طول خود کمر بند، برای جابجا شدن وجود نخواهد داشت. هنگام تصادف و یا ترمز شدید، سیستم قفل کننده فعال شده و به طور اتوماتیک کمر بند را قفل می کند. بنابراین بدن سرنشین از برخورد شدید در داخل خودرو در امان می ماند.

ساختار و عملکرد کمر بند ایمنی

در برخی از مدل های خودرو، صندلی های جلو به کمر بند ایمنی پیش کشنده مجهز شده اند. این سیستم جهت عملکرد در برخوردهای شدید جانبی و روبرو طراحی شده است. زمانی که سیستم پیش کشنده فعال می شود، ممکن است صدای بلندی شنیده شده و گازی شبیه دود متصاعد شود. این گاز بی ضرر بوده و موجب آتش سوزی نمی شود. هنگامی که کمر بند عمل می کند، قفل کن، کمر بند ایمنی را ثابت نگه می دارد. این سیستم حتی زمانی که کسی روی صندلی جلو نباشد، عمل می کند.

کمر بندهای ایمنی سه نقطه ای روی صندلی های جلو و نیز صندلی های کنار درب های عقب و نیز صندلی مرکزی عقب قرار داده شده اند.



A-6

۴) همانطور که در شکل A-6 نشان داده شده است، تسمه ی گذرنده از زیر شکم را تا جایی که امکان دارد چسبیده به بالای ران تنظیم کرده و سپس قسمت اضافی تسمه ی کمر بند را با کشیدن آن به سمت بالا و موازی با بدن، محکم نمایید.



A-5

۳) مطابق شکل A-5، سر کمر بند ایمنی را به آرامی بکشید به طوری که از قفسه ی سینه و قسمت بالای ران عبور کند. سپس زبانه ی کمر بند را به داخل محفظه ی قفل مربوط به صدلی خود وارد کنید تا صدای کلیک قفل شدن آن شنیده شود.



A-4

تا قفسه سینه ی راننده و نیز فاصله ی بین قفسه ی سینه ی سرنشین جلو تا داشبورد (همانطور که در شکل A-2 نشان داده شده است)، باید بیشتر از ۲۵ سانتی متر باشد تا باعث کاهش صدمات در تصادفات رانندگی گردد. ۲) همانطور که در شکل A-4 نشان داده شده است، دکمه را فشار داده و نگه دارید و تنظیم کننده ارتفاع کمر بند را به طرف بالا و پایین حرکت داده تا تسمه ی گذرنده از روی شانه کمر بند ایمنی از شانه عبور کند. در هیچ شرایطی، این قسمت از تسمه ی کمر بند ایمنی نباید از گردن سرنشین بگذرد.

⚠️ اخطار

در صورت فرسودگی کمربندهای ایمنی یا بروز تصادف شدید، بایستی کمربندها را در یکی از نمایندگیهای مجاز شرکت سایپا یدک تعویض نمود. زیرا حتی اگر کمربند ایمنی در ظاهر آسیبی ندیده باشد، امکان آنکه حداکثر کارایی خود را در هنگام بروز حادثه نداشته باشد، وجود دارد. بنابراین توصیه می شود که در چنین شرایطی حتما کمربندهای ایمنی را تعویض نمایید.

هشدار دهنده ی کمربند ایمنی سرنشین جلو

اگر راننده کمربند ایمنی خود را بسته نباشد چراغ هشدار کمربند ایمنی راننده روشن شده و هنگامی که سرعت خودرو بالای ۲۵ کیلومتر بر ساعت شود زنگ هشدار شنیده خواهد شد. چراغ هشدار کمربند ایمنی سرنشین جلو در صورت نبستن کمربند ایمنی سرنشین جلو بدون زنگ هشدار روشن خواهد شد.

اگر راننده کمربند ایمنی خود را نبندد پس از ۹۰ ثانیه از اعلام هشدار، چراغ هشدار روی داشبورد پیوسته روشن مانده و صدای اعلام هشدار قطع می شود؛ اگر سرنشین جلو کمربند ایمنی خود را پس از ۹۰ ثانیه از اعلام هشدار نبندد چراغ هشدار روی داشبورد روشن می ماند.



A-10



A-9



A-8

A-10 و A-9 نشان داده شده است. فرآیند باد شدن کیسه ی هوای جلو، نیروی کافی برای محافظت از سرنشینان را فراهم می کند. به دلیل انرژی بالای تولید شده، لازم است که راننده و سرنشین جلو همواره حالت صحیح نشستن را حفظ نموده و حداقل فاصله ی مطمئن را از غربلیک فرمان و یا داشبورد رعایت نمایند. زمانی که موقعیت راننده یا سرنشین جلو و یا نحوه ی استفاده از کمربند ایمنی مناسب نباشد، ممکن است منجر به آسیب جدی تری شود. از این رو، هنگام رانندگی در آزادراه، سرنشینان جلو باید صندلی خود را تا حد امکان عقب ببرند و به طور کامل به پشتی صندلی تکیه دهند. کیسه ی هوای جلو به گونه ای طراحی شده

هوای پس از باد شدن، در کمتر از یک ثانیه جمع می شود. گاز متصاعد شده در اثر فعال شدن کیسه ی هوا ممکن است در افراد مبتلا به بیماریهای تنفسی سبب ایجاد ناراحتی شود. در چنین حالتی توصیه می شود که سرنشینان هر چه سریع تر خودرو را با در نظر گرفتن نکات ایمنی ترک کنند. سیستم حفاظتی کیسه ی هوا می تواند عملکرد حفاظتی کمربند ایمنی را نیز بالا برده و از برخورد سر و قفسه ی سینه ی سرنشینان جلو با وسایل داخل خودرو جلوگیری کند. هرچند کیسه ی هوا نمی تواند جایگزین کمربند ایمنی شود و تنها نقش محافظت کمکی را ایفا می کند. مراحل عملکرد کیسه ی هوا در شکل های

راهنمای استفاده از کیسه ی هوا

کیسه هوای جلو

اگر خودروی شما به سیستم ایمنی کیسه هوای جلو مجهز شده باشد، راننده و سرنشین جلو به طور مؤثرتری محافظت خواهند شد. زمانی که خودروی شما دچار یک برخورد شدید از روبرو می شود، کیسه ی هوا در زمانی بسیار اندک باد می شود تا از بدن سرنشینان در برابر ضربه ی وارد شده محافظت نموده و نیروی ناشی از برخورد را جذب کند. بنابراین راننده و سرنشین جلو حفاظت می شوند. مقدار اندک گاز تولید شده ی ناشی از باد شدن کیسه ی هوا طبیعی بوده و منجر به آتش سوزی نمی شود. همانطور که در شکل A-8 نشان داده شده است، کیسه ی

کیسه هوا

توجه ⚠️

سیستم کیسه هوای جلو، از یک کیسه ی هوا و یک واحد کنترل الکترونیک (ECU) تشکیل شده است. «برخورد شدید» براساس برنامه ی ECU خودرو تعریف می شود و ارتباطی به میزان خسارت خودرو ندارد.



- خودرو با سرعتی بیش از ۲۲ کیلومتر بر ساعت، از جلو با یک دیوار بتونی محکم و ثابت مطابق شکل A-11 برخورد کند.
- خودرو با سرعتی بیش از ۳۲ کیلومتر بر ساعت، از جلو با یک ستون بتونی محکم و ثابت برخورد نماید.
- جلوی خودرو دچار برخوردی شدید در محدوده ی زاویه نشان داده شده در شکل گردد.
- ۴. کیسه ی هوادر موارد زیر ممکن است عمل نکند:
 - خودرو با شیئی مانند درخت مطابق شکل A-14 برخورد کند که دفرمگی ایجاد می شود حتی اگر سرعت خودرو بیش از ۳۲ کیلومتر بر ساعت باشد.

- است که هنگام برخورد شدید از روبرو عمل کند. عملکرد کیسه ی هوا به باز یا بسته بودن کمربند ایمنی وابسته نیست.
۱. اولین قدم برای امنیت، بستن کمربند ایمنی است.
 ۲. کیسه ی هوا یک سیستم ایمنی مکمل است و نمی تواند جایگزین کمربند ایمنی شود. کیسه ی هوا طراحی شده است تا ایمنی بیشتری را همراه با سیستم ایمنی اصلی که توسط کمربند ایمنی ایجاد می شود فراهم آورد. در واقع سرنشینان جلو، تنها زمانی که کیسه ی هوا و کمربند ایمنی همزمان استفاده شوند، می توانند از بیشترین حد ایمنی بهره مند گردند.
 ۳. کیسه ی هوا زمانی فعال می شود که :

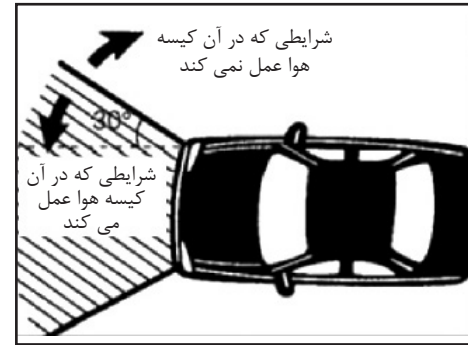

۵. زمانی که سویچ استارت در وضعیت "LOCK" یا "ACC" باشد، کیسه ی هوا عمل نمی کند. برای آشنایی با جزئیات سویچ استارت، به بخش سویچ استارت مراجعه نمایید.

- خودرو در حین حرکت و با شدت زیاد، با یک شیء پله برخورد کند.
- خودرو ناگهان در یک حفره یا گودال عمیق بیفتد.
- خودرو به پشت یک کامیون برخورد کند (برخورد با زیر خودروی جلو).
- خودرو از جلو با جلوی یک خودروی ساکن با وزن مشابه برخورد کند، حتی اگر سرعت خودرو از ۵۰ کیلومتر بر ساعت بیشتر باشد.
- راستای برخورد و نقطه ی برخورد نسبت به مرکز راستای جلوی خودرو انحراف داشته باشد.
- هنگام برخورد از پهلو، برخورد از پشت، واژگونی خودرو یا برخورد آرام از جلو.

کیسه هوا



۱. کیسه های هوای جانبی زمانی عمل می کند

که:

• خودرو با سرعت بیش از ۲۶ کیلومتر بر ساعت به صورت جانبی با دیواره ای ثابت و محکم برخورد کند.

۲. کیسه های هوای جانبی ممکن است در موارد

زیر عمل نکنند:

- برخورد از جلو
- برخورد آرام جانبی
- برخورد از عقب
- واژگونی خودرو

کیسه های هوای جانبی *

کیسه هوای جانبی در زیر آستری پشتی صندلی های جلو (مطابق شکل A-11) قرار داده شده و با کلمه ی "AIRBAG" در قسمت بالای پشتی صندلی مشخص شده است. کیسه هوای جانبی مکمل کمربند ایمنی سه نقطه ای هستند و می توانند از شدت جراحات وارده به بدن سرنشینان که ناشی از برخوردهای جانبی است، بکاهند.

* مطابق با مدل خودرو

شرایطی که در آن ممکن است کیسه هوا عمل نکند



توجه !

«برخورد آرام» براساس برنامه ی (ECU) خودرو تعریف می شود و ارتباطی به میزان خسارت خودرو ندارد.

نکات مربوط به سیستم ایمنی

استفاده ی صحیح از سیستم ایمنی می تواند به میزان مؤثری، شدت جراحات ناشی از یک تصادف را کاهش دهد.

عملکرد سیستم ایمنی توسط تجهیزات الکترونیک بررسی می شود. هر بار که سویچ استارت در موقعیت ON قرار می گیرد، چراغ هشدار دهنده ی آن برای مدت تقریباً ۶ ثانیه، جهت چک کردن اتوماتیک سیستم ایمنی

شرایطی که در آن ممکن است کیسه هوا عمل نکند

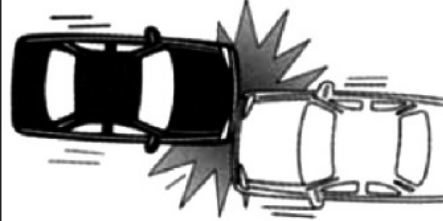

توجه !

روشن می شود، اگر هر یک از شرایط زیر اتفاق افتاده باشد، سیستم کمربند ایمنی / کیسه هوا ممکن است دچار نقص باشد:

۱. سویچ استارت در موقعیت ON قرار گرفته باشد ولی چراغ هشدار دهنده روشن نشده باشد.
۲. پس از اینکه سویچ استارت در موقعیت ON قرار گرفت، چراغ هشدار دهنده در مدت تقریباً ۶ ثانیه خاموش نشود.
۳. چراغ هشدار دهنده خاموش باشد ولی پس از قرار گرفتن سویچ استارت در موقعیت ON، دوباره روشن شود.
۴. چراغ هشدار دهنده در طول رانندگی روشن بماند و یا چشمک بزند.

توجه !

کیسه هوا تنها برای یک بار تصادف عملکرد حفاظتی دارد. در صورتی که کیسه هوای خودروی شما عمل کند و باد شود، باید کیسه هوا و واحد کنترل الکترونیک (ECU) آن تعویض شود.

شرایطی که در آن ممکن است کیسه هوا عمل نکند



کیسه هوا

⚠ هشدار

در خودروهای مجهز به کیسه هوای جانبی، قرار دادن اشیاء و تزئینات در قسمت قرارگیری کیسه های هوای جانبی در صندلی های جلو ممنوع است زیرا ممکن است بر عملکرد کیسه های هوا تاثیرگذار باشد.

⚠ توجه

در صورت بروز هرگونه نقص باید خودرو به یکی از نمایندگی های مجاز شرکت سایپا یدک منتقل شود. در غیر اینصورت ممکن است سیستم ایمنی در هنگام تصادف به درستی عمل نکند.

⚠ توجه

عملکرد صحیح سیستم و قطعات کیسه هوا صرفاً مشمول دوره تضمین نبوده و بر اساس استانداردهای ابلاغی شامل دوران تعهد نیز می باشد.

⚠ توجه

باز شدن کیسه هوا بطور کلی به شتاب منفی یا کاهش سرعت ایجاد شده در اثر برخورد بستگی دارد که توسط ECU اندازه گیری می شود. اگر شتاب منفی ایجاد شده در اثر برخورد، کمتر از مقدار تعریف شده برای ECU باشد، کیسه های هوای جلویی و جانبی عمل نمی کنند حتی اگر بدنه خودرو آسیب جدی ببیند و قسمتی از آن جدا شود.

⚠ هشدار

کیسه هوای راننده و سرنشین جلو به ترتیب روی غربلیک فرمان و بالای داشبورد قرار دارند. بنابراین قرار دادن اشیاء روی این قسمت ها یا در محلی بین کیسه هوا و سرنشینان ممنوع است. به دلیل اینکه ممکن است اشیاء مذکور هنگام باز شدن کیسه هوا پرتاب شوند و سرنشینان خودرو را مجروح کنند.



⚠ توجه

کیسه هوا تنها برای یک بار تصادف عملکرد حفاظتی دارد. در صورتی که کیسه هوای خودروی شما عمل کند و باد شود، باید کیسه هوا و واحد کنترل الکترونیک (ECU) آن تعویض شود. تعویض کیسه هوا حتما باید توسط نمایندگی های مجاز سایپا یدک انجام شود.



ایمنی بانوان باردار

بهترین راه برای محافظت از جنین، محافظت از مادر است. بنابراین بانوی باردار چه به عنوان راننده و چه سرنشین باید کمربند ایمنی (ترجیحاً کمربند گذرنده از شانه و زیر شکم) را مطابق وضعیت مناسب نشان داده شده در شکل (A-12) ببندد و عمل بستن تسمه گذرنده از زیر شکم کاملاً به آرامی انجام شود. مهمترین نکته برای بانوی باردار در هنگام رانندگی یا استفاده از خودرو به عنوان سرنشین، رعایت توصیه های پزشک است. وقتی یک بانوی باردار رانندگی می کند یا سوار خودرو می شود، خودرو در طول رانندگی باید با احتیاط فراوان رانده شود تا ایمنی مادر و جنین تأمین شود.

هشدار ⚠️

کمربند ایمنی نباید روی قسمتی از شکم بانوی باردار که جنین در آن قرار دارد یا بالای آن بسته شود. اگر کمربند ایمنی در چنین موقعیت هایی بسته شود، ممکن است بر اثر تصادف یا ترمزهای ناگهانی جنین آسیب جدی ببیند.

ایمنی کودکان

بر اساس اطلاعات آماری به دست آمده از تصادفات، بدون در نظر گرفتن قد و سن کودک، همواره ایمن ترین مکان برای کودک صندلی عقب است.

هشدار ⚠️

کودک را روی صندلی سرنشین جلو قرار ندهید. ضربه شدید ایجاد شده بر اثر باز شدن کیسه هوا منجر به آسیب جدی یا حتی تهدید جانی کودک می شود.

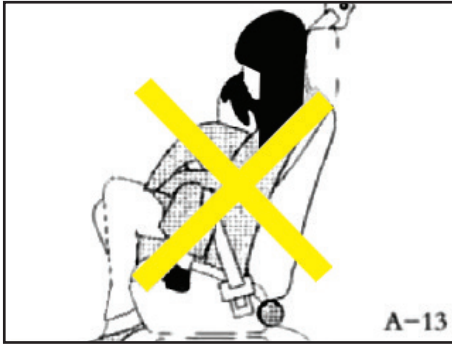

هشدار ⚠️

هرگز نباید در هنگام حرکت خودرو، تسمه کمربند ایمنی روی گردن یا صورت کودک قرار گیرد.

کودک را هنگام رانندگی در آغوش نگیرید (همانطور که در شکل A-13 نشان داده شده)؛ در غیر اینصورت ممکن است کودک هنگام تصادف دچار آسیب شود. اگر فرد بزرگسال کمربند ایمنی را بسته و کودک را هم در آغوش گرفته باشد، ضربه شدید ایجاد شده بر اثر تصادف ممکن است باعث رها شدن کودک از دستان فرد مذکور شود و منجر به آسیب دیدگی یا حتی مرگ کودک شود. اگر کمربند

تجهیزات ایمنی کودک و صندلی نوزاد



⚠ هشدار

در صورتی که صندلی نوزاد مانع قفل صندلی جلو می شود آن را بر روی صندلی عقب نصب نکنید چرا که ممکن است در تصادف و یا ترمزهای ناگهانی سبب وارد شدن جراحت جدی به سرنشین جلو شود.

در صورتی که فضای کافی پشت صندلی راننده وجود ندارد صندلی نوزاد را پشت آن قرار ندهید. صندلی نوزاد نباید با پشت صندلی راننده در تماس باشد.

تجهیزات ایمنی کودک

سیستم های ایمنی کودک (صندلی کودک و قفل آن به همراه خودرو وجود ندارد) براساس سن کودک سه نوع متفاوت از تجهیزات ایمنی کودک وجود دارد.

- ۱) صندلی نوزاد
- ۲) صندلی کودک
- ۳) صندلی نوجوان

ایمنی فرد بزرگسال بسته نشده باشد، ممکن است کودک بر اثر فشار بدن آن فرد در خودرو آسیب ببیند. اگر فرد بزرگسال و کودک از یک کمر بند ایمنی استفاده نمایند، ممکن است فشار وارد از طرف تسمه کمر بند به بدن کودک سبب بروز آسیب جدی گردد.

کودک در خودرو باید توسط یک نفر تحت نظر باشد و گرنه ممکن است باعث ایجاد خطر برای خود یا دیگران شود؛ برای مثال، کودک درب خودرو را باز کند.

هنگامی که کودک در خودرو می باشد، حتما درب خودرو را قفل کنید تا باز شدن ناگهانی درب که سبب جراحت خواهد شد جلوگیری کنید.

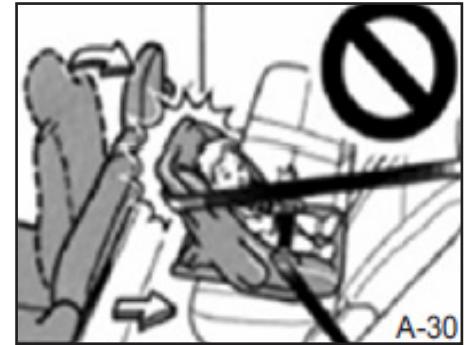
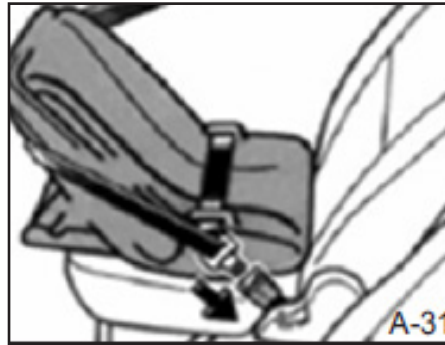

هشدار ⚠️

در صورتی صندلی کودک مانع قفل شدن صندلی جلو می شود آن را بر روی صندلی عقب نصب نکنید چرا که ممکن است در تصادف و یا ترمزهای ناگهانی سبب وارد شدن جراحت جدی به سرنشین جلو شود.

هشدار ⚠️

در صورتی که فضای کافی پشت صندلی راننده وجود ندارد صندلی کودک را پشت آن قرار ندهید. صندلی کودک نباید با پشت صندلی راننده در تماس باشد.

نصب صندلی نوزاد با استفاده از کمربند سه نقطه ای (صندلی عقب)
صندلی نوزاد باید در جهت برعکس قرار گیرد.
برای نصب صندلی کودک در سیستم کمربند ELR (قفل اضطراری کمربند) به یک بست قفل نیاز می باشد.

هشدار ⚠️

با کشیدن و فشار دادن صندلی نوزاد مطمئن شوید که از همه ی زوایا به خوبی محکم شده است. صندلی نوزاد را براساس راهنمای سازنده نصب کنید.

صندلی نوزاد

باز کردن صندلی نوزاد:

دکمه ی قرمز قفل کمربند را فشار دهید.



هشدار ⚠️

هنگامی که صندلی کودک در خودرو نیست
گیره ی قفلی را از کمربند بردارید.

۱. راهنمای نصب سازنده را به دقت مطالعه کنید، کمربند را از روی صندلی و یا از اطراف آن عبور داده و آنرا در سگک کمربند قفل کنید. توجه کنید که کمربند پیچ نخورد.
۲. گیره ی قفلی را در کنار زبانه ی کمربند قرار داده و آنرا ببندید. در صورت شل بودن کمربند آن را باز کرده و سفت کنید.

هشدار ⚠️

بعد از بستن کمربند مطمئن شوید که کمربند به خوبی قفل شده و توجه کنید که کمربند پیچ نخورد.

هشدار ⚠️

هرگز گیره ی کاغذ یا سکه وارد قفل نکنید.

هشدار ⚠️

با کشیدن و فشار دادن صندلی نوزاد مطمئن شوید که از همه ی زوایا به خوبی محکم شده است. صندلی نوزاد را براساس راهنمای سازنده نصب کنید.

صندلی نوزاد

هشدار ⚠️

بعد از بستن کمربند مطمئن شوید که کمربند به خوبی قفل شده و توجه کنید که کمربند پیچ نخورد.

هشدار ⚠️

هرگز گیره ی کاغذ یا سکه وارد قفل نکنید.

هشدار ⚠️

در هنگام بروز هرگونه مشکل در سیستم کمربند ایمنی به نمایندگی های مجاز سایپا یدک مراجعه کنید چرا که در غیر اینصورت ممکن است منجر به حادثه یا جراحت شود.



۲. صندلی را به پشتی صندلی عقب فشار داده و به طور همزمان کمربند را بکشید تا محکم شود.

صندلی کودک



⚠ هشدار

در صورتی صندلی کودک مانع قفل شدن صندلی جلو می شود آن را بر روی صندلی عقب نصب نکنید چرا که ممکن است در تصادف و یا ترمزهای ناگهانی سبب وارد شدن جراحت جدی به سرنشین جلو شود.



نصب صندلی کودک با استفاده از کمربند سه نقطه ای (صندلی عقب)

صندلی کودک می تواند در جهت روبرو یا برعکس قرار گیرد. راهنمای نصب سازنده را به دقت مطالعه کرده و با توجه به آن صندلی را نصب کنید.

برای نصب صندلی کودک در سیستم کمربند ELR (قفل اضطراری کمربند) به یک بست قفل نیاز می باشد.



⚠ هشدار

با کشیدن و فشار دادن صندلی نوزاد مطمئن شوید که از همه ی زوایا به خوبی محکم شده است. صندلی نوزاد را براساس راهنمای سازنده نصب کنید.

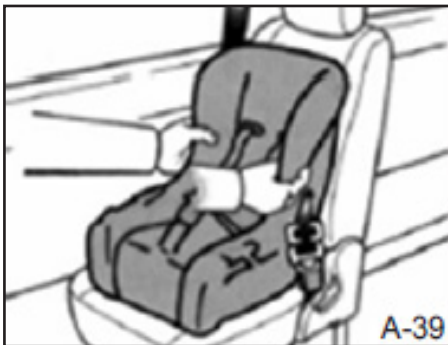

⚠ هشدار

در هنگام بروز هرگونه مشکل در سیستم کمربند ایمنی به نمایندگی های مجاز سایپا پدک مراجعه کنید چرا که در غیر اینصورت ممکن است منجر به حادثه یا جراحت شود.

⚠ هشدار

با کشیدن و فشار دادن صندلی نوزاد مطمئن شوید که از همه ی زوایا به خوبی محکم شده است. صندلی نوزاد را براساس راهنمای سازنده نصب کنید.

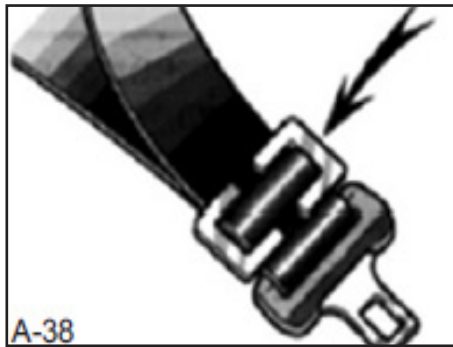

⚠ هشدار

بعد از بستن کمربند مطمئن شوید که کمربند به خوبی قفل شده و توجه کنید که کمربند پیچ نخورد.

⚠ هشدار

هرگز گیره ی کاغذ یا سکه وارد قفل نکنید.



۱. راهنمای نصب سازنده را به دقت مطالعه کنید، کمربند را از روی صندلی و یا از اطراف آن عبور داده و آنرا در سگک کمربند قفل کنید. توجه کنید که کمربند پیچ نخورد.
۲. گیره ی قفلی را در کنار زبانه ی کمربند قرار داده و آنرا ببندید. در صورت شل بودن کمربند آنرا باز کرده و سفت کنید.

صندلی نوجوان



نصب صندلی نوجوان

صندلی نوجوان باید رو به سمت جلو نصب شود.



هشدار ⚠️

هرگز صندلی کودک را پشت به جاده بر روی صندلی سرنشین جلو که مجهز به سیستم کیسه‌هوا می‌باشد نصب نکنید، خطر وارد آمدن صدمات جدی و حتی مرگ وجود دارد.

در خودروهایی که به کیسه‌هوا سرنشین جلو مجهز هستند، به منظور نصب صندلی‌های کودک بصورتی که روی کودک به سمت عقب می‌باشد، از صندلی‌های عقب استفاده شود. برای نصب صحیح صندلی کودک، باید از دستورالعمل سازنده استفاده شود.



هشدار ⚠️

هنگامی که صندلی کودک در خودرو نیست گیره ی قفلی را از کمر بند بردارید.



باز کردن صندلی کودک:

دکمه ی قرمز قفل را فشار دهید.

صندلی نوجوان



⚠ هشدار

در هنگام بروز هرگونه مشکل در سیستم کمربند ایمنی به نمایندگی های مجاز سایپا یدک مراجعه کنید چرا که در غیر اینصورت ممکن است منجر به حادثه یا جراحت شود.

⚠ هشدار

برای ایمنی فرزندان کمربند را از زیر دستانش عبور ندهید.

⚠ هشدار

بعد از بستن کمربند مطمئن شوید که کمربند به خوبی قفل شده و توجه کنید که کمربند پیچ نخورد.

⚠ هشدار

هرگز گیره ی کاغذ یا سکه وارد قفل نکنید.

راهنمای نصب سازنده را به دقت مطالعه کنید، کمربند را از روی صندلی و یا از اطراف آن عبور داده و آنرا در سگک کمربند قفل کنید. توجه کنید که کمربند پیچ نخورد. دقت کنید که کمربند به درستی از روی شانه ها و شکم فرزندان عبور کند.

⚠ هشدار

دقت کنید که کمربند شانه ای از روی شانه ی کودک عبور کند، تا جای ممکن کمربند را از گردن کودکان دور کنید به طوری که پایین تر از شانه ها قرار بگیرد. در غیر اینصورت در مواقع تصادف و با ترمز های شدید سبب جراحات جدی خواهد شد.

⚠ هشدار

در صورت بالا بودن و یا پایین بودن بیش از اندازه ی موقعیت کمربند اینصورت در مواقع تصادف و با ترمز های شدید سبب جراحات جدی خواهد شد.

صندلی نوجوان

موتور در یک فضای بسته (مانند پارکینگ)، باید درب پارکینگ باز باشد و خودرو اندکی بعد از استارت زدن از پارکینگ خارج شود. وقتی خودرو متوقف است و موتور در دور آرام کار می کند، باید گردش هوای داخلی غیر فعال باشد و دمنده در حالت بالاترین میزان سرعت باشد تا خطر مسمومیت گاز CO وجود نداشته باشد. قبل از رانندگی، اطمینان حاصل نمایید که خودرو در وضعیت مناسبی باشد، آینه ها تمیز بوده و تنظیم باشند، درب های خودرو و درب موتور و صندوق عقب بسته باشند.

⚠ هشدار

- وقتی موتور در حال کار کردن است، گازهای خروجی از اگزوز بسیار داغ هستند. بنابراین از قرار گرفتن مواد قابل اشتعال در نزدیکی لوله ی اگزوز اجتناب نمایید.
- از رانندگی، پارک و توقف خودرو روی مواد قابل اشتعال مانند پارچه، کاغذ، علف ها و برگ های خشک پرهیز کنید.

سایر نکات

قبل از رانندگی، توصیه می شود که از مناسب بودن محل قرارگیری لوازم خود درون خودرو اطمینان حاصل نمایید و اشیاء داخل صندوق عقب را در صورت امکان توسط طناب در جای خود محکم نمایید تا از پرتاب شدن اشیاء به اطراف در هنگام حادثه رانندگی یا ترمز ناگهانی جلوگیری شود که شدیداً ایمنی رانندگی را تهدید می کند. ضمناً اگر شیئی روی جالباسی عقب قرار داده می شود، وزن آن نباید از ۵ کیلوگرم بیشتر باشد تا جالباسی عقب تغییر فرم پیدا نکند.

گازهای خروجی از اگزوز خودرو حاوی مونوکسید کربن (CO) می باشند. اگر گاز CO وارد خودرو شود باعث مسمومیت سرنشینان می شود که خطر مرگ را به دنبال خواهد داشت. بنابراین سیستم اگزوز خودرو باید مرتباً بررسی شود تا نشستی نداشته باشد. اگر درب صندوق عقب بعد از روشن کردن خودرو باز باشد، ممکن است گاز CO وارد خودرو شود و منجر به مسمومیت سرنشینان گردد. اگر مجبور به باز نگه داشتن درب صندوق در هنگام رانندگی هستید، توصیه می شود همه شیشه های خودرو را به منظور تهویه هوا باز کنید. موقع استارت زدن



باز کردن صندلی نوجوان:

دکمه ی قرمز قفل را فشار دهید و اجازه دهید که کمربند جمع شود.



هشدارهای پلیسی جهت پیشگیری از سرقت خودرو

- از پارک کردن خودرو در اماکن فوق العاده کم تردد و فاقد دید و روشنائی کافی اجتناب ورزید.
- هنگام ترک خودرو از بسته بودن درب ها و بالا بودن شیشه ها اطمینان حاصل نمائید.
- حتی الامکان به ویژه در شبها از پارکینگ های خصوصی و عمومی استفاده کنید.
- توقف های طولانی مدت در معابر به مصلحت نیست لیکن در مواقع ناچاری حتماً از تجهیزات ایمنی تاخیری همچون قفل، زنجیر، دزدگیر، سوئیچ مخفی، قفل عصائی، قفل پدال و ... استفاده کنید.
- در هنگام توقف کوتاه مدت و لحظه ای (مانند هنگام خرید روزنامه) ، از رها کردن خودرو با درهای باز و سوئیچ روشن جداً خودداری کنید.
- به هنگام سوخت گیری در پمپ بنزین، خودرو را خاموش کرده و سوئیچ را بردارید.

نکته:

به خاطر داشته باشید هیچکدام از این وسایل جنبه تضمینی ندارد و صرفاً جنبه تاخیری دارند که ضریب ایمنی خودرو را افزایش می دهند.



شرح تجهیزات خودرو

۳۴.....	کلیدها.....
۳۵.....	قفل درب.....
۳۸.....	درب موتور و باک سوخت.....
۳۹.....	قفل جعبه داشبورد و چراغ داخلی.....
۴۰.....	آینه داخلی و جانبی.....
۴۱.....	شیشه بالابر.....
۴۴.....	تجهیزات داخلی.....
۴۶.....	صندلی.....
۴۸.....	سیستم صوتی.....
۵۶.....	سیستم هشدار فاصله پارک.....
۵۷.....	سیستم تهویه مطبوع.....

کلید جدید

در صورتی که هرکدام از کلید ها مفقود شدند جهت دریافت کلید جدید به یکی از نمایندگی های مجاز مراجعه نمایید، برای ایمنی بیشتر کلید های و کنترل ریموت جدید را دوباره برنامه ریزی کنید تا مانع عملکرد کلید های قدیمی شود.

توجه ⚠️

- در صورت مفقود شدن کلید خود، برای ساخت کلید جدید با در دست داشتن کلید به نمایندگی های مجاز مراجعه نمایید. در صورت مفقود شدن هر دو کلید با در دست داشتن کد مکانیکی کلید برای سفارش کلیدهای جدید از سازنده به نمایندگی های مجاز مراجعه نمایید، گزینه ی دیگر تعویض مغزی سوئیچ و کل مجموعه کلیدها می باشد.

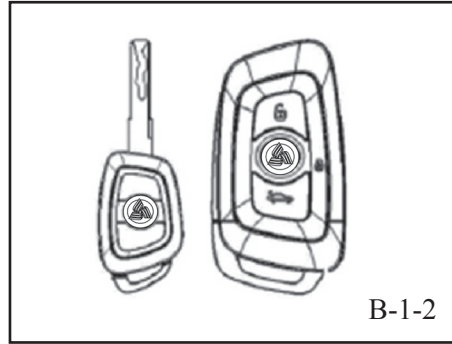

B-1-2

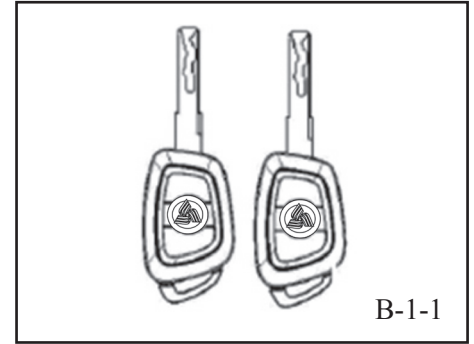

B-1-1

تمامی کلید ها می توانند موتور را روشن کرده و قفل ها را باز کنند. اگر خودروی شما مجهز به سیستم ضد سرقت می باشد، تا زمانی که سیگنالی مناسبی از تراشه فرستاده نشود موتور روشن نمی شود. هرگونه کلیدی دیگری نمی تواند موتور را روشن کند. این امر می تواند از سرقت خودروی شما جلوگیری کند. از کلیدها به خوبی مراقبت کرده و از ارتعاش شدید آن جلوگیری کنید چرا که کلید دارای قطعات الکترونیکی است.

کلیدها و عملکرد ضد سرقت آنها

مدل های مختلف خودرو ساختارهای متفاوتی دارند. دو مدل مختلف کلید در خودروی BRILLIANCE-H330 به قرار زیر می باشند:

- ۱- دو کلید (بدون عملکرد ریموت کنترل) همانطور که در شکل B-1-1 نشان داده شده است.
- ۲- دو کلید در شکل B-1-2 نشان داده شده است، کارت هوشمند در کلید یدکی اضطراری قرار دارد. با فشار دادن کلید قفل در قسمت بالایی پشت کلید بالای کارت هوشمند (که دارای حلقه ی فلزی می باشد) را بیرون کشیده سپس کلید یدکی را بیرون بکشید. دقت کنید که کلید یدکی فقط در موارد اضطراری قابل استفاده است.

قفل درب

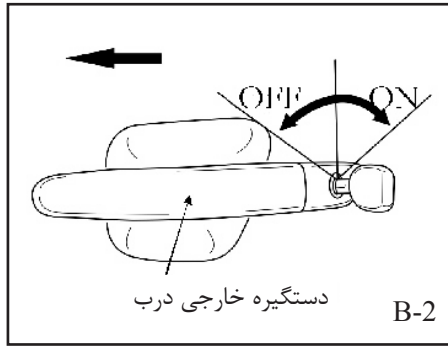
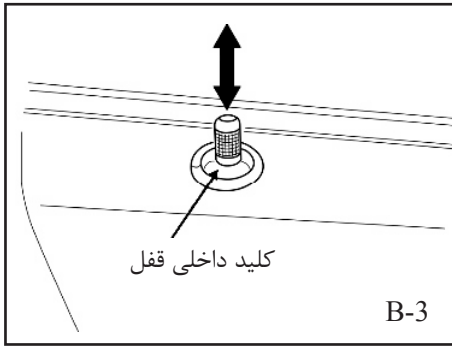

توجه ⚠️

- در هنگام بسته بودن درب ها و درب صندوق عقب هنگامی که سرعت خودرو از مقدار مشخصی بیشتر شود درب ها به صورت اتوماتیک قفل خواهند شد و هنگامی که خودرو متوقف شده و سوئیچ به موقیت ACC و یا LOCK بر گردد قفل درب ها باز خواهد شد.

باز کردن درب ها از خارج خودرو

سه راه زیر برای باز کردن درب ها وجود دارند:

- 1- باز کردن درب ها از درب سمت راننده با استفاده از کلید از خارج خودرو
- 2- در مدل های مجهز به باز شدن بدون کلید، هنگامی که موتور خاموش است، با فشار دادن دکمه ی "🔓" بر روی ریموت همه ی درب ها از بیرون باز خواهد شد. در این لحظه، چراغ های راهنما یکبار روشن و خاموش می شوند.
- 3- در مدل های مجهز به باز شدن بدون کلید، هنگامی که موتور خاموش است، با فشار دادن میکروسوئیچ بر روی دستگیره ی بیرونی درب راننده، در صورت همراه داشتن کلید هوشمند و قرار داشتن در محدوده ی عملکرد همه ی درب ها از بیرون باز خواهند شد. در این لحظه، چراغ های راهنما یکبار روشن و خاموش می شوند.

قفل کردن درب ها از خارج خودرو

سه راه زیر برای قفل کردن درب ها وجود دارند:

- 1- قفل کردن درب ها از درب سمت راننده با استفاده از کلید از خارج خودرو
- 2- در مدل های مجهز به باز شدن بدون کلید، هنگامی که موتور خاموش است، با فشار دادن دکمه ی "🔒" بر روی ریموت همه ی درب ها از بیرون قفل خواهد شد. در این لحظه، چراغ های راهنما یکبار روشن و خاموش می شوند.
- 3- در مدل های مجهز به باز شدن بدون کلید، هنگامی که موتور خاموش است، با فشار دادن میکروسوئیچ بر روی دستگیره ی بیرونی درب راننده، مطابق شکل B-2 در صورت همراه داشتن کلید هوشمند و قرار داشتن در محدوده ی عملکرد همه ی درب ها از بیرون قفل خواهند شد. در این لحظه، چراغ های راهنما یکبار روشن و خاموش می شوند.

قفل کردن درب از داخل خودرو

همانطور که در شکل B-3 نشان داده شده است با فشار دادن کلید داخلی قفل، درب مورد نظر قفل خواهد شد همچنین به وسیله ی کلید قفل مرکزی در مجموعه ی کلید شیشه بالا بر روی درب راننده می توان همه ی درب ها و درب صندوق عقب را قفل نمود.

نکته ⚠️

کارت هوشمند را در هنگام کار با میکروسوئیچ به همراه داشته باشید. در صورت نزدیکی بیش از اندازه به پنجره ها، دستگیره های درب و درب صندوق عقب و کم بودن شارژ آن و یا تداخل الکترومغناطیسی سیستم کار نخواهد کرد.



توجه

تنها هنگامی می توان درب ها را از خارج خودرو قفل کرد که هر چهار درب و درب صندوق عقب قفل باشد.

- ۱- فرستنده ریموت و باتری در کلید و دریافت کننده بی سیم در خودرو قرار دارند. هنگامی که ریموت قدرت باتری کافی داشته باشد کلید ریموت تا فاصله ی چند متری خودرو کار می کند. اگر مانعی بین خودرو و ریموت وجود داشته باشد، شرایط بد آب و هوایی یا ضعیف بودن باتری دامنه کار کلید کاهش خواهد یافت.
- ۲- کلید ریموت وقتی در محدوده سیگنال ریموت باشد می تواند خودرو را قفل یا باز کند.
- ۳- اگر طی چند ثانیه پس از باز کردن قفل درب خودرو توسط ریموت کنترل هیچکدام از درب ها باز نشوند، خودرو به صورت اتوماتیک دوباره قفل خواهد شد. این عملکرد شما را در برابر باز کردن ناآگاهانه ی قفل درب ها و باز ماندن آنها محافظت می کند.
- ۴- اگر کنترل ریموت در نزدیکی فرستنده ای با فرکانس مشابه مانند تلفن همراه باشد سبب اختلال کارکردن آن می شود.
- ۵- کنترل ریموت تنها زمانی موتور خاموش باشد کار خواهد کرد.

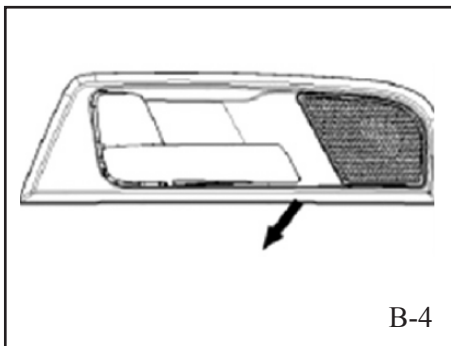

B-4

باز کردن درب از داخل

هنگامی که قفل درب خودرو باز است ، همانطور که در شکل B-4 نشان داده شده است، دستگیره ی داخلی درب را بکشید تا درب باز شود.

عملکرد هشدارهنگام باز بودن درب

بعد از متوقف شدن خودرو و بیرون آوردن سوئیچ اگر چراغهای کوچک خودرو روشن و درب های خودرو باز است زنگ هشدار ی جهت یادآوری به راننده برای خاموش کردن چراغها به صدا در می آید. این صدا تا هنگامی که چراغ ها روشن بوده و یا درب راننده بسته شود شنیده می شود. این عمل برای جلوگیری از استفاده باتری می باشد.

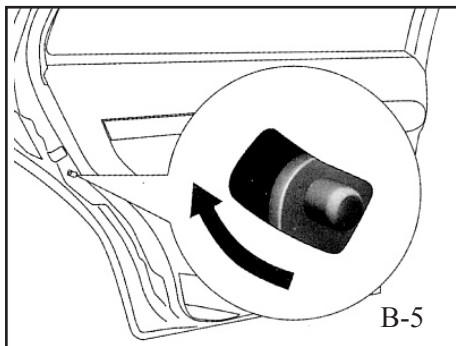

B-5

قفل ایمنی کودک

هنگامی که قفل ایمنی کودک فعال می شود درب عقب خودرو از داخل باز نخواهد شد. همانطور که در شکل B-5 نشان داده شده است دکمه مربوطه را بر روی درب عقب به سمت وضعیت باز بکشید تا قفل کودک فعال شود. قفل را به سمت وضعیت باز بکشید تا قفل باز شود.

قفل درب

توجه ⚠️

در مواقع اضطراری، درب صندوق عقب را به وسیله ی کشیدن کلید اضطراری که پشت روکش صفحه تزئینی صندوق عقب قرار دارد باز کنید. (همانطور که در شکل B-01 نشان داده شده است).

توجه ⚠️

کارت هوشمند و کلید راه دور فقط برای قفل کردن از بیرون خودرو و یا باز کردن درب صندوق عقب هنگامی که هر چهار درب و درب صندوق عقب قفل است کار می کند.

نکته ⚠️

هرگز کارت هوشمند را قبل از بستن در صندوق عقب نگذارید. هنگامی که کارت هوشمند در داخل خودرو قرار داشته و یا موتور خاموش نشده باشد بوق سه بار به صدا درآمده و چراغ های راهنما نیز سه بار روشن و خاموش خواهند شد.

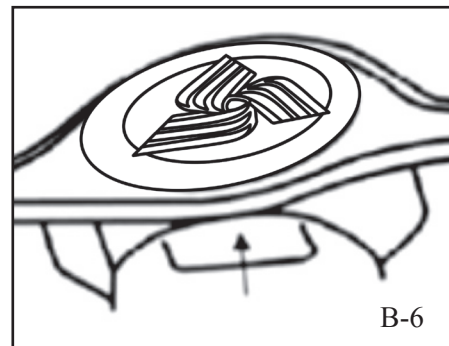
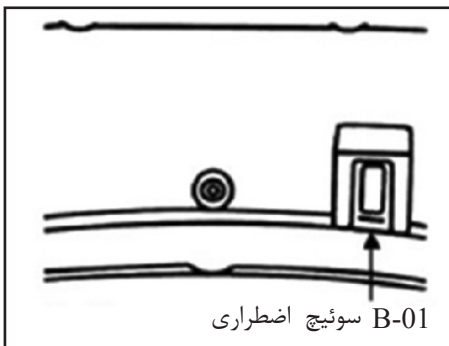



در مواقع زیر دکمه ی باز کن صندوق عقب از داخل خودرو کار نمی کند:

- 1- هنگامی که درب ها با استفاده از کارت هوشمند و یا ریموت کنترل قفل شده باشد.
- 2- هنگامی که سرعت خودرو از مقدار مشخصی بیشتر باشد. (مثلاً 24-30 km/h)

توجه ⚠️

هرگز در حالتی که درب صندوق عقب باز است و یا کاملاً بسته نشده است حرکت نکنید چرا که گازهای خروجی اگزوز وارد اتاق شده و سبب مسمومیت می شود.

قفل درب صندوق عقب

- 1- درب صندوق عقب با فشردن دکمه ی "  " بر روی صفحه کنترل اصلی باز می شود.
- 2- در مدل های مجهز به سیستم ورود بدون کلید (همانطور که در شکل B-6 نشان داده شده است) برای باز کردن قفل درب صندوق عقب هنگامی که کارت هوشمند را به همراه دارید قفل زیر آرم را فشار دهید تا درب صندوق عقب باز شود.
- 3- در مدل های مجهز به سیستم ورود بدون کلید قفل درب صندوق عقب را می توان با فشردن و نگه داشتن بیش از ۲ ثانیه دکمه "  " روی کلید هوشمند، در صورتیکه کلید هوشمند در محدوده عملکرد (برد) قرار داشته باشد، باز نمود.

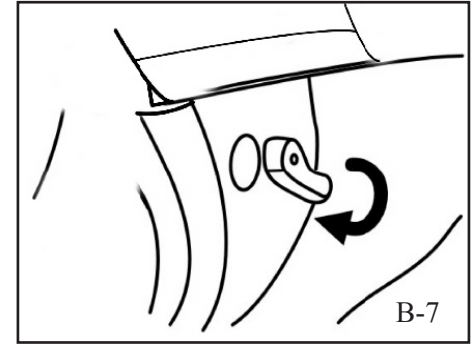
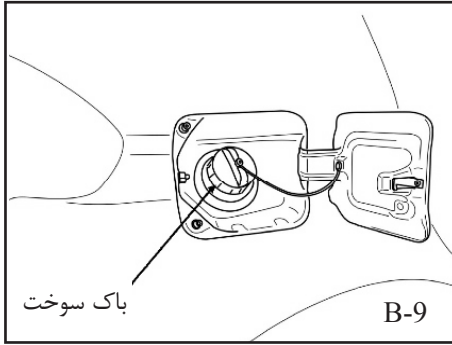

قفل درب باک سوخت

همانطور که در شکل B-8 نشان داده شده است، برای باز کردن قفل درب باک سوخت اهرم مربوطه که کنار صندلی راننده قرار دارد را بکشید، مطابق شکل B-9 درب باک و سپس درپوش پلاستیکی آنرا برای سوخت گیری باز کنید. بعد از پایان سوخت گیری هر دو درب را ببندید.

توجه ⚠

در هنگام سوخت گیری موتور را خاموش کرده و باقیمانده ی سوخت را برای جلوگیری از خطر از روی بدنه پاک کنید.

دکمه ی داخلی قفل کنترل مرکزی و دکمه ی قفل صندوق عقب حتی بعد از خاموش کردن موتور هم کار می کنند. اما بعد از قفل درب ها به وسیله ی دکمه ی ریموت کنترل و یا فشار دادن میکرو سوئیچ روی دستگیره ی درب راننده کار نخواهند کرد. آنها فقط با دکمه ی ریموت کنترل و یا فشار دادن میکرو سوئیچ روی دستگیره ی درب راننده کار می کنند.

قفل درب محفظه موتور

همانطور که در شکل B-7 نشان داده شده است، برای باز کردن قفل درب محفظه موتور اهرم مربوطه که زیر داشبورد سمت راننده قرار دارد را بکشید.

قفل جعبه داشبورد و چراغ داخلی

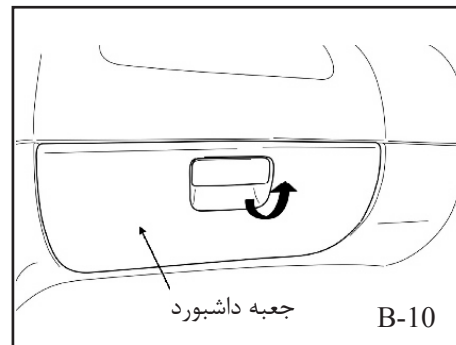
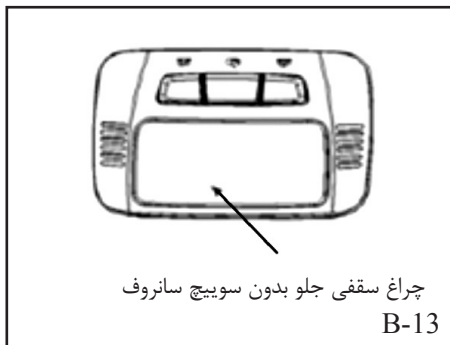
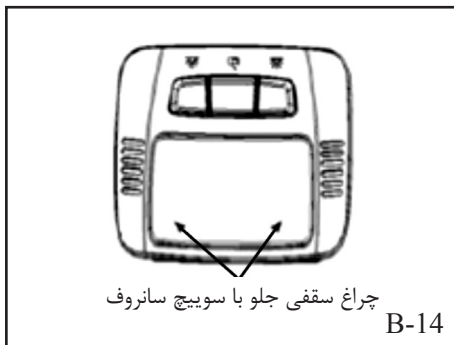

چراغ داخلی

چراغ های سقفی جلو در خودرو، چراغ های اصلی داخلی در شب هستند و بر اساس نیاز شما می توانند مورد استفاده قرار بگیرند. مطابق شکل B-13 و B-14 چراغ های سقفی داخلی با فشار دادن کلیدهای طراحی شده برای چراغ ها، روشن و خاموش می گردند. ضمن اینکه این چراغ ها بیانگر باز یا بسته بودن درب ها نیز هستند.

قفل جعبه داشبورد

همانطور که در شکل B-10 نشان داده شده است داشبورد در قسمت جلوی سرنشین جلو قرار دارد. با کشیدن دستگیره ی آن مطابق شکل، درب آن باز می شود.

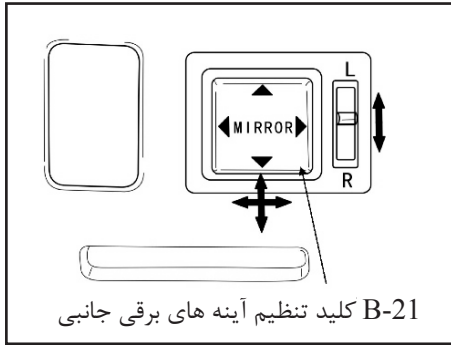

B-21 کلید تنظیم آینه های برقی جانبی

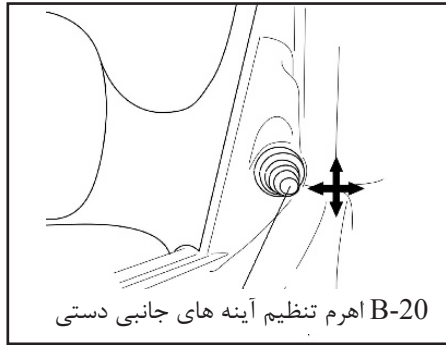

B-20 اهرم تنظیم آینه های جانبی دستی

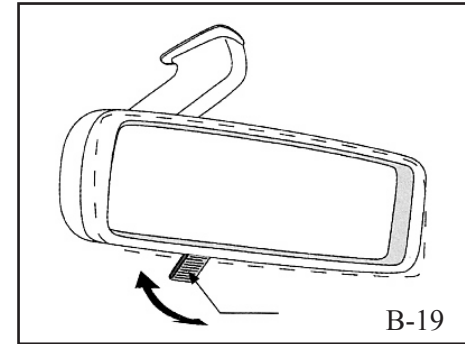

B-19

آینه های جانبی برقی*

همانطور که در شکل B-21 نشان داده شده است، کلید تنظیم آینه های برقی جانبی در سمت چپ داشبورد قرار دارد. ابتدا کلید سمت راست را به سمت بالا یا پایین حرکت دهید تا کلید آن بر روی آینه مورد نظر برای تنظیم قرار گیرد، در این حالت می توان با فشار دادن کلید سمت چپ در ۴ جهت اصلی (بالا، پایین، چپ و راست) آینه جانبی را به صورت برقی تنظیم نمود. پس از تنظیم آینه جانبی حتماً کلید سمت چپ را به وضعیت اولیه (حالت وسط) بازگردانید.

آینه های جانبی دستی

آینه های جانبی دستی*

اهرم تنظیم (همانطور که در شکل B-20 نشان داده شده است) برای تنظیم زاویه دید آینه های جانبی به صورت دستی در ۴ جهت استفاده می شود. لنز و اهرم تنظیم به طور هم جهت حرکت می کنند.

آینه داخل خودرو

(همانطور که در شکل B-19 نشان داده شده است) آینه داخل خودرو روی شیشه جلو نصب شده است. می توان آینه را با چرخاندن حول محور چرخش آینه در موقعیت مناسب تنظیم نمود، تا راننده بهترین دید را داشته باشد؛ درعین حال، همانطور که در شکل نشان داده شده است، اهرم تنظیم میزان انعکاس (برای کاهش تاثیر نور منعکس شده از چراغ خودرو های عقبی) در پایین آینه قرار دارد.

شیشه بالابر

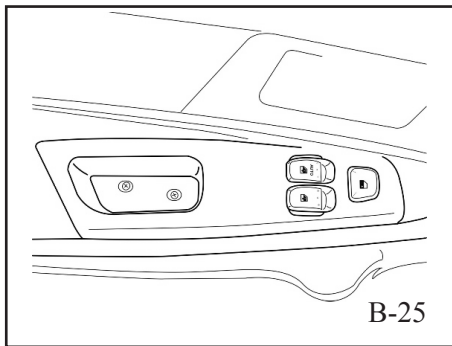



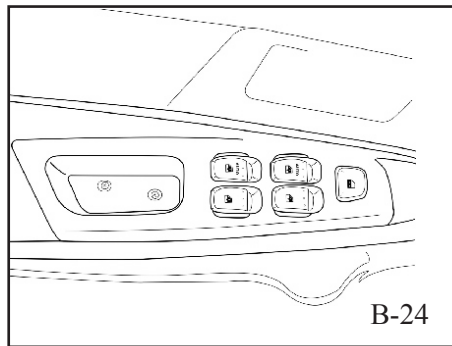

شیشه بالابر برقی

برای استفاده از شیشه بالابر برقی کلید شیشه بالابر هنگامی که سوئیچ در موقعیت ON قرار دارد با فشار دادن کلیدها شیشه ها را بالا یا پایین بیاورید.



مجموعه کلیدهای شیشه بالابر

مجموعه کلیدهای شیشه بالابر بر روی زیر آرنجی های درب ها مطابق شکل های B-24,25,26 قرار دارند. عملکرد آنها به صورت زیر می باشند:

-  - کلید قفل مرکزی درب ها
-  - کلید شیشه بالابر جلو چپ
-  - کلید شیشه بالابر عقب چپ
-  - کلید شیشه بالابر جلو راست
-  - کلید شیشه بالابر عقب راست

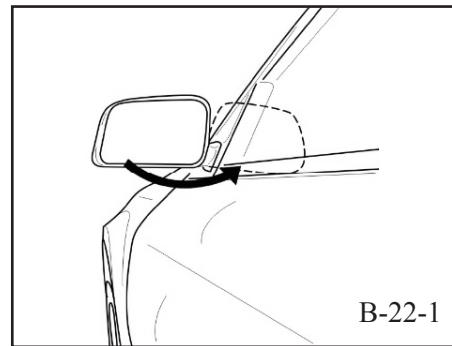

آینه های جانبی مجهز قابلیت تا شدن به صورت دستی روی بدنه را دارند (مطابق شکل B-22-1) که امکان راحت تر پارک کردن خودرو را در مکان های کم عرض (باریک) را فراهم می کنند.

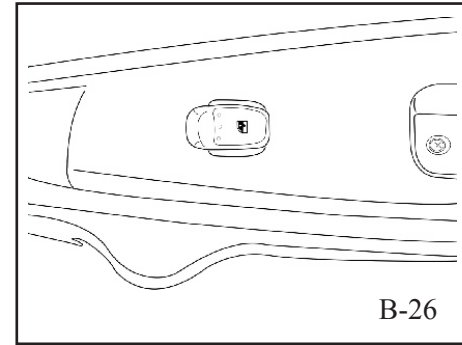

درب جلو چپ

کلید Up را فشار دهید تا شیشه را بالا بکشید و هنگامی که شیشه متوقف شد آنرا رها کنید. کلید DOWN را برای مدت بیشتر از یک ثانیه فشار دهید تا شیشه بعد از رها کردن کلید به طور خودکار پایین بیاید. هنگامی که شیشه پایین می آید با فشار دادن هر کدام از کلیدهای Up یا DOWN شیشه متوقف خواهد شد.

به علاوه مجموعه کلیدهای شیشه بالابر جلو چپ می تواند سایر شیشه ها نیز بالا و پایین ببرد، کلید قفل مرکزی نیز به راننده این امکان را می دهد که به راحتی هر چهار درب را قفل و یا باز نماید.

سایر درب ها

کلید Up را فشار دهید تا شیشه را بالا بکشید و برای متوقف کردن آن کلید رها کنید. کلید DOWN را فشار دهید تا شیشه را پایین بکشید و برای متوقف کردن آن کلید رها کنید.

شیشه بالابر اتوماتیک*

هنگامی که موتور خاموش بوده و چهار درب و درب صندوق عقب بسته است اگر با استفاده از ریموت کنترل درب ها بسته شوند، هر کدام از شیشه ها که باز باشند به طور اتوماتیک بسته خواهند شد.

توجه ⚠

برای این منظور، دکمه ی قفل درب ها را برای ریموت کنترل برای بیشتر از ۲ ثانیه نگه دارید بنابراین شیشه درب ها ۴۰ ثانیه بعد از بسته شدن درب ها بسته خواهد شد.

متوقف شدن بسته شدن شیشه ها: در شرایط اضطراری اگر هر کدام از دکمه ها بر روی ریموت کنترل را فشار دهید بسته شدن شیشه ها متوقف می شود و عملکرد دکمه ای که فشار داده شده است اجرا خواهد شد.

توجه

- ۱- شیشه بالابر تا یک دقیقه پس از بیرون آوردن سوئیچ کار می کند.
- ۲- در هنگام خروج از خودرو سوئیچ را خارج کرده و همراه خود ببرید، هرگز کودکان را تنها در خودرو رها نکنید.
- ۳- در هنگام بستن درب ها و پنجره ها مراقب باشید به کسی آسیب نرسد.
- ۴- دقت کنید هنگامی که درب ها را از بیرون خودرو قفل می کنید هیچکس درون خودرو نباشد، در غیر اینصورت در مواقع ضروری شیشه ها از داخل باز نمی شوند که سبب تاخیر در کمک رسانی خواهد شد.
- ۵- برای بسته شدن خودکار شیشه ها مطمئن شوید ۲ ثانیه از بسته شدن درب ها به وسیله ی ریموت کنترل گذشته است، ۴۰ ثانیه پس از قفل شدن درب ها شیشه ها بسته خواهند شد. با فشار دادن هرکدام از دکمه ها بر روی ریموت کنترل بسته شدن شیشه ها متوقف خواهد شد.
- ۶- هنگامی که یکی از کلید های مجموعه کلید های راننده و درب مورد نظر به طور همزمان زده شوند عملکرد شیشه بالابر متوقف خواهد شد. هنگامی که فقط یکی از کلید ها زده شود شیشه بالابر دوباره به کار خواهد افتاد.

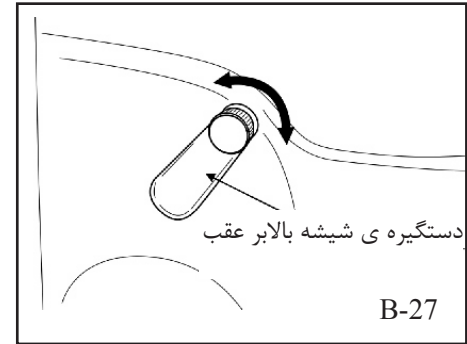

شیشه بالابر دستی عقب همانطور که در شکل B-27 نشان داده شده است، شیشه بالابر دستی عقب (بستگی به مدل خودرو دارد) می باشد.

سانروف*

سانروف خودروی BRILLIANCE-H330 به سمت داخل باز می شود و دارای حرکت کشویی و لولایی (شیب دار) است. کلید سانروف روی چراغ سقفی جلو قرار دارد (همانطور که در شکل B-14 قابل مشاهده است)؛ عملکرد سانروف در ادامه تشریح می شود: وضعیت اولیه سانروف در حالت بسته است؛ وقتی سویچ استارت در وضعیت ON باشد، می توان موقعیت سانروف را به صورت برقی تنظیم نمود.

حرکت کشویی سانروف:

اگر کلید عقبی به مدت کمتر از نیم ثانیه فشار داده شود، سانروف به مدت نیم ثانیه به سمت عقب سر می خورد؛ اگر کلید بیش از نیم ثانیه فشار داده و رها شود، سانروف بطور اتوماتیک کاملاً به سمت عقب و به صورت کشویی باز می شود. در این حالت با فشار دادن کلید جلویی حرکت سانروف متوقف می شود. اگر کلید جلویی را فشار دهید سانروف می تواند به جای اولیه خود برگردد. حرکت کشویی سانروف با فشار دادن کلید سانروف بطور اتوماتیک متوقف می شود.

* مطابق با مدل خودرو

حرکت لولایی (شیب دار) سانروف:

وقتی که سانروف بسته است (وضعیت اولیه)، اگر کلید جلویی فشار داده شود، سانروف بطور شیب دار از حالت اولیه خود خارج می شود و تا وقتی کلید رها شود، شیب آن افزایش می یابد؛ وقتی کلید جلویی به مدت طولانی فشار داده شود، سانروف در وضعیت بیشترین شیب ممکن قرار می گیرد. در این حالت با فشار دادن کلید عقبی می توان میزان شیب سانروف را کمتر نمود و با نگه داشتن کلید عقبی به مدت طولانی، سانروف به طور کامل بسته می شود.

آنتن

آنتن با زاویه غیر قابل تنظیم: اگر به هر دلیلی مجبور به باز کردن آنتن هستید می توانید آنرا با پیچاندن در خلاف جهت عقربه های ساعت باز نمود. برای نصب آن آنرا در جهت چرخش عقربه های ساعت بچرخانید.

تجهیزات داخلی

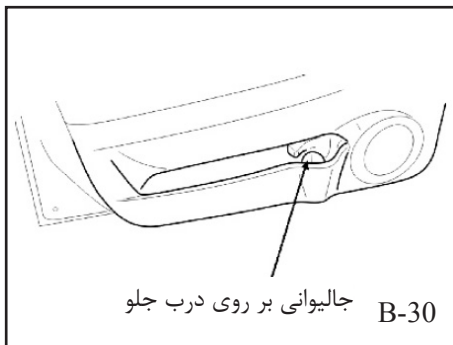

جالیوانی

همانطور که در شکل B-30 نشان داده شده است، جالیوانی جلو در قاب جلو قرار دارد.

⚠ هشدار

هنگام خاموش بودن موتور برق مصرفی در خودرو از باتری تامین می شود، کلیه وسایلی که به فنند متصل می شوند سبب استفاده سریع از شارژ باتری می شوند.

⚠ هشدار

۱- لطفا فنند را از سر آن بگیریید و گرنه ممکن است سبب سوختگی شود؛ همواره بعد از خاموش کردن موتور و همراه با سوئیچ خودرو را ترک کنید در غیر اینصورت ممکن است کودک با استفاده از فنند به خود آسیب وارد کند.
۲- در هنگام استفاده از فنند مراقب باشید، استفاده نادرست ممکن است سبب آتش سوزی و یا جراحت شود.

⚠ توجه

۱- لطفا شارژر باتری را به محل فنند متصل نکنید زیرا ممکن است سبب آسیب به وسایلی الکترونیکی شود.
۲- به منظور رعایت مسائل ایمنی فقط از وسایلی جانبی، مانند شارژر، که مورد تأیید شرکت سایپا یدک باشد استفاده کنید در غیر اینصورت سبب آسیب به اجزا می شود.
۳- قبل از قرار دادن سوئیچ موتور در موقعیت ON و یا OFF و یا روشن کردن موتور کلیه لوازم را از جای فنند خارج کنید، در غیر اینصورت ممکن است به دلیل نوسان ولتاژ آسیب ببینند.

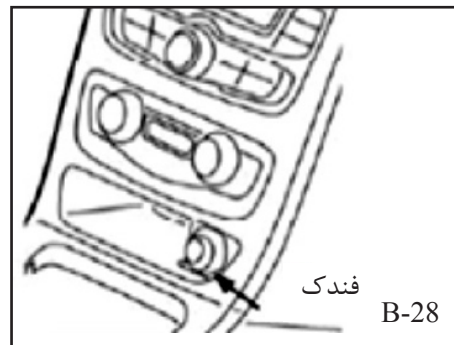

زیرسیگاری و فنند

همانطور که در شکل B-28 نشان داده شده است، فنند در سمت راست پایین صفحه کنترل سیستم تهویه مطبوع قرار دارد و زمانیکه درب زیرسیگاری جلویی باز می شود، قابل مشاهده است. برای روشن کردن فنند، هنگامی که بایستی سوئیچ استارت را در موقعیت ON قرار دارد آن را به سمت داخل فشار داده و زمانیکه به میزان کافی گرم شد بطور اتوماتیک خارج می شود و در این حالت قابل استفاده است. توصیه می شود از فنند به عنوان سوکت برق استفاده نشود، زیرا در صورت استفاده نادرست امکان آسیب دیدن فنند وجود دارد.

سمت عقب یا جلو تغییر داد. محدوده تنظیم ۱۴ درجه به جلو و ۶۴ درجه به عقب است.

۳- تنظیم ارتفاع کفی صندلی راننده*
ارتفاع صندلی های جلو با استفاده از اهرمی که در شکل B-31 نشان داده شده است، و در قسمت بیرونی کفی صندلی قرار دارد تنظیم می شود. با چرخاندن دستگیره، قسمت جلو و یا عقب صندلی قابلیت جابجایی به طرف بالا یا پایین دارد. پس از رسیدن صندلی به ارتفاع مناسب اهرم را رها کنید تا صندلی در موقعیت خود قفل شود.

۴- تنظیم تکیه گاه کمری پشتی صندلی*
مطابق شکل B-31، برای تنظیم تکیه گاه کمری پشتی صندلی دستگیره را بچرخانید.

صندلی های عقب

صندلی های عقب از یک پشتی و یک کفی تشکیل شده است، همانطور که در شکل B-32 نشان داده شده است، قسمت نشیمن صندلی را به سمت بالا بچرخانید. قفل پشتی صندلی عقب با فشار دادن کلیدهایی که در بالای آن قرار دارد، باز می شود و در این حالت می توان پشتی را به نسبت ۴ به ۶ روی کفی صندلی خواباند.

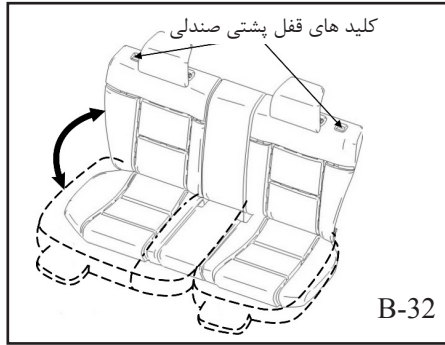

B-32

همانطور که در شکل B-31 نشان داده شده است، اهرم تنظیم موقعیت صندلی به سمت جلو یا عقب به کار می رود، در زیر لبه جلویی صندلی قرار دارد. با کشیدن اهرم به سمت بالا صندلی بطور آزادانه به سمت جلو یا عقب قابلیت حرکت دارد؛ اهرم را رها نموده و صندلی را کمی به سمت جلو و عقب حرکت دهید تا از قفل شدن صندلی در موقعیت خود اطمینان حاصل نمایید.

۲- تنظیم زاویه پشتی صندلی جلو
همانطور که در شکل B-31 نشان داده شده است، اهرم تنظیم زاویه پشتی صندلی جلو در قسمت اتصال دهنده کفی و پشتی صندلی قرار دارد. با کشیدن اهرم به سمت بالا، قفل آن باز می شود و می توان زاویه پشتی صندلی را به

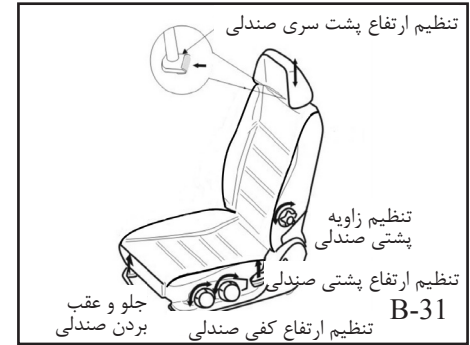

B-31

صندلی های خودرو و تنظیم آن ها صندلی های جلو

۱- جلو و عقب بردن صندلی های جلو

* مطابق با مدل خودرو

تنظیم ارتفاع پشت سری صندلی

پشت سری از سر و گردن راننده و سرنشینان بطور مؤثری حفاظت می کند و موقعیت مناسب آن در حالتی است که بالای پشت سری با بالای گوش های شما هم تراز باشد. برای افزایش ارتفاع پشت سری پشت سری را به سمت بالا بکشید (برخی از خودرو ها قابلیت تنظیم زاویه پشت سری را نیز دارا می باشند). برای کم کردن ارتفاع پشت سری نیاز به استفاده از هر دو دست می باشد، کلید و به طور همزمان پشت سری را فشار دهید. هرگز در حین رانندگی این کار را انجام ندهید.

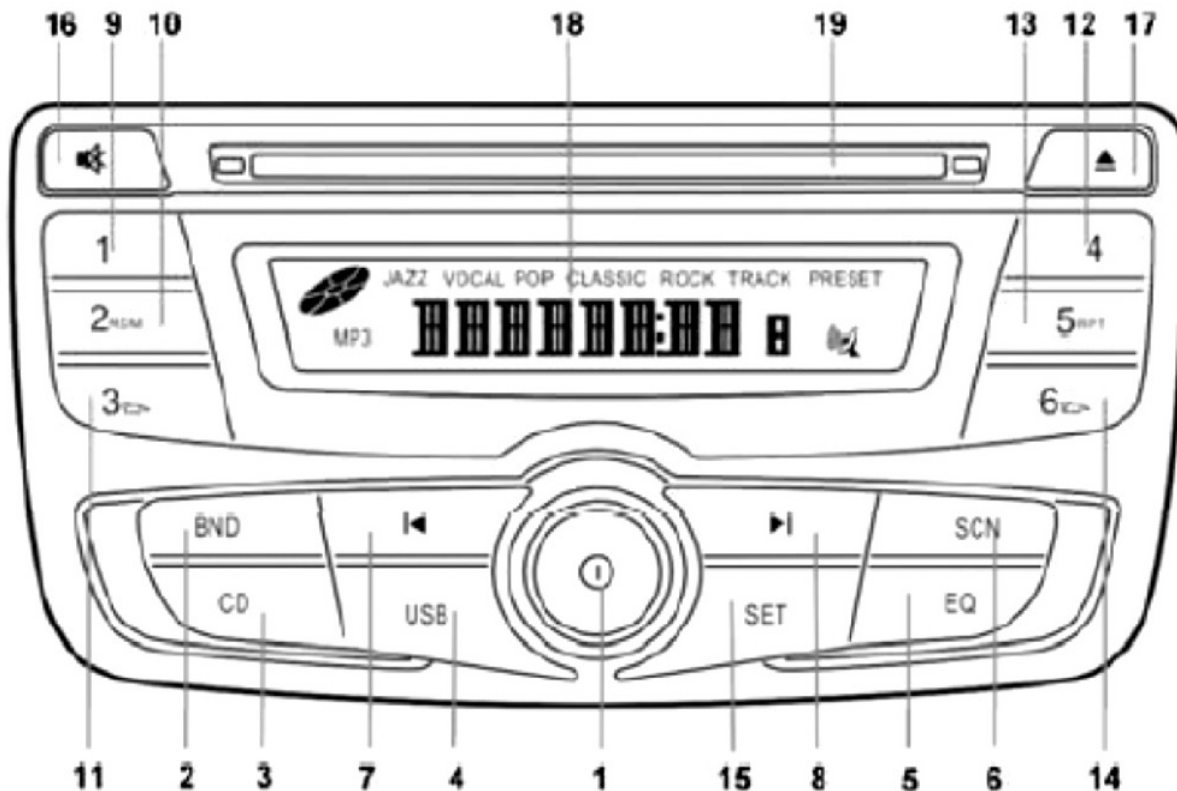

شکل فقط برای مقایسه بوده، شکل واقعی باید مورد استفاده قرار گیرد.

* خودروهای مجهز به مولتی مدیا به دفترچه مجزای ارائه شده همراه خودرو مراجعه نمایند.



سیستم صوتی

صفحه کنترل سیستم صوتی در قسمت وسط داشبورد قرار گرفته است. شما می توانید با استفاده از سوئیچ های کنترل از سیستم صوتی استفاده کنید. خودروی بریلیانس BRILLIANCE-H330 مجهز به سیستم صوتی با قابلیت پخش یک CD و دیگر سیستم های صوتی (مانند CD به همراه MP3) می باشد.

عملکرد صفحه کنترل

- ۱- PWR – ON/OFF: برای افزایش صدا کلید را در جهت چرخش عقربه های ساعت و کاهش صدا کلید را در جهت خلاف چرخش عقربه های ساعت بچرخانید.
- ۲- BND: دکمه انتخاب پخش رادیو
- ۳- CD: دکمه انتخاب پخش دیسک (CD)
- ۴- USB: دکمه انتخاب پخش USB
- ۵- EQ: دکمه تنظیمات صدا
- ۶- SCN: جستجوی ایستگاه های رادیویی
- ۷- دکمه جستجوی ایستگاه های رادیویی با فرکانس پایین تر (رادیو)
- ۸- دکمه جستجوی ایستگاه های رادیویی با فرکانس بالاتر (رادیو)
- ۹- ۱- دکمه انتخاب ایستگاه رادیویی از پیش تنظیم شده ۱ (رادیو)
- ۱۰- ۲- دکمه انتخاب ایستگاه رادیویی از پیش تنظیم شده ۲ (رادیو) RDM: دکمه پخش تصادفی
- ۱۱- ۳- دکمه انتخاب ایستگاه رادیویی از پیش تنظیم شده ۳ (رادیو) - : پوشه قبلی
- ۱۲- ۴- دکمه انتخاب ایستگاه رادیویی از پیش تنظیم شده ۴ (رادیو)
- ۱۳- ۵- دکمه انتخاب ایستگاه رادیویی از پیش

سیستم صوتی

- تنظیم شده ۵ (رادیو) RPT: دکمه تکرار
۱۴- ۶- دکمه انتخاب ایستگاه رادیویی از پیش تنظیم شده ۶ (رادیو) - : پوشه بعدی
۱۵- SET: دکمه تنظیم
۱۶- MUTE: دکمه قطع صدا
۱۷-  دکمه خارج کردن دیسک (CD)
۱۸- صفحه نمایش
۱۹- درگاه دیسک (CD)

تنظیم ساعت

- دکمه SET را کوتاه مدت فشار دهید تا وارد منوی تنظیمات SETUP شوید. (دکمه رابه مدت طولانی نگه دارید تا خارج شوید).
- دکمه SET را فشار دهید تا وارد ساعت "CLOCK" شوید.
- دکمه SET را فشار دهید تا ارقام ساعت را انتخاب کنید.
- به عنوان مثال صفحه نمایش "۱۶:۳۳" را نشان خواهد داد. (بر اساس ساعت ۲۴ ساعته)
- رقم ساعت شروع به چشمک زدن خواهند کرد.
- دکمه کنترل را بچرخانید و رقم ساعت را تنظیم نمایید.
- برای تنظیم رقم دقیقه دکمه SET را فشار دهید.
- رقم دقیقه شروع به چشمک زدن می کند.
- دکمه کنترل را بچرخانید و رقم ساعت را تنظیم نمایید.
- دکمه SET را دوباره فشار دهید تا به حالت تنظیم ساعت برگردید و دوباره دکمه ی ساعت را فشار دهید. ساعت از عدد تنظیم شده شروع به کار می کند.
- به مدت ۱۰ ثانیه هیچ کلید یا دکمه ای فشرده نشود، صفحه نمایش، ساعت را نشان خواهد داد.

پخش AUDIO

روشن / خاموش

برای روشن یا خاموش کردن سیستم صوتی دکمه PWR را فشار دهید.

کنترل بلندی صدا

• دکمه کنترل SET را برای کنترل بلندی صدا بچرخانید. دقت داشته باشید که صدا باید به اندازه ای باشد که صدای محیط اطراف مانند صدای سایر خودروها و بوق آن ها شنیده شود. دکمه MUTE را فشار دهید تا صدا قطع شود. سپس cancel mute را بزنید.

تنظیمات صدا

• دکمه EQ را برای ورود به منوی تنظیمات صدا فشار دهید. با فشار دادن دکمه EQ گزینه مورد نظر خود را انتخاب نمایید. برای تنظیم گزینه مورد نظر، دکمه کنترل را بچرخانید.

BASS صدای بم (فرکانس های پایین)
(+۷،-۷)

TREBLE صدای زیر (فرکانس های بالا)
(+۷،-۷)

BAL تعادل صدا (راست / چپ) (+۷،-۷)
FADER کنترل صدای بلندگوهای جلو

و عقب (+۷،-۷)
LOUD (روشن / خاموش)

- نوع صدا
ROCK / CLASSIC / POP/
VOCAL / JAZZ / BASS-TRE

- هر یک از گزینه های انتخاب شده بر روی صفحه نمایش نشان داده خواهند شد.
- دکمه ی EQ را برای خروج از حالت تنظیم صدا نگه دارید.
- اگر در طی مدت زمان ۵ ثانیه هیچ کلید یا دکمه ای فشرده نشود، سیستم به آخرین تنظیمات اعمال شده برمی گردد.

راديو

موج راديو

- جهت تنظیم موج موردنظر، دکمه BND را فشار دهید.

FM:FM1→FM2→FM3→AM1→AM2

سیستم صوتی

شده باشد).

- اطلاعات آهنگی که در حال پخش شدن است نظیر شماره آهنگ و زمان پخش آن

انتخاب آهنگ قبلی یا بعدی

• به منظور انتخاب آهنگ بعدی یا قبلی دکمه **▶** یا **◀** را فشار دهید.

به عنوان مثال، با فشردن دکمه **▶** از آهنگ شماره ۳ به ۴ (T03 به T04) و با فشردن دکمه **◀** از آهنگ شماره ۴ به ۳ می رود. پخش آهنگ با انتخاب آهنگ بعدی یا قبلی متوقف می شود.

عقب / جلو بردن سریع

• برای عقب یا جلو بردن سریع آهنگ دکمه **▶▶** یا **◀◀** را فشار دهید.
با فشردن مجدد دکمه مورد نظر، پخش آهنگ آغاز می شود.

پخش تصادفی آهنگ

• دکمه RDM را به منظور فعال نمودن پخش تصادفی آهنگ فشار دهید.
• با نگه داشتن دکمه مورد نظر، دوباره حالت پخش عادی فعال می شود.

• رادیو را بر روی ایستگاه رادیویی مورد نظر خود تنظیم کنید.

• دکمه مورد نظر خود (۱-۶) خود را انتخاب کنید. به ایستگاه رادیویی مورد نظر رفته و دکمه مورد نظر را به مدت بیش از ۲ ثانیه فشار دهید اگر صدای بوق شنیده شود به معنای ذخیره شدن ایستگاه رادیویی مورد نظر می باشد.

انتخاب ایستگاه رادیویی از پیش تنظیم شده

• دکمه مرتبط (۱ تا ۶) که ایستگاه رادیویی مورد نظر در آن ذخیره شده است را فشار دهید

انتخاب پخش رادیو از حالت پخش USB/ AUX/CD&MP3

• با فشردن دکمه BND می توان حالت پخش رادیو را انتخاب نمود و سپس رادیو را بر روی فرکانس و موج مورد نظر تنظیم نمود.

پخش CD/MP3

• دکمه انتخاب پخش CD را فشار دهید تا حالت پخش CD یا MP3 فعال شود.
• اطلاعاتی که بر روی صفحه نمایش نشان داده می شود:
- نوع تنظیمات صدا (در صورتی که انتخاب

جستجوی خودکار

• برای انتخاب ایستگاه رادیویی با فرکانس بالاتر، دکمه **▶** و ایستگاه رادیویی با فرکانس پایین تر دکمه **◀** را فشار دهید.
• به منظور انتخاب سایر ایستگاه های رادیویی، دکمه **▶** یا **◀** را دوباره فشار دهید.

جستجوی دستی

• دکمه SET را برای ورود به منوی تنظیمات فشار دهید. با فشار دادن دکمه SET، TUN چرخاندن دکمه ی کنترل وارد بخش TUN MAN شوید.

دکمه **▶** و **◀** برای تنظیم یک مرحله ای بکار می رود. برای انتخاب ایستگاه رادیویی فرکانس پایین تر، دکمه **>>** و ایستگاه رادیویی با فرکانس بالاتر دکمه **<<** را فشار دهید. با نگه داشتن دکمه های **<<** یا **>>** می توان فرکانس را سریعتر تغییر داد و به فرکانس مورد نظر رسید.



ذخیره دستی یک ایستگاه رادیویی (۱-۶)

• مشخصات ۶ ایستگاه رادیویی را می توان در حافظه ذخیره نمود و با فشردن هر یک از دکمه های ۱ تا ۶، ایستگاه رادیویی مورد نظر انتخاب می شود.

تکرار پخش آهنگ

با فشردن دکمه RPT آهنگ در حال پخش، تکرار می شود.
به منظور لغو تکرار پخش یک آهنگ، دکمه مذکور را فشرده و نگه دارید.

پخش MP3

انتخاب پوشه (فولدر) قبلی / بعدی برای انتخاب پوشه بعدی دکمه  و پوشه قبلی دکمه  را فشار دهید.

انتخاب آهنگ

از Browser می توانید برای شنیدن ۱۰ ثانیه اول هر آهنگ استفاده کنید. با فشار دادن SCN می توانید از Browser استفاده کنید. با فشار دادن دوباره ی SCN Browser غیر فعال می شود.

خارج کردن دیسک (▲)

دکمه را فشار دهید تا دیسک از دستگاه خارج شود.

مراقبت از دیسک

- همواره مراقب باشید که اثر انگشت بر روی دیسک باقی نماند.
- پس از خارج نمودن دیسک از دستگاه، آن را در قاب خود قرار دهید.
- دیسک ها را در معرض گرما و نور مستقیم خورشید قرار ندهید.

• bit rate: 8k – 320kbps, VBR (MP3 PRO).

اتصال

حافظه جانبی (USB) خود را فقط به حل اتصال استاندارد بر روی صفحه می باشد استفاده کنید.

توجه

پس از اتصال حافظه جانبی به پورت ، USB جستجوی فایل های MP3 و شناسایی آن ها نیاز به گذشت چند ثانیه زمان دارد. بنابراین در طی این زمان از جدا نمودن حافظه جانبی از پورت USB خودداری نمایید.

پخش آهنگ

دکمه USB را فشار دهید تا حالت پخش USB انتخاب شود. در این حالت موارد زیر بر روی صفحه نمایش نشان داده خواهند شد:

- نوع تنظیمات صدا (در صورتی که انتخاب شده باشد)، اطلاعات آهنگی که در حال پخش شدن است نظیر شماره آهنگ و زمان پخش آن نمایش داده می شود.

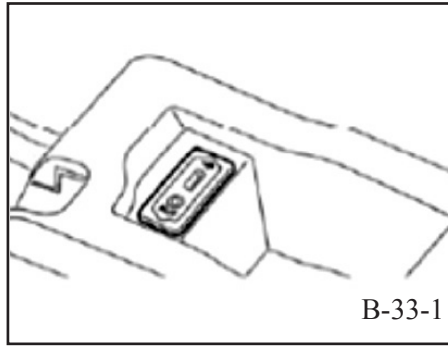

پخش حافظه جانبی (USB)

با اتصال حافظه جانبی از طریق کابل به پورت USB می توانید آهنگ مورد نظر خود را پخش نمایید.

فرمت (نوع) فایل قابل پخش

- فایل های صوتی .mp3, .mp4
- حافظه قابل پشتیبانی: فلش مموری با حافظه ۳۲ مگابایت تا ۳۲ گیگا بایت
- قابلیت پشتیبانی هارد دیسک جانبی (فقط از نوع تک پارتیشن)
- قابلیت پشتیبانی حافظه جانبی (USB memory FAT32 و FAT16) با فایل های سیستمی فرمت های 8k, 16k, 32k, 11.025k, 22.05k, 44.1k, 12k, 24k, 48kHz; • sampling rate:

پخش AUX

برای اتصال دستگاه های جانبی به پورت AUX و پخش فایل های آن از سیستم صوتی، از کابل استاندارد 3.5mm استفاده نمایید.

اتصال

دستگاه جانبی خود را به پورت AUX متصل نموده و با فشردن دکمه USB حالت پخش AUX را انتخاب نمایید.

سیستم صوتی

تنظیمات اولیه

تنظیمات اولیه دستگاه را می توانید براساس انتخاب خود تغییر دهید:

- دکمه ی SET را فشار دهید تا وارد منوی SETUP شوید.
- با فشار دادن دکمه ی SET خارج می شود.
- تنظیمات گزینه را با چرخاندن دکمه ی کنترل تغییر دهید.

• ۵ ثانیه بعد از آخرین عملکرد سیستم از SETUP گزینه ی مورد نظر را انتخاب کنید.

Browse



- از Browser می توانید برای شنیدن ۱۰ ثانیه اول هر آهنگ استفاده کنید.
- با فشار دادن SCN می توانید از Browser استفاده کنید.
- با فشار دادن دوباره ی SCN Browser غیر فعال می شود..

توجه



هنگامی که سیستم صوتی در حال پخش آهنگ از USB است، از جدا کردن حافظه جانبی خودداری نمایید در غیر اینصورت ممکن است به اطلاعات موجود در حافظه جانبی آسیب وارد شود و در صورت اتصال مجدد حافظه جانبی، امکان نمایش پیغام خطای " USB ERR " وجود دارد. بنابراین توصیه می شود پس از خاموش نمودن سیستم صوتی، حافظه جانبی را از پورت USB جدا نمایید.



از اتصال کابل دیگری به کابل USB بپرهیزید زیرا عملکرد آن به طول و مقاومت سیم و وقفه بین ارسال اطلاعات بستگی دارد. در صورت اتصال کابل دوم، امکان آن که اطلاعات از حافظه جانبی خوانده نشوند وجود دارد.

انتخاب آهنگ قبلی یا بعدی



به منظور انتخاب آهنگ بعدی یا قبلی دکمه  یا  را فشار دهید.

جلو/ عقب بردن سریع

برای جلو/ عقب بردن سریع دکمه ی  یا  را نگه دارید.

برای بازگشت به پخش عادی دکمه ی  یا  را نگه دارید.

انتخاب پوشه (فولدر) قبلی / بعدی

برای انتخاب پوشه بعدی دکمه  و پوشه قبلی دکمه  را فشار دهید.

پخش تصادفی آهنگ

- دکمه RDM را به منظور فعال نمودن پخش تصادفی آهنگ فشار دهید.
- با نگه داشتن دکمه مورد نظر، دوباره حالت پخش عادی فعال می شود.

تکرار پخش آهنگ

- با فشردن دکمه RPT آهنگ در حال پخش، تکرار می شود.
- به منظور لغو تکرار پخش یک آهنگ، دکمه مذکور را فشرده و نگه دارید.

گزینه	گزینه	روش
SET	دکمه کنترل را بچرخانید	
CLOCK	(12H, 24H)	انتخاب ساعت، ۱۲ و یا ۲۴ ساعته
TUN	(MAN, AUTO)	انتخاب تنظیم خودکار و یا دستی

بررسی قبل از تعمیرات

اگر سیستم صوتی خودرو عملکرد مناسب ندارد توصیه می شود پیش از مراجعه به نمایندگی ها برای عیب یابی و تعمیر آن، موارد ارائه شده در جدول ذیل را بررسی نمایید. زیرا ممکن است عیب جزئی بوده و به سادگی قابل رفع باشد.

کنترل تنظیم سیستم صوتی بر روی فرمان*

مطابق شکل دکمه های تنظیم سیستم صوتی بر روی فرمان خودرو به شرح زیر می باشد:

+ : دکمه بالا بردن صدا

- : دکمه پایین آوردن صدا

MOD : دکمه انتخاب نوع منبع

▷ : دکمه انتخاب آهنگ بعدی یا ایستگاه بعدی در هنگام

استفاده از رادیو

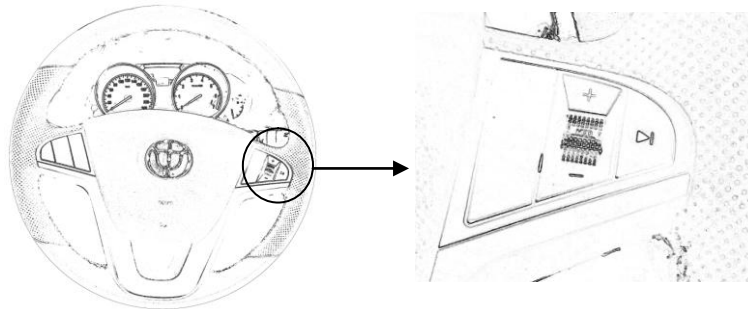

سیستم صوتی

عیب		علت احتمالی / راهکار
مهراد عمومی	صفحه کنترل کار نمی کند، علائم مرتبط بر روی صفحه نمایش نشان داده نمی شوند.	- فیوز مرتبط و اتصالات را بررسی نمایید.
	صفحه کنترل کار می کند اما صدا ضعیف است یا صدایی پخش نمی شود.	- بلندی صدا را تنظیم نمایید و حالت قطع صدا را غیرفعال نمایید. - صدای بلندگوهای جلو و عقب و تعادل صدا را بررسی نمایید.
	صفحه کنترل گرم شده است	- گرم شدن صفحه کنترل در اثر کارکرد عادی است.
رادپو	دریافت ضعیف سیگنال	- کنترل کنید که آنتن کاملاً باز شده است و اتصالات سالم است. (الکتروند منفی اتصال بدنه شده است) - بررسی کنید که آمپلی فایر آنتن آسیب ندیده باشد. - سیگنال رادپو ضعیف است، فرکانس آنرا دستی تنظیم کنید.
	فایل ها اجرا نمی شوند	- اطمینان حاصل کنید که فایل ها از فرمت (نوع) MP3 باشند.
تچین USB	بلندی صدا ثابت نمی ماند	- به دلیل وجود تعداد زیاد فایل MP3 در حافظه جانبی، امکان پخش آهنگ ها بر اساس استاندارد مشخصی برای بلندی صدا وجود ندارد و احتمال آنکه کیفیت و صدای فایل های مختلف با یکدیگر متفاوت باشند وجود دارد. بلندی صدا را به صورت دستی کنترل نمایید.
	اطلاعاتی نظیر خواننده، شماره فایل یا نام آهنگ نمایش داده نمی شود.	- سیستم صوتی قادر به نمایش اطلاعات D3 نیست.
تچین USB	سیستم قادر به شناسایی حافظه جانبی نیست.	- بررسی کنید که حافظه جانبی از نوع FAT16 یا FAT32 باشد. در غیر اینصورت باید آن را در فرمت های ذکر شده تنظیم نمایید تا قابل شناسایی توسط سیستم صوتی باشد.
	صدای غیر عادی	- ممکن است صدای تولید شده از فایل یا حافظه جانبی باشد. با دستگاه پخش کننده دیگری این احتمال را بررسی نمایید.
تچین CD/MP3	"NO CD" بر روی صفحه نمایش نشان داده می شود	- دیسکی در دستگاه قرار داده نشده است.
	بر روی صفحه "ERROR" نمایش نشان داده می شود	- دیسک به صورت وارونه قرار داده شده است. - دیسک آسیب دیده یا کثیف است. - فرمت یا نوع دیسک مطابق با سیستم صوتی نیست.
	صدای غیرعادی در حین پخش	- دیسک آسیب دیده یا کثیف است.

در صورت برطرف نشدن عیب سیستم به یکی از نمایندگی های مجاز سایپا یدک مراجعه کنید هرگز دستگاه پخش را خود باز و تعمیر نکنید.

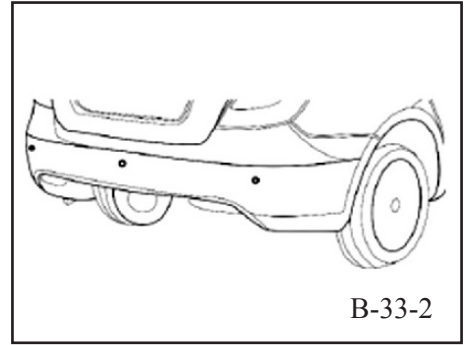

سیستم هشدار فاصله پارک، شکل B-33-2، وسیله‌ای کمکی پارک کردن می‌باشد. این وسیله در هنگام یافتن مانع عقب خودرو علامت هشدار را به راننده می‌فرستد. هرچه مانع به خودرو نزدیک‌تر باشد علامت هشدار کوتاه‌تر و سریع‌تر خواهد بود. هنگامی که خودرو بسیار به مانع نزدیک شود سیستم هشدار را پیوسته اعلام می‌کند.

فعال شدن سیستم هشدار فاصله پارک

هنگامی که سوئیچ در موقعیت ON قرار بگیرد، بعد از قرار دادن دنده در موقعیت دنده عقب، هشدار پارک می‌تواند روشن شود، اگر هیچ علامت هشدار فرستاده نشود به معنای غیر فعال بودن سیستم می‌باشد. برای کنترل سیستم

* مطابق با مدل خودرو

به یکی از نمایندگی‌های مجاز مراجعه نمایید.

توضیحات:

این سیستم قادر به مشاهده و ارزیابی وضعیت ترافیک نمی‌باشد. در صورت عدم وجود مانع در فاصله‌ی ردیابی در موقعیت‌های زیر سیستم همچنان هشدار می‌دهد:

۱. باران سنگین
 ۲. سنسور کثیف و یا یخ زده است.
 ۳. سنسور با برف پوشیده شده است.
 ۴. جاده ناهموار است.
 ۵. در ساختمان‌های بزرگ و مربع با دیوارهای صاف مانند پارکینگ‌های زیر زمینی
 ۶. منابع ماوراء صوت دیگر مانند ماشین‌های تمیزکننده، بخارشو، لامپ نئون.
- در موارد زیر سیستم قادر به ارسال هشدار نمی‌باشد چراکه بازه‌ی ردیابی محدود آن می‌باشد.

۱. موانع باریک و گوه شکل

۲. موانع کوتاه

۳. موانعی با گوشه‌های تیز

۴. در هنگام دنده عقب، با سرعت بالا آغاز نکنید و برای جلوگیری از محدودیت سیستم و هشدار طولانی مدت با سرعت کمتر از 10km/h حرکت کنید.

نکته

لطفا در حین پارک کردن با خودروی BRILLIANCE-H330 مجهز به سیستم هشدار فاصله پارک به نکات زیر توجه کنید:

۱. سنسورها دارای نقاط کور هستند که در این مناطق قادر به تشخیص موانع و افراد نیست.

۲. در هنگام دنده عقب مراقب حیوانات و کودکان باشید چراکه ممکن است سنسورها آنها را تشخیص ندهد.

۳. برخی از سطوح (مانند لباسها ممکن است سیگنال سیستم را منعکس نکنند بنابراین سیستم نمی‌تواند شخصی را که این جنس لباس را پوشیده باشد تشخیص دهد.

۴. توجه کنید که صداهای بیرونی ممکن است در عملکرد سیستم اختلال ایجاد کرده و سبب شود که سیستم موانع و یا اشخاص را تشخیص ندهد.

۵. برخی از موانعی که تشخیص داده شده اند ممکن است در سیستم نشان داده نشوند چراکه موانع خیلی بلند یا کوتاه هستند.

۶. اگر سنسورها را با استفاده از فشار می‌شوئید آب به عنوان یک مانع شناخته می‌شود.

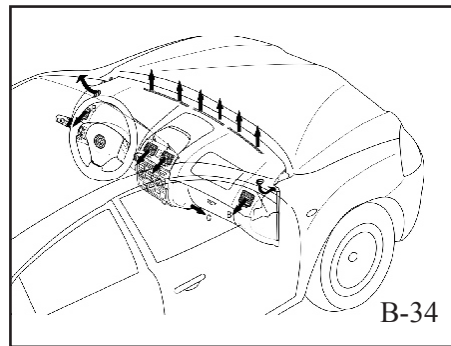
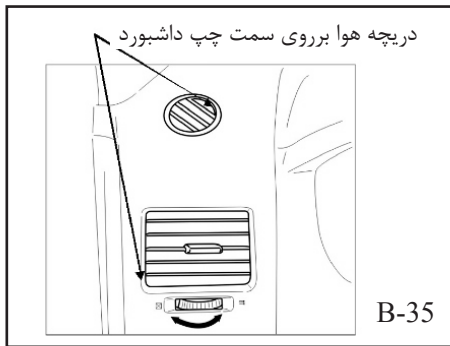

باشد. رطوبت داخل خودرو نیز قابل تنظیم بوده و درون خودرو را می توان خشک نگه داشت. علاوه براین، سیستم توانایی جلوگیری از ایجاد بخار یا مه بر روی سطح داخلی شیشه ها و یا از بین بردن آنها را دارد تا دید واضح و رانندگی ایمن را فراهم کند.

همانطور که در شکل B-34 نشان داده شده است دریچه های سیستم تهویه مطبوع به ترتیب شامل دریچه هوای مرکزی، دریچه هوای جانبی و دریچه هوای زیر پا می باشد. جهت خروج جریان هوا از دریچه نیز قابل تنظیم می باشد. همانطور که در شکل B-35 نشان داده شده است اهرم بالای دریچه را برای باز کردن و بستن دریچه به کار ببرید. زائده روی پره ها نیز تنظیم جهت خروج هوا به کار می رود.

سیستم تهویه مطبوع

کلیات مربوط به سیستم تهویه مطبوع

سیستم تهویه مطبوع وسیله ایست برای تنظیم وضعیت هوای داخل خودرو که شامل دو سیستم هوای گرم و هوای سرد می باشد. اگر سیستم تهویه مطبوع درست استفاده شود، دارای حالت های تهویه هوا، مه زدایی، گرمایش و سرمایش می باشد. بنابراین سیستم تهویه مطبوع می تواند هوای تازه ی کافی را درون خودرو مهیا کند تا از کسالت سرنشینان و بروز عوارضی نظیر خستگی، سردرد و حالت تهوع که ناشی از استنشاق هوای نامطبوع و نامناسب داخل خودرو باشد، جلوگیری نماید. دما و توزیع جریان هوا را می توان براساس نیاز سرنشینان تنظیم نمود به طوری که دمای داخل خودرو مناسب و ثابت

سیستم تهویه مطبوع

سیستم تهویه هوای دستی

صفحه کنترل سیستم تهویه هوای دستی در شکل B-36 نشان داده شده است.

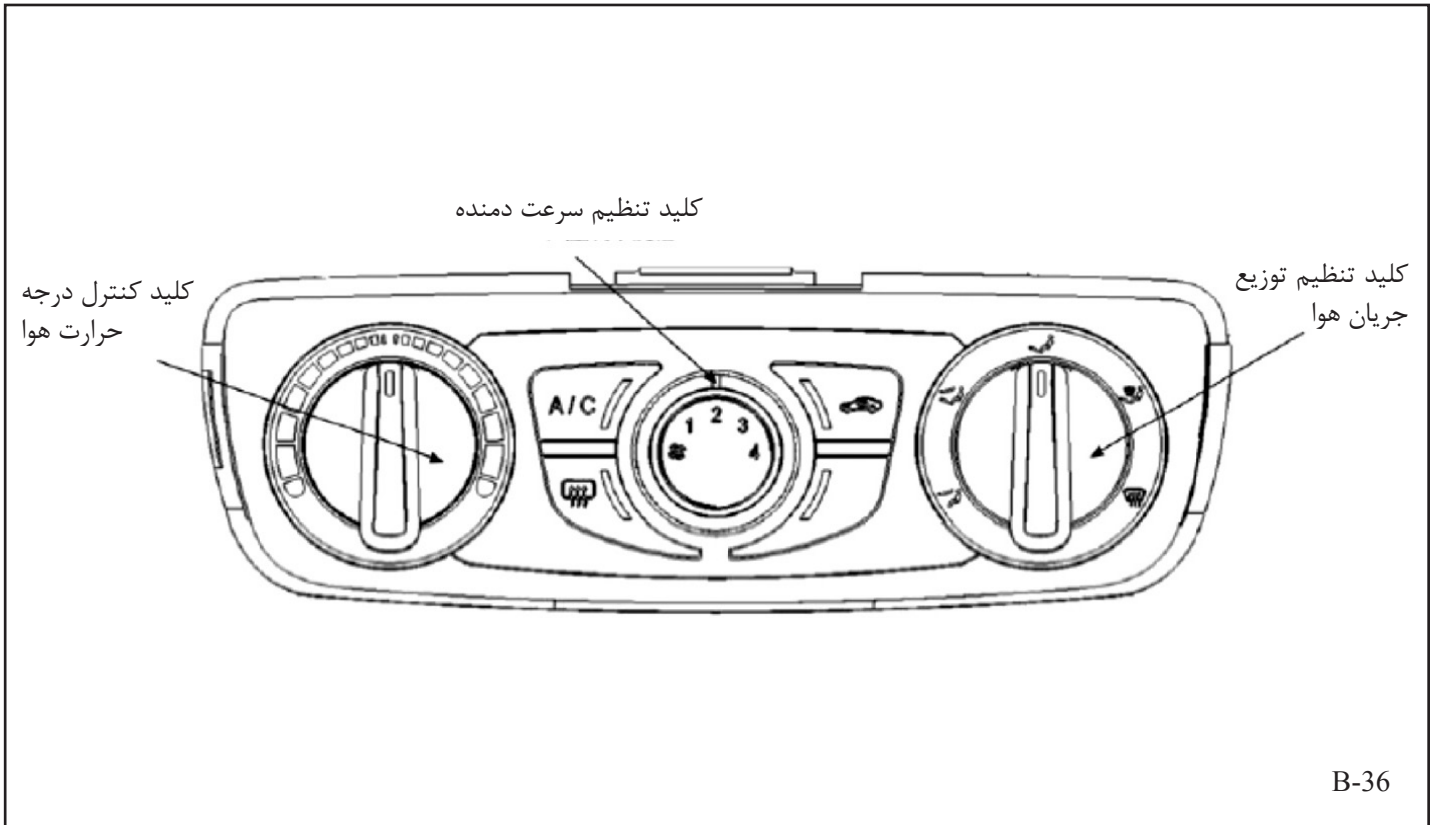





B-36

سیستم تهویه مطبوع

(۱) عملکرد کلیدهای سیستم تهویه مطبوع به شرح زیر است:

کلید کنترل درجه حرارت هوا: زمانی که کلید در جهت عقربه های ساعت بچرخد، دمای جریان هوا افزایش خواهد یافت. کلید تنظیم سرعت دمنده: زمانی که کلید در جهت عقربه های ساعت بچرخد، خط نشانگر روی کلید به ترتیب روی درجه های مختلف شامل "1"، "2"، "3" و "4" قرار خواهد گرفت، و سرعت دمنده ی سیستم تهویه مطبوع و نیز جریان هوا افزایش خواهد یافت. هنگامی که خط نشانگر، شکل "0" را نشان دهد دمنده ی سیستم تهوی ه مطبوع خاموش خواهد شد.



کلید تنظیم توزیع جریان هوا: همانطور که در جدول زیر نشان داده شده است، با چرخاندن کلید مذکور، می توان توزیع جریان هوا را در حالت های زیر تنظیم نمود.

	حالت دمیدن به صورت	هوا از دریچه های هوای وسط داشبورد و دریچه های جانبی به بیرون جریان پیدا می کند.
	حالت دمیدن به زیر پا	هوا از دریچه های هوای نزدیک پاها به بیرون جریان پیدا می کند
	حالت دمیدن به صورت و زیر پا	هوا به ترتیب از دریچه های هوای وسط داشبورد و دریچه های هوای زیر پاها به بیرون جریان پیدا می کند.
	حالت دمیدن به زیر پا و شیشه جلو	هوا از دریچه های هوای نزدیک پاها و دریچه های هوای مه زدایی شیشه ی جلو به بیرون جریان پیدا می کند.
	حالت دمیدن به شیشه جلو	هوا از دریچه های هوای مه زدایی شیشه ی جلو به بیرون جریان پیدا می کند.

(۲) عملکرد دکمه های کنترل سیستم تهویه مطبوع به شرح زیر است :

" دکمه ی تنظیم هوای ورودی: این دکمه می تواند منبع هوای ورودی به درون سیستم تهویه مطبوع را کنترل کند. هنگامی که این دکمه فشار داده می شود، چراغ نشانگر روی دکمه که فعال بودن آن را نشان می دهد، روشن می شود و بیانگر آن است که سیستم تهویه مطبوع در حالت گردش هوای داخل اتاق قرار دارد و این سیستم از طریق چرخش هوای درون خودرو، هوا را به جریان خواهد انداخت. پس از فشردن مجدد دکمه، سیستم تهویه مطبوع در حالت ورود هوای خارج به داخل اتاق قرار خواهد گرفت و بدین طریق هوای تازه ی فضای خارجی به خودرو وارد می شود. اگر دکمه ی تنظیم هوای ورودی همیشه در حالت گردش هوای داخل اتاق قرار گیرد، هر ۳۰ دقیقه یکبار برای مدت ۱ دقیقه به صورت اتوماتیک روی حالت ورود هوای خارج به داخل اتاق قرار گرفته و سپس مجدداً به حالت اول باز می گردد. این تغییر اتوماتیک شیوه ی گردش هوا تا زمانی که کاربر به صورت دستی وضعیت سیستم تهویه مطبوع را روی حالت ورود هوای خارج به داخل اتاق قرار دهد، ادامه می یابد.

سیستم تهویه مطبوع

“” دکمه ی گرمکن شیشه ی عقب: زمانی که این دکمه فشار داده می شود، چراغ نشانگر فعال بودن گرمکن که روی دکمه قرار دارد، روشن خواهد شد و مه زدایی/ بخارگیری از شیشه ی عقب شروع خواهد گردید. اگر دکمه مجدداً فشار داده شود، فعالیت سیستم متوقف خواهد شد. عملکرد گرمکن شیشه ی عقب دارای سیستم محافظتی زمانی است، یعنی پس از ۲۰ دقیقه فعالیت مداوم، به طور اتوماتیک خاموش خواهد شد. دکمه ی کنترل “**A/C**”: هنگامی که کلید تنظیم سرعت دمنده روی درجه ی “0” نباشد، پس از فشردن دکمه، چراغ روی آن که نشانگر فعال بودن آن است روشن خواهد شد. در این هنگام کمپرسور سیستم تهویه مطبوع روشن شده و شروع به کار کردن می کند. “”: دکمه ی باز کردن درب صندوق عقب: با فشا دادن این دکمه درب صندوق عقب به طور اتوماتیک باز خواهد شد.

تهویه مطبوع با کنترل اتوماتیک *

صفحه کنترل تهویه مطبوع با کنترل اتوماتیک (مطابق شکل B-37) عملکرد دکمه ها در شکل زیر نمایش داده شده است:

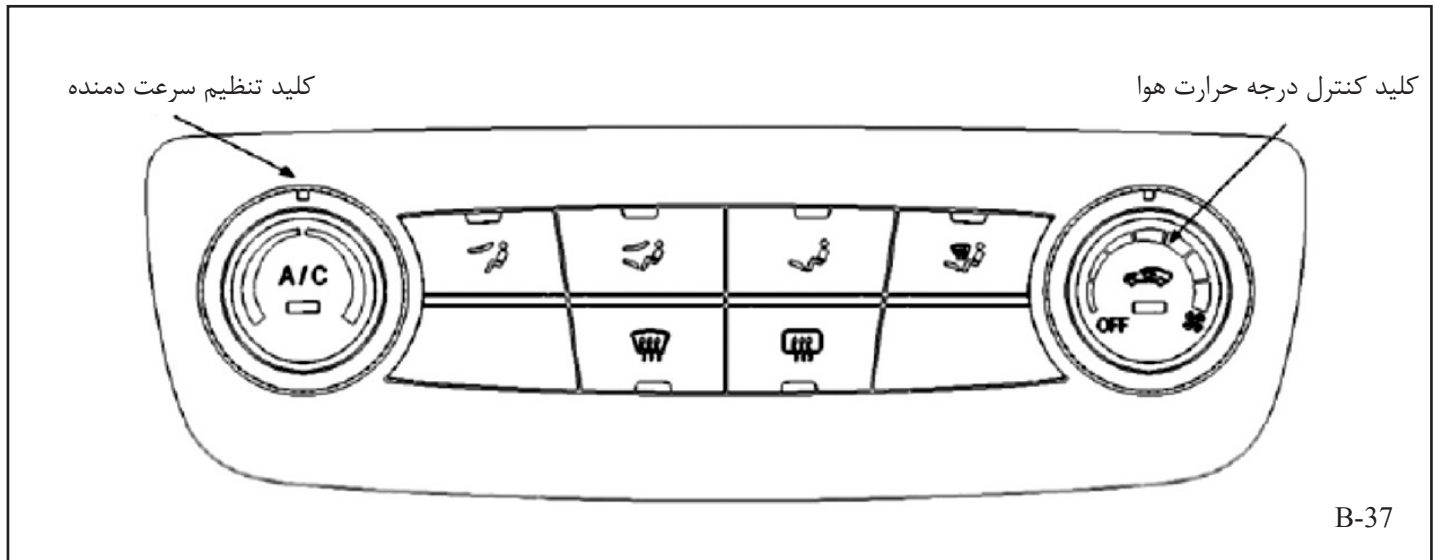

B-37

* مطابق با مدل خودرو

سیستم تهویه مطبوع

مطابق با عملکرد این دکمه بر روی صفحه نمایش نشان داده خواهد شد. گرمکن شیشه ی عقب دارای عملکرد محافظتی وابسته به زمان است. علاوه بر این، صرف نظر از وضعیت این دکمه پیش از آنکه سیستم تهویه مطبوع آخرین بار خاموش شود، زمانی که سویچ استارت از وضعیت OFF یا ACC به حالت ON تغییر کند و کنترل کننده ی تهویه مطبوع با کنترل اتوماتیک روشن شود، گرمکن شیشه ی عقب به صورت پیش فرض خاموش بوده و چراغ نشانگر فعال بودن سیستم نباید روشن شود.

(۵) پس از اینکه دکمه ی (تنظیم هوای ورودی) فشار داده شود، چراغ نشانگر روی دکمه روشن خواهد شد که بیانگر این است که سیستم تهویه مطبوع در حال به جریان انداختن مجدد و گردش هوای موجود در درون خودرو است. پس از فشار دادن دکمه ی (ورود هوای خارج به داخل اتاق)، چراغ نشانگر آن روشن خواهد شد، که بیانگر این است که سیستم تهویه مطبوع در حال استفاده از هوای داخل خودرو است. با فشار دادن مجدد این دکمه چراغ نشانگر آن خاموش شده که بیانگر این است که سیستم تهویه مطبوع در حال استفاده از هوای خارج خودرو است.

است، مدار کنترل کننده ی تهویه مطبوع با کنترل اتوماتیک برقرار شده و شروع به کار خواهد کرد. در این لحظه، کنترل کننده ی سیستم تهویه مطبوع به طور اتوماتیک سیستم را در شرایطی که پیش از خاموش شدن در آن قرار داشته است، تنظیم می نماید.





(۲) در همه ی دکمه های مه زدای شیشه ی جلو، گرمکن شیشه ی عقب، تنظیم حالت هوای ورودی و A/C تعویض عملکرد با کلیک کردن انجام می شود بدین صورت که با یک بار فشار دادن دکمه، عملکرد آن در حالت فعال قرار گرفته و با فشردن مجدد همان دکمه، عملکرد آن را غیر فعال می شود.

(۳) دمای هوای خروجی سیستم تهویه مطبوع با ترکیب نسبت هایی از هوای گرم و هوای سرد در قسمت کانال خروجی هوای سیستم، تنظیم می شود و کاربر می تواند با استفاده از کلید کنترل درجه حرارت هوا، نسبت ترکیب هوای سرد و گرم را به منظور رسیدن به دمای خروجی مطلوب، تنظیم نماید.

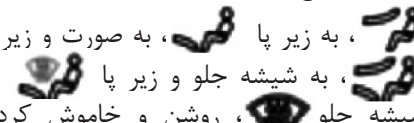
(۴) با فعال نمودن دکمه ی (گرمکن شیشه ی عقب) صفحه نمایش روشن شده و چراغ نشانگر فعال بودن این سیستم که بر روی دکمه مذکور قرار دارد روشن می شود و شکل شماتیک آن

همانطور که در شکل B-37 نشان داده شده است، با فعال کردن کنترل کننده ی تهویه هوای الکتریکی، کاربر می تواند عملکردهایی که در ادامه توضیح داده شده است را کنترل کند. از جمله این عملکردها عبارتند از تنظیم دمای هوای خروجی، تنظیم سرعت دمنده، تنظیم توزیع جریان هوا (دمیدن به صورت



، به زیر پا ، به صورت و زیر پا ، به شیشه جلو و زیر پا  به شیشه جلو ، روشن و خاموش کردن کمپرسور سیستم A/C، تنظیم حالت هوای ورودی، روشن و خاموش کردن گرمکن شیشه ی عقب و ... بنابراین کل سیستم تهویه مطبوع به صورت عادی و بر اساس نیازهایی که توسط کاربر تعیین شده است، کار خواهد کرد. به غیر از سرعت دمنده و نسبت ترکیب هوا که می تواند به وسیله ی دکمه ی کنترل انجان شود همه ی وظایف توسط کلیدهای عملیاتی تعریف شده و توسط کنترل الکترونیکی انجام خواهد شد.

برخی از دستورالعمل های استفاده از سیستم تهویه مطبوع با کنترل اتوماتیک به شرح زیر بیان شده است:

(۱) زمانی که سویچ استارت در وضعیت ON

(۶) حتی اگر حالت ورود هوای خارج به داخل اتاق فعال نباشد و اگر سیستم تنظیم هوای ورودی همیشه در حالت گردش هوای داخلی باشد، هر ۳۰ دقیقه یک بار و به صورت اتوماتیک به مدت ۱ دقیقه در حالت ورود هوای خارج به داخل اتاق قرار می گیرد و سپس دوباره به صورت اتوماتیک به حالت گردش هوای داخل اتاق باز می گردد که به طور همزمان، چراغ روی دکمه و علائم روی صفحه نمایش تغییر خواهند کرد. این روند تا زمانی ادامه دارد که کاربر به صورت دستی حالت ورود هوای خارج به داخل اتاق را فعال نماید. همچنین لازم به ذکر است که با گردش هوا توسط سیستم تهویه مطبوع می توان میزان سرمایش را بالا برده و تسریع نمود. هرچند توصیه می شود در صورتیکه هوای خارج خودرو تازه است، به منظور تازه نگه داشتن هوای درون خودرو، بهبود کیفیت آن و عوض کردن هوای آلوده ی درون خودرو که موجب خستگی و ناراحتی سرنشینان می شود، از حالت ورود هوای خارج به داخل استفاده شود.

(۷) اگر این کلید تنظیم سرعت دمنده را در جهت عقربه های ساعت بچرخانید و بر روی "OFF" قرار دهید نهایت سیستم تهویه مطبوع خاموش خواهد شد و چراغ آن نیز خاموش خواهد شد

توجه

در هنگام استفاده از فن، در زمان بارندگی بایستی دکمه تنظیم هوای ورودی  "فعال گردد".

و دریچه های داخلی و خارجی هوا در همان وضعیت باقی خواهند ماند و بقیه کلیدها بجز دکمه ی "A/C" عمل خواهند کرد.

(۸) به غیر از حالتی که کلید سرعت دمنده در وضعیت OFF قرار داشته باشد کمپرسور تهویه مطبوع عمل کرده و شروع به سرمایش می کند و چراغ نشانگر آن بر روی دکمه ی "A/C" روشن می شود.

(۹) هنگامی که سنسور دمای اواپراتور دچار نقص اتصال کوتاه یا قطعی جریان شود، چراغ نشانگر فعال بودن دکمه ی A/C، با دوره تناوب ۰/۵ ثانیه چشمک خواهد زد و در این زمان کمپرسور سیستم تهویه مطبوع به طور عادی نمی تواند کار کند تا زمانی که عیب مربوطه برطرف شود.

۱۰-  "دکمه ی باز کردن درب صندوق عقب: با فشا دادن این دکمه درب صندوق عقب به طور اتوماتیک باز خواهد شد.

سیستم تهویه مطبوع

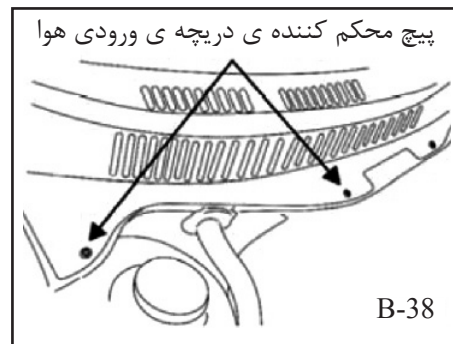
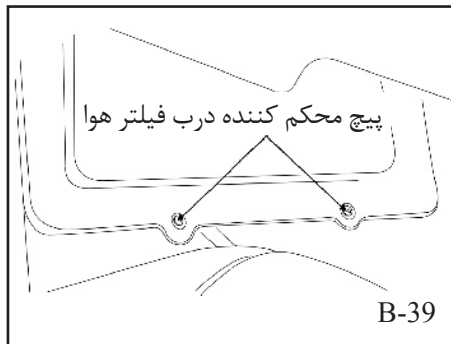
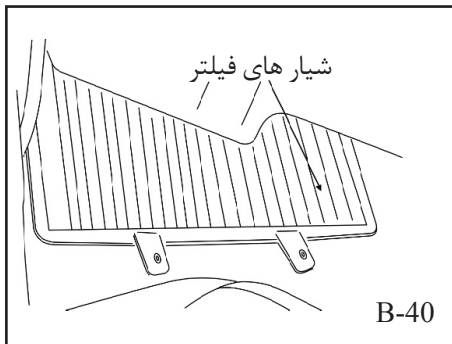

روش تعویض فیلتر هوای تهویه مطبوع به شرح زیر می باشد:

- ۱- باز کردن درب موتور
- ۲- باز کردن پیچ های نگهدارنده ی دریچه ی ورودی هوا مطابق شکل B-38
- ۳- باز کردن دریچه ی ورودی هوا
- ۴- باز کردن پیچ های نگهدارنده ی قاب فیلتر مطابق شکل B-39
- ۵- خارج کردن فیلتر هوا مطابق شکل B-40
- ۶- فیلتر هوای جدید را نصب کنید.
- ۷- محکم کردن دوباره ی پیچ های نگهدارنده ی پوشش فیلتر هوا.
- ۸- محکم کردن پیچ های نگهدارنده ی دریچه ورودی هوا

فیلتر هوای تهویه مطبوع

این فیلتر می تواند مقدار زیادی از غبار موجود در هوای ورودی به سیستم تهویه را جذب کند. این فیلتر همانند فیلتر هوای موتور خودرو باید براساس برنامه تعمیر و نگهداری تعویض شود. فیلتر هوای تهویه مطبوع زیر اهرم برف پاک کن و سمت سرنشین جلو قرار دارد (زیر دریچه ی ورودی هوا)



رانندگی با خودرو

۶۶	بررسی موارد ایمنی مورد نیاز.....
۶۶	سوئیچ موتور.....
۶۷	نحوه عملکرد موتور.....
۶۸	سیستم انتقال قدرت
۷۰	ترمز.....
۷۲	فرمان.....
۷۴	صفحه ی کیلومتر شمار.....
۷۵	چراغ های نشانگر و هشدار دهنده
۷۹	چراغ ها.....
۸۱	برف پاک کن و شیشه شوی
۸۲	کاهش مصرف سوخت

بررسی موارد ایمنی مورد نیاز

قبل از رانندگی، باید دقایقی را صرف بررسی خودروی خود نمایید تا از رانندگی راحت و ایمن مطمئن شوید و همه عوامل بالقوه ایجاد خطر را که برای رانندگی اهمیت حیاتی دارند، از بین ببرید. هنگام بررسی خودرو ضروری است که از تمیز بودن هوای ورودی از بیرون خودرو اطمینان حاصل نمایید تا از ورود گازهای سمی اگزوز به داخل خودرو جلوگیری شود.

شما باید تمام بررسی های زیر را قبل از شروع رانندگی انجام دهید:

۱) بررسی چشمی لاستیک ها: اگر کم فشار بودن باد لاستیک ها قابل مشاهده است، توسط یک فشارسنج، فشار باد لاستیک ها را اندازه گیری کنید و فشار باد لاستیک های کم باد را تنظیم کنید تا مطمئن شوید فشار باد همه لاستیک ها بین ۱۹۵ تا ۲۰۵ کیلوپاسکال می باشد. پیچ چرخ ها را بررسی کنید و از لق نبودن آن ها اطمینان حاصل نمایید.

۲) بررسی کنید که هیچ یک از لوله های خودرو نشستی نداشته باشند.

۳) بررسی کنید که شیشه ها، آینه های جانبی چراغ های خارجی خودرو عملکرد عادی داشته

باشند. نیز آب، برف یا آلودگی روی آن ها باید پاک شود تا اطمینان حاصل نمایید که مانعی برای دید هنگام رانندگی وجود ندارد.

۴) بررسی کنید که اجزائی چون چراغ های داخلی، تجهیزات، برف پاک کن و شیشه شوی عملکرد عادی دارند. نیز با توجه به نشانگرهای نمایش داده شده در جلو آمپر بررسی کنید که در رابطه با ترمز، باتری، روغن ترمز و سایر موارد مشکلی وجود نداشته باشد.

۵) بررسی کنید که غربلیک فرمان، صندلی ها و کمر بند ایمنی به درستی تنظیم شده اند و درب ها بطور کامل بسته شده اند.

۶) بررسی کنید که درب موتور و صندوق عقب محکم بسته شده اند، تجهیزات لازم برای تعمیر خودرو کامل است، بارهای داخل خودرو در محل مناسب قرار گرفته و محکم شده اند و فشار باد لاستیک چرخ زاپاس مناسب است.



B-11

سوئیچ موتور

سوئیچ در سمت راست از ستون فرمان قرار دارد و با هر دوی کلید اولیه و ثانویه نیز کار می کند. با توجه به مدل های مختلف خودرو دو وضعیت سوئیچ موتور مختلف وجود دارد.

۱- سوئیچ موتور استاندارد که در شکل B-11-1 نشان داده شده است.

۲- سوئیچ استارت بدون کلید که در شکل B-11-2 نشان داده شده است (در مواقع اضطراری دکمه احتراق را بیرون کشیده و کلید را وارد کنید).

در چهار حالت تنظیم می شود.

LOCK (قفل شدن فرمان): در این حالت فرمان نمی چرخد برای باز شدن آن به آرامی فرمان و به طور همزمان سوئیچ را بچرخانید.

ACC (عملکرد قطعات الکتریکی): هنگامی که

نحوه عملکرد موتور

استارت را در موقعیت START قرار دهید. اگر موتور روشن نشد، نباید سویچ را بیش از ۱۰ ثانیه در وضعیت START نگه دارید. پس از رها کردن سویچ، ۳۰ ثانیه صبر نمایید و دوباره استارت بزنید.

اگر در این حالت نیز موتور روشن نشد، پا را روی پدال گاز فشار دهید و استارت بزنید تا موتور روشن شود. اگر باز هم موتور روشن نشد، عملیات اخیر را تاروشن شدن موتور تکرار کنید. پس از روشن شدن موتور، بلافاصله پا را از روی پدال گاز بردارید تا موتور در دور آرام کار کند. اگر موتور به هیچ روشی روشن نشود، ممکن است فیوز پمپ بنزین برقی یا واحد کنترل الکترونیک (ECU) سوخته باشد، بنابراین باید در اسرع وقت آن را تعویض یا تعمیر نمایید.

نحوه عملکرد موتور

روش استارت زدن موتور

سیستم پاشش چند نقطه ای الکترونیکی خودروی شما بطور اتوماتیک میزان مناسب ترکیب سوخت و هوا را متناسب شرایط مختلف تعیین و فراهم می نماید. فرآیند استارت زدن تابع دمای محیط بیرونی نیست ولی استارت زدن موتور گرم و سرد تفاوت دارد. لطفاً موتور را مطابق دستورالعمل زیر استارت بزنید.

۱) تمام تجهیزات برقی را به منظور کاهش مصرف باتری خودرو خاموش کنید.

۲) پدال کلاچ* را تا انتها فشار دهید و دنده را در وضعیت خلاص N قرار دهید.

۳) در مواردی که موتور برای بار اول روشن می شود و یا برای مدت طولانی پارک بوده است، توصیه می شود سویچ استارت را در موقعیت ON قرار دهید و چند دقیقه در این حالت نگه دارید. سپس به وضعیت اولیه بازگردانید تا قبل از استارت زدن مجدد موتور حافظه ECU بازخوانی شود.

۴) سویچ استارت را در موقعیت ON قرار دهید و بدون فشار دادن پدال گاز، سویچ را چند ثانیه در این حالت نگه دارید. پس از شنیدن صدای آهسته پمپ سوخت، سویچ

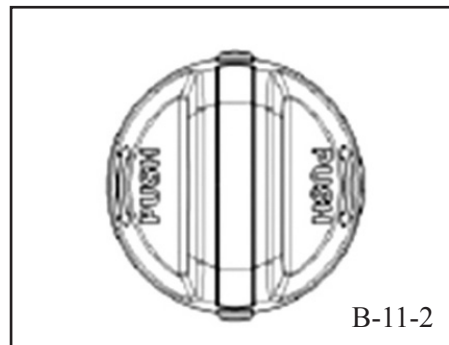

B-11-2

سوئیچ در این موقعیت قرار می گیرد، باتری به مدار الکتریکی متصل می شود. تا زمانی که چراغ هشدار دهنده ی باتری روشن شود تجهیزات الکتریکی قابل استفاده خواهند بود.

ON (احتراق) هنگامی که چراغ های هشدار شارژ باتری، سطح روغن ترمز دستی و فشار روغن موتور روشن شود موتور روشن خواهد شد، در غیر اینصورت در سیستم ایرادی وجود دارد که باید هرچه سریعتر بررسی و مرتفع گردد.

START (عملکرد موتور): در این موقعیت موتور روشن خواهد شد. پس از روشن شدن موتور سوئیچ را رها کنید. در زمانی کمتر از ۱۰ ثانیه موتور باید روشن شود و حداقل ۱۵ ثانیه بین هر دو استارت فاصله زمانی وجود داشته باشد. اگر خودرو روشن نمی شود به یکی از نمایندگی های مجاز مراجعه نمایید.

تذکر

۱) در مواردی که خودرو مدت زمان زیادی پارک بوده است و یا در فصل زمستان، موتور باید برای چند دقیقه پس از روشن شدن، گرم شود.
 ۲) استارت زدن موتور وقتی سرد است، باعث می شود موتور برای مدتی کوتاه با صدای تق تق کار کند که عادی می باشد نشان دهنده وجود عیب در خودرو نمی باشد و می توانید از رانندگی ایمن با خودروی خود اطمینان داشته باشید. اما اگر صدا برای مدت زمان طولانی قطع نشود، برای بررسی به یکی از نمایندگی های مجاز شرکت سایپا یدک مراجعه نمایید.

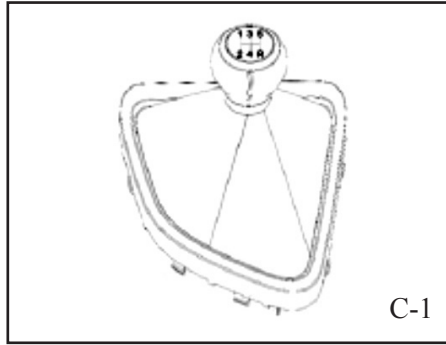

C-1

سیستم انتقال قدرت

راهنمای استفاده از سیستم انتقال قدرت دستی همانطور که در شکل C-1 نشان داده شده است سیستم انتقال قدرت دستی ۵ دنده دارای یک قفل است که مانع تغییر دنده از دنده ۵ به دنده عقب می شود. قبل از تغییر دنده به دنده عقب خودرو ابتدا باید متوقف شود. هنگام تعویض دنده باید پدال کلاچ تا انتها فشرده شود تعویض دنده انجام شده و پدال آزاد شود. هرگز هنگامی که نیاز به فشردن پدال ندارید پای خود را بر روی آن قرار ندهید چرا که سبب خوردگی زود هنگام آن و یا از دست دادن قدرت آن می شود.

از دنده ۱ برای شروع به حرکت استفاده کنید. در رانندگی عادی برای هر سرعت از دنده با سرعت بالا استفاده کنید تا خودرو پایدار حرکت کرده و به صورت یکنواخت شتاب بگیرد. هنگامی که تعویض دنده از دنده های بالاتر به دنده های پایین تر انجام می پذیرد لازم است که سرعت خودرو کمتر شده و سپس تعویض دنده انجام شود. بدین ترتیب از آسیب رسیدن به سیستم محرکه و انتقال قدرت جلوگیری می شود.

تذکر

در هنگام تعویض دنده از دنده ۵ به دنده ۴ نباید هیچ نیروی عرضی به دسته دنده وارد کرد در غیر اینصورت ممکن است سبب تعویض دنده به دنده ۲ یا آسیب دیدن قفل دنده عقب و یا سیستم انتقال قدرت شود.

سیستم انتقال قدرت

که دنده را از موقعیت دنده خلاص «N» به موقعیت دنده عقب «R» تغییر می دهید، باید توجه کنید این عمل زمانی انجام شود که خودرو بطور کامل متوقف شده است و گر نه ممکن است باعث آسیب زدن به جعبه دنده خودرو شود. وقتی دنده را از موقعیت «N» به «D» انتقال می دهید، باید پدال ترمز را تا آخر فشار دهید. ۴) دنده حرکت «D»: وقتی دسته دنده در موقعیت «D» قرار دارد، نشانگر دنده «D» روی صفحه نمایش روشن می شود که قرار داشتن در وضعیت دنده حرکت را نشان می دهد. هنگام رانندگی به طور معمول از این دنده استفاده می شود. جعبه دنده اتوماتیک، دنده مناسب را برای شما انتخاب خواهد کرد و تضمین می کند که سرعت و شتاب خودرو در حالت بهینه قرار دارد. وقتی موتور سرد باشد، دنده در موقعیت دنده های بالاتر قرار می گیرد تا دمای موتور سریعتر افزایش یابد. در موقعیت «D» حرکت مستقیم دسته دنده به طرف بالا، دنده را در موقعیت «N» قرار می دهد و انتقال دستی تعویض دنده قرار می دهد.

۵) افزایش دنده «+»: وقتی خودرو متوقف شده باشد، اگر دسته دنده به سمت راست

صفحه نمایش روشن می شود که قرار داشتن در وضعیت پارک را نشان می دهد. دنده پارک به عنوان قفل مکانیکی جعبه دنده عمل می کند و هنگام روشن یا خاموش کردن موتور از این دنده استفاده می شود. وقتی سوئیچ استارت در وضعیت «ON» قرار می گیرد، دسته دنده در موقعیت «P» قفل می شود. برای تعویض دنده از وضعیت «P» به سایر وضعیت ها، لازم است پدال ترمز را تا آخر فشار دهید.

۲) دنده عقب «R»: وقتی دسته دنده در موقعیت «R» قرار دارد، نشانگر دنده «R» روی صفحه نمایش روشن می شود که قرار داشتن در موقعیت دنده عقب را نشان می دهد.

۳) دنده خلاص «N»: وقتی دسته دنده در موقعیت «N» قرار دارد، نشانگر دنده «N» روی صفحه نمایش روشن می شود که قرار داشتن در موقعیت دنده خلاص را نشان می دهد. اگر در شرایطی بخواهید موتوری که تازه خاموش شده است را مجدداً استارت بزنید یا بخواهید موتور در هنگام توقف در دور آرام کار کند، توصیه می شود که از این دنده استفاده نمایید. در مواردی که بخواهید خودرو را برای مدت طولانی ترک کنید، توصیه می شود که از دنده پارک «P» استفاده نمایید. در مواردی

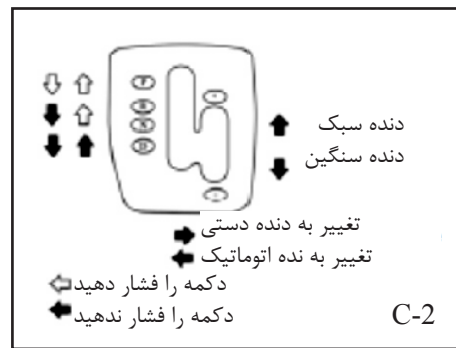

دنده اتوماتیک

مدل دنده اتوماتیک (AT) خودروی BRILLIANCE-H330 از سیستم انتقال قدرت ۴ دنده ای استفاده می کند بدین صورت که دنده در وضعیت های یک، دو، سه، چهار بطور اتوماتیک و هماهنگ با پارامترهایی چون سرعت خودرو و جریان بنزین تغییر می کند تا خودرو در بهترین حالت حرکت کند. همانطور که در شکل C-2 نشان داده شده است، شش وضعیت «D»، «N»، «R»، «P»، «+» و «-» روی قاب دسته دنده مشخص شده اند. تشریح این وضعیت ها در ادامه آمده است:

۱) دنده پارک «P»: وقتی دسته دنده در موقعیت «P» قرار دارد، نشانگر دنده «P» روی

سیستم انتقال قدرت و ترمز

منتقل شود، خودرو در وضعیت رانندگی دستی قرار می گیرد و وضعیت دنده یک روی صفحه نمایش نشان داده می شود. برای افزایش دنده باید دسته دنده یکبار به سمت علامت «+» حرکت داده شود تا تعویض به یک دنده بالاتر انجام شود، که بطور همزمان دنده مربوطه روی صفحه نمایش نشان داده می شود.

۶) کاهش دنده «-»: وقتی خودرو متوقف شده باشد، اگر دسته دنده به سمت راست منتقل شود، خودرو در وضعیت رانندگی غیر اتوماتیک (دستی) قرار می گیرد و وضعیت دنده یک روی صفحه نمایش نشان داده می شود. وقتی خودرو در وضعیت دنده دو یا بالاتر در حال حرکت است، برای کاهش دنده باید دسته دنده یکبار به سمت علامت «-» حرکت داده شود تا تعویض به یک دنده پایین تر انجام شود، که بطور همزمان دنده مربوطه روی صفحه نمایش ظاهر می شود.

برای تعویض دنده تجربه درست شخصی و انتخاب زمان مناسب برای تعویض، رانندگی راحتی را تضمین می کند. در غیر اینصورت تعویض دنده در زمانهای نامناسب باعث فشار بیش از حد به موتور (در دورهای بالای موتور) و یا ریپ زدن و خفه کردن موتور (در دورهای

پایین موتور) می شود. در واقع هنگام رانندگی با خودروهای مجهز به جعبه دنده دستی (MT) امکان وقوع چنین مشکلاتی وجود دارد (حالت خفه کردن موتور همان حالتی را دارد که یک لحظه پدال ترمز فشرده می شود).

تذکره

۱) تنها زمانی می توانید موتور را استارت بزنید که دسته دنده در موقعیت «P» یا «N» قرار داشته باشد.

۲) وقتی خودرو را متوقف کرده اید برای جلوگیری از حرکت ناگهانی و کنترل نشده خودرو، باید ترمز دستی را بکشید و دسته دنده را در موقعیت «P» قرار دهید.

۳) استارت زدن موتور از طریق هل دادن یا کشیدن خودرو و سپس گذاشتن خودرو در دنده، سبب آسیب رسیدن به موتور و جعبه دنده می شود.

۴) حرکت در سرازیری درحالتی که دنده در موقعیت «N» قرار دارد، برای مدت طولانی ممنوع است.

وقتی با شرایط زیر روبرو می شوید:

۱) جایجا نشدن دسته دنده

۲) ضربه زدن هنگام تعویض دنده

نشان می دهد که جعبه دنده یا قسمت دیگری

از سیستم انتقال قدرت دچار آسیب شده است.

در این شرایط توصیه می شود به منظور بررسی

و تعمیر سیستم انتقال قدرت خودرو به یکی از

نمایندگی های مجاز شرکت سایپا یدک مراجعه

نمایید.

ترمز

در حین رانندگی در شرایط عادی، پای خود را

به پدال ترمز تکیه ندهید، زیرا این امر باعث گرم

شدن زیاد و غیر معمول ترمز، فرسایش لنت ها

می شود و در نتیجه اثر ترمز کاهش می یابد و

نیز ممکن است چراغ ترمز را روشن نگه دارد، که

باعث می شود رانندگان پشت سر به اشتباه فکر

کنند که شما قصد ترمز گرفتن دارید.

BRILLIANCE-H330 به یک بوستر ترمز

مجهز شده است که به شما کمک می کند تا

هنگام ترمز نیروی کمتری به پدال وارد کنید.

سیستم ترمز از یک ساختار دو حلقه ای تشکیل

شده است که تضمین می کند اگر یکی از حلقه

ها عمل نکند، حلقه ی دیگر می تواند عمل

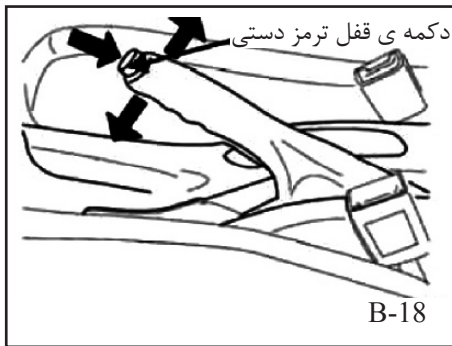

ترمز دستی

موقعیت اهرم ترمز دستی در شکل B-18 نشان داده شده است، برای عمل کردن ترمز دستی، اهرم آن را به طور کامل بالا بکشید؛ برای آزاد کردن ترمز دستی، اهرم آن را به آرامی کمی به سمت بالا بکشید و سپس با فشار دادن دکمه انتهایی اهرم، آن را در پایین ترین وضعیت قرار دهید. چراغ اخطار سیستم ترمز، وضعیت ترمز دستی را نشان می دهد.

وقتی خودرو را در سرایشی با شیب تند پارک کرده اید، دسته دنده باید در وضعیت دنده یک (برای خودروی مدل دنده دستی) یا دنده "P" (برای خودروی مدل دنده اتوماتیک) قرار گیرد و اهرم ترمز دستی را تا جای ممکن بالا بکشید تا از حرکت خودرو جلوگیری شود. استفاده از ترمز

سیستم ترمز ضد قفل ABS

خودروی BRILLIANCE-H330 به سیستم ترمز ضد قفل ABS مجهز شده است که برای کنترل ترمز چرخ ها از ECU استفاده می کند و احتمال قفل شدن چرخ ها را هنگام ترمزهای شدید کاهش می دهد. به علاوه پایداری خودرو افزایش یافته و لغزش خودرو کاهش می یابد. هرچند در شرایطی که سطح جاده لغزنده و یا ناهموار است، خودرو قابلیت های ذکر شده را نخواهد داشت و نمی تواند ایمنی رانندگی شما را به طور کامل تضمین کند.

سیستم ترمز ضد قفل (ABS) خودروی BRILLIANCE-H330 دارای عملکرد EBD (توزیع الکترونیکی نیروی ترمزی) می باشد.

هنگامی موتور روشن می شود چراغ هشدار این سیستم چند بار روشن و خاموش می شود که نشانگر عادی بودن عملکرد ABS می باشد. اگر این چراغ روشن نشود و یا و یا بعد از روشن شدن خاموش نشد و یا در حین رانندگی روشن شد نشان دهنده ی خرابی ABS می باشد. در صورت وقوع با یکی از نمایندگی های مجاز سایپا یک تماس بگیرید.

ترمزگیری را انجام دهد. اگرچه در این گونه موارد، نیروی بیشتری برای گرفتن ترمز مورد نیاز خواهد بود و مسافت طی شده از شروع به ترمز تا توقف کامل بیشتر خواهد شد. بنابراین توصیه می شود برای کاهش احتمال بروز حادثه، در اسرع وقت به یکی از نمایندگی های مجاز شرکت سایپا یک مراجعه نمایید.

از حرکت خودروی خاموش در سرازیری اکیداً جلوگیری نمایید. هنگامی که موتور خودرو خاموش است، ممکن است بوبستر ترمز درست عمل نکند و اثر ترمز ضعیف باشد. در نتیجه در شرایط اضطراری، احتمال عمل نکردن سیستم ترمز و بروز تصادف وجود دارد. هنگام رانندگی در مناطق پر آب، در روزهای بارانی و یا سایر شرایط نامساعد جوی، ممکن است لنت ترمز عقب مرطوب شود که باعث می شود کارایی ترمز تا حدی کاهش یابد. در این زمان، شما باید چند بار به آرامی ترمز بگیرید تا ترمز گرم شده و خشک گردد. همچنین نباید با سرعت حرکت کنید، چراکه عمل نکردن ترمز در این شرایط ممکن است منجر به وقوع تصادف گردد. در صورت فرسایش لنت های ترمز و تعویض آن ها مرتباً ترمز گرفته و آنرا رها کنید، از ترمز ناگهانی پرهیز نمایید تا تنظیم اتوماتیک لنت های ترمز انجام شود.

دستی حین رانندگی ممکن است به ترمزهای عقب و میل گاردان آسیب برساند. در شرایط اضطراری می توان از ترمز دستی به عنوان ترمز اضطراری استفاده نمود.

توجه

وقتی خودروی خود را ترک می کنید یا در حالت پارک قرار دارید، باید اهرم ترمز دستی را محکم بالا بکشید تا از حرکت خودرو جلوگیری شود؛ قبل از رانندگی نیز از آزاد شدن کامل ترمز دستی اطمینان حاصل نمایید.

سیستم فرمان الکتریکی (EPS)

خودروی BRILLIANCE-H330 به سیستم فرمان الکتریکی (EPS) مجهز می باشد که با واحد ECU در ارتباط است تا بطور اتوماتیک نیروی کمکی لازم برای حرکت فرمان را متناسب با سرعت خودرو و گشتاور اعمال شده به غربیلک فرمان تنظیم نماید. این سیستم که از یک موتور (الکتریکی) استفاده می کند با سیستم فرمان هیدرولیکی مرسوم تفاوت هایی دارد. یکی از مزیت های آن عدم استفاده از هرگونه تجهیزات هیدرولیکی نظیر شیلنگ، روغن هیدرولیک و مخزن آن است. به علاوه، بازدهی انرژی در سیستم فرمان الکتریکی نسبت به سیستم فرمان هیدرولیکی بسیار بیشتر است. در سیستم فرمان هیدرولیک برای تأمین فشار هیدرولیکی مورد نیاز سیستم، پمپ هیدرولیک باید بطور مداوم کار کند. در سیستم فرمان الکتریکی تنها زمانی که برای چرخاندن غربیلک فرمان به گشتاور کمکی نیاز باشد، موتور فعال انرژی مصرف می شود. بنابراین سیستم الکتریکی مصرف سوخت را کاهش می دهد. چراغ هشداردهنده سیستم فرمان الکتریکی «EPS» روی جلو آمپر قرار دارد و در شرایط عملکرد عادی وقتی

سوئیچ استارت در موقعیت «ON» قرار می گیرد روشن می شود و پس از روشن شدن موتور، خاموش می گردد. روشن شدن چراغ هشداردهنده در سایر مواقع، نشان می دهد که سیستم فرمان الکتریکی دچار اشکال شده است. در این مواقع باید خودرو را در محلی ایمن پارک کنید و سپس موتور را خاموش نمایید. با استارت مجدد موتور، سیستم فرمان الکتریکی مجدداً راه اندازی می شود. چراغ هشداردهنده سریعاً خاموش نمی شود و شما می توانید حرکت خود را چند کیلومتر دیگر ادامه دهید و در این مدت عملکرد چراغ هشداردهنده سیستم فرمان الکتریکی را زیر نظر بگیرید. اگر چراغ هشدار دهنده روشن بماند یا در طول رانندگی دوباره روشن شد، باید به یکی از نمایندگی های مجاز شرکت سایپا یدک مراجعه نمایید تا عیب یابی سیستم فرمان الکتریکی انجام شده و نقص آن برطرف شود غیر فعال کردن سیستم فرمان الکتریکی د شرایطی که چراغ هشداردهنده آن روشن است، فرمان فرمان پذیری خودرو را دشوار می کند.

فرمان

سپس اقدام به تنظیم غربیلک فرمان کنید. با فشار دادن اهرم تنظیم موقعیت غربیلک فرمان به سمت پایین که در زیر غربیلک فرمان قرار دارد، می توانید غربیلک فرمان را به سمت بالا یا پایین حرکت دهید تا در موقعیت ایده آل شما قرار گیرد. بعد از تنظیم، می توانید اهرم را به موقعیت اولیه بازگردانید تا غربیلک فرمان در موقعیت مورد نظر ثابت بماند. برای اطمینان از اینکه غربیلک فرمان در موقعیت خود ثابت شده است، غربیلک فرمان را به سمت بالا و پایین فشار دهید.

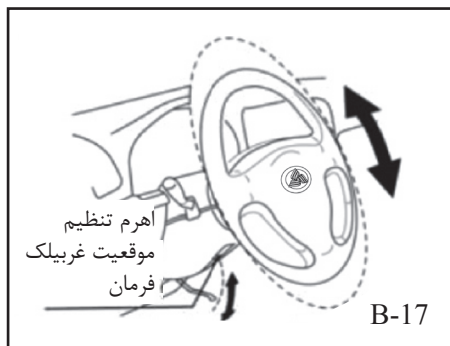

تنظیم موقعیت غربیلک فرمان

می توانید موقعیت غربیلک فرمان را همانطور که در شکل B-17 قابل مشاهده است، در وضعیت مناسب مد نظرتان قرار دهید (حداکثر زاویه قابل تنظیم ۳ درجه است)

توجه

غربیلک فرمان باید قبل از شروع رانندگی تنظیم شود. اگر غربیلک فرمان را در حین رانندگی تنظیم کنید، ممکن است غربیلک فرمان از کنترل خارج شود، یا حتی ممکن است منجر به تصادفی جدی شود. قبل از تنظیم غربیلک فرمان باید صندلی را در وضعیت مناسب مد نظرتان تنظیم نمایید و

توجه

سیستم فرمان الکتریکی تنها زمانی عمل می کند که موتور کار کند. وقتی سیستم «EPS» دچار نقص شده یا بطور کامل غیر فعال شود باید با احتیاط و دقت بیشتری رانندگی کنید زیرا در این شرایط نسبت به شرایطی که عملکرد این سیستم عادی می باشد، برای هدایت فرمان خودرو باید نیروی بسیار بیشتری را بکار بگیرید.

صفحه ی کیلومتر شمار

همانطور که در شکل B-12 نشان داده شده است چراغ های نشانگر و هشدار دهنده در سمت چپ داشبورد شرایط فعلی ماشین را نمایش می دهد زمانی که سوئیچ روشن شود، چراغ های نشانگر و هشدار دهنده می توانند به طور معمول کار کنند. بر طبق اطلاعات نمایش داده شده در ابزار و چراغ هشدار اطلاع پیدا می کنید که آیا ماشین شما نیاز به تعمیر و نگهداری دارد یا خیر.

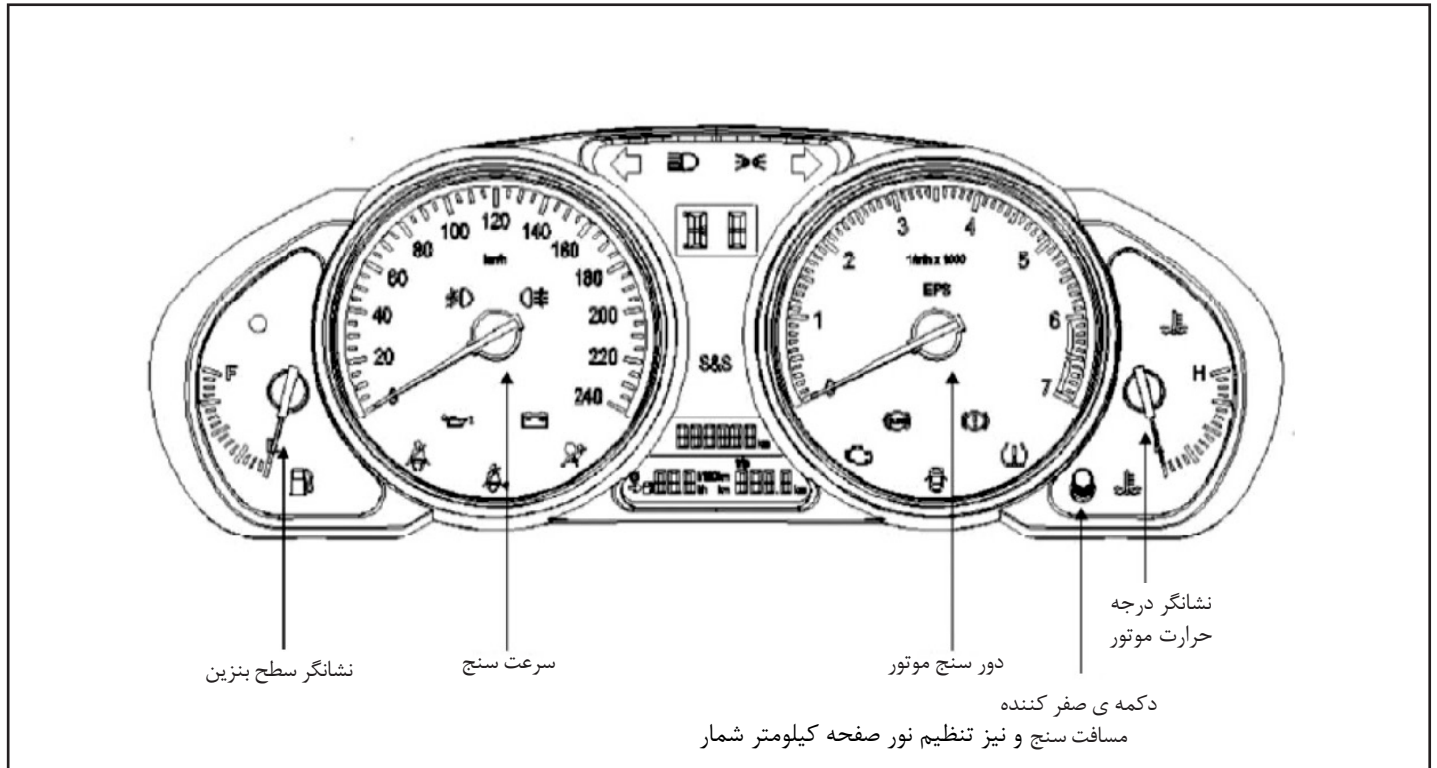

چراغ های نشانگر و هشدار دهنده

نکته

قبل از این که نشانگر دورسنج به منطقه ی قرمز برسد، دنده را به موقع تعویض کنید، این کار سبب مصرف سوخت و صدای کمتر خواهد بود.

نشانگر سطح سوخت

 - این نشانگر بیانگر مقدار سوخت در مخزن سوخت می باشد؛ هنگامیکه ماشین سربالایی رفته و یا دور بزند مقدار سوخت که نمایش داده می شود کمتر یا بیشتر از مقدار واقعی است. هنگامی که خودرو بر روی سطح صاف قرار داشته و موتور خاموش باشد این نشانگر مقدار واقعی سوخت را نشان می دهد.

چراغ هشدار سطح پایین سوخت:

- هنگامی که سوئیچ موتور در موقعیت ON قرار گیرد، سیستم خود را چک کرده و این چراغ برای چند ثانیه روشن شده و دوباره خاموش می شود. هنگامی که نشانگر سطح سوخت به منطقه ی قرمز برسد این چراغ روشن شده و نشانگر این می باشد که خودرو ۱۰-۷ لیتر سوخت داشته و بیشتر از ۶۰ کیلومتر حرکت نخواهد کرد.

نشان می دهد. خودرو قادر است در جاده های مناسب با سرعت بالاتر نیز حرکت کند اما برای ایمنی، راحتی و پایداری بیشتر سرعت خودرو نباید بیشتر از 120km/h گردد.

دورسنج موتور

دورسنج موتور نشان دهنده ی دور موتور می باشد که بر حسب هزار دور بر دقیقه می باشد. از این نمایشگر می توان برای تعویض صحیح دنده جهت جلوگیری از اضافه بار بر روی موتور استفاده کرد. هنگامی که موتور روشن شود، دورسنج خود را کنترل کرده و نشانگر از ۰ به مقدار ماکزیمم رفته و چراغ های پشت آن روشن خواهد شد؛ سپس به مقدار ۰ باز گشته و چراغها خاموش خواهند شد.

توجه

دور بیش از اندازه ی موتور به موتور آسیب زده و مصرف سوخت را بالا می برد. نشانگر دور سنج نباید به مدت طولانی از ناحیه قرمز عبور کند در غیر اینصورت سبب آسیب موتور خواهد شد.

نشانگر درجه حرارت موتور

این نمایشگر نشان دهنده ی دمای مایع خنک کننده ی موتور می باشد. هنگام روشن بودن موتور نشانگر دمای موتور باید تقریباً در موقعیت وسط قرار گرفته باشد. هنگام عملکرد موتور در شرایط سخت نشانگر دما باید در محدوده ی سفید قرار بگیرد. در صورت قرار گرفتن نشانگر در محدوده ی قرمز خودرو را به آرامی متوقف کنید.

چراغ هشدار دهنده ی بالا رفتن درجه حرارت موتور

 - هنگامی که سوئیچ موتور در موقعیت ON قرار بگیرد، سیستم ابتدا خود را کنترل کرده و این چراغ برای چند ثانیه روشن شده و دوباره خاموش خواهد شد؛ هنگامی که دمای مایع خنک کننده ی خیلی بالا باشد (نشانگر در محدوده ی قرمز)، این چراغ روشن می شود در این هنگام خودرو را خاموش کرده و اجازه دهید دمای مایع خنک کننده پایین بیاید.

سرعت سنج

سرعت سنج سرعت فعلی خودروی شما را بر حسب کیلومتر بر ساعت و حداکثر تا 240km/h

چراغ های نشانگر و هشدار دهنده



دکمه ی صفر کن مسافت سنج

با استفاده از این دکمه مسافت سنج صفر شده و برای محاسبه مسافت پیموده شده به کار می رود، هنگامی که دکمه زده شده باشد می توان چراغ صفحه کیلومتر شمار را روشن کرد.

نشان دهنده سیستم باتری:

 - هنگامی که سوئیچ به موقعیت ON بچرخد این نشانگر روشن خواهد شد و پس از روشن شدن موتور خاموش می شود در غیر اینصورت به این معنی است که سیستم ژنراتور A/C باتری را شارژ نکرده و باتری از ذخیره ی خود استفاده می کند. در این حالت، تمامی وسایل الکتریکی را خاموش و به یکی از نمایندگی های مجاز مراجعه کنید.

چراغ راهنمای گردش به راست یا چپ

 ,  - مطابق با چراغ روشن شده سمت گردش چپ یا راست چراغ نشانه چراغ راهنما روشن می شود.

نور بالای چراغهای جلو:

 - این چراغ، به هنگام روشن بودن * مطابق با مدل خودرو

چراغهای اصلی جلو، در موقعیت نور بالا روشن می گردد.

چراغ های جانبی

 - هنگامی که چراغ های جانبی روشن شوند این نشانگر روشن خواهد شد.

مه شکن جلو

 - این چراغ، به هنگام روشن بودن چراغ های مه شکن جلو روشن می گردد.

مه شکن عقب

 - این چراغ، به هنگام روشن بودن چراغ های مه شکن عقب روشن می گردد.

چراغ سیستم روشن - خاموش *

S&S - این چراغ در هنگام روشن بودن سیستم توسط سوئیچ آن که زیر سوئیچ استارت قرار دارد و زمانی که سوئیچ استارت در موقعیت ON قرار دارد به رنگ سبز خواهد بود این چراغ هنگامی که مشکلی در سیستم وجود داشته باشد رنگ قرمز خواهد داشت. در این

هنگام سیستم را خاموش کرده و به نزدیکترین نمایندگی مجاز مراجعه کنید.

چراغ هشدار فشار تایر *

 - هنگامی که سوئیچ موتور در موقعیت ON قرار بگیرد، سیستم ابتدا خود را کنترل کرده و این چراغ برای چند ثانیه روشن شده و دوباره خاموش خواهد شد؛ اگر این چراغ خاموش نشود آنرا کنترل کنید. در صورتی که چراغ در حین رانندگی روشن شد نشان دهنده ی فشار غیر استاندارد تایر و یا خرابی سنسور می باشد. برای کنترل سیستم به یکی از نمایندگی های مجاز مراجعه نمایید.

چراغ هشدار پیش کشنده ی کمربند

ایمنی/ کیسه هوا*

 - هنگامی که سوئیچ موتور در موقعیت ON قرار بگیرد، سیستم ابتدا خود را کنترل کرده و این چراغ برای چند ثانیه روشن شده و دوباره خاموش خواهد شد؛ هنگامی که موتور روشن شده و خودرو حرکت کند این چراغ نباید روشن باشد در غیر اینصورت ایرادی در سیستم وجود دارد، برای رفع عیب هرچه سریعتر به

چراغ های نشانگر و هشدار دهنده

چراغ هشدار کمربند ایمنی راننده

 - اگر کمربند ایمنی راننده بسته نشده باشد این چراغ روشن خواهد شد، و هنگامی که سرعت خودرو بیشتر از ۲۵ کیلومتر بر ساعت برسد، صدایی از راننده درخواست میکند که کمربند خود را ببندد و به مدت ۹۰ ثانیه ادامه پیدا می کند. این هشدار فقط یکبار در طول هر روشن بودن خودرو شنیده می شود.

چراغ هشدار خرابی ABS

 - هنگامی که سوئیچ موتور در موقعیت ON قرار بگیرد، سیستم ابتدا خود را کنترل کرده این چراغ برای چند ثانیه روشن شده و در صورت سالم بودن سیستم دوباره خاموش خواهد شد؛ در صورتی که موتور روشن شده و خودرو حرکت کند این چراغ روشن باشد ایرادی در سیستم وجود دارد، برای رفع عیب هرچه سریعتر به یکی از نمایندگی های مجاز مراجعه نمایید.

شاخص هشدار فشار روغن موتور:

 - هنگامی که سوئیچ موتور در موقعیت

است سبب قفل شدن چرخ عقب شود. برای کنترل سیستم به نمایندگی مجاز مراجعه کنید.

چراغ هشدار سیستم فرمان برقی EPS

EPS: هنگامی که سوئیچ در موقعیت ON باشد اگر این چراغ روشن شود نشان دهنده ایراد در این سیستم می باشد. جهت جزئیات بیشتر به بخش فرمان برقی مراجعه نمایید.

توجه

سیستم EPS فقط زمانی که موتور روشن است سیستم کار می کند. اگر سیستم خراب باشد یا به طور کامل کار نکند برای گردش غریبک فرمان نسبت به حالت طبیعی نیروی بسیار بیشتری مورد نیاز است. در این حالت، در هنگام رانندگی دقت کنید.

چراغ هشدار کمربند ایمنی سرنشین جلو

 - اگر کمربند ایمنی سرنشین جلو بسته نشده باشد این چراغ روشن خواهد شد.

یکی از نمایندگی های مجاز مراجعه نمایید تا از عمل نکردن کیسه هوا و یا سیستم پیش کشنده ی کمربند ایمنی جلوگیری کنید.

چراغ نشانگر باز بودن درب:

 - اگر هریک از درب ها باز باشد، چراغ روشن خواهد بود تا زمانی که همه درب ها بسته شود. هنگامی که یک درب باز باشد چراغ های جانبی روشن شده و صدای یادآوری کننده ای در هنگام خاموش کردن موتور شنیده خواهد شد.

چراغ هشدار سیستم ترمز

این چراغ دارای سه عملکرد می باشد:

۱. این چراغ هنگامی که ترمزدستی بالا بوده و سوئیچ استارت در موقعیت ON قرار داشته باشد روشن می شود و هنگامی که ترمز دستی خوابانده شود خاموش خواهد شد.
۲. هنگامی سطح روغن پایین باشد این چراغ روشن خواهد شد، هر چه سریعتر روغن را پر کنید.
۳. اگر این چراغ به همراه چراغ ABS روشن شود بدین معنی است که نه تنها ABS بلکه سیستم ترمز هم دارای ایراد است این امر ممکن

چراغ های نشانگر و هشدار دهنده

ON قرار بگیرد، این چراغ برای چند ثانیه روشن شده و هنگامی که موتور روشن شود دوباره خاموش خواهد شد؛ در صورت حرکت خودرو اگر چراغ روشن باشد به این معنی است که سطح روغن موتور بیش از حد کم است. موتور را خاموش کنید و با تعمیر گاه مجاز تماس بگیرید.

چراغ هشدار خرابی موتور

 - هنگامی که سوئیچ موتور در موقعیت ON قرار بگیرد، این چراغ برای چند ثانیه روشن شده و هنگامی که موتور روشن شود دوباره خاموش خواهد شد؛ در صورت حرکت خودرو اگر چراغ روشن باشد به این معنی است که سیستم موتور دارای ایراد است. موتور را خاموش و دوباره روشن کنید اگر همچنان روشن است خودرو را به تعمیر گاه مجاز منتقل کنید.

نمایش می دهند. مقدار مصرف سوخت به شدت متاثر از شیوه ی رانندگی است. بعد استارت زدن و در شرایط دور آرام علامت (L/h) نمایش داده می شود.

نمایشگر مسافت قابل پیموده شدن (km):
مقدار مسافتی که نشان داده می شود براساس مقدار سوخت موجود خودرو و مصرف سوخت متوسط آن در همان زمان و یا مقدار پیش فرض محاسبه می شود. هنگامی که مقدار سوخت به وضعیت E برسد مسافت قابل پیمایش را نشان خواهد داد. مسافت قابل پیمایش به فاکتورهای مختلفی وابسته است بنابراین مقداری که نمایش داده می شود ممکن است با مقدار واقعی متفاوت باشد. مقدار واقعی قابل پیمایش با توجه به وضعیت رانندگی و شرایط جاده متغیر است. مقدار واقعی در شرایط مصرف سوخت کمتر بیشتر از مقدار نمایش داده شده و در شرایط مصرف سوخت بیشتر کمتر از آن مقدار نمایش داده شده خواهد بود به عنوان مثال در رانندگی در ترافیک سنگین و یا در بزرگراه مسافت واقعی قابل پیمایش با مسافت نمایش داده شده بر روی صفحه نمایش متفاوت خواهد بود.

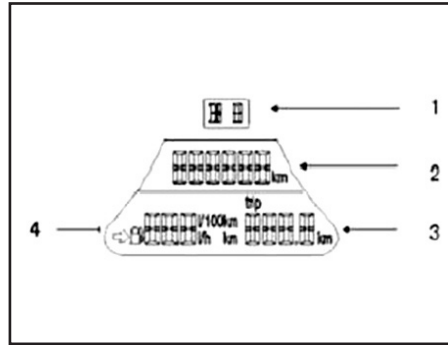

صفحه نمایش

- 1- نمایش دهنده فقط برای مدل دارای دنده اتوماتیک
- 2- نشان دهنده مسافت پیموده شده تجمعی حداکثر ۹۹۹ / ۹۹۹ کیلومتر را نشان می دهد.
- 3- نشان دهنده مسافت پیموده شده فواصل کوتاه: حداکثر مسافت پیموده شده فواصل کوتاه ۹۹۹/۹ کیلومتر است. وقتی که کیلومتر شمار به ۹۹۹ /۹ کیلومتر رسید بطور اتومات پاک خواهد شد بهر حال می توانید با استفاده از دکمه آن بطور دستی پاک کنید.
- 4- نمایشگر مصرف سوخت (L/100km): این نمایشگر مصرف لحظه ای سوخت را نشان می دهد. این نمایشگر مصرف سوخت را طبق فرکانس پاشش سوخت آنژکتورها در واحد زمان

چراغ‌ها

گشت. ، دسته را به سمت جهت F بکشید، نور بالا و پایین به طور همزمان روشن خواهد شد. ۳- انتهای دسته راهنما را در جهت "D" به سمت موقعیت "۱" بچرخانید، هر دو چراغ گردش به سمت چپ و نشانگر گردش به سمت چپ روشن خواهد شد. با چرخش فرمان به حالت عادی، دسته به طور خودکار به موقعیت قبل بر میگردد و چشمک زدن چراغ روشن متوقف می شود.

۴- انتهای دسته راهنما را در جهت "E" به سمت موقعیت "۱" بچرخانید، هر دو چراغ گردش به سمت راست و نشانگر گردش به سمت راست روشن خواهد شد. با چرخش فرمان به حالت عادی، دسته به طور خودکار به موقعیت قبل بر میگردد و چشمک زدن چراغ روشن متوقف می شود.

۵- انتهای دسته راهنما را در جهت B بچرخانید تا نشانه "⊕" در مقابل علامت "■" قرار بگیرد. در این حالت چراغ های مه شکن عقب روشن خواهد شد. برای خاموش کردن این چراغ انتهای دسته راهنما را یکبار دیگر در جهت B بچرخانید.

۶- انتهای دسته راهنما را در جهت A بچرخانید تا نشانه "⊕" در مقابل علامت "■" قرار

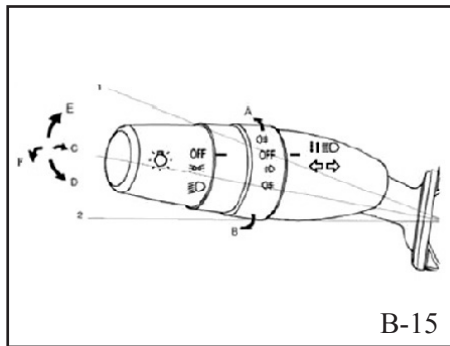

عملکرد کنترلی دسته راهنما

۱- انتهای اهرم را در جهت A بچرخانید تا نشانه "⊕" در مقابل علامت "■" قرار گیرد و چراغ های جانبی جلو و عقب خودرو روشن می شوند. همزمان چراغ پس زمینه ی جلوآمپر و سایر صفحه های کنترلی در داخل خودرو روشن خواهند شد.

۲- انتهای دسته راهنما را در جهت A بچرخانید تا نشانه "⊕" در مقابل علامت "■" قرار بگیرد. در این حالت وقتی نور پایین چراغ ها روشن خواهد شد. برای داشتن نور بالا چراغ، دسته را به سمت جهت C بکشید. زمانی که دسته آزاد شود به موقعیت اول خود باز خواهد

مسافت نمایش داده شده در خودروهای جدید، به دلیل مصرف سوخت پایین تر و مسافت های رانندگی کوتاهتر ممکن است متفاوت باشد و این اختلاف با بیشتر شدن مسافت پیموده شده خودرو کمتر خواهد شد.

نمایش "—" بر روی صفحه نمایش بیانگر کم بودن سوخت موجود خواهد بود. هنگامی که چراغ هشدار کم بودن سوخت روشن می شود حتی اگر صفحه نمایش مسافت قابل پیمایش طولانی را به شما نشان می دهد حتما سوخت گیری را انجام دهید.

تنظیم نور صفحه کیلومتر

با چرخش دکمه مشخص شده در شکل صفحه ۷۴ به سمت راست و نگه داشتن آن نور صفحه زیاد می گردد و و با چرخش به سمت چپ و نگه داشتن آن نور صفحه کیلومتر کاهش می یابد.

چراغ ها

بگیرد. در این حالت چراغ های مه شکن جلو روشن خواهد شد. برای خاموش کردن این چراغ انتهای دسته راهنما را یکبار دیگر در جهت A بچرخانید.

توجه

کلید چراغ مه شکن عقب از نوع ماشه ای است، چراغ های مه شکن عقب با یکبار چرخاندن کلید روشن می شوند و با چرخاندن مجدد خاموش می شوند.

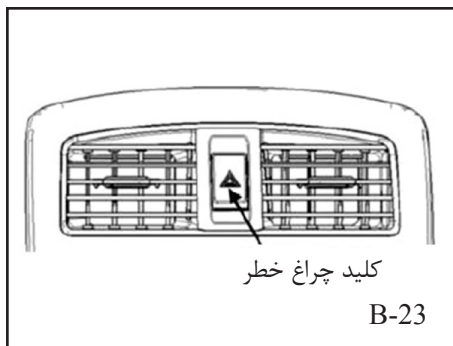

کلید چراغ خطر

کلید چراغ خطر

همانطور که در شکل B-23 نشان داده شده است، با فشار دادن کلید چراغ خطر تمامی چراغ های راهنما و چراغ های نشانگر روی داشبورد روشن می شوند تا به رانندگان دیگر و یا عابرین پیاده هشدار دهد که خودرو در وضعیت اضطراری قرار دارد. با فشار دادن دوباره ی این کلید تمامی چراغ های راهنما و چراغ های نشانگر روی داشبورد خاموش خواهند شد. کلید هشدار حتی در مواقعی که سوئیچ موتور خاموش باشد نیز عمل خواهد کرد.



کلید تنظیم ارتفاع نور چراغ های جلو

تنظیم ارتفاع نور چراغ های جلو

وقتی چراغ های جلوی خودرو روشن است، می توان کلید تنظیم چراغ جلو را همانطور که در شکل B-22-2 نشان داده شده است برای تنظیم ارتفاع چراغ نور پایین به کار برد. وقتی کلید در وضعیت "0" قرار گیرد، بالاترین ارتفاع نور حاصل می شود و وقتی کلید در وضعیت "3" قرار گیرد، چراغ جلو پایین ترین ارتفاع نور را دارد.

برف پاک کن و شیشه شوی

برگشت (برف پاک کن را از زیاد به کم تغییر داد.
۴- اهرم برف پاک کن را در جهت "B" حرکت دهید و در موقعیت "LO" بگذارید. برف پاک کن به طور مداوم (بدون توقف) با دور کند کار می کند.

۵- اهرم برف پاک کن را در جهت "B" حرکت دهید و در موقعیت "HI" بگذارید. برف پاک کن به طور مداوم (بدون توقف) با دور تند کار می کند.

۶- اهرم برف پاک کن را در جهت "C" حرکت دهید و نگه دارید، تا برف پاک کن به طور مداوم پس از پاشیده شدن مایع شستشو عمل رفت و برگشتی انجام دهد و وقتی اهرم رها شود به طور اتوماتیک به موقعیت قبلی برمی گردد و پاشیدن مایع شستشو متوقف می شود و برف پاک کن پس از انجام دو بار حرکت رفت و برگشت متوقف می شود.

توجه

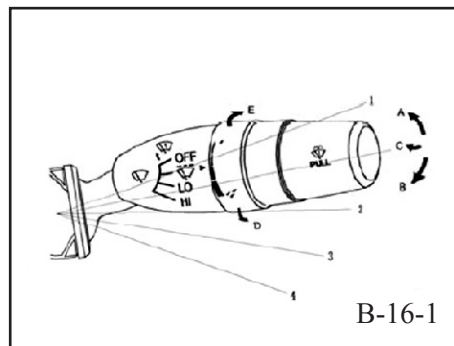

عملکردهای بالا فقط زمانی قابل انجام است که سویچ استارت در وضعیت "ON" باشد.



اهرم برف پاک کن و شیشه شوی (مدل معمولی)

۱- اهرم برف پاک کن را در جهت "A" به موقعیت "1"  برده و رها کنید. پس از رها کردن اهرم به طور اتوماتیک به وضعیت "OFF" باز می گردد و برف پاک کن یک بار حرکت رفت و برگشتی انجام می دهد.

۲- وقتی اهرم برف پاک کن در وضعیت "OFF" قرار دارد، برف پاک کن خاموش است.

۳- اهرم برف پاک کن را در جهت "B" حرکت دهید و در موقعیت "2"  بگذارید تا برف پاک کن به طور متناوب کار کند. با سوییچ کردن نشانه "3"  از "D" به "E" می توان زمان تناوب (فاصله بین دو حرکت رفت و

روش های کاهش مصرف سوخت

به شیوه ای مناسب اجسام را در خودرو بارگذاری کنید و اجسام بلا استفاده که ممکن است باعث هدر رفتن سوخت شوند را در خودرو قرار ندهید. توصیه می شود نکات اساسی زیر را هنگام رانندگی رعایت نمایید:

شروع حرکت: در شرایط عادی، نیازی به گرم کردن خودرو پیش از حرکت نیست. پس از شروع حرکت، باید خودرو را به آهستگی برانید و به تدریج شتاب بگیرید.

رانندگی: با بالاترین دنده ای ممکن حرکت کنید و به موتور اجازه دهید تا با مناسب ترین سرعت کار کند. از کار کردن موتور در سرعت بسیار پایین نیز جلوگیری کنید. به صورت ناگهانی و مکرر ترمز نگیرید و در عوض باید سرعت حرکت را پایدار و ثابت نگه دارید. برای تغییرات شرایط ترافیکی آماده باشید تا عکس العمل مناسب را در شرایط اضطراری داشته باشید.

کنترل سرعت: هرچند رانندگی با دنده ای سبک باعث صرفه جویی در مصرف سوخت می شود ولی افزایش سرعت خودرو مصرف سوخت را افزایش خواهد داد، یعنی سرعت بسیار بالا باعث افزایش مصرف سوخت خواهد شد.

سازماندهی صحیح رانندگی: در خودروهای غیر

همیشه خودروی خود را در شرایط کاری خوب حفظ کنید.

پیروی از برنامه سرویس و نگهداری منظم ضروری می باشد. علاوه بر مواردی چون بازدید موتور، تعویض روغن ها و خنک کننده ها، باید شرایط کاری قسمتهایی که روی مصرف سوخت اثر بیشتری دارند را بررسی نموده و در صورت نیاز تعویض کنید.

تنظیم موتور: اجزای اصلی سیستم احتراق و منبع سوخت را حداقل سالی یک بار بررسی کنید.

سیستم جرقه زنی: شمع ها را تمیز نموده و اندازه فیلر آن را حفظ کنید و به طور منظم رسوب شمع ها را بررسی کنید. برای رسیدن به زاویه جرقه زنی مناسب، آنها را تنظیم کنید.

رانندگی در شرایط جوی بد

هوای ابری، بارانی و برفی تأثیر بسزایی بر روی رانندگی و شرایط آن دارند. شما مکرراً به استفاده از برف پاک کن، آب پاش شیشه ای جلو و استفاده از سرویس هایی چون مه زدا و تهویه هوا نیاز دارید که برای از بین بردن بخار از روی شیشه و به منظور اطمینان از دید خوب مورد استفاده قرار می گیرند.

در هوای برفی یا بارانی، شما باید دقت ویژه به شرایط اطراف داشته باشید. زمانی که دمای بیرون خودرو به صفر درجه نزدیک می شود، رانندگی بسیار خطرناک خواهد بود، چرا که

تذکر

در صورت امکان در مناطق پر آب رانندگی نکنید. وگرنه برای خودرو صدمات جدی ذکر شده در زیر ممکن است اتفاق بیفتد:

(۱) از حرکت ایستادن موتور؛

(۲) اتصال کوتاه اجزای الکتریکی؛

(۳) صدمه دیدن موتور به دلیل خیس شدن.

پس از رانندگی در مناطق پر آب و وارد شدن آب به داخل خودرو، توصیه می شود به نمایندگی های مجاز شرکت سایپا یدک مراجعه نموده و موارد زیر را مورد بررسی قرار دهید:

(۱) عملکرد ترمز

(۲) مقدار و کیفیت روغن موتور و روغن گیربکس

(۳) وضعیت روانکاری اتصالات سیستم تعلیق (نقاط قابل دسترس) و عملکرد متعلقات آن

یخ و برف میزان اصطکاک در سطح جاده را به مقدار زیادی کاهش می دهد، که این امر در زمان افزایش یا کاهش شتاب و نیز هنگام ترمز گرفتن باعث سر خوردن خودرو می شود. شما باید هنگام سبقت گرفتن مراقب باشید، چراکه آب پاشیده شده توسط خودروهای بزرگتر ممکن است قابلیت دید شما را کاهش داده و خطراتی را ایجاد کند.

فصل ۵- فوریت های فنی



۸۶ فوریت های فنی
۸۹ روشن کردن خودرو در شرایط اضطراری
۸۹ اتصال باتری به باتری
۹۰ بکسل کردن
۹۳ تعویض چرخ ها

خودرو به صورت عادی روشن نمی شود.
مطابق مراحل گفته شده در فصل نکات قابل توجه قبل از رانندگی، موتور خودرو را روشن کنید. اگر به صورت عادی نمی توانید موتور را روشن کنید، براساس قسمت مشکلات خاص می توانید آن را برطرف کنید. در زیر به روش های تشخیص و رفع برخی از مشکلات متداول اشاره شده است.

روش های بررسی ساده

(اگر موتور حرکت نمی کند و یا به آرامی حرکت می کند، مطابق روش های زیر آن را کنترل نمایید. شما باید پیش از بررسی، دسته دنده را در موقعیت خلاص قرار دهید. ابتدا باید ترمینال باتری را چک کنید و اطمینان حاصل نمایید که ترمینال های باتری محکم و تمیز هستند. پس از آن موتور را روشن کنید. اگر هنوز نمی توانید موتور را روشن کنید، سویچ استارت را در موقعیت «ON» قرار دهید. چراغ جلو را روشن کرده و روشنایی آن را چک کنید. اگر چراغ ها بسیار کم نور هستند، کار نمی کنند و یا در حال خاموش شدن هستند، بیانگر این است که باتری در حال تمام شدن است. شما می توانید با اتصال باتری به یک باتری دیگر،

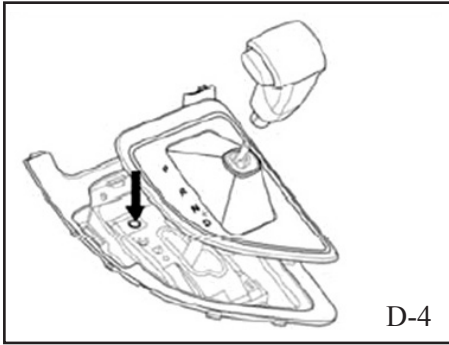

موتور را روشن کنید. اگر چراغ ها خاموش و کم نور نشدند، جعبه فیوز را چک کنید. اگر جعبه فیوز هم عاری از عیب و نقص بود، احتمال دارد که مدار سویچ استارت یا سیستم استارت دچار نقص شده باشد. در اینگونه موارد پیشنهاد می شود برای تعمیر از متخصصین نمایندگی های مجاز شرکت سایپا یدک کمک بگیرید.

۲) اگر سیستم استارت به صورت عادی کار می کند ولی موتور به درستی عمل نمی کند، مطابق روش های زیر، خودرو را بررسی کنید. ابتدا مطمئن شوید که آیا خودرو را به درستی استارت زده اید. سپس بررسی نمایید که سیم کشی تمام اتصالات مربوط به سیستم ایموبیلائزر، محکم و سالم باشد و وجود مدارهای باز را بررسی نمایید. همچنین اطمینان حاصل نمایید که سوخت به اندازه کافی وجود دارد و در غیر اینصورت سوخت گیری نمایید.

۳) مطمئن شوید که اتصالات کویل ها، صفحه سویچ (switch board) و شمع ها محکم اند. اگر موتور همچنان روشن نمی شود، باید خودرو در یکی از نمایندگی های مجاز شرکت سایپا یدک بررسی شود.

اگر دسته دنده از حالت پارکینگ خارج نمی شود (AT):

هنگامی که با فشار دادن پدال دسته دنده از حالت پارکینگ خارج نمی شود، سیستم قفل تعویض دنده خراب می باشد. در این صورت تغییر دنده با اعمال نیرو سبب خرابی دائمی آن خواهد شد. لطفاً به نمایندگی های مجاز مراجعه نمایید.

فوریت های فنی

چراغ هشدار دهنده عیب یاب موتور روشن می شود.

وقتی موتور روشن می شود، این چراغ هشدار دهنده برای چند ثانیه روشن می شود. اما اگر این چراغ روشن بماند یا چشمک بزند، به معنای این است که سیستم موتور خودرو دچار نقص شده است. اگرچه ممکن است هنگام رانندگی احساس نکنید که اتفاق خاصی برای خودروی شما افتاده باشد، ممکن است سوخت هدر برود، خودرو حرارت بیش از حد تولید کند و ادامه رانندگی به موتور خودروی شما آسیب جدی برساند. در این شرایط، شما باید با دقت خودرو را به کنار جاده هدایت کنید و اقدام به پارک خودرو و خاموش کردن موتور نمایید. سپس موتور را مجدداً استارت بزنید و وضعیت نشانگر را مشاهده نمایید. اگر نشانگر هنوز روشن است، خودروی خود را با سرعت کم به یکی از نمایندگی های مجاز شرکت سایپا یدک منتقل نمایید.

توجه

اگر چراغ هشدار دهنده عیب یاب موتور روشن باشد و شما به رانندگی خود ادامه دهید، ممکن است به موتور خودرو آسیب وارد شود.

فشار روغن موتور پایین است

چراغ هشدار دهنده فشار روغن موتور در صورتیکه موتور عملکرد داشته باشد، نباید روشن باشد. اگر این چراغ وقتی موتور روشن است چشمک می زند، به معنای آن است که فشار روغن داخل موتور غیر عادی است و نیاز به بررسی فوری دارد. موتور با فشار روغن پایین ممکن است از لحاظ مکانیکی آسیب ببیند، لذا در اسرع وقت اقدام به رفع این مشکل نمایید. اقدامات ضروری در این شرایط به شرح زیر می باشند:

۱) خودرو را در مکانی ایمن کنار جاده متوقف کنید.

۲) مدتی صبر کنید تا موتور خودرو خنک شود. سپس درب موتور را برای بررسی میزان روغن موتور باز کنید. اگرچه فشار روغن موتور فقط به مقدار روغن موتور موجود وابسته نیست، اما در صورتیکه سطح روغن موتور پایین باشد ممکن است هنگام دور زدن یا سایر فعالیت های رانندگی، فشار روغن موتور افت پیدا کند.

۳) موتور را روشن کنید و چراغ هشدار دهنده فشار روغن موتور را مشاهده نمایید. اگر چراغ پس از ۱۰ ثانیه خاموش نشد، باید موتور را خاموش کنید و خودروی خود را به یکی از نمایندگی های مجاز سایپا یدک برساند.

در مواقع اضطراری اقدامات زیر را انجام دهید:

۱. ترمز دستی را به آرامی بالا بکشید.
۲. دسته دنده را مطابق شکل خارج نمایید. (الف) صفحه و بست آنرا به طرف پایین حرکت دهید تا زمانی که میله ی فلزی آن نمایان شود. (ب) دسته را به طرف بالا در جهت میله بکشید تا زمانی که بتوانید آنرا خارج کنید. (ج) صفحه ی دسته دنده را خارج کنید. (د) دکمه ی باز کن دستی در جلوی اهرم تعویض دنده را فشار دهید و دسته را به سمت موقعیت N حرکت دهید.

گرم شدن بیش از حد موتور

در شرایط عادی، نشانگر درجه حرارت موتور باید در محدوده ی مجاز باشد. ناحیه ی قرمز به معنای آن است که موتور خودرو داغ کرده و ممکن است آسیب ببیند. بنابراین باید خودرو را متوقف کرده و طبق دستورالعمل زیر دلیل این اتفاق را بیابید:

(۱) خودرو را در مکانی امن در کنار جاده متوقف کنید، دنده را در موقعیت خلاص قرار دهید و ترمز دستی را بکشید. سیستم تهویه مطبوع را خاموش کنید و چراغ های هشدار دهنده را روشن کنید. اگر در آزادراه توقف کرده اید توصیه می شود مثلث ایمنی را در مکانی قابل مشاهده در فاصله ی حدوداً ۱۰۰ متری خودرو قرار دهید. (۲) اگر از درب موتور بخار خارج نمی شود، اجازه دهید موتور در دور آرام کار کند و نشانگر درجه حرارت موتور را تحت نظر بگیرید. اگر داغ کردن بر اثر فشار زیاد وارد بر موتور باشد، مدتی صبر کنید تا درجه حرارت موتور به حالت عادی (نشانگر در نقاط پایین تر از نقطه میانی قرار گیرد) بازگردد و سپس به رانندگی خود ادامه دهید.

(۳) اگر از درب موتور بخار خارج می شود، باید موتور را خاموش کنید. پس از اینکه دیگر بخاری

هشدار ⚠️

نباید زمانیکه درجه حرارت موتور و رادیاتور زیاد است، درب رادیاتور باز شود وگرنه بخار و مایع داغ با فشار زیاد به بیرون پاشیده می شود و منجر به آسیب دیدگی شدید شما می شود.

مشاهده نکردید، درب موتور را برای بررسی باز کنید. ابتدا بررسی کنید که مایع خنک کننده از هیچ قسمتی نشت نکرده است. برای مثال بررسی کنید ترکی روی لوله ها وجود ندارد یا اتصالی جدا نشده است که در اینصورت باید قبل از شروع مجدد رانندگی نقص را برطرف و مایع خنک کننده از دست رفته را اضافه کنید.

(۴) اگر نشستی قابل مشاهده ای رخ نداده باشد، مقدار مایع خنک کننده رادیاتور را بررسی کنید. اگر مقدار آن از حداقل مجاز کمتر باشد، مایع خنک کننده را به اندازه کافی اضافه کنید. اگر مایع خنک کننده به اندازه کافی در دسترس نیست، از آب معمولی استفاده نمایید. اما مد نظر داشته باشید که بایستی در اولین فرصت، مایع خنک کننده مناسب را جایگزین آب ریخته شده در رادیاتور نمایید. پس از اینکه موتور خنک شد و نشانگر درجه حرارت موتور به حالت عادی (در موقعیت وسط) بازگشت، رادیاتور را مجدداً بررسی کنید تا احتمالاً داغ نکرده باشد.

(۵) وقتی موتور را مجدداً روشن می کنید، اگر هنوز نشانگر حرارت موتور در ناحیه قرمز قرار دارد، باید فوراً خودروی خود را به یکی از نمایندگی های مجاز شرکت سایپا یدک جهت بررسی و تعمیرات لازم بکسل کنید.

اتصال باتری به باتری

به طور کلی، اگر گاز متصاعد شده از باتری با جرقه ای برخورد کند، منجر به انفجار خواهد شد. بنابراین در چنین شرایطی برای روشن کردن موتور خودرو، باید یک فضای باز را انتخاب کنید. همچنین هیچ آتشی در محیط اطراف نباید وجود داشته باشد. اگر باتری در شرایط بسیار سرد قرار بگیرد، الکترولیت درون آن یخ می زند. اگر هنگام استارت خودرو باتری یخ زده باشد، ممکن است باتری ترک بردارد و یا حتی منفجر شود. بنابراین، بایستی مطمئن شوید که دمای محیطی که باتری در آن شارژ می شود بالای دمای انجماد باشد بدان معنا که الکترولیت مایع باشد.

اطمینان حاصل نمایید که باتری کمکی ۱۲ ولت باشد. اگر ولتاژ باتری کمکی را نمی توان تعیین کرد، از باتری مذکور استفاده نکنید. طی تمامی مراحل نصب و باز کردن کابل های بین باتری کمکی و باتری خودرو، سوییچ استارت باید بسته باشد. ضمناً برای جلوگیری از بوجود آمدن اتصال کوتاه، تجهیزات الکترونیکی غیر ضروری نیز باید خاموش شوند.

اتصال باتری به باتری

در صورت خالی شدن باتری، می توانید از یک باتری دیگر برای روشن کردن موتور استفاده کنید. روش کار ساده به نظر می رسد، ولی امکان دارد در صورت درست انجام ندادن مراحل کار، به شما و سایر افراد صدمات جدی وارد کند. پس با دقت مراحل راهنمای زیر را اجرا کنید.

۱) نکات :

در صورت عدم اطمینان از نحوه صحیح انجام این روش، به یک مکانیک مجرب اجازه دهید که خودرو را بررسی کرده و رسیدگی نماید. باتری با اسید سولفوریک رقیق شده پر شده است که مایعی خورنده می باشد. بنابراین در طول شارژ باتری، شما باید جهت حفاظت از خود از ماسک و لباس کار استفاده کنید. ضمناً مراقب باشید که اسید باتری روی پوست، لباس و نیز روی خودرو نریزد. اگر اسید سولفوریک به طور اتفاقی با پوستتان برخورد کرد و یا وارد چشمتان شد، باید محل آلوده شده را به مدت ۱۵ دقیقه، با آب تمیز شستشو داده و سپس در اسرع وقت به پزشک مراجعه کنید. در صورت امکان، در مسیر بیمارستان نیز به شستشوی محل آلوده شده با آب تمیز ادامه دهید.

روشن کردن خودرو در شرایط اضطراری

روشن کردن خودرو به روش هل دادن آن
در مواردی که به طور عادی نمی توانید موتور خودرو را روشن کنید، گاهی اوقات می توانید از روش زیر برای روشن کردن آن بهره گیرید (که فقط برای مدل های دنده دستی «MT» قابل استفاده است):

۱) سوییچ استارت را در موقعیت «ON» قرار دهید و دسته دنده را در موقعیت دنده دو قرار دهید.

۲) پدال کلاچ* را فشار داده و سرعت خودرو را از طریق هل دادن به آرامی افزایش دهید. زمانی که موتور روشن نیست، فشار وارده به پدال را باید افزایش دهید.

۳) هنگامی که سرعت خودرو به مقدار مناسب رسید، پدال گاز را به اندازه ی تقریباً نصف ارتفاع آن فشار داده و کلاچ* را به آرامی رها کنید تا موتور خودرو روشن شود.

هشدار

هیچگاه برای روشن نمودن خودرو از روش بکسل کردن استفاده نکنید زیرا حرکت ناگهانی رو به جلوی خودرو در هنگام روشن شدن موتور آن، ممکن است سبب برخورد دو خودرو به یکدیگر شود.

* مطابق با مدل خودرو

۲) اقدامات لازم برای شارژ کردن باتری

الف) تمام تجهیزات الکتریکی مانند سیستم تهویه مطبوع را خاموش کنید، دسته دنده را در وضعیت پارک قرار دهید و ترمز دستی را بکشید.

ب) کابل رابط را بطور صحیح متصل کنید یعنی قطب مثبت باتری کمکی با کابل رابط به قطب مثبت (+) باتری خودروی شما متصل شود و قطب منفی باتری کمکی با کابل دیگر به قطب منفی (-) باتری خودروی شما متصل شود.

پ) اگر باتری کمکی متعلق به خودروی دیگری است، موتور آن خودرو را روشن کنید و پدال گاز را فشار دهید تا برای چند دقیقه در دور بالا کار کند و در حین شارژ کردن باید دور موتور روی 2000rpm نگه داشته شود.

ت) موتور خودروی خود را روشن کنید، اگر موتور هنوز آهسته کار می کند، کابل های رابط و اتصالات آن ها را بررسی کنید. اطمینان حاصل نمایید که کابل ها بطور صحیح متصل شده اند.

ث) بعد از آنکه خودروی خود را روشن کردید، ابتدا کابل رابط را از قطب منفی باتری خودروی خود و سپس از باتری کمکی جدا کنید. سپس کابل مربوط به قطب مثبت را ابتدا از باتری

خودروی خود و سپس از باتری کمکی جدا کنید.

ه) پارچه ای که روی باتری قرار دارد را با احتیاط بردارید چرا که ممکن است آغشته به اسید سولفوریک باشد.

بکسل کردن خودرو

اگر خودروی شما دچار مشکل شده است و امکان رانندگی با آن وجود ندارد، با یک خودروی یدک کش مناسب خودرو را به یکی از نمایندگی های مجاز شرکت سایپا یدک بکسل کنید.

۱) روش بکسل کردن با یدک کش بزرگ (کامیونت): قرار دادن خودرو در محفظه عقب یک کامیونت بهترین راه بکسل کردن خودرو است.

۲) بکسل کردن خودرو از جلو یا عقب: عقب یدک کش مجهز به دو بازوی قابل چرخش است که تا موقعیت مناسب زیر چرخ های عقب یا جلو باز شده و قرار می گیرند. در ضمن باید از تجهیزات مناسب جهت جلوگیری از آسیب رسیدن به بدنه و سپرهای جلو و عقب استفاده نمایید.

۳) بکسل کردن موازی: اگر امکان بکسل کردن با کامیونت، از جلو یا از عقب وجود ندارد، می توانید با استفاده از قلاب بکسل خودرو را با سرعت پایین و برای مسافتی کوتاه به صورت موازی بکسل نمایید. مراحل بکسل کردن خودرو به این روش در زیر آمده است:

بکسل کردن

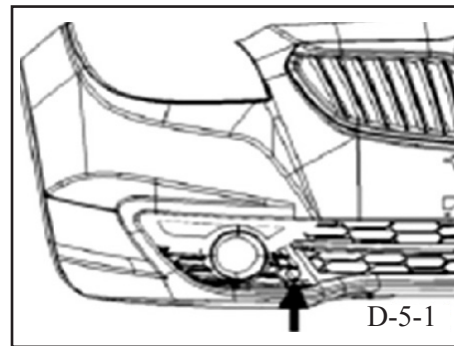
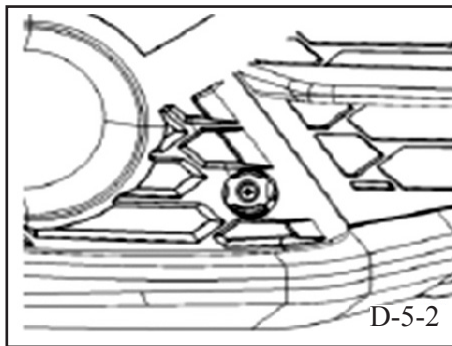
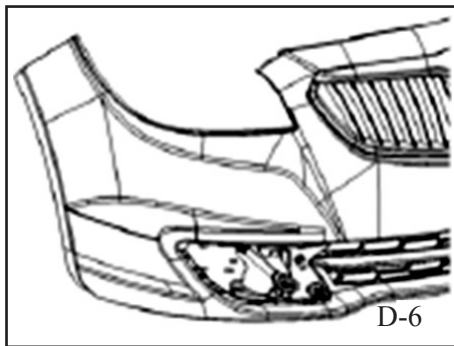

۱) همانطور که در شکل D-5-1 و D-5-2 قابل مشاهده است، پیچ گوشتی را داخل دهانه واقع در قسمت پایین قلاب بکسل فرو کنید و با اهرم کردن پیچ گوشتی، درپوش قلاب بکسل را در مسیری که اتصال راهنما هدایت می کند (اجازه می دهد) باز نمایید.

۲) حلقه بکسل را از کیف ابزار خارج کنید و مطابق شکل D-6 سیم بکسل را به یک سر آن گره بزنید و سر دیگر را در جهت عقربه های ساعت در اتصال راهنمای قلاب بکسل بپیچانید. ۳) پس از آنکه از محکم بودن اتصالات بکسل اطمینان حاصل کردید، خودروی یدک کش را با سرعت ثابت و آهسته به یکی از نمایندگی های مجاز شرکت سایپا یدک انتقال دهید.

۴) سویچ استارت خودرویی که بکسل می شود باید در وضعیت «ON» باشد تا فرمان خودرو آزادانه عمل نماید و همه سیستم های برقی خودرو بطور عادی عمل کنند.

۵) رانندگی در شرایط بکسل کردن مشکل است، بنابراین توصیه می شود آهسته برانید و غریبک فرمان را بیش از اندازه نچرخانید. همچنین بهتر است یک نفر به منظور فرمان دادن، شما را راهنمایی کند.

۶) دنده خودروی بکسل شده باید قبل از شروع حرکت در موقعیت دنده دو یا سه قرار گیرد. البته بعد از شروع حرکت باید پا را روی پدال کلاچ* بگذارید و دنده را در موقعیت خلاص قرار دهید تا از برخورد به خودروی یدک کش جلوگیری شود.

* مطابق با مدل خودرو

نکاتی درباره بکسل کردن خودروها

در طول بکسل کردن خودرو باید به موارد زیر توجه نمایید:

۱) پس از آنکه خودرو به یدک کش متصل شد، بررسی کنید عقب خودرو کج نشده باشد. در صورت کج بودن باید خودرو را از یدک کش جدا نموده و بکسل کردن را مجدداً انجام دهید.

۲) هنگام بکسل کردن باید مقررات ترافیکی مربوطه رعایت شود و چراغ های هشدار دهنده خودروهای یدک کش وبکسل شونده روشن باشند.

۳) راننده خودرویی که بکسل می شود باید دقت داشته باشد که طناب بکسل در طول بکسل کردن همواره تحت کشش باشد.

توجه

به منظور جلوگیری از آسیب رسیدن بیشتر به خودرو نباید مسافت بکسل کردن به روش موازی از ۵۰ کیلومتر بیشتر باشد و گرنه باید از یدک کش کامیونت برای بکسل کردن خودرو به یکی از نمایندگی های مجاز شرکت سایپا یدک استفاده نمود.

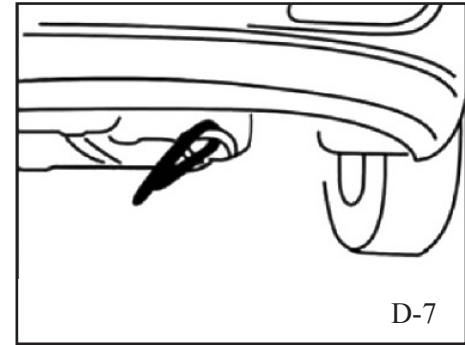

۴) تمام اتصالات را باز کنید و همه ابزارها را در جای قبلی خود قرار دهید.

۵) اگر یدک کش یک خودروی BRILLIANCE-H330 است، سیم بکسل را در حلقه بکسل عقب محکم کنید (همانطور که در شکل D-7 نشان داده شده است) و خودروی معیوب را به یکی از نمایندگی های مجاز شرکت سایپا یدک به روش بیان شده در بالا منتقل نمایید.

تعویض چرخ ها

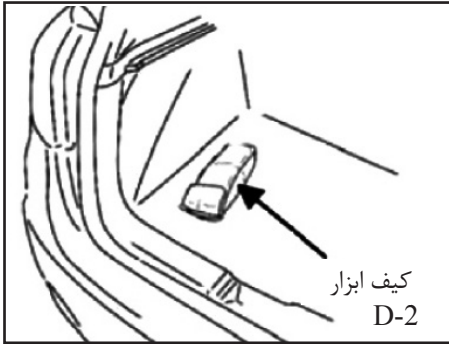

۵) کیف ابزار واقع در سمت چپ صندوق عقب را (همانطور که در شکل D-2 نشان داده شده است)، بردارید. ابزار داخل کیف عبارتند از جک و آچار جک، آچار چرخ، قلاب بکسل، مثلث ایمنی.

۶) اگر خودرو شما مجهز به قالباق است، باید ابتدا قالباق ها را جدا کنید. سپس پیچ های چرخ را توسط آچار چرخ به اندازه نیم دایره در جهت عقربه های ساعت چرخانده و شل کنید.

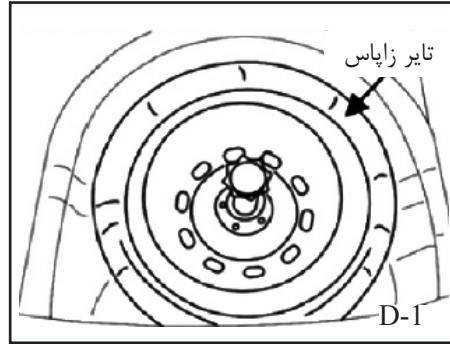

۲) ترمز دستی را بکشید و دنده را در موقعیت خلاص قرار دهید.

۳) چرخ زاپاس در حفره تعبیه شده زیر کفپوش صندوق عقب قرار دارد. (همانطور که در شکل D-1 نشان داده شده است). چرخ زاپاس توسط پیچ به بدنه متصل شده است. کفپوش را بردارید و دستگیره نگهدارنده پیچ را در جهت خلاف عقربه های ساعت بچرخانید و چرخ زاپاس را از محل خود خارج کنید.

۴) برای ثابت نگه داشتن خودرو زیر یکی از چرخ های جلو و یکی از چرخ های عقب که به حالت قطری روبروی چرخ پنچر قرار دارند، گوه چرخ یا مانعی را برای ثابت نگه داشتن خودرو بطور قطری جا بزنید.

تعویض چرخ ها

اگر فشار باد هر یک از لاستیک ها کافی نباشد یا چرخ آسب دیده باشد، باید چرخ معیوب را با چرخ زاپاس تعویض نمایید. باید توجه داشت که فشار باد لاستیک چرخ زاپاس بین ۱۹۵ تا ۲۰۵ کیلوپاسکال باشد. مراحل تعویض چرخ به شرح زیر می باشد:

۱) خودرو را در مکانی مسطح در کنار جاده متوقف کنید و به کمک جک موقعیت آن را ثابت نمایید. موتور را خاموش کنید و چراغ های هشدار دهنده را روشن نمایید. برای ایمنی بیشتر مثلث ایمنی واقع در صندوق عقب را خارج نموده و در مکانی مناسب در پشت خودرو قرار دهید.

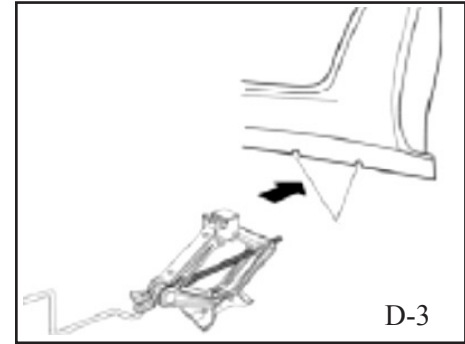

محل جک را نزدیک چرخ می خواهید تعویض کنید، پیدا کنید (این نقاط در زیر بدنه خودرو با علامت مشخص شده و قابل مشاهده اند) سپس جک و آچار آن را از کیف خارج کنید و در زیر محل جک قرار دهید (همانطور که در شکل D-3 نشان داده شده است) سپس آچار جک را در جهت عقربه های ساعت بچرخانید تا قسمت گودی (شیاردار) بالای جک با محل لبه دار زیر بدنه (محل جک) تماس پیدا کند (به خاطر داشته باشید که باید مطمئن شوید که قسمت شیاردار بالای جک درون محل جک زیر بدنه قرار گرفته است). آچار جک را در جهت عقربه های ساعت بچرخانید تا وقتی لاستیک چرخ از سطح زمین جدا شود و سپس پیچ های چرخ را باز کنید.

توجه

اگر چهار چرخ خودرو از جنس آلایز آلومینیوم و چرخ زاپاس از جنس فولاد باشد، پس از تعویض یکی از چرخ ها با چرخ زاپاس نباید برای مدت طولانی از این چرخ استفاده نمود و سرعت خودرو نیز نباید از ۸۰ کیلومتر بر ساعت تجاوز کند. باید به نزدیکترین نمایندگی مجاز شرکت سایپا یدک مراجعه نمایید تا نسبت به تعویض چرخ با مدل مشابه با سایر چرخ ها اقدام نمایند.

توجه

۸ کیلومتر پس از تعویض چرخ، محکم بودن پیچ های چرخ را چک کنید. جک قرار داده شده در خودرو فقط برای بالا بردن خودرو در حین تعویض چرخ می باشد. خطر افتادن خودرو از روی جک وجود دارد بنابراین از تعمیر آن زیر این جک خودداری نمایید. در هنگام تعویض چرخ نقطه اتصال جک به خودرو را در محل های مشخص شده زیر خودرو قرار دهید در غیر اینصورت ممکن است سبب آسیب به خودرو و خطر شود.

۷) چرخ پنجر را با چرخ زاپاس تعویض کنید و پیچ ها را در محل هایشان جا زده و با دست کمی بچرخانید. سپس پیچ ها را به ترتیب ضربدری محکم کنید (تا زمانیکه دیگر لق نباشند).
 ۸) آچار جک را در جهت عکس عقربه های ساعت بچرخانید تا خودرو به موقعیت اولیه خود برگردد، سپس جک را از زیر بدنه خارج کنید.
 ۹) پیچ ها را به ترتیب ضربدری بطور کامل محکم کنید. بدین منظور پیچ ها را به نوبت و هر کدام یک دور بچرخانید تا زمانیکه کاملاً محکم شوند و به گشتاور بستن 120N.m برسند.
 ۱۰) اگر چرخ خودرو قالباق دارد آن را جا بزنید. سپس درپوش ولو لاستیک را بطور مناسب در جای خود قرار دهید تا از ورود گرد و خاک و رطوبت به داخل ولو و نشستی باد لاستیک جلوگیری شود. اگر چرخ ها قالباق ندارند، در اسرع وقت قالباق خریداری نموده و روی چرخ ها نصب کنید.
 پس از تعویض، چرخ تعویض شده باید بطور مناسب در محل چرخ زاپاس در کف صندوق عقب قرار گیرد و با پیچ محکم شود تا بر اثر هرگونه تکان یا ترمز ناگهانی به سرنشینان و بدنه خودرو آسیب وارد نشود. ضمناً همه ابزارهای استفاده شده باید در مکان اولیه خود قرار گیرند.



تعمیر و نگهداری

۹۶.....	محفظه موتور.....
۹۷.....	تسمه ی دینام، کولر و روغن موتور.....
۹۸.....	روغن موتور و فیلتر روغن.....
۹۹.....	مایع خنک کننده موتور.....
۱۰۰.....	فیلتر هوای موتور.....
۱۰۱.....	مایع شیشه شوی، شمع، ترمز.....
۱۰۲.....	روغن ترمز.....
۱۰۳.....	روغن گیربکس.....
۱۰۳.....	لاستیک ها.....
۱۰۵.....	لوازم الکتریکی.....
۱۰۶.....	باتری و چراغ های خارجی.....
۱۰۷.....	تعویض تیغه برف پاک کن.....
۱۰۹.....	فیوز ها.....
۱۲۰.....	لامپ ها.....
۱۲۱.....	سرویس و نگهداری.....

محفظه موتور

۱. مخزن روغن ترمز
۲. باتری
۳. دریچه پر کن روغن موتور
۴. دریچه پر کن گاز میبرد
۵. دریچه مخزن مایع شیشه شوی
۶. میله نشانگر سطح روغن موتور

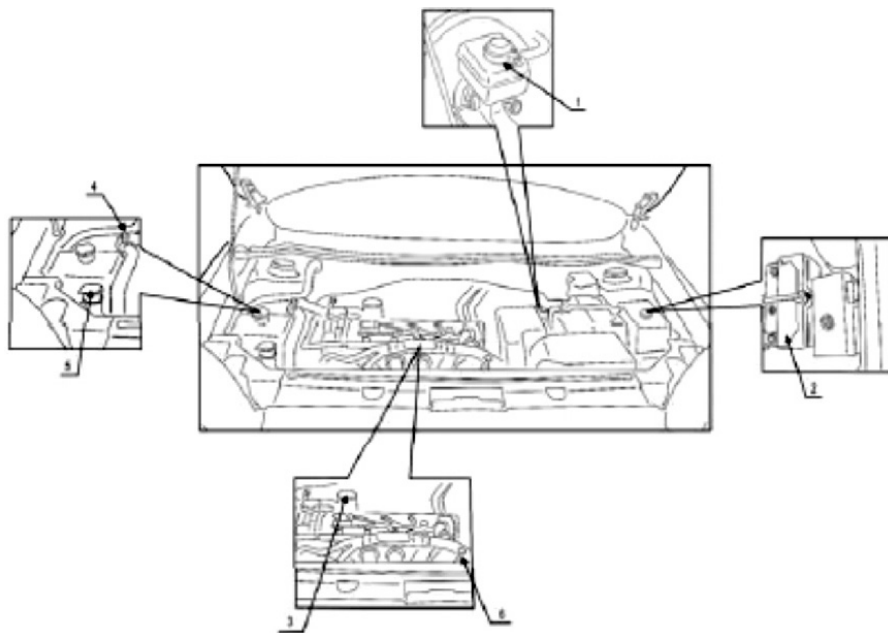

E-1-1 مدل های مجهز به موتور BM15L

تسمه ی دینام، کولر و روغن موتور

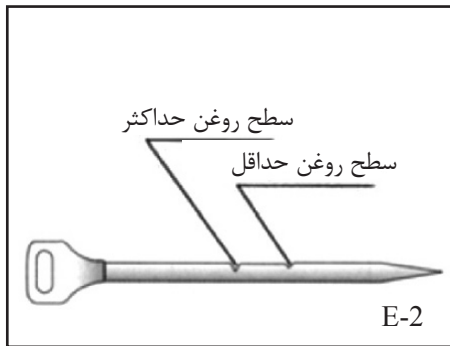
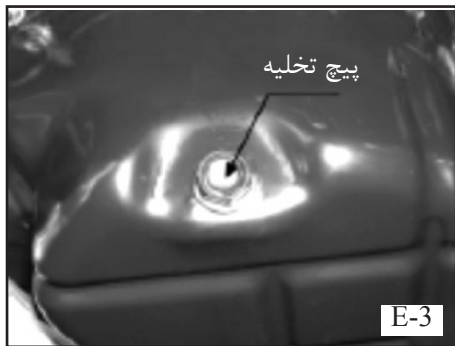

۱- تسمه ی دینام و کولر را بررسی کنید
ابتدا موتور را خاموش کنید و همه ی تسمه ها را بازبینی نمایید که هیچگونه ترک، لقی، سایش بیش از حد و یا آلودگی ناشی از روغن نداشته باشند. در صورتی که وضعیت تسمه ای نامناسب است، فوراً باید آن را تعویض کنید.

۲- روغن موتور را بازدید کنید

موتور را خاموش کرده و میله نشانگر سطح روغن موتور را مطابق شکل E-1 بیرون بکشید تا سطح روغن موتور را بازدید کنید. مراحل انجام کار:

۱) خودروی خود را در یک مکان مسطح پارک کنید و پس از خاموش شدن موتور، پیش از بازدید سطح روغن موتور چند دقیقه منتظر بمانید.

۲) میله نشانگر سطح روغن موتور را به بیرون کشیده و با یک پارچه ی نخی آن را تمیز کنید. سپس میله نشانگر را مجدداً تا انتها وارد مخزن روغن موتور نمایید. در غیر اینصورت نتایج بدست آمده دقیق نخواهد بود.

۳) میله نشانگر سطح روغن موتور را مطابق شکل E-2 بیرون بکشید و به محلی که روغن به آن رسیده است (سطح روغن) توجه کنید.

⚠ توجه

میله نشانگر سطح روغن موتور پس از چندین بار بیرون آوردن و دوباره قرار دادن در محل خود شل می شود که آب بندی آنرا تحت تاثیر قرار می دهد، بنابراین میله نشانگر باید تعویض گردد در غیر اینصورت گرد و غبار وارد آن می شود که می تواند به موتور آسیب وارد کند.

اگر سطح روغن بین علامت های حداقل و حداکثر نشان داده شده روی شکل باشد، بیانگر مناسب بودن میزان روغن موتور است. اگر مقدار آن زیاد است، باید مقداری از روغن را از طریق پیچ تخلیه ی که در قسمت پایینی کارتل قرار دارد و در شکل E-3 نشان داده شده است تخلیه نمایید تا به میزان مناسبی از روغن دست یابید. اگر میزان روغن کم بود، مقداری روغن اضافه کنید.

روغن موتور و فیلتر روغن

۳- روغن موتور و فیلتر روغن را تعویض کنید.

۱) خودرو را در یک مکان مسطح پارک کرده و موتور را برای چند دقیقه روشن کنید. تا زمانی که نشانگر درجه حرارت موتور به عدد ۹۰-۸۰ (درجه سانتیگراد نرسیده، موتور را خاموش نکنید) زیرا روغن در دماهای بالا سریعتر و بهتر حرکت می‌کند) و سپس موتور را خاموش کرده و درب مخزن روغن را مطابق شکل E-4 بردارید.

۲) پیچ تخلیه ی روی کارتل را مطابق شکل E-3 باز کنید تا روغن به طور کامل تخلیه شود. برای تخلیه ی روغن موتور، باید از ظرفی که جهت تخلیه روغن تدارک دیده شده استفاده شود. این ظرف باید به اندازه ی کافی بزرگ باشد تا تمام روغنی که از موتور خارج می شود را در خود جای دهد. پیچ تخلیه را می توان با یک آچار باز کرد. توجه داشته باشید که دمای روغن موتور در این لحظه ممکن است بالا باشد، بنابراین مراقب باشید تا از آسیب های ناشی از سوختگی جلوگیری شود.

روغن موتور حاوی موادی است که ممکن است باعث التهاب، سرطان پوست و بیماری های دیگر پوستی شود بنابراین از تماس روغن موتور با پوست خود جلوگیری کنید. اگر روغن موتور

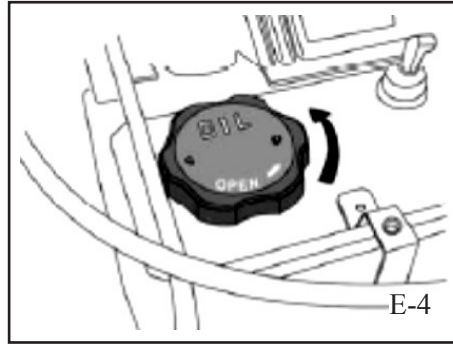

با پوستتان تماس پیدا کرد، پوست خود را با آب و صابون فراوان بشوید. از گازوئیل، رقیق کننده ها و حلال ها نیز جهت شستشو استفاده نکنید. هنگام تعویض فیلتر و روغن موتور باید نکات ایمنی را رعایت نمود. فیلتر و روغن موتور استفاده شده را روی توده های زباله، زمین یا داخل مجرای فاضلاب نریزید. اگر کارتل دارای مقدار زیادی آلودگی است، باید با روغن رقیق تر شسته شود، ولی شستشو با گازوئیل و نفت سفید ممنوع است.

نکات زیست محیطی

روغن موتور

- محیط زیست را با تعویض بیش از حد روغن آلوده نکنیم.

- رنگ روغن به تنهایی ملاک مناسبی برای تشخیص کیفیت روغن موتور و تعویض آن نیست.

- پایه‌ی اکثر روغن‌های موتور، نفت خام می‌باشد. لذا با مصرف بهینه آن در حفاظت از منابع بکوشیم.

- در هنگام تعویض روغن خودرو مراقب نشتی‌ها بوده و از تخلیه روغن مصرف شده (روغن سوخته) بر روی خاک و آب جداً خودداری کنیم.

مایع خنک کننده موتور

توجه کنید:

۱- پاک کردن بخار آب در محل بررسی ضروری است.

۲- برای جلوگیری از فوران مایع خنک کننده زمانی که دستگاه تستر را بیرون می آورید مراقبت بیشتری باید انجام شود.

۳- برای جلوگیری از آسیب به گلوبی پرکننده رادیاتور در هنگام نصب، جدا کردن تستر و در طول آزمون مراقبت بیشتری باید انجام شود.

۴-۱-۲ در صورت هر گونه نشتی، تعمیر یا تعویض قطعات مربوطه ضروری است.

۴-۲ فشار باز شدن سوپاپ درپوش رادیاتور را بررسی کنید. (همانطور که در شکل E-7 نشان داده شده است).

۴-۲-۱ درپوش رادیاتور را جدا کنید.

۴-۲-۲ با استفاده از رابط درپوش رادیاتور، تستر را به درپوش رادیاتور وصل کنید.

۴-۲-۳ فشار تا حدی که حرکت عقربه گیج فشار سنج متوقف شود افزایش دهید. مقدار آستانه: 65Kpa

مقدار استاندارد: 102.3 ± 74.3 کیلو پاسکال
۴-۲-۴ اگر مقدار خوانده شده آن کمتر از مقدار حد آن نیست، درپوش رادیاتور را تعویض کنید.

۴-۳ تعویض مایع خنک کننده (همانطور که در شکل نشان داده شده است E-8).

۴) پس از پر کردن مخزن با مقدار مشخصی از روغن موتور در مخزن روغن را محکم ببندید. سپس میزان روغن موتور را توسط میله نشانگر سطح روغن موتور بررسی نمایید. موتور را روشن کرده و با احتیاط بررسی کنید که نشتی روغن در اطراف فیلتر روغن یا پیچ تخلیه وجود نداشته باشد.

موتور را خاموش کرده و چند دقیقه صبر کنید. سپس میزان روغن موتور را بازدید نمایید. اگر کافی نیست، مجدداً روغن اضافه کنید. پس از هر بار پر کردن مخزن روغن، بایستی موتور برای مدت زمان کوتاهی در حالت دور آرام کار کند تا روغن موتور کافی به سیستم روغنکاری و نیز همه ی قسمت هایی که نیاز به روغن دارند برسد.

۴- بررسی اضافه کردن یا تعویض مایع خنک کننده موتور

۴-۱ نشتی را در مایع خنک کننده بررسی کنید.
۴-۱-۱ (همانطور که در شکل E-6 نشان داده شده است) بررسی کنید سطح مایع خنک کننده تا گلوبی آن پر شده است و یک تستر درپوش رادیاتور نصب کنید و فشار ۱۵۰ کیلو پاسکال بکار ببرید و اتصالات رادیاتور را برای نشتی بررسی کنید به دستورالعمل به شرح ذیل



۳) همانطور که در شکل E-5 نشان داده شده است، پیچ ایمنی فیلتر روغن موتور را با آچار باز کنید تا فیلتر قدیمی روغن موتور خارج شود. سپس اورینگ جدید فیلتر را به مقداری روغن موتور آغشته نمایید. هنگام بررسی واشر، سطح اتصال با موتور را با پارچه ای تمیز، پاک کنید. فیلتر جدید را تا حدی محکم کنید که واشر آب بندی با بدنه ی اصلی تماس پیدا کند. سپس فیلتر را به اندازه ی $3/4$ دایره به وسیله ی آچار فیلتر روغن، با گشتاور 19N.m بچرخانید تا محکم شود. پس از آن فیلتر را محکم نموده و واشر و پیچ تخلیه را مجدداً نصب نمایید. پیچ تخلیه را توسط یک آچار محکم کنید. نیروی زیادی اعمال نکنید تا از آسیب دیدن رزوه های پیچ جلوگیری شود.

مایع خنک کننده و فیلتر هوای موتور

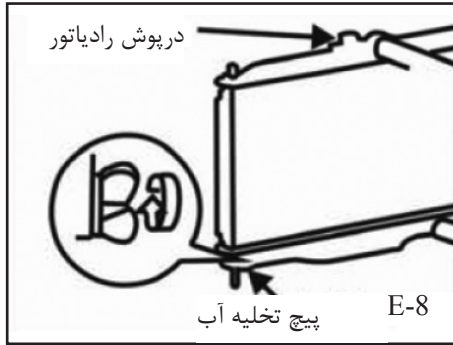
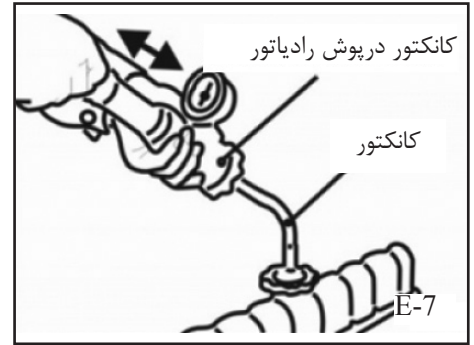

است، لطفاً مراحل ۶ و ۷ را تکرار کنید تا سطح مایع به حداکثر مقیاس برسد.

۵- بررسی و تعویض کردن فیلتر هوا موتور

۱- هنگامی چک کردن اجزاء فیلتر، در ابتدا کلیپس ها ی نصب شده در هر دو طرف را باز کنید، و سپس درپوش فیلتر را بردارید تا بتوانید اجزای فیلتر را جدا کنید.

۲- دمیدن گرد و غبار از داخل به خارج توسط هوای خشک

الف) دمیدن در اجزاء فیلتر، و بطور همزمان آنرا حرکت دهید تا زمانی که گرد و غبار در خارج از اجزاء فیلتر خارج شده و فیلتر پاک گردد.

ب) اگر هیچ هوای فشرده در دسترس نیست، با استفاده از یک دسته چوبی به انتهای پایین درپوش در اجزاء فیلتر به آرامی ضربه بزنید و اجزاء فیلتر را تکان دهید تا گرد و غبار را از سطح آن بیرون رود. با استفاده از نور آفتاب و یا نور، بررسی کنید که اجزاء فیلتر تمیز شده باشد اگر اجزاء فیلتر آسیب دیده است آن را تعویض کنید.

۳- لازم است تمام گرد و غبار در سطح تماس قبل از نصب تمیز شود. وقتی فیلتر هوا را برداشته اید، موتور را روشن نکنید. در غیر این صورت موتور قبل از موعد مقرر فرسوده خواهد

رادیاتور با مایع خنک کننده موتور تا حدی که از درپوش تخلیه آب سر ریز شود پر کنید و سپس درپوش تخلیه آب را ببندید.

۳-۴ رادیاتور را از مایع خنک کننده موتور به آرامی تا حدی که کامل پر شود پر کنید و سپس مخزن آب با مایع خنک کننده موتور تا حدی که سطح مایع به حد پر برسد پر کنید توصیه می شود از مایع ضد یخ گلیکول با کیفیت بالا استفاده کنید و درپوش رادیاتور را به محکمی ببندید.

۳-۴ موتور را روشن کنید تا گرم شود و ترموستات روشن شود دور موتور را سه مرتبه به 3000rpm برسانید.

۳-۴ درپوش رادیاتور را برای بررسی سطح مایع خنک کننده جدا کنید. اگر سطح مایع کم

۳-۴ درپوش تخلیه آب و درپوش تخلیه آب سیلندر را جدا کنید سپس پیچ هواگیر کاربوراتور را باز کرده و درپوش رادیاتور و مخزن آب را جدا کرده و مایع خنک کننده موتور را تخلیه کنید.

۳-۴ درپوش رادیاتور را برای شستن لوله های مایع خنک کننده موتور یا آب تمیز پر کنید.

۳-۴ با استفاده از درزگیر مخصوص روی رزوه درپوش تخلیه آب سیلندر ببوشانید و آن را با گشتاور تعیین شده ببندید توصیه می شود از شماره ۴۱۷۱ یا نوع معادل آن به طول ۳ متر استفاده شود.

۳-۴ درپوش تخلیه آب رادیاتور را به طور مطمئن ببندید و مخزن آب را نصب کنید و

مایع شیشه شوی، شمع، ترمز

های مجاز شرکت سایپا یدک مراجعه نمایید.

۲. ترمز دستی را بررسی کنید

هنگامی که به آرامی اهرم ترمز دستی را بالا می آورید، صدایی «کلیک» مانند را خواهید شنید. اگر عدد صدای کلیک بین ۴ تا ۶ باشد، نشان دهنده ی این است که تنظیمات درست است. اگر عدد صدای کلیک در محدوده ی مذکور نیست، به یکی از نمایندگی های مجاز شرکت سایپا یدک مراجعه کرده و تنظیمات لازم را انجام دهید.

نمایید. مخزن مایع شیشه شوی را با ضد یخ موتور و یا محلول سرکه پر نکنید، چراکه ضد یخ ممکن است به رنگ خودرو آسیب برساند و محلول سرکه نیز ممکن است به پمپ شیشه شوی صدمه بزند.

۷- سرویس و نگهداری شمع ها

شمع ها براساس برنامه ی سرویس و نگهداری که در این دفترچه آمده است، تعویض نمایید. توصیه می شود جهت انجام این کار به نمایندگی های مجاز شرکت سایپا یدک مراجعه نمایید تا علاوه بر این که سرویس با کیفیت بالا و تخصصی بر روی خودروی شما صورت گیرد، خودرو به طور کامل مورد بررسی قرار گیرد.

۸- بررسی پدال ترمز و ترمز دستی

۱. خلاصی پدال ترمز را چک کنید.

موتور را خاموش کنید، ابتدا جهت کاهش فشار خلاء بوستر، چندین بار پدال ترمز را با فشار دهید. سپس پدال را به میزان کم و به آرامی با دست فشار دهید، تا زمانی که هیچگونه مقاومتی احساس نشود. سپس فاصله را اندازه بگیرید. اگر خلاصی پدال بین ۸-۴ میلیمتر نبود، باید برای تنظیم آن به یکی از نمایندگی

شد. علاوه بر این، پس زدن موتور موجب آتش سوزی زیر درب موتور خواهد شد.

۶- بازدید و بررسی مایع شیشه شوی

در شرایط استفاده ی عادی، توصیه می شود که مقدار مایع شیشه شوی موجود در مخزن آن را حداقل یک بار در ماه چک کنید. در شرایط جوی نامناسب و استفاده ی متناوب از برف پاک کن، پس از هر بار رانندگی باید سطح مایع شیشه شوی را بررسی کنید.

مخزن مایع شیشه شوی در شکل E-1 نشان داده شده است. به منظور ارزیابی کافی بودن مقدار مایع شیشه شوی، سطح آن را در داخل مخزن به صورت چشمی مورد بررسی قرار دهید. اگر سطح مایع شیشه شوی تا حد فاصل بین مخزن و درب آن باشد، مقدار آن کافیست. اگر پایین تر از این موقعیت است، به آن مایع شیشه شوی بیافزایید تا به حد مناسب برسد.

استفاده از مایع شیشه شوی با کیفیت بالا در مخزن آن علاوه بر اینکه اثر پاک کنندگی را بهبود می بخشد، از یخ زدن مایع در زمستان جلوگیری می کند. همچنین باید مد نظر داشته باشید که از مایع شیشه شوی توصیه شده توسط نمایندگی های مجاز شرکت سایپا یدک استفاده

نکات زیست محیطی

لنت ترمز اصفحه کلاچ

علیرغم رعایت قانون ممنوعیت استفاده از مواد دارای آزبست و استفاده از لنت های ترمز/صفحه کلاچ با الیاف جایگزین آزبست در تمامی محصولات گروه خودرو سازی سایپا، متأسفانه در بازار غیردولتی لنتهای ترمز / صفحه کلاچ وارداتی غیرمجاز به وفور یافت می‌شوند. لذا توصیه می‌شود در هنگام تعویض لنتهای ترمز /صفحه کلاچ ترجیحاً به یکی از نمایندگی‌های مجاز مراجعه نموده و یا در هنگام خرید این قطعات به عبارت (Free Asbestos) توجه نمایید.

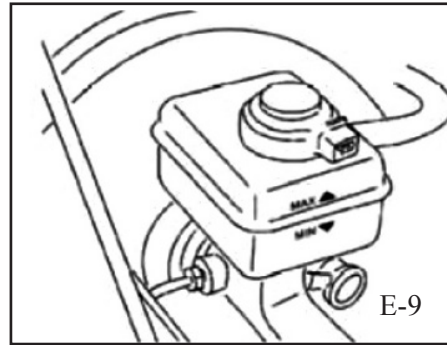
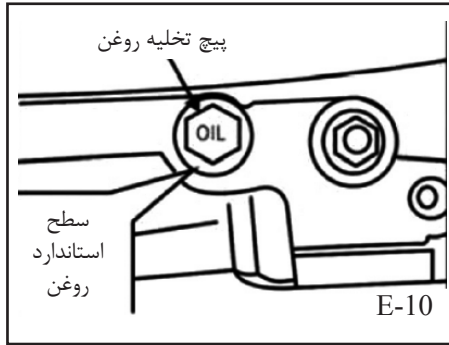

۹- بررسی روغن ترمز

میزان روغن در مخزن روغن ترمز را به صورت چشمی بررسی نمایید. (مطابق شکل E-9) میزان روغن باید در حدود فاصله ی ۱۰ میلیمتری نسبت به علامت "MAX" باشد. اگر میزان آن کم است، باید روغن ترمز DOT4 درون مخزن روغن ترمز بریزید. هنگام افزودن روغن ترمز باید مراقب باشید، زیرا سمی بوده و برای انسان و برای سطوح رنگی خودرو مضر است. اگر روغن ترمز بیش از یک سال در معرض هوای آزاد قرار گیرد، دیگر نمی توان آن را مورد استفاده قرار داد. چون روغن ترمز می تواند رطوبت هوا را جذب کند و اگر رطوبت زیادی جذب شود، بازده آن کاهش خواهد یافت.

روغن ترمز را باید بر اساس برنامه ی سرویس و نگهداری خودرو تعویض نمود.

نکات زیست محیطی

گریس، روان کارها

گریس و روان کارها عمدتاً دارای عناصری مثل سدیم، کلسیم، آلومینیوم، باریوم و مس هستند و به جهت بالا بردن خاصیت گریس در کاهش ساییدگی، ترکیب دی‌سولفیدمولیبدن نیز به آن اضافه شده است لذا مواظب نشستی آن از خودروها و ریزش آن به آب و خاک باشیم.

روغن گیربکس و لاستیک ها

عملکرد آنها و شرایط رانندگی دارد و عمر مفید لاستیک ها را افزایش می دهد. میزان باد بیش از اندازه و یا ناکافی نه تنها باعث تهیدید ایمنی می شود، بلکه باعث سایش ناهموار لاستیک ها می شود که منجر به خارج شدن خودرو از وضعیت متعادل و افزایش آسیب به لاستیک ها در اثر افزایش دما می شود. همچنین فشار باد نامناسب لاستیک ها مصرف سوخت را نیز افزایش می دهد.

توصیه می شود که هر روز به صورت چشمی لاستیک های خودرو را چک کنید و فشار باد آن ها را حداقل یک بار در ماه توسط فشار سنج بررسی نمایید. فشار باد لاستیک ها را زمانی که خودرو سرد شده است (سه ساعت پس از توقف خودرو) چک کنید. اگر مجبور هستید که فشار باد لاستیک ها را پس از حرکت بررسی کنید، می توانید پس از طی مسافت ۱۶ کیلومتر این کار را انجام دهید، چون لاستیک ها در این زمان هنوز حالت سرد دارند. اگر احساس کردید که لاستیکی کم باد شده است، فوراً باید فشار باد آن را چک کنید. همچنین توجه داشته باشید که باید همزمان با بررسی فشار لاستیک های خودرو، لاستیک چرخ زاپاس را نیز بررسی نمایید.

۱۱- بررسی روغن گیربکس اتوماتیک

در خودروهای مجهز به گیربکس اتوماتیک، سطح روغن در شرایط کارکرد عادی موتور بایستی بر روی عبارت "HOT" قرار گیرد، اگر میزان روغن کمتر از سطح مورد نظر است باید مقدار مشخصی از روغن از طریق سوراخ تغذیه به آن اضافه شود و اگر مقدار آن بیشتر از سطح مورد نظر است باید روغن از طریق سوراخ تخلیه، خارج شود.

۱۲- سرویس و نگهداری لاستیک ها

استفاده از لاستیک های بیش از حد فرسوده و یا به طور نامناسب باد شده ممکن است موجب تصادفات سنگین شود و امنیت سرنشینان خودرو را به خطر می اندازد.

برخورد شدید با کناره های جاده، پریدن از روی دست اندازه ها، عبور از موانع غیر منتظره و رانندگی در جاده های با شرایط نامناسب، دلایل مهمی برای آسیب دیدن لاستیک ها هستند که در طول رانندگی باید از آنها جلوگیری کرد.

۱. تنظیم فشار باد لاستیک ها
تنظیم فشار باد لاستیک ها تأثیر بسزایی در

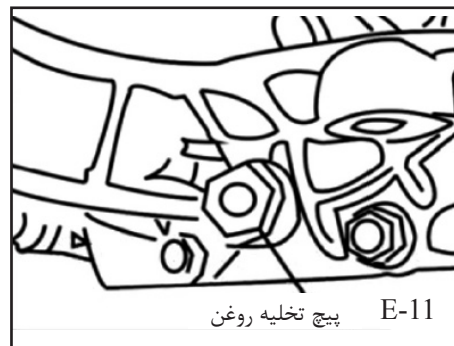

۱۰- بررسی روغن گیربکس دستی

اگر خودرو شما با گیربکس دستی مجهز شده است، لازم است که ابتدا موتور را خاموش کنید و پس از آن مقدار روغن دنده را اندازه گیری کنید. به منظور به دست آوردن مشاهدات درست، لازم است وسیله نقلیه در سطح زمین متوقف شود. پیچ درپوش پر کردن روغن با علامت " OIL " در جلوی گیربکس (همانطور که در شکل E-10 نشان داده شده است) را باز کنید. بهتر است مقدار روغن به کمتر از ۵ میلیمتر زیر سوراخ نرسد. اگر روغن گیربکس ناکافی است، لازم است به آن اضافه کنید. لطفاً با توجه به فاصله برنامه نگهداری روغن دنده را عوض کنید. درپوش تخلیه روغن دنده های گیربکس در سمت چپ گیربکس قرار گرفته است. (همانطور که در شکل E-11 نشان داده شده است).

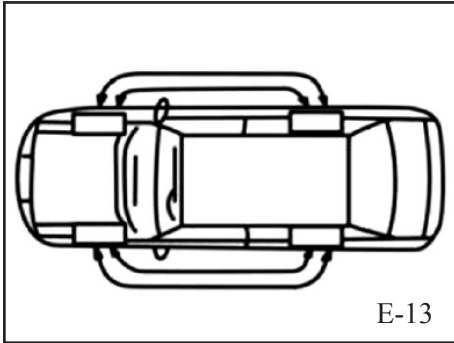

E-13

۳. به منظور کاهش فرسایش غیر یکنواخت لاستیک ها در طولانی مدت، باید چرخ ها را هر ۱۰۰۰۰ کیلومتر با هم جابجا کنید. برای اطمینان از اینکه لاستیک های جلو و عقب عمر کارکرد یکسان داشته باشند (همانطور که در شکل E-13 نشان داده شده است)، جای چرخ های جلو و عقب را با هم عوض کنید. هر چهار لاستیک باید ساختار، اندازه و نوع مشابه داشته باشند و شکل آج لاستیک ها تا حد ممکن شبیه به هم باشند؛ وگرنه ممکن است سیستم ديفرانسیل خودرو به علت تفاوت سرعت چرخ ها دچار آسیب شود.

بعلاوه، از آنجاکه لاستیک و تویی چرخ از قسمت های مهم خودرو هستند، باید از لاستیک هایی

را تعویض نمود زیرا عملکرد آن با سایش آج ها تضعیف می شود. کاهش چسبندگی، به ویژه در جاده های لغزنده احتمال سر خوردن لاستیک ها را افزایش داده و منجر به بروز تصادف می شود. لاستیکی که آج های آن به نشانگر حد نهایی سایش رسیده است، باید در اسرع وقت تعویض شود. نشانگر حد نهایی سایش روی دیواره ی لاستیک و بین آج ها علامت گذاری شده است. (مطابق شکل E-12)

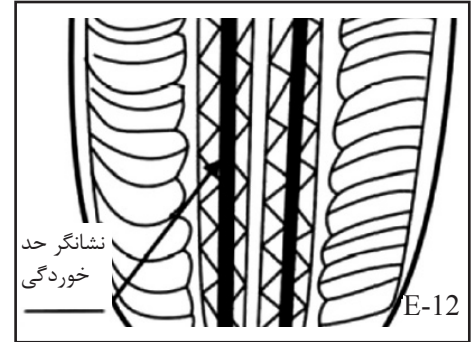

E-12

نکات زیست محیطی

لاستیک

- اگر فقط یک لاستیک خودرو به اندازه ۶ درجه psi (تقریباً معادل ۰/۴ بار) کم باد بوده و فشار باد بقیه چرخ های آن تنظیم شده باشد، در این صورت باز هم مصرف سوخت آن خودرو به اندازه ۳ درصد افزایش یافته و عمر مفید تایر کم باد کاهش خواهد یافت.

- با تنظیم فشار باد لاستیک ها، می توان مصرف سوخت را تا ۶ درصد کاهش دهیم.

۲. بررسی ظاهر لاستیک ها

سالم بودن لاستیک ها را به طور منظم بررسی نمایید. اجسامی مانند سنگ ریزه و تکه های فلزی که در لاستیک ها فرو رفته اند را خارج کنید زیرا ممکن است آسیب جدی به بدنه ی لاستیک وارد کنند. در صورت مشاهده ی هرگونه برآمدگی و ناهمواری روی سطح لاستیک و نیز بریدگی، کندگی، ترک یا سایش بیش از حد در قسمت دارای آج لاستیک، باید لاستیک را تعویض کنید. همه ی لاستیک های قدیمی خودرو را با کمک یک متخصص مورد بررسی قرار دهید تا از کارایی آنها اطمینان حاصل نمایید. چنانچه عمق آج لاستیک با نشانگر ساییدگی هم سطح شده باشد، بایستی لاستیک

لوازم الکتریکی

لایه‌های کربن اکتیو جذب آن می‌شود. اثر کنیستر بر کاهش آلودگی محیط زیست بازیافت و مصرف بخار بنزین اثر کنترلی محسوسی به واسطه جلوگیری از انتشار بخار سمی در محیط زیست خواهد داشت. زمان تعویض کنیستر مطابق استانداردهای معتبر صنایع خودرو سازی در صورت منفی بودن نتیجه تست عملکرد توسط مراکز معاینات فنی خودرو، ۳۰ هزار کیلومتر در شرایط عمومی، ۲۴ ماه بعد از زمان نصب می‌باشد.

نکات زیست محیطی

کولر خودرو

یکی از مهم‌ترین آلاینده‌های سیستم‌های خنک‌کننده، گازهای مخرب لایه‌ی ازن (مانند گاز فرئون) می‌باشد. خوشبختانه در خودروهای تولیدی شرکت سایپا، گاز R134a جایگزین گازهای مخرب لایه ازن گردیده است که فاقد اثرات مخرب بر لایه ازن می‌باشد.

ترموستات

عملکرد مناسب ترموستات موجب عملکرد موتور در دمای بهینه ۲ درصد صرفه‌جویی در مصرف سوخت را به همراه دارد.

کنیستر

بنزین موجود در باک خودرو به واسطه ماهیت طبیعی آن تبخیر شده و در صورت ارتباط با هوای آزاد در آن منتشر می‌شود. انتشار بخار بنزین در هوا باعث آلودگی محیط زیست در اطراف خودرو می‌گردد. جهت رفع این مشکل وجود مجموعه‌ای با قابلیت جذب و بازیافت بخار بنزین ضروری است. در خودروها این فرآیند توسط کنیستر یا بخارگیر بنزین صورت می‌پذیرد. بخار بنزین از طریق شیلنگ به ورودی کنیستر منتقل و در حین عبور از

که مورد تأیید شرکت سایپا یدک باشند برای خودرو استفاده کنید. زیرا خودرو طوری طراحی شده است که با این نوع لاستیک‌ها کارایی بالاتری دارد و رانندگی ایمن و راحت تضمین می‌شود. در این صورت خودرو بهترین عملکرد را از خود نشان خواهد داد.

سرویس و نگهداری لوازم الکتریکی

قبل از اتصال یا قطع کردن کابل منفی، باید ابتدا سویچ استارت را ببندید؛ وگرنه ممکن است تجهیزات الکتریکی داخلی خودرو دچار سوختگی شوند. اگر یکی از تجهیزات الکتریکی کار نکند فیوزها ممکن است بسوزد. ابتدا فیوزها را چک کنید و سپس کابل‌های رابط، باتری، مدارها و تجهیزات الکتریکی را چک کنید.

⚠️ اخطار

شستشوی قطعات داخل محفظه موتور اتومبیل به طور مستقیم با جریان آب فشار قوی ممنوع است و مسئولیت ایجاد هرگونه خرابی در قطعات خودرو مانند ECU ناشی از شستشوی مستقیم، برعهده مشتری است.

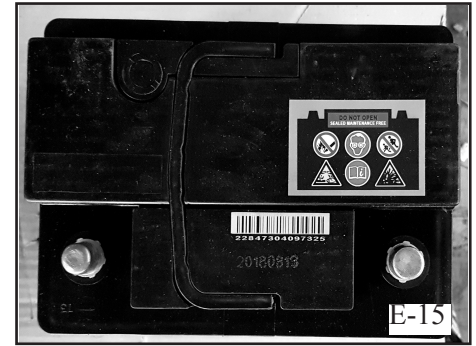

۱- سرویس و نگهداری باتری

برای تعمیر باتری، موتور را خاموش کرده و کلیه تجهیزات الکتریکی را قطع کنید. اتصال بدنه کابل منفی را در حین تعمیرات قطع کنید. از اتصال کوتاه جلوگیری کنید در غیر اینصورت سیستم‌های الکتریکی به شدت آسیب خواهد دید.

⚠ توجه

باتری گازهای قابل اشتعال تولید می کند. برای جلوگیری از آسیب رسیدن به خود عمل شارژ کردن باتری باید در فضای باز به دور از دود و آتش انجام پذیرد.

بدون نیاز به تعمیر با عباراتی مانند "بدون نیاز به آب" یا "بدون نیاز به تعمیرات" نوشته شده است در این مواقع باتری نیازی به افزودن آب ندارد ولی نیاز به شارژ کردن دارد.

۲. چراغ های خارجی

حداقل یک بار در ماه وضعیت چراغ های خارجی خودرویی خود را بررسی کنید. اگر لامپی سوخته باشد، قدرت دید شما هنگام رانندگی کاهش می یابد و سایر رانندگان ممکن است تصمیمات شما را در حین رانندگی متوجه نشوند و این مسائل ممکن است ایمنی شما را به خطر بیندازند. اگر متوجه شدید که چراغی سوخته است، باید به یکی از نمایندگی های مجاز شرکت سایپا یدک یا فروشگاه های تجهیزات برقی مراجعه کنید و لامپ با مشخصات مناسب را خریداری نموده وبا رعایت نکات ایمنی و قواعد کار، آن را به جای لامپ معیوب نصب نمایید.

باید چراغ هایی را که در زیر اشاره شده است، مرتباً بررسی نمایید:

نور بالا، نور پایین، چراغ های جلو و عقب، چراغ های ترمز، چراغ های راهنمای جلو و عقب، چراغ های جانبی، چراغ های دنده عقب، چراغ های نمیره، چراغ سوم ترمز و چراغ های مه شکن جلو و عقب.

⚠ توجه

هرگز باتری را وارونه و یا بر روی یک طرف قرار ندهید. آنها را بادقت حمل کنید. باتری های

تعویض تیغه برف پاک کن

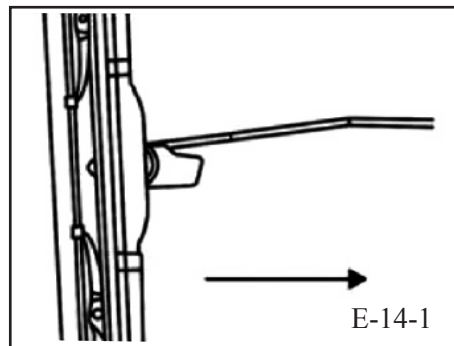
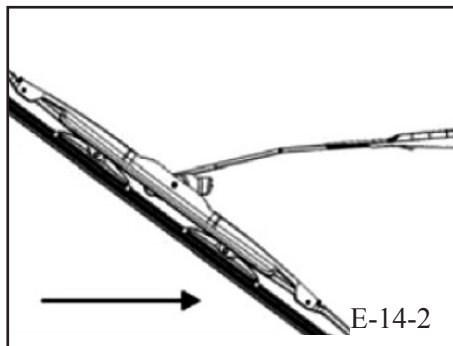
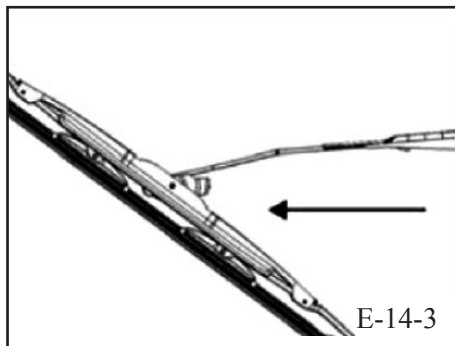

۴) قلاب بازویی برف پاک کن را داخل شیار تیغه جدید قرار دهید به صورتیکه تیغه و بازویی برف پاک کن مطابق شکل E-14-3 با هم زاویه ۴۵ درجه داشته باشند. شیار تیغه را با قلاب بازویی برف پاک کن هم تراز کنید و تیغه را در جهت فلش بکشید.

تیغه را بچرخانید تا مطابق شکل E-14-4 بر بازویی برف پاک کن عمود شود. سپس به کشیدن تیغه در جهت فلش ادامه دهید تا در جای خود بطور کامل محکم شود. سپس تیغه را بچرخانید تا در وضعیت عادی قرار گیرد.

با فلش بکشید تا شیار تیغه از قلاب بازویی برف پاک کن خلاص شود.

۲) تیغه را بچرخانید تا مطابق شکل E-14-2 در راستای ۴۵ درجه با بازویی برف پاک کن قرار گیرد.

۳) سپس تیغه را در جهت فلش نشان داده شده در شکل بکشید تا از بازویی برف پاک کن جدا شود. سپس بازویی برف پاک کن را در طول شیار حرکت دهید.

۳. تعویض تیغه برف پاک کن

تیغه های فرسوده یا کثیف، میدان دید جلو را تحت تاثیر قرار می دهند، در نتیجه ایمنی رانندگی کاهش پیدا می کند. هر گاه متوجه شدید که تیغه برف پاک کن کثیف است، باید سریعاً آن را تمیز کنید. اگر متوجه شدید که تیغه آسیب دیده است یا کارایی آن کاهش یافته است، در اسرع وقت آن را تعویض نمایید. هنگام تعویض تیغه باید بازویی برف پاک کن را از روی شیشه بلند کنید. مراحل تعویض یک تیغه معمولی به صورت زیر است:

۱) تیغه را بچرخانید تا مطابق شکل E-14-1 در راستای عمود بر بازویی برف پاک کن قرار گیرد. تیغه را در جهت نشان داده شده

تعویض نمایید.

۵) در هوای بارانی و یا برفی در زمستان تیغه ی برف پاک کن را بلند کنید تا از خراب شدن موتور به دلیل چسبیدن تیغه بر روی شیشه جلوگیری کنید.

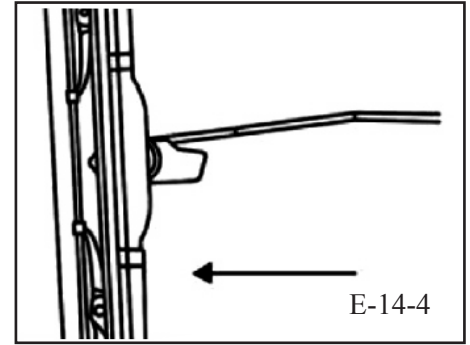
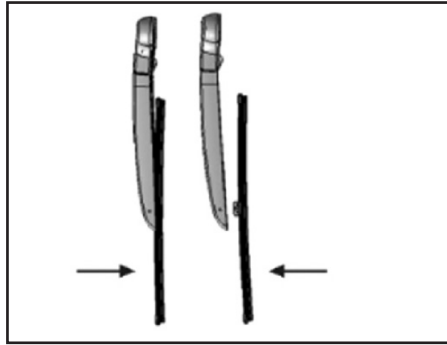

توجه ⚠️

۱) لازم است تیغه های برف پاک کن و شیشه جلو را بطور مرتب تمیز کنید، چون آلودگی ها سرعت فرسودگی تیغه ها را افزایش می دهند.
 ۲) تیغه کثیف و آسیب دیده ممکن است شیشه جلو را خط بیاندازد.

۳) وقتی بازویی برف پاک کن را از روی شیشه بلند می کنید، نباید درب موتور را باز کنید وگرنه درب موتور خط می افتد و ممکن است بازویی برف پاک کن یا شیشه جلو آسیب ببینند.

۴) برای اطمینان از ایمنی در رانندگی باید حداقل دوبار در سال، تیغه برف پاک کن را

۴- مراحل تعویض تیغه برف پاک کن

شیشه عقب:

۱. تیغه برف پاک کن شیشه عقب را در جهت فلش نشان داده شده در شکل خارج کنید.
۲. تیغه جدید برف پاک کن شیشه عقب را در جهت فلش با شیار بازویی برف پاک کن شیشه عقب تنظیم کنید و مطابق شکل تیغه را داخل شیار بازویی جا بزنید.

توجه

۱. استفاده از فیوزهای غیر استاندارد یا معیوب و یا عدم استفاده از فیوز سبب سوختگی و آسیب رسیدن به سیم ها و تجهیزات الکتریکی می شود.

• از فیوز های غیر استاندارد استفاده نکنید. تعویض را فقط با استفاده از فیوزهای استاندارد (مقدار جریان، مشخصات، رنگ و سایز مشابه) انجام دهید.

• فیوز معیوب را تعمیر نکنید.

• از اشیاء دیگر (مانند فلز، سیم، بست یا هر چیز دیگر) به جای فیوز استفاده نکنید.

۲. برای جلوگیری از آسیب دیدن تجهیزات الکتریکی و سیم ها سوئیچ استارت را خاموش کرده و کلید را بیرون آورید.

۳. برای جلوگیری از آسیب دیدن تجهیزات الکتریکی اجازه ندهید اشیاء یا مایعات وارد جعبه فیوز شوند. بعد از تعویض فیوز ها درب آنرا به خوبی ببندید.

۴. در صورتی که پس از تعویض فیوزها دوباره فیوز می سوزد تجهیزات الکتریکی و یا سیم آنها ممکن است مشکل داشته باشد. لطفا با نمایندگی مجاز سایپا یدک تماس بگیرید.

۵. فیوزهایی که در این کتابچه ذکر نشده اند فقط باید از نمایندگی های سایپا یدک تهیه شوند.

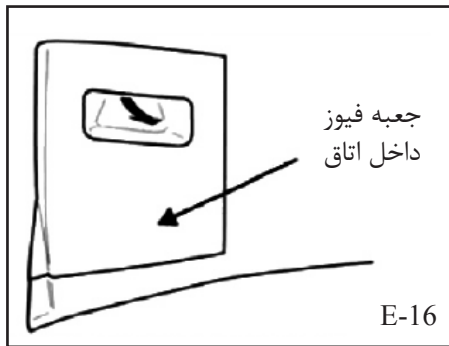

باشید. و فیوزها را از نمایندگی های مجاز سایپا یدک تهیه کنید.

دو جعبه فیوز در خودرو موجود است: یکی در سمت چپ محفظه موتور (شکل E-15) و دیگری در قسمت پایین چپ داشبورد در داخل اتاق (شکل E-16).

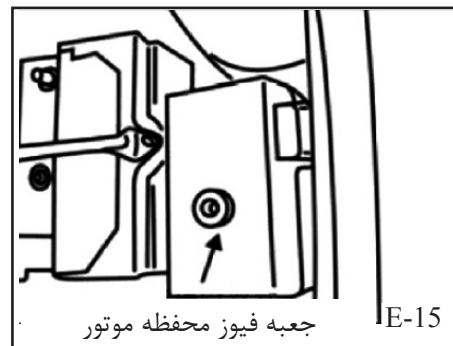

۵- بررسی و تعویض فیوزها

این کتابچه به دلیل به روزرسانی مستمر و تفاوت بین مدل های خودرو نمی تواند تمامی جدیدترین موقعیت فیوز ها را شامل شود. اطلاعات فیوزها مطابق با وضعیت نهایی خودرو در هنگام تدوین کتاب می باشد.

در واقعیت یک فیوز می تواند برای حفظ تعداد کمی از تجهیزات الکتریکی به کار رود. به طور مشابه تجهیزات الکتریکی نام برده شده نیز توسط فیوزهای کمی محافظت می شوند. فیوز های نام برده شده در این کتاب فقط برای تعمیرات اضطراری بوده و با نمایندگی های مجاز سایپا یدک مراجعه کنید.

خودرو در اصل فیوز را قطع می کند، توصیه می شود همیشه فیوز زاپاس در خودرو داشته

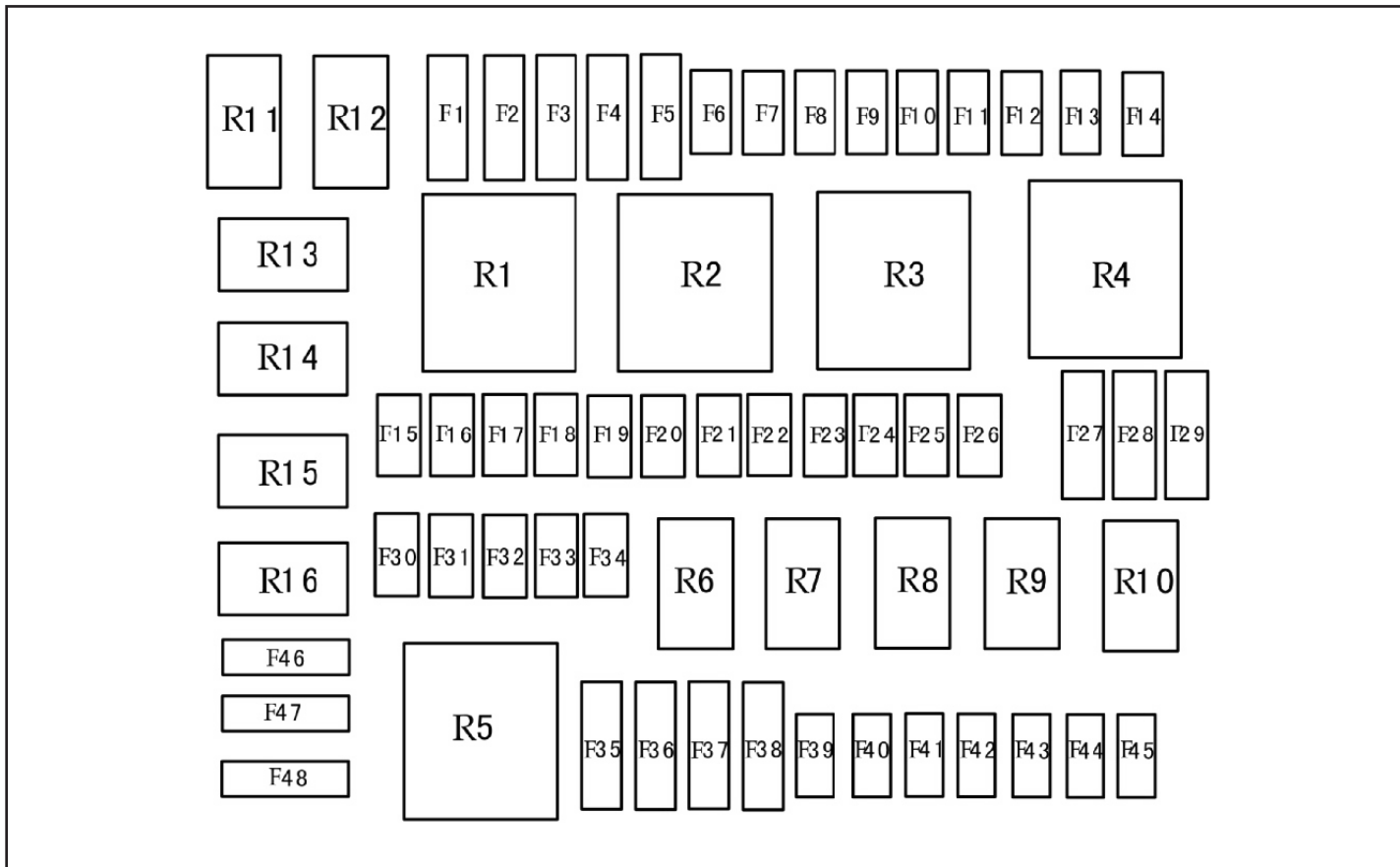

فیوزهای داخل اتاق

مشخصات آمپر (A)	علامت اختصاری	نام	
			F1
30A	Rear defrost fuse	فیوز شیشه گرمکن عقب	F2
20A	BCM fuse	فیوز کنترل بدنه	F3
20A	BCM fuse	فیوز کنترل بدنه	F4
20A	BCM fuse	فیوز کنترل بدنه	F5
10A	Radio fuse	فیوز رادیو	F6
20A	BCM fuse	فیوز کنترل بدنه	F7
10A	Diagnosis fuse	فیوز عیب یاب	F8
5A	Interior lamp fuse	فیوز چراغ داخلی	F9
15A	Sunroof fuse	فیوز سانروف	F10
10A	Brake lamp fuse	فیوز چراغ ترمز	F11
20A	BCM fuse	فیوز کنترل بدنه	F12
			F13
5A	ECU fuse (AT)	فیوز ECU (گیربکس اتوماتیک)	F14
15A	Front fog lamp fuse	فیوز چراغ مه شکن جلو	F15
10A	LH low beam fuse	نور پایین سمت چپ	F16
10A	Ignition switch fuse	سوئیچ استارت	F17

فیوزهای داخل اتاق (ادامه)

مشخصات آمپر (A)	علامت اختصاری	نام	
10A	LH position lamp fuse	فیوز چراغ جانبی سمت راست	F18
10A	RH position lamp fuse	فیوز چراغ جانبی سمت چپ	F19
7.5A	Back lamp fuse (AT)	فیوز چراغ عقب (گیربکس اتوماتیک)	F20
			F21
15A	Washer motor fuse	فیوز موتور شیشه شوی	F22
5A	Siganl fuse	فیوز سیگنال	F23
15A	Front wiper fuse	فیوز برف پاک کن جلو	F24
			F25
15A	Cigarerre lighter fuse	فیوز فندک	F26
			F27
			F28
			F29
10A	RH high beam fuse	فیوز نور بالا سمت راست	F30
10A	LH high beam fuse	فیوز نور بالا سمت چپ	F31
			F32

فیوزهای داخل اتاق (ادامه)

مشخصات آمپر (A)	علامت اختصاری	نام	
7.5A	Ignition switch fuse	فیوز سوئیچ استارت (ST)	F33
7.5A	Ignition switch fuse	فیوز سوئیچ استارت (ACC)	F34
10A	Engine start fuse	فیوز استارت موتور	F35
			F36
			F37
			F38
			F38
7.5A	Air bag fuse	فیوز ایربگ	F39
10A	Car speed sensor fuse(MT)	فیوز سنسور سرعت خودرو (گیربکس دستی)	F40
10A	Ignition switch fuse	فیوز سوئیچ استارت	F41
5A	Reversing light fuse(MT)	فیوز چراغ دنده عقب	F42
10A	ABS fuse	فیوز ABS	F43
10A	Brake switch fuse	فیوز سوئیچ ترمز	F44

فیوزهای داخل اتاق (ادامه)

مشخصات آمپر (A)	علامت اختصاری	نام	
7.5A	Ignition switch fuse	فیوز سوئیچ استارت	F45
15A	Lights combination switch fuse	فیوز اهرم چراغها	F46
30A	Blower fuse	فیوز دمنده	F47
15A	Wiper repair fuse	فیوز تعمیر برف پاک کن	F48
70A	Rear defrost relay	رله ی گرمکن شیشه عقب	R01
40A	Blower relay	رله ی دمنده	R02
			R03
			R04
			R05
30A	Blower relay	رله ی دمنده	R06
			R07
30A	Washer motor relay	رله ی موتور برف پاک کن	R08
30A	Position lamp relay	رله چراغ جانبی	R09
			R10
30A	Front fog lamp relay	رله لامپ مه شکن جلو	R11

فیوزها

فیوزهای داخل اتاق (ادامه)			
مشخصات آمپر (A)	علامت اختصاری	نام	
			R12
			R13
30A	Low beam relay	رله نور پایین	R14
			R15
30A	High beam relay	رله نور بالا	R16

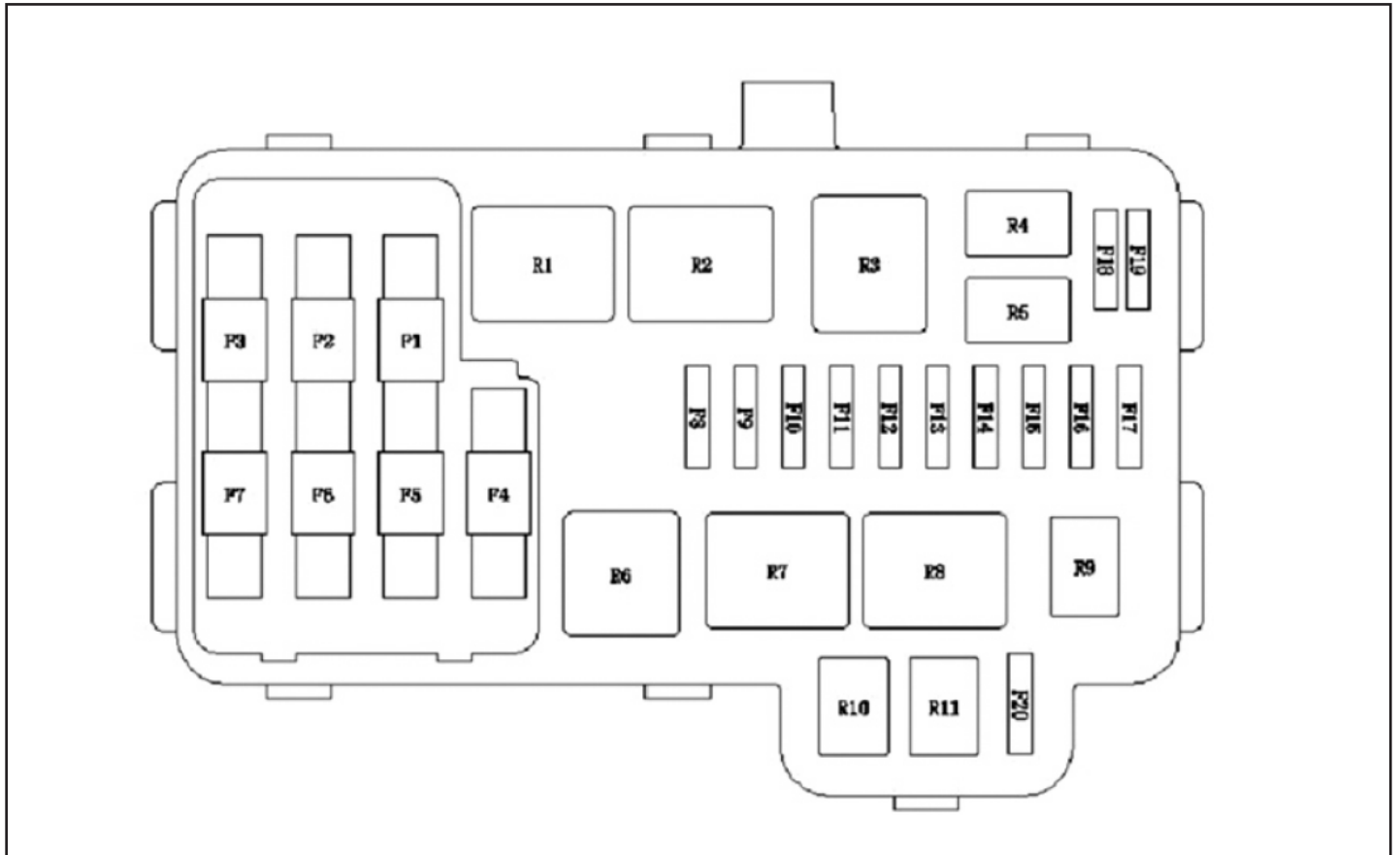

فیوزها

فیوزهای داخل محفظه موتور			
مشخصات آمپر (A)	علامت اختصاری	نام	
60A	Loading relay fuse	فیوز رله مدار	F1
60A	KL30 fuse	فیوز برق داخل اتاق	F2
40A	ABS fuse	فیوز ABS	F3
40A	ABS fuse	فیوز ABS	F4
			F5
50A	Cooling fan fuse	فیوز فن خنک کن	F6
70A	KL30 fuse	فیوز برق داخل اتاق	F7
15A	Pump fuse	فیوز پمپ	F8
30A	Start relay fuse	فیوز رله ی استارت	F9
30A	Main relay fuse	فیوز رله ی اصلی	F10
10A	Compressor fuse	فیوز کمپرسور	F11
			F12
30A	AT relay fuse	فیوز رله ی AT	F13
10A	Horn fuse	فیوز بوق	F14
30A	Ignition switch fuse	فیوز سوئیچ استارت	F15
15A	ECU fuse(AT)	فیوز ECU (گیربکس اتوماتیک)	F16
20A	ECU fuse(MT)	فیوز ECU (گیربکس دستی)	F16

فیوزهای داخل محفظه موتور (ادامه)			
مشخصات آمپر (A)	علامت اختصاری	نام	
10A	Oxygen sensor fuse(AT)	فیوز سنسور اکسیژن (گیربکس اتوماتیک)	F17
15A	Oxygen sensor fuse(MT)	فیوز سنسور اکسیژن (گیربکس دستی)	F17
10A	Main relay power source fuse(MT)	فیوز منبع تغذیه رله اصلی	F18
10A	Anti-theft fuse	فیوز سیستم ضد سرقت	F19
10A	Nozzle fuse	فیوز نازل	F20
70A	Loading relay	رله مدار	R01
40A	Cooling fan relay	رله فن خنک کن	R02
			R03
30A	Main relay	رله اصلی	R04
30A	Horn relay	رله بوق	R05
			R06
40A	Start relay	رله استارت	R07
40A	Cooling fan relay	رله فن خنک کن	R08
30A	AT relay	رله AT	R09
30A	Fuel pump relay	رله پمپ سوخت	R10
30A	Compressor relay	رله کمپرسور	R11

فیوز ها

۳- اگر یک فیوز فوراً سوخت، احتمالاً مدار دارای مشکل می باشد. برای بازرسی و تعمیر به نمایندگی های مجاز سایپا یدک مراجعه کنید.

الف) اگر فیوز یدکی در دسترس نمی باشد، می توانید از فیوزی که به ایمنی رانندگی آسیب وارد نکند استفاده کنید. این عمل یک راه حل موقتی بوده و در اسرع وقت از فیوز مناسب استفاده کنید.

ب) اگر فیوز مشکلی ندارد فوراً اتصال فیوز را بررسی کنید. اگر سیم فیوز سوخته است آنرا تعویض کنید. به هیچ عنوان از سیم آهنی حتی به طور موقت استفاده نکنید.

نوع چراغ	چراغ جلو	چراغ مه شکن جلو	چراغ راهنما	چراغ عقب	چراغ نمره	چراغ سقفی	چراغ ترمز سوم	چراغ مه شکن عقب	چراغ دنده عقب
PY21W	۲(چراغ راهنمای جلو)			۲(چراغ راهنمای عقب)					
LED			۶	۲(چراغ ترمز و چراغ های جانبی)					
P21W									۲
H4	۲(چراغ نور بالا و نور پایین)								
H3		۲							
W5W	۲ (چراغ جانبی)			۲		۲(سانروف)	۴		
C5W						۱(بدون سانروف)			
PR21W								۱	

سرویس و نگهداری

وجود دارد، رانندگی می کنید و یا در زمستان نزدیک دریا هستید، برای جلوگیری از زنگ زدگی باید حداقل یک بار در ماه شاسی خودرو را تمیز کنید.

• هنگام تمیز کردن شاسی خودرو و تویی چرخ، استفاده از آب یا بخار با فشار بالا، روشی مؤثر است. به خصوص برای گل و لای و گرد و غباری که به راحتی در معرض دید نیست. اگر این عوامل مانند گل مرطوب و سایر آلودگی ها از خودرو پاک نشوند، باعث زنگ زدگی بیشتر خواهند شد. از جمع شدن آب یا خاک در محل هایی که سوراخ یا مجرای تخلیه وجود دارد مانند قاب دور درب ها جلوگیری نمایید زیرا امکان بسته شدن این مجاری وجود داشته و در نهایت امکان زنگ زدگی وجود دارد.

• بعد از فصل زمستان بهتر است قسمت های داخلی و زیرین بدنه را به طور کامل تمیز کنید. پس از شستشو و پیش از رانندگی، باید توجه داشته باشید که سیستم ترمز به طور کامل خشک شده باشد.

که دمای آن بالاتر از نقطه ی انجماد است.

• در نواحی مرطوب، برخی قسمت های بدنه ممکن است در طول زمان زنگ بزند، اگرچه قسمت های دیگر بدنه خشک نگه داشته شوند. اگر دما بیش از حد بالا باشد، احتمال زنگ زدگی در بخش هایی از خودرو که به دلیل تهویه ضعیف خشک نشده اند یا بخار هوا امکان خروج از محل مورد نظر را نداشته است، افزایش می یابد.

از همه ی موارد ذکر شده در بالا باید اجتناب شود تا از زنگ زدگی جلوگیری به عمل آید، به خصوص برای قسمت های داخلی بدنه. در صورتیکه رنگ قسمت هایی از خودرو پوسته شده یا کاملاً از بین رفته است، باید در اسرع وقت تعمیر شود.

۲) برای جلوگیری از زنگ زدگی بدنه باید موارد زیر را مورد توجه قرار دهید:

الف- به طور مداوم خودرو را تمیز کنید: در صورتیکه این عمل را به طور منظم انجام دهید، علاوه بر اینکه همواره بدنه خودرو تمیز خواهد بود، از زنگ زدگی و خوردگی بدنه نیز جلوگیری می شود. البته بایستی توجه داشته باشید که برای تمیز کردن خودرو موارد زیر را رعایت نمایید. • اگر در جاده ای که محلول نمکی یا قلیایی

سرویس و نگهداری خودرو توسط مالک

پیشگیری از زنگ زدگی

تا زمانی که راننده تمام کارهای مربوط به خودرو را به طور مناسب و به موقع انجام دهد، خودرو به مدت طولانی در بهترین شرایط استفاده قرار گرفته و از صدمه دیدن ناشی از زنگ زدگی در امان می ماند.

۱) متداولترین دلایل زنگ زدگی عبارتند از:

الف- وجود موادی مانند نمک، گرد و خاک و رطوبت بر روی قسمت هایی از شاسی که در معرض دید نیستند.

ب- خراشیده شدن پوشش محافظ رنگ سطحی بدنه به دلیل تصادف های خفیف یا برخورد سنگ، که منجر به زنگ زدگی می شود.

ج- استفاده از خودرو در شرایط محیطی خاص و یا موقعیت های ویژه

• محلول های نمکی، قلیایی و یا گرد و غبار حاوی مواد شیمیایی که روی سطح جاده ها وجود دارند، می توانند باعث تسریع خوردگی شوند. در نواحی ساحلی هوا دارای محلول نمک است. نیز در مناطقی با آلودگی صنعتی، گرد و غبار موجود در هوا دارای مواد شیمیایی است.

• در نواحی با رطوبت بالا، سرعت زنگ زدگی ممکن است افزایش یابد. به خصوص در مناطقی

ب- سطوح رنگی بدنه را بررسی و تمیز کنید. اگر ترک یا خراشی بر روی لایه ی رنگ پیدا شد، باید سعی کنید فوراً از رنگی با سرعت خشک شدن بالا برای تعمیر آن قسمت استفاده کنید تا از زنگ زدگی ناشی از این ترک جلوگیری به عمل آید. اگر سطحی فلزی در مناطقی که رنگ آنها از بین رفته است مشاهده شد، باید از یک فرد متخصص برای تعمیر آن قسمت کمک بگیرید.

ج- بررسی کنید که آب یا گرد و خاک که به راحتی باعث زنگ زدن می شوند، در قطعات و کف بدنه وجود نداشته باشد. همچنین به طور منظم چک کنید که کف خودرو خشک نگه داشته شود. نیز در صورتی که مواد شیمیایی، مواد شوینده، محلول نمک و غیره در خودرو باشد، باید توجه بیشتری نسبت به تمیزی کف خودرو داشته باشید. موارد بالا پیش از انتقال باید در ظرفی مناسب قرار داده شوند. در صورت هرگونه نشستی باید فوراً آن را تمیز کنید.

د- از پارک کردن خودرو در پارکینگ مرطوب و با تهویه ضعیف اجتناب کنید. اگر شستشوی خودرو را در پارکینگ انجام دهید یا پس از آنکه در جاده ای برفی و مرطوب رانندگی کردید، پارکینگ نیز ممکن است مرطوب شود که می تواند منجر به خوردگی شود. حتی اگر پارکینگ

بسیار خشک است، زنگ زدن بدنه ممکن است به دلیل تهویه ی ضعیف و مرطوب بودن خودرو، رخ دهد.

تمیز کردن و واکس زدن خودرو

۱) در صورتی که دمای بدنه بالا نباشد، شما می توانید از آب و شامپوی مخصوص تمیز کردن خودرو استفاده کرده و خودرو را بشویید. پس از تمیز کردن، خودرو را با آب تمیز شستشو دهید. هرگونه شیء کثیف ممکن است باعث خط افتادن رنگ بدنه شود. همه ی مواد شیمیایی که توسط هوا انتقال می یابند، می توانند به رنگ خودرو آسیب برسانند. رانندگی در نواحی کنار دریا و یا پارک کردن خودرو در نواحی ساحلی یا مناطقی که دارای محلول نمک است، ممکن است احتمال زنگ زدگی را افزایش دهد. بنابراین باید خودرو را به طور منظم تمیز کنید. خودرو را می توان در مکان های شستشوی اتوماتیک خودرو، تمیز نمود. اما امکان خراشیده شدن رنگ خودرو با برس ها وجود دارد. خراشیدگی ممکن است درخشندگی و دوام رنگ را کاهش دهد. به خصوص برای رنگ های تیره این پدیده ممکن است بیشتر مشاهده شود. در صورتیکه همه ی شرایط مناسب و فراهم

باشند، می توانید تمیز کردن خودرو را شخصاً انجام دهید.

مراحل شستشوی خودرو مطابق زیر است:

الف- هنگام شستشوی خودرو، باید ابتدا گل و لای چسبیده به تمامی قسمت های بدنه را با فشار آب پاک کنید. به منظور پاک کردن گل و لای یا رسوب نمک و مواد قلیایی که محکم چسبیده اند، باید از آب با فشار بیشتر و شستشو در زمان طولانی تر بهره جست. هنگام تمیز کردن از مواد شوینده متداول که خیلی قوی نیستند با رعایت تمام نکات مطرح شده جهت پیشگیری از وارد شدن آسیب به رنگ و بدنه خودرو استفاده کنید. از شوینده های متداول که برای مصارف خانگی مورد استفاده قرار می گیرند برای شستن خودرو استفاده نکنید. برای شستن خودرو باید پارچه شستشو را در ماده تمیز کننده فرو کنید و پارچه را آهسته روی بدنه بکشید، تا گرد و غبار و کثیفی جذب ماده تمیزکننده شوند و برطرف گردند.

ب. بعد از تمیز کردن با ماده تمیزکننده، باید مواد باقیمانده بر بدنه خودرو را با آب پرفشار بشویید تا بدنه کاملاً از وجود این مواد پاک شود. وگرنه بعد از خشک شدن خودرو، آثار این مواد بر روی بدنه خودرو باقی می ماند.

نکات زیست محیطی



با تمیز نگه داشتن و رسیدگی به رنگ خودرو در زیبایی محیط زیست شهری سهمیم باشیم.

رنگ خودرو

از مهم‌ترین آلاینده‌های رنگ خودرو، کرم (Cr) می‌باشد لذا در هنگام استفاده از رنگ خودرو بویژه در تعمیرگاه‌ها و نمایندگی‌ها مراقب نشت و ریزش آن به آب و خاک باشیم.

تمیز کردن داخل خودرو

ابتدا، با جارو برقی قسمت‌های آلوده به گرد و خاک را به خوبی تمیز کنید. سپس با یک تکه پارچه یا اسفنج تمیز که برای چند دقیقه در محلول آب صابون قرار داده شده است، قسمت‌های کثیف را دستمال بکشید. نباید سطوح داخلی خودرو را با حلال‌ها، رقیق‌کننده‌ها، بنزین یا مواد شوینده متداول مانند شیشه پاک‌کن تمیز کنید.

بدنه با اسپری آب بپاشید. اگر آب روی واکس بنشیند و در جهات مختلف جاری شود، نشان می‌دهد که بدنه بخوبی واکس زده نشده و باید مجدداً واکس زده شود.

آسیب دیدگی رنگ سطح بدنه خودرو

در مواردی که رنگ بدنه خراشیده شده است، برای جلوگیری از زنگ زدگی باید در اسرع وقت با استفاده از رنگ فوری قسمت‌های آسیب دیده را رنگ کنید. به منظور رنگ کردن سطح بدنه با رنگ فوری، توصیه می‌شود که رنگ را کاملاً هم بزیند تا یکنواخت شود سپس با قلم رنگ روی قسمت‌های خراشیده بزیند. قبل از رنگ زدن باید قسمت آسیب دیده را تمیز و خشک کنید. بهتر است از حداقل مقدار رنگ برای پوشش دادن قسمت‌های آسیب دیده استفاده کنید و اگر اطمینان دارید که رنگ به خوبی قسمت‌های آسیب دیده را پوشش می‌دهد از رنگ زدن نواحی اطراف که رنگ سالم دارند، اجتناب کنید. همچنین توصیه می‌شود که از حداقل مقدار رنگ استفاده نمایید.

در هوای گرم پس از پاک کردن هر قسمت از خودرو آن را با آب تمیز و با فشار بشویید. پس از اینکه یک قسمت بدنه بطور کامل تمیز شد به سراغ قسمت دیگر بروید. بعد از تمیز کردن کل بدنه باید آن را با حوله نرم خشک کنید تا تمام آب باقی مانده روی بدنه خشک شود در غیر اینصورت لکه آب بر روی سطح بدنه باقی خواهد ماند. برای خشک کردن پارچه را با فشار روی بدنه نکشید تا آثار آن روی بدنه باقی نماند. ۲) بدنه را واکس بزیند و پولیش کنید، تا سطح بدنه تمیز و شفاف شود.

پس از آنکه بدنه خودرو را شسته و کاملاً خشک نمودید، بدنه را واکس بزیند. حتی اگر از ترکیبی از تمیزکننده‌ها و واکس خودرو استفاده می‌کنید باید مطابق مراحل ذکر شده عمل نمایید. اگر ذرات آسفالت به بدنه چسبیده است، باید با محلول مناسب (مانند ترابنتین) آن‌ها پاک نمایید. اگر هرگونه حشره یا صمغ و امثال اینها به بدنه خودرو چسبیده است، باید با آب گرم یا آب صابون آنها را پاک کنید (از شوینده‌های تجاری هم می‌توانید استفاده کنید). نباید بدنه را با بنزین یا حلال‌های قوی دیگر پاک کنید و گرنه ممکن است به رنگ بدنه آسیب وارد شود. تمام سطوح رنگ شده و فلزی تزئینات داخلی خودرو را واکس بزیند. بعد از واکس زدن به



مشخصات خودرو

موتور

مدل خودرو		پارامتر
SY7150E3ZBAB (مدل اتومات)	SY7150E3SBAB (مدل دستی)	
BM16LB (V)	BM16LB (V)	مدل موتور
4 سیلندر خطی، آب خنک، 16 سوپاپ، MPI، DOHC		نوع موتور
بدون سرب #92 (یا بالاتر)		بنزین مصرفی مناسب
55		حجم مخزن سوخت (لیتر)
1.654	1.654	حجم جابجایی موتور (L)
76.5×90.0	76.5×90.0	قطر سیلندر × کورس پیستون (میلیمتر × میلیمتر)
84/6000	84/6000	توان نامی (kW/rpm)
154/4000	154/4000	حداکثر گشتاور/سرعت دوران (N.m/rpm)
10.5	10.5	نسبت تراکم
750±50	750±50	دور آرام (r/min)

مشخصات خودرو

مدل خودرو		پارامتر
SY7150E3ZBAB (مدل اتومات)	SY7150E3SBAB (مدل دستی)	
4510		طول خودرو (mm)
1758		عرض خودرو (mm)
1460		ارتفاع خودرو (mm)
2580		فاصله مرکز محور جلو تا مرکز محور عقب (mm)
1525		فاصله مراکز چرخ های جلو (mm)
1502		فاصله مراکز چرخ های عقب (mm)
870		فاصله مرکز چرخ جلو تا جلوی خودرو (mm)
1060		فاصله مرکز چرخ عقب تا انتهای خودرو (mm)
10.5		حداقل شعاع دوران (m)
120		حداقل فاصله تا زمین (mm)
15°		زاویه چرخ جلو با زمین
16°		زاویه چرخ عقب با زمین
≥170		حداکثر سرعت (Km/h)
≥30		حداکثر قابلیت شیب روی (%)

مشخصات خودرو

مایعات خودرو

مدل خودرو	مدل دستی (SY7150E3SBAB)	مدل اتومات (SY7150E3ZBAB)	پارامتر
روغن جعبه دنده	روغن جعبه دنده هیپوئید	DIAMOND ATF SP-III or SK ATF SP-III	
درجه ویسکوزیته	SAE 75W-90	7-7.8 (100° C M ² /S)	
نوع API	API GL-4	PTF-1	
حجم روغن جعبه دنده	2.3±0.1 L	Theoretical:4.9L	
روغن موتور	SAE 10W/40 API SL		
حجم روغن موتور	3.8 L (Wet); 4.0 L (Dry)		
مایع شیشه شوی	- 40°		
حجم مایع شیشه شوی	2.0L		
ضد یخ	- 40°		
حجم ضد یخ	7.7L		
روغن ترمز	DOT4		
حجم روغن ترمز	0.7L		
روغن فرمان الکتریکی	--		
حجم روغن فرمان الکتریکی	--		
نوع مبرد A/C	R134a		
حجم مبرد A/C	مدل فاز اول: 530g مدل فاز دوم: 480±20g		

مشخصات خودرو

پارامترهای وزن خودرو

مدل	SY7150E3SBAB (مدل دستی)	SY7150E3ZBAB (مدل اتومات)	پارامتر
	1240	1250	وزن بدون بار (kg)
	755	765	وزن محور جلو بدون بار (kg)
	485	485	وزن محور عقب بدون بار (kg)
	1630	1640	وزن با بار کامل (kg)
	890	895	وزن محور جلو با بار کامل (kg)
	740	745	وزن محور عقب با بار کامل (kg)

سیستم حرکتی خودرو

مدل	SY7150E3SBAB (مدل دستی)	SY7150E3ZBAB (مدل اتومات)	پارامتر
	سیستم تعلیق جلو مک فرسون		نوع سیستم تعلیق جلو
	سیستم تعلیق عقب از نوع میل پیچشی		نوع سیستم تعلیق عقب
	آلیاژ آلومینیوم و فولاد		رینگ چرخ
	195/65R15		مشخصات لاستیک
	بدون بار و با بار کم: 200، بار کامل: 220 برای چرخ جلو و 260 برای چرخ عقب		فشار باد لاستیک (Kpa)

مشخصات خودرو

سیستم انتقال قدرت

SY7150E3ZBAB	SY7150E3SBAB	مدل	پارامتر
اتوماتیک	دستی		نوع سیستم انتقال نیرو
2.919	3.583		نسبت سرعت در دنده ۱
1.551	2.111		نسبت سرعت در دنده ۲
1.0	1.379		نسبت سرعت در دنده ۳
0.713	1.03		نسبت سرعت در دنده ۴
	0.822		نسبت سرعت در دنده ۵
2.48	3.416		نسبت سرعت در دنده عقب
4.619	4.529		نسبت محرک نهایی
محور جلوی با سرعت پایدار			نوع محور انتقال نیرو
دنده مخروطی هیپوئیدی			نوع محرک نهایی

مدل	پارامتر
SY7150E3SBAB (مدل دستی)	SY7150E3ZBAB (مدل اتومات)
5~10mm	--
4~8 mm	خلاصی پدال کلاچ*
بدون بار) $0' \pm 5'$	خلاصی پدال ترمز
بدون بار) $\leq 15'$	تواین چرخ جلو
بدون بار) $20' \pm 10'$	اختلاف زاویه تواین چرخ های عقب
بدون بار) $14^{\circ}30' \pm 30'$	مجموع زاویه تواین چرخ های عقب
بدون بار) $7^{\circ}40' \pm 30'$	انحراف کینگ پین
بدون بار) $-30' \pm 30'$	کستر کینگ پین
بدون بار) $-1^{\circ}27' \pm 10'$	کمبر چرخ جلو
در هنگام نصب کردن، مقدار باقیمانده ی بالانس دینامیکی جانبی $\geq 5g$ در هنگام چک کردن، مقدار باقیمانده ی بالانس دینامیکی جانبی $\geq 10g$	کمبر چرخ عقب
ملزومات بالانس دینامیکی	
جلو(دیسکی): صفحه فلزی ضخامت استاندارد/ قطر استاندارد 22mm کمترین میزان ضخامت/ قطر 20mm صفحه اصطکاکی: ضخامت استاندارد/ قطر استاندارد 14mm کمترین میزان ضخامت/ قطر 2mm	
عقب (کاسه ای): صفحه فلزی ضخامت استاندارد/ قطر استاندارد 9/200mm بیشترین میزان ضخامت / قطر 7/231mm	محدوده قابل قبول کارکرد ترمز
عقب دیسکی (برای خودرو اتومات): صفحه فلزی ضخامت استاندارد/ قطر استاندارد 9/200mm بیشترین میزان ضخامت/ قطر صفحه اصطکاکی: ضخامت استاندارد/ قطر استاندارد 11.5/5mm کمترین میزان ضخامت/ قطر 2/2.1mm	

مشخصات خودرو

موارد دیگر

		پارامتر
SY7150E3ZBAB (مدل اتومات)	SY7150E3SBAB (مدل دستی)	مدل
جعبه فرمان برقی از نوع دنده شانه ای و پینیون		نوع جعبه فرمان
سمت چپ		موقعیت غربیلک فرمان
ترمز دیسکی		نوع ترمز
ترمز دیسکی	ترمز کاسه ای	نوع ترمز دستی
یکپارچه		نوع بدنه
12		ولتاژ اصلی (V)



تعریف VIN:

به عنوان مثال: **NAPH330AAH1000001**

حروف ۱ تا ۳ نشان دهنده ی سازنده ی خودرو، حروف ۴ تا ۹ معرف شرح خودرو و حروف ۱۰ معرف سال تولید و حرف ۱۱ تا ۱۷ بیانگر سریال تولید خودرو هستند.

مشخصات خودرو

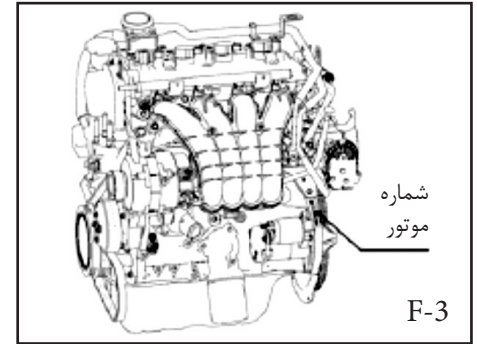

مصرف سوخت (بر حسب L/100 km)

H330		مدل خودرو
AT	MT	مدل جعبه دنده
9.6	9.9	شهری
6.4	6.6	بین شهری
7.6	7.8	ترکیبی



توجه

مشتری گرامی لطفا جهت اطلاع از آخرین تغییرات و مشاهده نسخه معتبر این دفترچه به سایت شرکت سایپا یدک بخش خدمات مشتری قسمت راهنمایی مشتری و ضوابط گارانتی مراجعه فرمایید. بدیهی است در صورت وجود اختلاف، نسخه موجود بر روی سایت قابل استناد می باشد.

تهران، کیلومتر ۱۷ جاده مخصوص کرج، نبش خیابان داروپخش - صندوق پستی: ۳۷۵۱۵-۸۳۶

تلفن: ۶۱۶۱۰ دورنگار: ۶۱۶۱۱۹۰۱ امور مشتریان و امداد خودرو: ۰۹۶۵۰۰

پیامک: ۵۰۰۰۱۹۶۷۷۰ صندوق پستی امور مشتریان: ۱۴۱۴-۳۷۵۱۵

وب سایت سایپا یدک: www.saipayadak.org

پست الکترونیک: CRM@saipacorp.com وب سایت سایپا: www.saipacorp.com



تهران، کیلومتر ۹ جاده مخصوص کرج

تلفن: ۹۲-۴۴۵۰۴۰۸۶ (۰۲۱)۴۴۵۰۴۶۱۴ نمابر: (۰۲۱)۴۴۵۰۴۶۱۴

مدیریت ارتباط با مشتری : ۴۸۹۱۴۴۵۹

کدپستی: ۱۳۸۹۷۴۵۷۱۱ - صندوق پستی: ۳۷۷-۱۳۴۴۵

www.saipagroup.ir

www.parskhodro.ir

BRILLIANCE H330

برلیانس H330

www.ParsKhodro.ir

پارس خودرو ، پیشرو در کیفیت