

راهنمای دارنده محصول



PEUGEOT 301



بِسْمِ اللَّهِ الرَّحْمَنِ الرَّحِيمِ



---

در صورت مفقود شدن دفترچه راهنمای محصول، شما می‌توانید آن را از وب سایت شرکت، به آدرس :

[www.ikco-peugeot.ir](http://www.ikco-peugeot.ir)

چاپ نمایید. یا با نمایندگی‌های منتخب ایکاپ مشاوه نمایید.

## خوش آمدید

از اینکه پژو ۳۰۱ را انتخاب کردید از شما سپاسگزاریم. این دفترچه راهنما بدین منظور طراحی شده است که امکان استفاده از خودرو را در تمام شرایط برای شما فراهم کند. این دفترچه راهنما کلیه تجهیزات موجود در کلیه انواع محصولات را شرح می‌دهد. خودرو شما متناسب با سطح تزئینات داخلی، مدل و مشخصات کشوری که در آن فروخته شده است، به برخی تجهیزات شرح داده شده در این دفترچه مجهز خواهد بود. توضیحات و اشکال به صورت الزام‌آور ارائه نشده‌اند. شرکت پژو حق اصلاح مشخصات فنی، تجهیزات و لوازم جانبی را بدون به روز رسانی این نسخه از دفترچه راهنما برای خود محفوظ می‌دارد. این مدرک بخش لاینفکی از خودروی شماست. در صورت فروش یا واگذاری این مدرک باید به کاربر جدید واگذار شود.

## علائم کلیدی



### هشدار

این علامت، علامت هشدار است که توجه به آن برای حفظ ایمنی، ایمنی سایر افراد و جلوگیری از وارد شدن خسارت به خودرو ضروری است.



### اخطار

این علامت توجه شما را به اطلاعات بیشتر جهت استفاده در ارتباط با خودرو جلب می‌کند.



### حفاظت از محیط زیست

این علامت همراه با توصیه‌هایی است که به حفاظت از محیط زیست مربوط می‌شوند.



### ارجاع به صفحه

این علامت شما را به برخی صفحات ارجاع می‌دهد که توضیحات تفصیلی بیشتری در خصوص کارکرد مربوطه در اختیار شما قرار می‌دهند.

### نمایندگی‌های مجاز خدمات پس از فروش

ارائه سرویس و خدمات پس از فروش محصولات عرضه شده شرکت ایکاپ، توسط نمایندگان این شرکت انجام می‌شود. این نمایندگان منتخب از شبکه نمایندگی‌های مجاز ایران خودرو می‌باشند.

مرور کلی  
رانندگی سازگار با محیط زیست

۱- پایش

نشانگر ابزار.....	۱۳
چراغ‌های هشدار و نمایش.....	۱۵
نمایشگر سرویس.....	۲۴
سیستم‌های ثبت مسافت.....	۲۶
تنظیم تاریخ و زمان.....	۲۷
کامپیوتر مدیریت پیمایش.....	۲۸
صفحه نمایش تک فام C (سیستم صوتی ایلوتوث).....	۳۰

۲- دسترسی

کلید کنترل از راه دور.....	۳۳
اژیر.....	۳۷
درب خودرو.....	۳۹
درب صندوق.....	۴۰
شیشه‌ها.....	۴۲

۳- امکانات رفاهی

صندلی‌های جلو.....	۴۳
صندلی‌های عقب.....	۴۵
آینه‌ها.....	۴۶
تنظیم فرمان.....	۴۷
تهویه.....	۴۸
بخاری.....	۵۰
تهویه مطبوع دستی (بدون صفحه نمایش).....	۵۰

تهویه مطبوع الکترونیکی (با صفحه نمایش).....	۵۲
بخارزدا - یخ‌زدای جلو.....	۵۴
بخار زدا - یخ‌زدای عقب.....	؟

۴- ملحقات

ملحقات داخلی.....	۵۶
ملحقات صندوق عقب.....	۵۸

۵- رانندگی

توصیه‌های رانندگی.....	۶۰
استارت زدن - خاموش کردن موتور.....	۶۱
ترمز دستی.....	۶۴
جعبه دنده دستی.....	۶۴
جعبه دنده الکترونیکی.....	۶۵
جعبه دنده اتوماتیک.....	۶۹
جعبه دنده اتوماتیک (EAT6)*.....	۷۳
نمایشگر بازده دنده.....	۷۷
سیستم استارت و توقف.....	۷۸
سیستم محدودکننده سرعت.....	۸۱
سیستم کنترل کروز.....	۸۳
حسگرهای پارک عقب.....	۸۵

۶- قابلیت دید

کنترل چراغ‌ها.....	۸۷
تنظیم ارتفاع نور چراغ جلو.....	۹۲
دسته کنترل برف پاک‌کن.....	۹۳
چراغ‌های خوشامد گو.....	۹۵

۷- ایمنی

چراغ‌های راهنما.....	۹۶
چراغ‌های هشدار خطر.....	۹۶
بوق.....	۲۳۸
تشخیص کم بادی تایرها*.....	۹۷
سیستم‌های کمکی ترمز.....	۱۰۱
سیستمی کنترل خروج از مسیر.....	۱۰۲
کمربندهای ایمنی جلو.....	۱۰۳
کیسه‌های هوا.....	۱۰۵

۸- ایمنی کودکان

صندلی‌های کودکان.....	۱۱۰
غیرفعال‌سازی کیسه هوای جلو.....	۱۱۲
ملحقات نصب ISOFIX.....	۱۱۸
قفل کودکان.....	۱۲۳

۹- اطلاعات کاربردی

مخزن سوخت.....	۱۲۴
سیستم جلوگیری از سوخت نامناسب (موتور دیزل)*.....	۱۲۵
اتمام سوخت (موتور دیزل)*.....	۱۲۷
افزودنی AdBlue® و سیستم SCR (موتور دیزل BlueHDi)*.....	۱۲۸
کیت پنچرگیری موقت*.....	۱۳۵
چرخ یدکی.....	۱۴۰
زنجیر چرخ.....	۱۴۷
تعویض حباب چراغ.....	۱۴۸

\* در صورت نصب در خودروی شما

تعويض فيوز.....	۱۵۴
باتری ۱۲ ولت.....	۱۵۹
وضعیت صرفه‌جویی در انرژی برق.....	۱۶۳
تعويض تيغه برف پاک‌کن.....	۱۶۴
یدک کشی خودرو.....	۱۶۵
یدک کشی تریلر.....	۱۶۷
صفحه محافظ شرایط جوی بسیار سرد.....	۱۶۹
توصیه‌های مربوط به مراقبت و نگهداری.....	۱۶۹
لوازم جانبی.....	۱۷۰
زیرپایی‌ها.....	۱۷۲
میله‌های باربند.....	۱۷۳
<b>۱۰- بازیبنی‌ها</b>	
درب موتور.....	۱۷۴
موتورهای بنزینی.....	۱۷۵
موتورهای دیزل*.....	۱۷۶
بازیبنی سطح مایعات مختلف.....	۱۷۷
بازیبنی‌ها.....	۱۸۰
<b>۱۱- داده‌های فنی</b>	
موتورهای بنزینی.....	۱۸۲
اوزان موتورهای بنزینی.....	۱۸۳
موتورهای دیزل*.....	۱۸۴
اوزان موتورهای دیزل*.....	۱۸۵
ابعاد.....	۱۸۶
علائم شناسایی.....	۱۸۷

\* در صورت نصب در خودروی شما

**۱۲- تجهیزات صوتی و تلماتیک**

سیستم صوتی / بلوتوث.....	۱۸۸
سیستم صوتی.....	۱۹۲
استفاده از تلفن.....	۲۰۲
تنظیمات صوتی.....	۲۱۱
نقشه(های) منوی صفحه نمایش.....	۲۱۲
سؤالات متداول.....	۲۱۴
سیستم صوتی (راديو - CD و USB).....	۲۲۰
بخش خارجی.....	۲۳۵
کنترل‌ها و ابزارها.....	۲۳۷
اطلاعات فنی - نگهداری.....	۲۳۹
<b>فهرست لغات به ترتیب حروف الفبا.....</b>	<b>۲۴۰</b>

## بخش خارجی

### تشخیص کم بادی تایرها\*

این سیستم به صورت اتوماتیک فشار تایرها را در حین رانندگی بازبینی کرده و در صورت کم بادی تایرها به شما هشدار می‌دهد.

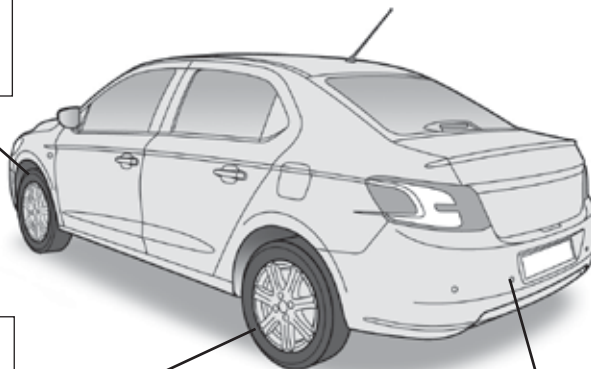

### کیت پنچرگیری موقت\*

این کیت مجموعه کاملی متشکل از کمپرسور و کارتریج پنچرگیری است تا امکان تعمیر موقت تایر فراهم شود.



### حسگرهای پارک عقب

این سیستم در هنگام حرکت به سمت عقب، با تشخیص موانع واقع در پشت خودرو، این موانع را به راننده هشدار می‌دهد.



\* در صورت نصب در خودروی شما



بخش داخلی

سیستم‌های صوتی و ارتباطی

این سیستم‌های از آخرین تکنولوژیها یعنی سیستم‌های صوتی سازگار با MP3، دستگاه پخش USB، سیستم هندزفری بلوتوث، دستگاه‌های جانبی ورودی و ... برخوردار هستند.

سیستم صوتی / بلوتوث

۱۸۸ 

سیستم صوتی

۱۹۱-۲۰۱ 

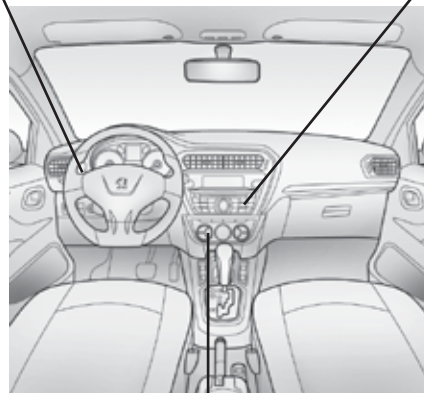

محدودکننده سرعت / کنترل کروز

این دو سیستم امکان کنترل سرعت خودرو را مطابق با مقدار تعیین شده برای شما فراهم می‌کند.

۸۱-۸۵ 

سیستم تهویه مطبوع الکترونیکی (با صفحه نمایش) این سیستم، مجهز به یک صفحه نمایش، بهترین حالت کنترل دما و گردش هوا را در اتاقک خودرو فراهم می‌کند.

۵۲ 



## کنترل‌ها و ابزارها

۱. کنترل‌های محدود کننده سرعت/کنترل کروز
۲. کنترل تنظیم فرمان
۳. دسته چراغ‌ها و چراغ راهنما
۴. نشانگر ابزار
۵. کیسه هوای راننده و بوق
۶. فنک / سوکت ۱۲ ولت لوازم جانبی. پورت USB / سوکت لوازم جانبی.
۷. کنترل گرم‌کن صندلی
۸. آزادکننده تیغه درپوش مخزن سوخت
۹. آزاد کننده درب موتور
۱۰. جعبه فیوز
۱۱. تنظیم ارتفاع نور چراغ جلو
۱۲. دکمه کنترل پایداری حرکتی (ESP/ASR)
- دکمه آزاد کننده حفاظ صندوق عقب\*
- چراغ هشدار خطر
۱۳. کنترل تنظیم آینه‌های بغل
۱۴. دریچه‌های هوای قابل تنظیم کناری
۱۵. دریچه بخارزدایی/مه‌زدایی شیشه جلوی در

\* بسته به مدل خودرو

### کنترل‌ها و ابزارها

۱. قفل فرمان و سوئیچ استارت
۲. دسته کنترل برف پاک‌کن و شیشه‌شو / کامپیوتر مدیریت پیمایش
۳. دکمه قفل مرکزی
۴. محل نگهداری بدون درب یا صفحه نمایش تک فام C (سیستم صوتی/بلوتوث)
۵. دریچه‌های هوای مرکزی قابل تنظیم
۶. دریچه بخارزدایی/یخ‌زدایی شیشه جلو
۷. کیسه هوای سرنشین داشبورد
۸. کلید غیرفعال‌سازی کیسه هوای سرنشین
۹. دکمه چراغ‌های هشدار خطر
۱۰. سیستم صوتی
۱۱. کنترل‌های تهویه مطبوع/بخاری
۱۲. زیرسیگاری/اجای فنجان
۱۳. کلیدهای شیشه برقی
۱۴. اهرم دنده
۱۵. ترمز دستی

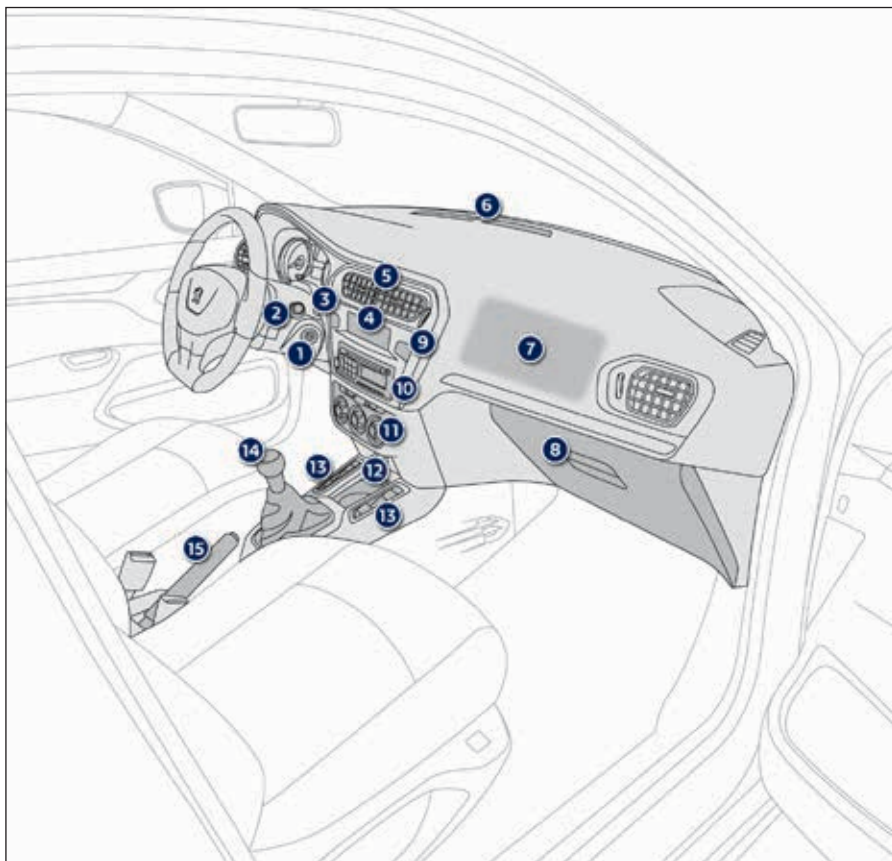

## رانندگی سازگار با محیط زیست



رانندگی سازگار با محیط زیست طیفی از رویه های روزمره است که به راننده اجازه می دهد که مصرف سوخت و انتشار CO2 را به حالت بهینه برساند.

### بهینه سازی شرایط استفاده از جعبه دنده

در خصوص جعبه دنده های دستی به نرمی شتاب بگیرید و بدون معطلی دنده عوض کنید. در هنگام شتاب گرفتن سریع تر به دنده بالاتر بروید. در خصوص جعبه دنده های اتوماتیک یا الکترونیکی، بیتر از وضعیت اتوماتیک استفاده کرده و از فشار دادن زیاد یا ناگهانی پدال گاز اجتناب کنید. چراغ نمایش تعویض دنده مناسب ترین دنده را به شما توصیه می کند: به محض اینکه علامتی در نشانگر ابزار به نمایش درآید، بلافاصله آن را اجرا کنید. برای خودروهای مجهز به جعبه دنده الکترونیکی یا اتوماتیک، این چراغ راهنمای تنها در وضعیت دستی ظاهر می شود.

### یکنواختی رانندگی کنید

فاصله ایمنی بین خودروها را حفظ کرده، به جای پدال ترمز از ترمز موتور استفاده کنید و به تدریج گاز را فشار دهید. این رویه ها در کاهش مصرف سوخت و انتشار CO2 نقش داشته و به کاهش سر و صدای حاصل از عبور و مرور در محیط کمک می کند. اگر خودرو شما مجهز به سیستم کروز است، از آن در سرعت های بیشتر از ۲۵ مایل بر ساعت (۴۰ کیلومتر بر ساعت) در هنگامی که جریان ترافیک روان است استفاده کنید.

### کاهش عوامل مصرف سوخت

بار را در سطح خودرو پخش کنید؛ سنگین ترین اقلام را در قسمت های پایین صندوق عقب، در نزدیکترین نقطه به صندلی های عقب قرار دهید. بارهای حمل شده در خودرو را محدود کرده و مواردی که باعث مقاومت خودرو در برابر باد می شوند (میله ها و قفسه های باربند، جای دوچرخه، یدک کش و ...) را کاهش دهید. ترجیحاً از جعبه بار سقفی استفاده کنید. میله ها و قفسه های باربند سقف را پس از استفاده باز کنید. در پایان زمستان، تایرهای زمستانی را باز کرده و مجدداً تایرهای تابستانی را نصب کنید.

### کنترل استفاده از تجهیزات برقی

قبل از حرکت کردن، اگر اتاقک خودرو بیش از حد گرم است، با باز کردن شیشه ها و دریچه های هوا قبل از استفاده از تهویه مطبوع، اتاقک را تهویه کنید. در سرعت های بیش از ۳۰ مایل بر ساعت (۵۰ کیلومتر بر ساعت)، شیشه ها را بسته و دریچه ها را باز بگذارید. به خاطر داشته باشید که از تجهیزات موجود (سانروف و پرده شیشه و ...) برای کمک به پایین نگه داشتن دمای اتاقک خودرو استفاده کنید. به محض اینکه به دمای مطلوب دست پیدا کردید، تهویه مطبوع را خاموش کنید. کنترل های بخارزدا و یخ زدا را در صورتی که خودکار نیستند، خاموش کنید. در سریع ترین زمان ممکن گرمکن صندلی را خاموش کنید.



در شرایطی که سطح نور به اندازه‌ای است که نیازی به چراغ‌ها و مه‌شکن‌های جلو نیست، آنها را خاموش کنید. از گرم کردن موتور قبل از حرکت، مخصوصاً در زمستان خودداری کنید؛ خودرو شما در حین حرکت سریع‌تر گرم می‌شود. به عنوان سرنشین، اگر از وصل کردن دستگاه‌های چندرسانه‌ای خود (پخش فیلم، موسیقی، بازیهای ویدیویی ...) خودداری کنید، در کاهش مصرف انرژی برق و همچنین سوخت سهیم خواهید بود. قبل از ترک کردن خودرو، دستگاه‌های پرتابل خود را قطع کنید.

#### رعایت توصیه‌های نگهداری

به صورت منظم با مراجعه به برچسب در پیچه در سمت راننده، فشار تایرها را در حالیکه سرد هستند، بازبینی کنید.

مخصوصاً در موارد زیر این بازبینی‌ها را انجام دهید:

- قبل از مسافرت‌های طولانی،

- در زمان تغییر فصول،

- پس از فواصل طولانی استفاده.

چرخ یدک و تایرهای تریلرها یا کاراوانها را فراموش نکنید.

خودرو خود را به صورت منظم تحت سرویس (روغن موتور، فیلتر روغن، فیلتر هوا، فیلتر اتاقک خودرو و ...) قرار داده و برنامه عملیاتی توصیه شده در برنامه زمانی سرویس تولیدکننده را رعایت کنید.

در هنگام پر کردن سوخت، پس از سومین مرتبه قطع نازل، ادامه ندهید تا سوخت سرریز نکند.

در خصوص چرخ خودرو نو، تنها پس از طی ۱۸۰۰ مایل (۳۰۰۰ کیلومتر) اول است که شاهد پایین آمدن مصرف سوخت به سطح متوسط قابل قبول خواهید بود.

خودرو خود را به صورت منظم تحت سرویس (روغن موتور، فیلتر روغن، فیلتر هوا، فیلتر اتاقک خودرو و ...) قرار داده و برنامه عملیاتی توصیه شده در برنامه زمانی سرویس تولیدکننده را رعایت کنید.

در هنگام پر کردن سوخت، پس از سومین مرتبه قطع نازل، ادامه ندهید تا سوخت سرریز نکند.

در خصوص چرخ خودرو نو، تنها پس از طی ۱۸۰۰ مایل (۳۰۰۰ کیلومتر) اول است که شاهد پایین آمدن مصرف سوخت به سطح متوسط قابل قبول خواهید بود.

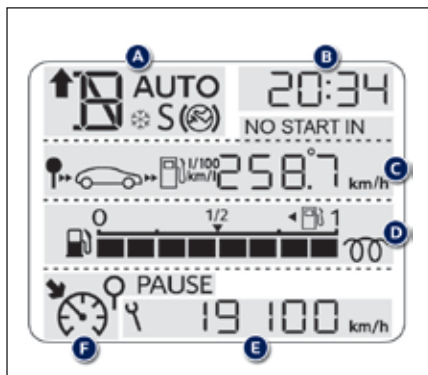

## صفحه نمایش

- A. اطلاعات دنده دستی یا اتوماتیک.  
 B. ساعت.  
 C. محدوده سوخت یا افزودنی AdBlue و سیستم SCR (مایل یا کیلومتر)\*  
 ثبت‌کننده مسافت کل  
 D. پیش‌گرم‌کن دیزل\* / نمایشگر سطح سوخت  
 E. نمایشگر سرویس (مایل یا کیلومتر)، سپس ثبت‌کننده مسافت کل. این دو کارکرد به ترتیب در هنگام روشن کردن سوئیچ استارت نمایش داده می‌شوند.  
 F. تنظیمات سیستم محدود کننده سرعت یا کنترل

کروز

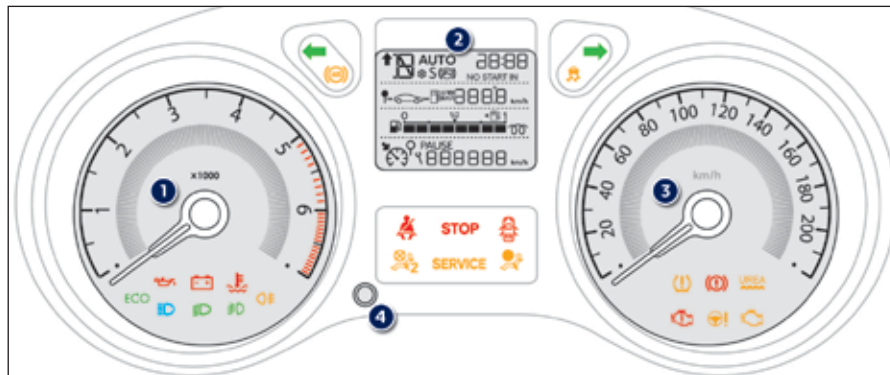

## چراغ‌های هشدار و نمایش

نمایشگرهای تصویری که فعال بودن یک سیستم (از طریق روشن شدن یا غیر فعال شدن چراغ‌های نمایشگر) یا وقوع اشکال در آن را (از طریق چراغ‌های هشدار) به راننده اطلاع می‌دهند.

## صفحات مدرج

1. دور موتور (x1000rpm)
2. صفحه نمایش
3. سرعت سنج (مایل بر ساعت یا کیلومتر بر ساعت)
4. یادآوری اطلاعات سرویس، کارکرد مربوطه (سیستم ثبت مسافت سفر یا نمایشگر سرویس) را صفر می‌کند، ساعت را تنظیم می‌کند.

\* در صورت نصب در خودروی شما



### هشدار

برخی چراغ‌های هشدار ممکن است در یکی از دو وضعیت روشن شوند. تنها با ارتباط دادن نوع روشن شدن با وضعیت عملیاتی خودرو می‌توان مطمئن شد که وضعیت عادی است یا اشکالی رخ داده است.



### هشدارهای مربوطه

روشن شدن برخی چراغ‌های هشدار خاص ممکن است با یک پیغام صوتی و یک پیام در صفحه نمایش نشانگر ابزار همراه باشد. چراغ‌های هشدار ممکن است به صورت پیوسته روشن باشند (ممتد) یا چشمک بزنند

### زمانی که سوئیچ استارت روشن است.

برخی چراغ‌های هشدار در هنگامی که سوئیچ استارت روشن می‌شود برای چند لحظه ظاهر می‌شوند. هنگامی که موتور استارت زده می‌شود، همین چراغ‌های هشدار باید خاموش شوند. اگر، قبل از حرکت همچنان روشن ماندند، به اطلاعات مربوط به چراغ هشدار مربوطه مراجعه کنید.

## چراغ‌های نمایشگر عملیاتی

اگر یکی از چراغ‌های نمایشگر زیر در نشانگر ابزار و/یا صفحه نمایش نشانگر ابزار روشن شوند، به معنای آن است که سیستم مربوطه فعال شده است.

چراغ هشدار/نمایش	وضعیت	علت	اقدامات/ملاحظات
 چراغ راهنمای چپ	چشمک‌زن و صدای مقطع	دسته راهنما به پایین فشار داده شده است.	
 چراغ راهنمای راست	چشمک‌زن و صدای مقطع	دسته راهنما به بالا فشار داده شده است.	
 چراغ نورپایین	ممتد	دسته راهنما در وضعیت نورپایین قرار گرفته است.	
 چراغ نور بالا	ممتد	دسته راهنما به سمت خودتان کشیده شده است.	دسته راهنما را بکشید تا به وضعیت نورپایین بازگردید.
 مه‌شکن جلو	ممتد	مه‌شکن‌های جلو با استفاده از حلقه روی دسته کنترل چراغ‌ها روشن شده‌اند.	حلقه روی دسته کنترل راهنما را دو درجه به سمت عقب بچرخانید تا مه‌شکن‌های جلو خاموش شوند.
 مه‌شکن عقب	ممتد	مه‌شکن‌های عقب با استفاده از حلقه روی دسته کنترل چراغ‌ها روشن شده‌اند.	حلقه روی دسته راهنما را به سمت عقب بچرخانید تا مه‌شکن‌های عقب خاموش شوند.



### اخطار

برای کسب اطلاعات بیشتر در خصوص کنترل چراغ‌ها، به بخش قابلیت دید مراجعه کنید.



اقدامات/ملاحظات	علت	وضعیت	چراغ هشدار/نمایش	
<p>قبل از استارت صبر کنید تا چراغ هشدار خاموش شود. مدت زمان روشن شدن چراغ هشدار براساس شرایط محیط (در دماهای بسیار پایین تا حدود سی ثانیه) مشخص می‌شود. اگر موتور استارت نزند، موتور را با سوئیچ خاموش کرده و پس از آن روشن کنید، صبر کنید تا چراغ هشدار مجدداً خاموش شود و سپس موتور را استارت کنید.</p>	<p>سوئیچ استارت در موقعیت دوم (سوئیچ روشن) است.</p>	<p>ممتد</p>	<p>پیش‌گرم‌کن موتور دیزل*</p>	
<p>ترمز دستی را آزاد کنید تا چراغ هشدار خاموش شود، پای خود را بر روی پدال ترمز نگه دارید. توصیه‌های ایمنی را رعایت کنید. برای کسب اطلاعات بیشتر در خصوص ترمز دستی، به بخش رانندگی مراجعه کنید.</p>	<p>ترمز دستی کشیده شده یا به صورت صحیح آزاد نشده است.</p>	<p>ممتد</p>	<p>ترمز دستی</p>	
<p>در دنده‌های الکترونیکی، بر روی پدال ترمز فشار دهید تا موتور استارت بخورد. (دنده در وضعیت N) در دنده‌های اتوماتیک، هنگامی که موتور در حال کار است، قبل از آزاد کردن ترمز دستی، پدال ترمز را فشار دهید، تا قفل اهرم دنده باز شده و از وضعیت P خارج شود. اگر قصد دارید که ترمز دستی را بدون فشار دادن پدال ترمز آزاد کنید، این چراغ روشن خواهد ماند.</p>	<p>پدال ترمز باید فشار داده شود.</p>	<p>ممتد</p>	<p>پا روی پدال ترمز</p>	
<p>از پدال ترمز یا / و از ترمز دستی استفاده کنید.</p>	<p>در جعبه‌دنده‌های الکترونیکی، اگر خودرو را با استفاده از گاز برای مدت زمان طولانی بر روی یک سطح سربلایی نگهدارید، کلاچ داغ می‌کند.</p>	<p>چشمک‌زن</p>		

\* در صورت نصب در خودروی شما

## چراغهای نمایشگر غیرفعالسازی

اگر یکی از چراغهای نمایشگر زیر روشن شود، به معنای آن است که سیستم مربوطه به عمد خاموش شده است. این مسأله می‌تواند با یک پیغام صوتی و پیامی در صفحه نمایش نشانگر ابزار همراه باشد.

توصیه‌های ایمنی را رعایت کنید.	هنگامی که خودرو متوقف شده است (پشت چراغ قرمز، پشت ترافیک و ...) سیستم توقف و استارت موتور را در وضعیت توقف قرار می‌دهد.	ممتد	توقف و استارت* 	
برای کسب اطلاعات بیشتر در خصوص ترمز دستی، به بخش رانندگی مراجعه کنید.	وضعیت توقف به صورت موقتی غیرقابل دسترسی است یا	برای چند ثانیه چشمک‌زده و سپس خاموش می‌شود.		سیستم کیسه هوای سرنشین 
کنترل را در وضعیت روشن قرار دهید تا کیسه‌های سرنشین جلو فعال شود. در این حالت، صندلی کودک رو به عقب بر روی این صندلی، نصب نکنید.	سوئیچ کنترل روی داشبورد، در وضعیت خاموش قرار گرفته است. کیسه‌های سرنشین جلو غیرفعال شده است. می‌توانید یک صندلی کودک رو به عقب نصب کنید، مگر اینکه در کیسه‌های هوا اشکالی وجود داشته باشد. (چراغ هشدار کیسه هوا روشن باشد.)	ممتد		
دکمه را فشار دهید تا ESP/ASR فعال شود. چراغ نمایشگر آن خاموش می‌شود. سیستم ESP/ASR در هنگامی که خودرو استارت زده می‌شود به صورت اتوماتیک فعال می‌شود. سیستم اگر غیرفعال شده باشد، به صورت خودکار در حوالی سرعت ۳۰ مایل بر ساعت (۵۰ کیلومتر بر ساعت) مجدداً فعال می‌شود.	دکمه واقع شده در قسمت پایین سمت چپ داشبورد، فشار داده شده و چراغ نمایشگر روشن می‌شود. ESP/ASR غیرفعال شده است. ESP: برنامه پایداری الکترونیکی ASR: سیستم تنظیم ضدلغزش	ممتد	ESP/ ASR 	

\* در صورت نصب در خودروی شما





## چراغ‌های هشدار

هنگامی که موتور در حال کار است یا خودرو در حال حرکت است، روشن شدن یکی از چراغ‌های هشدار زیر به معنای اشکالی است که مستلزم انجام اقدامی از طرف راننده است. هرگونه اشکالی که منجر به روشن شدن چراغ هشدار می‌شود، باید سریعاً با خواندن پیام مربوطه در صفحه نمایش نشانگر ابزار بررسی شود. در صورتی که با مشکلی مواجه شدید، با یکی از نمایندگی‌های منتخب ایران خودرو تماس بگیرید.

اقدامات/ملاحظات	علت	وضعیت	چراغ هشدار/نمایش	
در سریع‌ترین زمانی که خطری در پی ندارد، توقف کنید. خودرو را پارک کرده، موتور را خاموش کرده و با یکی از نمایندگی‌های منتخب ایران خودرو تماس بگیرید.	این چراغ به فشار روغن موتور یا دمای مایع مبرد موتور مربوط می‌شود.	ممتد، همراه با یک چراغ هشدار دیگر	توقف	<b>STOP</b>
به کمک پیام‌های همراه هشدار مانند موارد زیر، اشکالات را تشخیص دهید: - پر شدن فیلتر انتشار ذرات (موتورهای دیزل) - فرمان، - اشکالات جزئی برقی، - ... در خصوص سایر مشکلات با یکی از نمایندگی‌های منتخب ایران خودرو تماس بگیرید	یک اشکال جزئی رخ داده است که چراغ هشدار خاصی برای آن وجود ندارد.	به صورت موقتی روشن می‌شود.	سرویس	<b>SERVICE</b>
با خواندن پیام نمایش داده شده بر روی صفحه نمایش و تماس با یکی از نمایندگی‌های منتخب ایران خودرو مشکل را تشخیص دهید.	یک اشکال جدی رخ داده است که چراغ هشدار خاصی برای آن وجود ندارد.	ممتد		
در سریع‌ترین زمانی که خطری در پی ندارد باید متوقف شوید. مخزن را با روغن ترمزهای جزء فهرست پژو پر کنید. اگر مشکل همچنان پابرجاست، سیستم را توسط یکی از نمایندگی‌های منتخب ایران خودرو مورد بازبینی قرار دهید.	سطح روغن ترمز به میزان قابل توجهی کم شده است.	ممتد	ترمز	 <b>STOP</b>
در سریع‌ترین زمانی که خطری در پی ندارد باید متوقف شوید. سیستم را توسط یکی از نمایندگی‌های منتخب ایران خودرو مورد بازبینی قرار دهید.	سیستم توزیع نیروی ترمز برقی (EBFD) اشکال دارد.	ممتد، همراه با چراغ هشدار ABS		

اقدامات/ملاحظات	علت	وضعیت	چراغ هشدار/نمایش	
<p>در سریع‌ترین زمانی که خطری در پی ندارد، خودرو را متوقف کنید. قبل از اینکه سطح مایع مبرد را در صورت نیاز افزایش دهید، صبر کنید تا موتور خنک شود.</p> <p>اگر مشکل به قوت خود باقی باشد، با یکی از نمایندگی‌های منتخب ایران خودرو تماس بگیرید.</p>	<p>دمای سیستم خنک‌کاری بسیار بالا است.</p>	<p>قرمز ممتد</p>	<p>حداکثر دمای مجاز مایع مبرد</p>	
<p>فشار تایرها را در اسرع وقت بازبینی کنید. این بازبینی ترجیحاً باید زمانی انجام شود که تایرها خنک شده باشند. پس از تنظیم فشار تایرها و پس از تعویض تایرها، سیستم را مجدداً راه‌اندازی کنید. برای کسب اطلاعات بیشتر در خصوص سیستم تشخیص کم باید به بخش مربوطه مراجعه کنید.</p>	<p>فشار یک یا چند عدد از تایرهای کم است.</p>	<p>ممتد، همراه با یک پیغام صوتی و یک پیام</p>	<p>کم‌بادی تایرها</p>	
<p>در اسرع وقت فشار تایرها را بازبینی کنید. سیستم را توسط یکی از نمایندگی‌های منتخب ایران خودرو مورد بازبینی قرار دهید.</p>	<p>سیستم دچار اشکال شده است: فشار تایرها دیگر مورد پایش قرار نمی‌گیرد.</p>	<p>چشمک‌زن سپس ممتد، همراه با چراغ هشدار سرویس</p>	<p>SERVICE</p>	
<p>سیستم ترمز معمولی خودرو همچنان فعال است. با دقت با سرعت کم حرکت کرده و بدون معطلی با یکی از نمایندگی‌های منتخب ایران خودرو تماس بگیرید.</p>	<p>سیستم ترمز ضد قفل اشکال دارد.</p>	<p>ممتد</p>	<p>سیستم ترمز ضد قفل (ABS)</p>	
<p>سیستم شرایط کشش خودرو را بهینه کرده و پایداری خروج از مسیر خودرو را بهبود می‌بخشد.</p>	<p>سیستم تنظیم ESP/ASR فعال است.</p>	<p>چشمک‌زن</p>	<p>نترل پایداری حرکتی</p>	
<p>سیستم را توسط یکی از نمایندگی‌های منتخب ایران خودرو مورد بازبینی قرار دهید.</p>	<p>سیستم ESP/ASR اشکال دارد مگر اینکه این سیستم غیرفعال شده باشد (دکمه فشار داده شده و چراغ نمایشگر آن روشن شده است).</p>	<p>ممتد</p>	<p>ESP/ASR</p>	

\* در صورت نصب در خودروی شما

اقدامات/ملاحظات	علت	وضعیت	چراغ هشدار/نمایش	
در اسرع وقت با یکی از نمایندگی‌های منتخب ایران خودرو تماس بگیرید.	موتور یک اشکال جزئی دارد.	ممتد، نارنجی		
باید در سریع‌ترین زمانی که خطری در پی ندارد، خودرو را متوقف کنید. پارک کرده، سوئیچ استارت را خاموش کرده و با یکی از نمایندگی‌های منتخب ایران خودرو تماس بگیرید.	موتور یک اشکال جدی دارد که منجر به خرابی خودرو شده است.	ممتد، قرمز	اشکال موتور	
در اسرع وقت مجدداً سوخت را پر کنید تا از تمام شدن سوخت خودداری شود. تا زمانی که سوخت کافی وارد مخزن شود، این چراغ هشدار هر بار که سوئیچ استارت روشن شود، روشن خواهد شد. ظرفیت مخزن سوخت: حدود ۵۰ لیتر. هرگز آنقدر به رانندگی ادامه ندهید تا اینکه سوخت تمام شود، زیرا این امر به سیستم‌های کنترل انتشار مواد و سیستم انژکتور آسیب می‌زند.	زمانی که برای اولین بار روشن می‌شود، تقریباً ۵ لیتر سوخت در مخزن باقی مانده است.	ممتد	پایین بودن سطح سوخت	
باید در سریع‌ترین زمانی که خطری در پی ندارد، توقف کنید. خودرو را پارک کرده، موتور را خاموش کرده و با یکی از نمایندگی‌های منتخب ایران خودرو تماس بگیرید.	در سیستم روغنکاری موتور اشکالی وجود دارد.	ممتد	فشار روغن موتور	
چراغ هشدار باید هنگامی که موتور استارت زده می‌شود خاموش شود. اگر خاموش نشود، با یکی از نمایندگی‌های منتخب ایران خودرو تماس بگیرید.	مدار شارژ باتری دچار اشکال شده است (کثیف بودن یا لقی بودن ترمینال، لقی بودن یا پارگی تسمه دینام، ...)	ممتد	شارژ باتری	
در خودرو یا در صندوق را ببندید.	یکی از درها یا در صندوق همچنان باز است.	ممتد، در صورتی که سرعت کمتر از ۶ مایل بر ساعت (۱۰ کیلومتر بر ساعت) باشد. ممتد، همراه با پیام صوتی، در صورتی که سرعت بیشتر از ۶ مایل بر ساعت (۱۰ کیلومتر بر ساعت) باشد.	باز بودن در(ها) / باز شدن درب برقی صندوق	

اقدامات/ملاحظات	علت	وضعیت	چراغ هشدار/نمایش	
نوار کمربند را کشیده و سپس زبانه را در قفل کمربند قرار دهید.	راننده کمربند ایمنی را نبسته یا آن را باز کرده است. سرنشین جلو کمربند ایمنی را نبسته یا آن را باز کرده است.	ممتد یا چشمک‌زن، همراه با پیغام صوتی با افزایش صوت	کمربند ایمنی راننده باز شده یا بسته نشده است / کمر بندی ایمنی سرنشین جلو باز شده یا بسته نشده است.	
این چراغ پس از استارت زدن موتور باید خاموش شود. اگر خاموش نشد، با یکی از نمایندگی‌های منتخب ایران خودرو تماس بگیرید.	این چراغ هنگامی که سوئیچ را روشن می‌کنید برای چند لحظه روشن شده و سپس خاموش می‌شود.	روشن موقتی	کیسه‌های هوا	
سیستم را توسط یکی از نمایندگی‌های منتخب ایران خودرو مورد بازبینی قرار دهید. با دقت و با سرعت کم رانندگی کنید.	یکی از کیسه‌های هوا یا سیستم‌های کشش کمربندی ایمنی دارای اشکال است.	ممتد		
سیستم را توسط یکی از نمایندگی‌های منتخب ایران خودرو مورد بازبینی قرار دهید.	سیستم هیدرولیک فرمان اشکال دارد.	ممتد	سیستم هیدرولیک فرمان	

اقدامات/ملاحظات	علت	وضعیت	چراغ هشدار/نمایش	
مخزن افزودنی AdBlue® را در اسرع وقت پر کنید: به یکی از نمایندگی‌های منتخب ایران خودرو مراجعه کرده یا این اقدام را خود شخصاً انجام دهید.	محدوده حرکتی باقیمانده بین ۳۵۰ مایل (۶۰۰ کیلومتر) و ۱۵۰۰ مایل (۲۴۰۰ کیلومتر) است.	ممتد در هنگام روشن کردن سوئیچ، همراه با پیغام صوتی و یک پیام با ذکر محدوده حرکتی باقیمانده	سیستم کنترل آلاینده‌ی SCR(BlueHDI Diesel)*	 + 
باید مخزن افزودنی AdBlue® را پر کنید تا از خرابی سیستم جلوگیری شود: به یکی از نمایندگی‌های منتخب ایران خودرو مراجعه کرده یا این اقدام را خود شخصاً انجام دهید.	محدوده حرکتی باقیمانده بین ۰ و ۳۵۰ مایل (۶۰۰ کیلومتر) است.	چشمک‌زن همراه با چراغ هشدار سرویس، همراه با پیغام صوتی و یک پیام با ذکر محدوده حرکتی باقیمانده		
برای اینکه بتوانید موتور را استارت کنید، باید مخزن افزودنی AdBlue® را پر کنید: به یکی از نمایندگی‌های منتخب ایران خودرو مراجعه کرده یا این اقدام را خود شخصاً انجام دهید. ضروری است که ۳/۸ لیتر AdBlue® به مخزن افزودنی اضافه کنید.	مخزن AdBlue® خالی است: سیستم ممانعت از استارت که طبق مصوبات قانونی الزام شده است، مانع استارت زدن موتور می‌شود.	چشمک‌زن همراه با چراغ هشدار سرویس، همراه با پیغام صوتی و پیامی مبنی بر اینکه امکان استارت خودرو وجود ندارد.		



### اخطار

برای کسب اطلاع از شیوه پر کردن یا اطلاعات بیشتر در خصوص افزودنی AdBlue® به بخش مربوطه مراجعه کنید.

اقدامات/ملاحظات	علت	وضعیت	چراغ هشدار/نمایش	
این هشدار پس از بازگشت وضعیت انتشار مواد در آگروز به سطح عادی خاموش خواهد شد.	اشکال در سیستم کنترل انتشار SCR تشخیص داده شده است.	ممتد در هنگام روشن کردن سوئیچ، همراه با چراغ‌های هشدار سرویس و عیب‌یابی موتور، در کنار پیغام صوتی و یک پیام	سیستم کنترل انتشار مواد SCR (موتور دیزل BlueHDi)*	 +  + 
بدون معطلی، به منظور جلوگیری از خرابی خودرو، با یکی از نمایندگی‌های منتخب ایران خودرو تماس بگیرید.	پس از تأیید اشکال در سیستم کنترل انتشار SCR می‌تواند تا ۶۵۰ مایل (۱۰۰ کیلومتر) قبل از آغاز به کار سیستم جلوگیری از استارت موتور رانندگی کنید.	چشمک‌زن در هنگام روشن کردن سوئیچ استارت، همراه با چراغ‌های هشدار سرویس و عیب‌یابی موتور، در کنار یک پیغام صوتی و پیامی با ذکر محدوده رانندگی باقیمانده		
برای اینکه بتوانید موتور را استارت بزنید، باید به یکی از نمایندگی‌های منتخب ایران خودرو تلفن کنید.	از محدوده رانندگی پس از تأیید اشکال در سیستم کنترل انتشار تجاوز کرده‌اید: سیستم جلوگیری از استارت موتور مانع استارت زدن موتور می‌شود.	چشمک‌زن در هنگام روشن کردن سوئیچ استارت، همراه با چراغ‌های هشدار سرویس و عیب‌یابی موتور، در کنار یک پیغام صوتی و یک پیام		



کمتر از ۶۰۰ مایل (۱۰۰۰ کیلومتر) تا موعد سرویس بعدی باقی است.

مثال: ۴۰۰ مایل (۹۰۰ کیلومتر) تا موعد سرویس بعدی باقی مانده است.  
برای ۵ ثانیه پس از روشن شدن سوئیچ استارت، صفحه نمایش علامت زیر را نمایش می‌دهد:

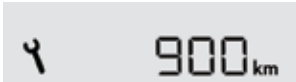

۵ ثانیه پس از روشن شدن سوئیچ استارت، نمایشگر مسافت‌شمار به وضعیت عادی خود باز می‌گردد. علامت آچار همچنان روشن باقی می‌ماند، تا نشان دهد که هر چه سریع‌تر سرویس خودرو باید انجام شود.

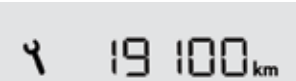

هنگامی که بیش از ۱۸۰۰ مایل (۳۰۰۰ کیلومتر) تا موعد سرویس بعدی باقی است.

هنگامی که سوئیچ استارت روشن می‌شود، هیچ اطلاعاتی در خصوص سرویس بر روی صفحه نمایش ظاهر نمی‌شود.

بین ۶۰۰ مایل (۱۰۰۰ کیلومتر) و ۱۸۰۰ مایل (۳۰۰۰ کیلومتر) تا موعد سرویس بعدی باقی است.

به مدت پنج ثانیه پس از روشن شدن سوئیچ استارت، علامت آچار که نشان‌دهنده عملیات سرویس است ظاهر می‌شود. ردیف نمایشگر مسافت‌شمار، مسافت باقیمانده تا موعد سرویس بعدی را نشان می‌دهد.

مثال: ۱۷۳۹ مایل (۲۸۰۰ کیلومتر) تا موعد سرویس بعدی باقی مانده است.

برای ۵ ثانیه پس از روشن شدن سوئیچ استارت، صفحه نمایش علامت زیر را نشان می‌دهد.



۵ ثانیه پس از روشن شدن سوئیچ استارت، علامت آچار خاموش می‌شود؛ ردیف نمایشگر مسافت‌شمار به وضعیت عادی باز می‌گردد. سپس صفحه نمایش مسافت کل و مسافت سفر کنونی را نمایش می‌دهد.

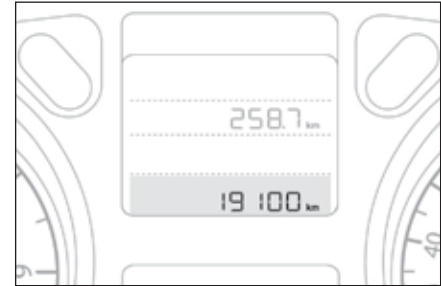
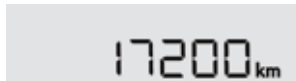

### نمایشگر سرویس

موعد سرویس بعدی، مطابق با برنامه زمانی سرویس سازنده، توسط سیستم به راننده اطلاع داده می‌شود. زمان انقضای موعد سرویس بعدی، با توجه به آخرین باری که نمایشگر سرویس صفر شده است براساس مسافت طی شده و زمان منقضی شده محاسبه می‌شود.



### اخطار

برای موتورهای دیزل BlueHDi\* (بسته به کشور محل فروش)، سطح فساد روغن موتور نیز مورد احتساب قرار می‌گیرد.

\* در صورت نصب در خودروی شما

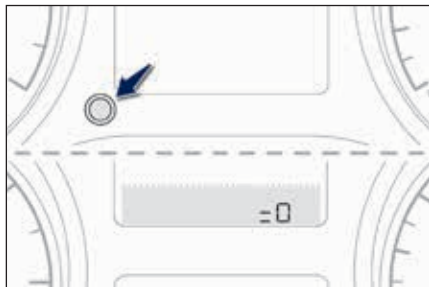

### صفر کردن نمایشگر سرویس

پس از هر سرویس، نمایشگر سرویس باید صفر شود. دستورالعمل صفر کردن نمایشگر سرویس به شرح زیر است:

- سوئیچ استارت را خاموش کنید،
- دکمه صفر کردن نمایشگر مسافت سفر را فشار داده و نگه دارید،
- سوئیچ استارت را روشن کنید، صفحه نمایش نمایشگر مسافت شروع به شمارش معکوس می‌کند،
- هنگامی که صفحه نمایش علامت "0" را نمایش داد، دکمه را رها کنید، علامت آچار خاموش خواهد شد.



### اخطار

اگر متعاقب عملیات، بخواهید باتری را قطع کنید، خودرو را قفل کرده و پنج دقیقه صبر کنید تا صفر کردن مسافت در سیستم ثبت شود.



### اخطار

مسافت باقیمانده ممکن است، بسته به شرایط رانندگی حین استفاده از خودرو، در ضریب زمان ضریب شود.

زمانی سرویس سازنده مشخص شده است، روشن شود. در مدل‌های مجهز به موتور دیزل BlueHDi\*، علامت آچار ممکن است قبل از رسیدن به فواصل سرویس، مطابق با سطح فساد روغن موتور (بسته به کشور محل فروش) روشن شود. سرعت فساد روغن موتور به شرایط رانندگی، حین استفاده از خودرو بستگی دارد.

### سپری شدن موعد سرویس

علامت آچار برای ۵ ثانیه پس از روشن شدن سوئیچ استارت چشمک می‌زند تا نشان دهد که در اسرع وقت باید سرویس انجام شود.

مثال: ۱۸۶ مایل (۳۰۰ کیلومتر) از موعد سرویس گذشته است.

پس از روشن شدن سوئیچ استارت برای ۵ ثانیه علامت زیر بر روی صفحه نمایش ظاهر می‌شود:

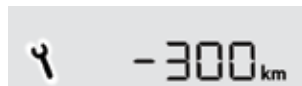

۵ ثانیه پس از روشن شدن سوئی استارت، نمایشگر مسافت شمار کارکرد عادی خود را از سر می‌گیرد. علامت آچار روشن می‌ماند.

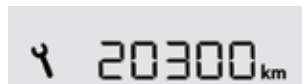

### اخطار

برای موتورهای دیزل BlueHDi\*، این هشدار ممکن است در هنگام روشن کردن سوئیچ استارت با روشن شدن ممتد چراغ هشدار سرویس همراه باشد.

\* در صورت نصب در خودروی شما

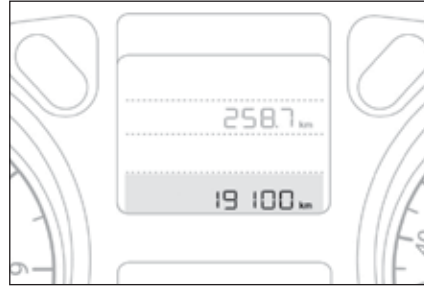
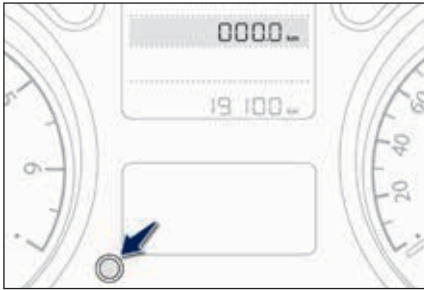

### بازخوانی اطلاعات سرویس

در هر زمانی می توانید به اطلاعات سرویس دسترسی داشته باشید.

- دکمه صفر کردن نمایشگر مسافت سفر را فشار دهید.

### ثبت کننده های مسافت

#### ثبت کننده مسافت کل

این سیستم مسافت کل طی شده توسط خودرو از ابتدای حرکت را نمایش می دهد.

مسافت کل و مسافت سفر هنگامی که سوئیچ استارت روشن می شود، هنگامی که درب راننده باز می شود و هنگامی که خودرو قفل شده یا قفل خودرو باز می شود، برای سی ثانیه نمایش داده می شود.



- با استفاده از فلشها، منوی **Screen configuration** را انتخاب کرده و سپس تأیید کنید،



- با استفاده از فلشها، منوی **Set date and time** را انتخاب کرده و سپس تأیید کنید،



- تنظیمات را انتخاب کرده و سپس تأیید کنید.  
- تنظیمات را اصلاح کرده و مجدداً تأیید کنید تا در سیستم ثبت شوند،



- تنظیمات را یکی یکی انجام داده و هر بار تأیید کنید،  
- نوار **OK** را در صفحه نمایش انتخاب کنید و سپس تأیید کنید تا از منوی **Set date and time** خارج شوید.

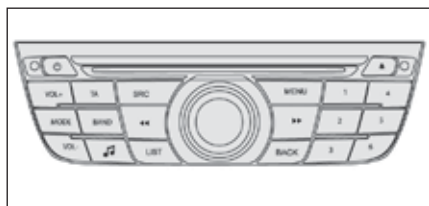

### سیستم صوتی / بلوتوث

از دکمه های سیستم صوتی برای انجام عملیات به ترتیب زیر استفاده کنید:



- دکمه **MENU** را فشار دهید،



- با استفاده از فلشها، منوی **Personalisation- Configuration** را انتخاب کرده و سپس با سستی کوتور، این انتخاب را تأیید کنید،



### تنظیم ساعت و تاریخ

#### نشانگر ابزار

از دکمه سمت چپ بر روی نشانگر استفاده کنید تا این عملیات را به ترتیب زیر انجام دهید:  
- دکمه را برای بیش از دو ثانیه نگه-دارید: ردیف دقیقه شمار چشمک می زند،  
- دکمه را فشار دهید تا دقیقه ها را افزایش دهید،  
- دکمه را برای بیش از دو ثانیه نگه-دارید: ردیف ساعت شمار چشمک می زند،  
- دکمه را فشار دهید تا ساعتها را افزایش دهید،  
- دکمه را برای بیش از دو ثانیه نگه-دارید: **۲۴H** یا **۱۲H** نمایش داده می شود،  
- دکمه را فشار دهید تا **۲۴H** یا **۱۲H** را انتخاب کنید،  
- دکمه را برای بیش از دو ثانیه فشار دهید، تا عملیات تنظیم تمام شود.  
پس از حدود ۳۰ ثانیه، در صورت عدم اقدام، صفحه نمایش به حالت عادی باز می گردد.

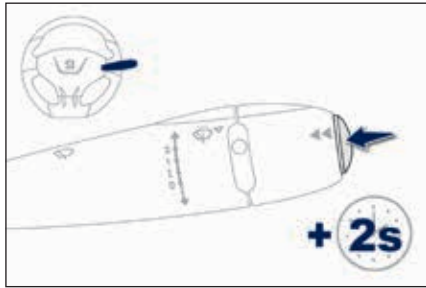

### صفر کردن

- دکمه را برای بیش از دو ثانیه نگه دارید تا مسافت طی شده، مصرف سوخت متوسط و سرعت متوسط صفر شود.

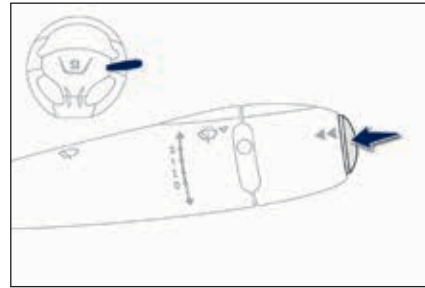

### نمایش اطلاعات

- دکمه واقع در انتهای دسته برف پاک کن را فشار دهید، تا موارد مختلف اطلاعات کامپیوتر مدیریت پیمایش به ترتیب نمایش داده شود.  
کامپیوتر مدیریت پیمایش اطلاعات زیر را ارائه می کند:  
- محدوده،

- مصرف سوخت کنونی،
- مسافت طی شده،
- مصرف سوخت متوسط،
- سرعت متوسط.
- یکبار دیگر دکمه را فشار دهید تا به صفحه نمایش معمولی باز گردید.

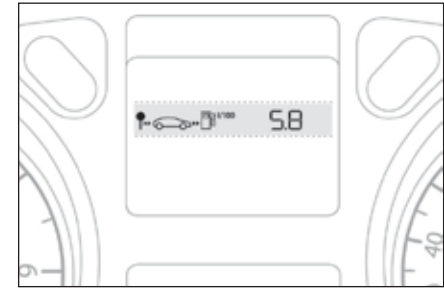

### کامپیوتر مدیریت پیمایش

سیستمی که اطلاعات کنونی مربوط به پیمایش صفحه نمایش نشانگر ابزار (محدوده، مصرف سوخت و ...) را نمایش می دهد.

### صفحه نمایش نشانگر ابزار

### صفحه نمایش تک فام C

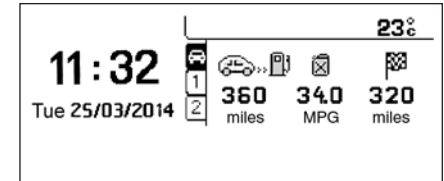

### کامپیوتر مدیریت پیمایش، برخی تعاریف ...

(کیلومتر)



این علامت مسافتی را که همچنان با سوخت باقیمانده در مخزن با توجه به مصرف سوخت متوسط طی چند کیلومتر طی شده اخیر، می‌توان طی کرد، مشخص می‌کند.



#### اخطار

این مقدار ممکن است به دنبال تغییر در شیوه رانندگی یا کاهش بار که منجر به تغییر قابل توجه در مصرف سوخت کنونی می‌شود، تغییر کند.

هنگامی که محدوده از ۳۰ کیلومتر کمتر شود، خط‌چین‌ها نمایش داده می‌شود. پس از پرکردن حداقل ۵ لیتر سوخت در مخزن، محدوده مجدداً محاسبه شده و وقتی از ۱۰۰ کیلومتر تجاوز کند نمایش داده می‌شود.



#### اخطار

اگر خط‌چین‌ها به صورت مداوم در حین رانندگی به جای ارقام نمایش داده می‌شوند، با یکی از نمایندگی‌های منتخب ایران خودرو تماس بگیرید.

### مصرف سوخت کنونی

(km/l یا l/100 km)



این عدد متوسط مصرف سوخت طی چند ثانیه اخیر است.



#### اخطار

این کارکرد تنها از سرعت ۳۰ کیلومتر بر ساعت به بعد نمایش داده می‌شود.

### مصرف سوخت متوسط

(km/l یا l/100 km)



این عدد متوسط مصرف سوخت از آخرین زمان صفر کردن سیستم است.

### سرعت متوسط

(کیلومتر بر ساعت)



این رقم سرعت متوسط محاسبه شده از آخرین زمان صفر کردن سیستم است.

### مسافت طی شده

(کیلومتر)



از آخرین بار صفر کردن سیستم محاسبه می‌شود.

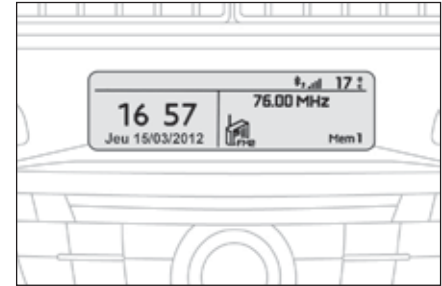
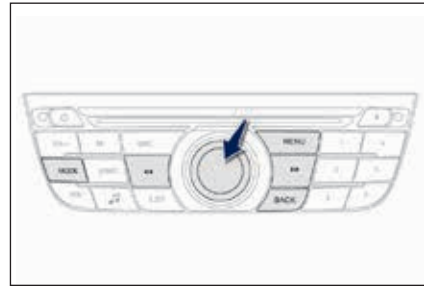
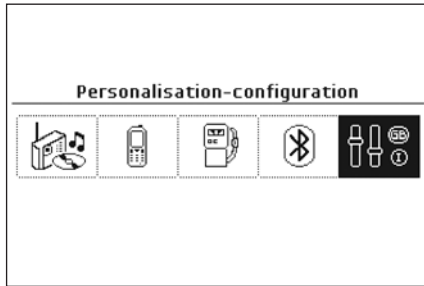

- دکمه **MENU** را مجدداً فشار دهید تا در منوی اصلی به این موارد دسترسی پیدا کنید:
- مولتی‌مدیا،
- تلفن،
- کامپیوتر مدیریت پیمایش،
- اتصال بلوتوث\*،
- شخصی‌سازی - پیکر بندی
- دکمه‌های یا را فشار دهید تا منوی مورد نیاز را انتخاب کنید، سپس با فشار دادن دکمه مرکزی این انتخاب را تأیید کنید.

- از نشانگر کنترل سیستم صوتی/بلوتوث\* می‌توانند موارد زیر را فشار دهید:
- دکمه **MENU** برای دسترسی به منوی اصلی.
- دکمه **MODE** برای انتخاب نمایش اطلاعات به صورت تمام‌صفحه یا در پنجره جدید.
- دکمه‌های یا برای جابجایی در یک لیست،
- دکمه مرکزی را برای تأیید فشار دهید،
- یا
- دکمه **BACK** را فشار دهید تا عملیات در حال انجام را لغو کرده یا در منو یک رده بالاتر بیاید.

- صفحه نمایش اطلاعات زیر را نمایش می‌دهد:
- ساعت
- تاریخ،
- دمای محیط (در صورتی که احتمال یخ‌زدگی وجود داشته باشد، چشمک‌خواهد زد.)
- وضعیت درب‌ها و درب صندوق،
- حسگرهای پارک،
- منابع صوتی (رادپو، CD، پورت USB، سوکت جک و ...)
- کامپیوتر مدیریت پیمایش (به بخش کنترل‌ها و ابزارها مراجعه شود.)
- پیامهای هشدار یا اطلاعات ممکن است به صورت موقتی نمایش داده شوند. این موارد را می‌توان با فشار دادن دکمه **Back** پاک کرد.

\* در صورت نصب در خودروی شما

### منوی کامپیوتر مدیریت پیمایش



پس از انتخاب این منو، می‌توانید به اطلاعات مربوط به وضعیت خودرو دسترسی پیدا کنید.

### صورت سوابق هشدار

این بخش خلاصه پیامهای هشدار و وضعیت کارکردها را جمع کرده و آنها را به ترتیب در صفحه نمایش چندکاره به نمایش می‌گذارد.

- دکمه **MENU** را فشار دهید تا به منوی کلی دسترسی پیدا کنید.
- فلشهای دوگانه و سپس دکمه مرکزی را فشار دهید تا منوی **Trip Computer** را انتخاب کنید.
- در منوی **Trip Computer** خط **Alert log** را انتخاب کرده و تأیید کنید.

### منوی تلفن



هنگامی که سیستم صوتی/بلوتوث\* روشن است، اگر این منو انتخاب شود می‌توانید تماس برقرار گرفته یا به فهرست مخاطبین مختلف تلفن مراجعه کنید.

برای کسب اطلاعات بیشتر در خصوص کارکرد تلفن به قسمت سیستم صوتی/بلوتوث در بخش سیستم صوتی و تلماتیک مراجعه کنید.

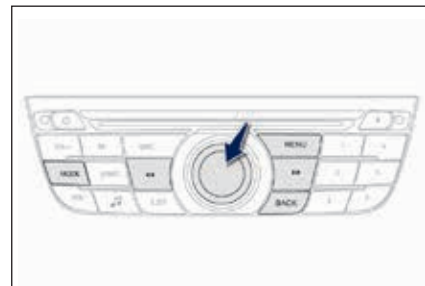

### منوی مولتی مدیا



هنگامی که سیستم صوتی/بلوتوث\* روشن است، اگر این منو را انتخاب کنید، می‌توانند کارکردهای مربوط به استفاده از رادیو، CD یا پخش MP3 (پورت USB یا سوکت جک) را فعال یا غیر فعال کنید.

برای کسب اطلاعات بیشتر در خصوص کارکرد مولتی مدیا، به قسمت سیستم صوتی/بلوتوث\* در بخش سیستم صوتی و تلماتیک مراجعه کنید.



### منوی اتصال بلوتوث\*



انتخاب این منو در هنگامی که سیستم صوتی/بلوتوث روشن است، می تواند دستگاه بلوتوی (تلفن یا پخش مدیا) را قطع یا وصل کرده و وضعیت اتصال را (کیت هندزفری، پخش فایل‌های صوتی) تعریف کند. برای کسب اطلاعات بیشتر در خصوص کارکرد اتصال بلوتوث به قسمت سیستم صوتی/بلوتوث در بخش سیستم صوتی و تلماتیک مراجعه کنید.

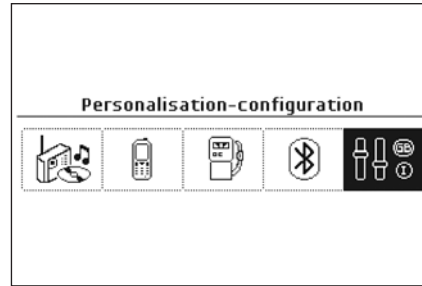

### منوی شخصی سازی پیکربندی



پس از اینکه این منو انتخاب شد، می توانید به کارکردهای زیر دسترسی پیدا کنید:

- تعریف پارامترهای خودرو،
- انتخاب زبان،
- پیکربندی صفحه نمایش.

### تعریف پارامترهای خودرو

پس از اینکه این منو انتخاب شده، می توانید تجهیزات زیر را که براساس دسته بندی مربوطه طبقه بندی شده اند، فعال یا غیر فعال کنید:

- دستیار راننده،
- چراغ‌های مربوط به رانندگی،
- چراغ‌های رفاهی

### انتخاب زبان

پس از اینکه این منو انتخاب شد می توانید زبان مورد استفاده در صفحه نمایش را یک فهرست انتخاب کرده و تغییر دهید.

### پیکربندی صفحه نمایش

پس از اینکه این منو انتخاب شد، می توانید به تنظیمات زیر دسترسی پیدا کنید:

- انتخاب واحدها،
- تنظیم تاریخ و ساعت،
- تنظیمات صفحه نمایش،
- روشنایی



### اخطار

به دلایل ایمنی، پیکربندی صفحه نمایش چندکاره توسط راننده تنها باید هنگامی انجام شود که خودرو متوقف شده است.

### باز کردن قفل و باز کردن درب صندوق

- این دکمه را برای بیش از یک ثانیه نگه دارید تا قفل درب صندوق باز شود.
- درب صندوق کمی باز می‌شود.
- این اقدام ابتدا قفل خودرو را باز می‌کند.



### باز کردن قفل خودرو

- باز کردن قفل با استفاده از کنترل از راه دور
- دکمه قفل باز را فشار دهید تا قفل خودرو باز شود.



### باز کردن قفل با استفاده از کلید

- کلید را در قفل درب راننده، به سمت جلوی خودرو بچرخانید تا قفل خودرو باز شود.

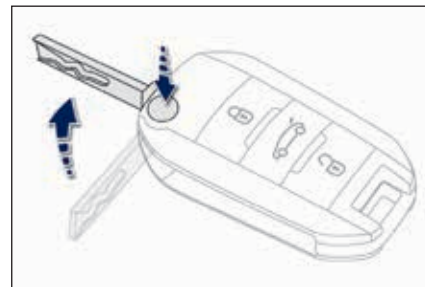

### کلید کنترل از راه دور

این سیستم امکان قفل کردن یا باز کردن قفل مرکزی خودرو را با استفاده از قفل درب یا از راه دور فراهم می‌کند. این سیستم همچنین برای تعیین موقعیت و استارت خودرو و همچنین راه اندازی سیستم دزدگیر استفاده می‌شود.

### جمع کردن و باز کردن کلید

- این دکمه را فشار دهید تا کلید جمع شده یا باز شود.



### اخطار

باز شدن قفل خودرو با چشمک زدن سریع چراغ‌های راهنما به مدت تقریباً دوازده ثانیه تأیید می‌شود.

### قفل کردن خودرو

#### قفل کردن با استفاده از کنترل از راه دور

- دکمه قفل بسته را فشار دهید تا درب خودرو قفل شود.
- قفل شدن خودرو با روشن شدن ممتد چراغ‌های راهنمای به مدت تقریباً دو ثانیه تأیید می‌شود.



#### با استفاده از کنترل از راه دور

- دکمه قفل باز را فشار دهید تا قفل خودرو باز شود.
- برای باز کردن سایر درها و در موتور، دکمه قفل باز را مجدداً فشار دهید.



### قفل کردن با استفاده از کلید

کلید را در قفل درب سمت راننده به سمت عقب خودرو بچرخانید تا قفل آن باز شود.



#### اخطار

بازبینی کنید که درب‌ها و درب صندوق به صورت کامل بسته شده باشند.

### تعیین موقعیت خودرو

این کارکرد این امکان را فراهم می‌کند که از فاصله دور، مخصوصاً هنگامی که نور محیط ضعیف است، خودرو خود را شناسایی کنید. خودرو باید قفل شده باشد.



- دکمه قفل بسته را بر روی کنترل از راه دور فشار دهید.
- این کار چراغ‌های خوشامدگو را روشن کرده و چراغ‌های راهنمای برای چند ثانیه چشمک خواهند زد.



#### اخطار

اگر یکی از درب‌ها یا درب صندوق همچنان باز باشد، قفل مرکزی انجام نمی‌شود، که این امر از صدای باز شدن مجدد قفلها قابل تشخیص است. هنگامی که خودرو قفل می‌شود، اگر ناخواسته قفل آن باز شود، پس از سی ثانیه به صورت خودکار قفل خواهد شد، مگر اینکه طی این مدت یکی از درب‌ها یا درب صندوق باز شود.

- باتری تخت را از جای خود خارج کنید.
- باتری جدید را جا بزنید و مراقب باشید که جهت اصلی جا زدن باتری رعایت شد.
- درپوش را بر روی محفظه کلید جابزنید.



#### هشدار

اگر اشکال همچنان باقی باشد، با یکی از نمایندگی‌های منتخب ایران خودرو تماس بگیرید.

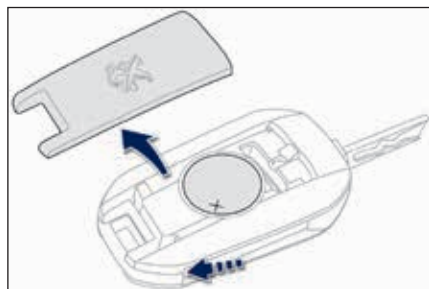

#### تعویض باتری

مشخصات باتری: CR2032/3volts

- SERVICE** اگر باتری تمام شده باشد، این مسأله را روشن شدن چراغ هشدار، یک پیغام صوتی و یک پیام در صفحه نمایش به شما اطلاع داده می‌شود.
- با استفاده از یک پیچ گوشتی کوچک، درپوش را از شیار لبه باز کنید.
- درپوش را بالا بکشید.

#### اشکال کنترل از راه دور

- در صورت وجود اشکال در کنترل از راه دور، دیگر نمی‌توانید خودرو خود را قفل کرده، باز کرده یا تعیین موقعیت کنید.
- اولاً، از کلید در قفل در استفاده کنید تا خودرو خود را قفل کرده یا باز کنید.
- سپس تنظیمات کنترل از راه دور را به حالت اولیه بازگردانید.

#### راه اندازی مجدد

- سوئیچ استارت را خاموش کرده و کلید را از آن خارج کنید.
- بلافاصله یکی از دکمه‌های کنترل از راه دور را برای چند ثانیه فشار دهید.
- کلید را به وضعیت ۲ (سوئیچ استارت روشن) بچرخانید.
- سوئیچ استارت را خاموش کنید و کلید را از سوئیچ استارت خارج کنید.
- کنترل از راه دور مجدداً به طور کامل عملیاتی شده است.



هیچیک از باتری‌های کنترل از راه دور را دور نریزید، این باتری‌ها حاوی فلزاتی هستند که برای محیط زیست مضر هستند. این باتری‌ها را به نقاط جمع‌آوری مجاز اینگونه پسماندها ببرید.



### هشدار

#### کم کردن کلیدها

همراه با سند خودرو، مدارک شناسایی و در صورت امکان برچسب حاوی کد کلید، به یکی از نمایندگی‌های منتخب ایران خودرو مراجعه کنید. فروشنده پژو قادر است که کد کلید و کد کمکی مورد نیاز برای سفارش کلید جدید را پیدا کند.

#### کنترل از راه دور

کنترل از راه دور فرکانس بالا یک سیستم حساس است؛ این سیستم را در هنگامی که در جیب شما قرار دارد فعال نکنید، زیرا این امکان وجود دارد که قفل خودرو را بدون اینکه شما متوجه شوید، باز کند. به صورت مکرر دکمه‌های کنترل از راه دور را هنگامی که خارج از محدوده است و خودرو شما نیز خارج از محدوده دید شماست فشار ندهید. ممکن است باعث شود که دیگر کار نکند و در این صورت لازم است که کنترل از راه دور مجدداً راه اندازی شود.

کنترل از راه دور هنگامی که کلید در سوئیچ استارت باشد، حتی زمانی که سوئیچ خاموش باشد، مگر برای راه اندازی مجدد، کار نمی‌کند.

#### قفل کردن خودرو

رانندگی در هنگامی که درها قفل هستند ممکن است باعث شود که دسترسی به اتاقک خودرو برای سرویس‌های اضطراری در شرایط اضطراری دشوارتر شود.

به عنوان یک اقدام ایمنی هیچگاه کودکان را در خودرو تنها نگذارید، مگر برای مدت کوتاه. در کلیه شرایط، لازم است که هنگامی که خودرو را ترک می‌کنید، سوئیچ استارت را بیرون بیاورید.

#### سیستم حفاظت دزدگیر

سیستم متوقف کننده الکترونیکی موتور را دستکاری نکنید؛ این کار ممکن است باعث خرابی سیستم شود.

موارد خرید خودرو دست دوم

کدهای کلید ثبت شده در حافظه توسط فروشنده پژو را بگیرید، تا اطمینان حاصل شود که کلیدهایی که در اختیار شما قرار دارند، تنها کلیدهایی هستند که می‌توانند خودرو را استارت کنند.

### قفل کردن خودرو با سیستم آژیر فعال سازی

- سوئیچ استارت را خاموش کرده و از خودرو خارج شوید.

- دکمه قفل را روی کنترل از راه دور فشار دهید.



آژیر فعال می‌شود: یک چراغ نمایشگر بر روی نشانگر کلید در سمت چپ فرمان یکبار در ثانیه چشمک خواهد شد.



سیستم حفاظت از محیط خارجی ۵ ثانیه پس از فشار دادن دکمه قفل بر روی کنترل از راه دور فعال می‌شود. در صورتی که هر یک از درها (درب خودرو، درب صندوق و ...) به صورت کامل بسته نشده باشند، خودرو قفل نمی‌شود، ولی آژیر فعال می‌شود.

### غیرفعال سازی

- دکمه قفل باز را روی کنترل از راه دور فشار دهید.



آژیر غیرفعال می‌شود: چراغ نمایشگر خاموش می‌شود.



### هشدار

#### کارکرد حفاظت داخلی

این سیستم غیر فعال کردن هر یک از اجزای خود را مورد بازبینی قرار می‌دهد. اگر باتری، واحد کنترل مرکزی یا سیم کشی آژیر از کار افتاده یا آسیب ببیند، آژیر راه اندازی می‌شود.



### اخطار

برای هر گونه اقدامی که می‌خواهید بر روی سیستم آژیر انجام دهید، با یکی از نمایندگی‌های منتخب ایران خودرو تماس بگیرید.

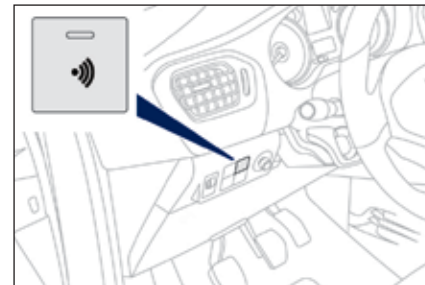

این سیستم از خودرو محافظت کرده و مانعی در برابر سرقت و ورود بدون اجازه به خودرو فراهم می‌کند. این سیستم کارکردهای حفاظت محیط خارجی و همچنین حفاظت خود خودرو را انجام می‌دهد.

### محیط خارجی

این سیستم باز شدن خودرو را مورد بازبینی قرار می‌دهد. اگر فردی سعی کند که یکی از درها، درب صندوق یا در موتور ... را باز کنید، آژیر راه اندازی می‌شود.

## راه‌اندازی آژیر

این حالت با به صدا درآمدن آژیر و چشمک زدن چراغ‌های راهنما به مدت حدوداً سی ثانیه مشخص می‌شود.



هنگامی که قفل خودرو با استفاده از کنترل از راه دور باز می‌شود، چشمک زدن سریع چراغ‌های راهنما به شما اعلام می‌کند که آژیر خودرو در زمان عدم حضور شما راه‌اندازی شده است. هنگامی که سوئیچ استارت روشن می‌شود، این چشمک زدن بلافاصله متوقف خواهد شد.

## قفل کرد خودرو بدون فعال‌سازی آژیر

- با استفاده از کلید خودرو را قفل کنید.

## اشکال در کنترل از راه دور

به منظور غیرفعال‌سازی کارکردهای پایش:

- قفل خودرو را با استفاده از کلید باز کنید.

- در را باز کنید؛ آژیر راه‌اندازی می‌شود.

- سوئیچ را روشن کنید؛ آژیر متوقف می‌شود.

## اشکالات

هنگامی که سوئیچ استارت روشن است، روشن شدن ممتد چراغ نمایشگر روی دکمه بیانگر اشکالی در سیستم است.

سیستم را توسط یکی از نمایندگی‌های منتخب ایران خودرو مورد بازبینی قرار دهید.

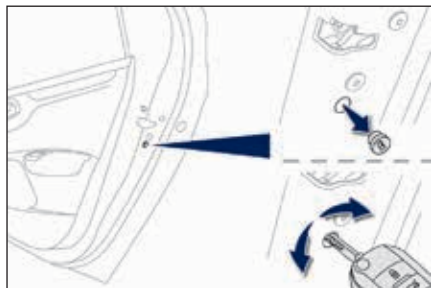

### کنترل‌های ثانویه

به منظور قفل کردن و باز کردن قفل درب‌ها به صورت مکانیکی، در صورت وجود اشکال در سیستم قفل مرکزی یا اشکال در باتری، استفاده می‌شوند.

درب راننده

کلید را در قفل درب برای قفل کردن یا باز کردن قفل وارد کنید.

### درب سایر سرنشینان خودرو

- بر روی درب‌های عقب، بازبینی کنید که قفل کودک روشن نباشد.

- درپوش سیاه تعبیه شده بر روی لبه در را با استفاده از کلید، باز کنید.

- کلید را بدون اعمال فشار وارد دهانه کرده، و سپس بدون اینکه آن را بچرخانید، قفل را به کنار به سمت داخل خودرو بکشید.

- کلید را خارج کرده و درپوش را سر جای خود بگذارید.

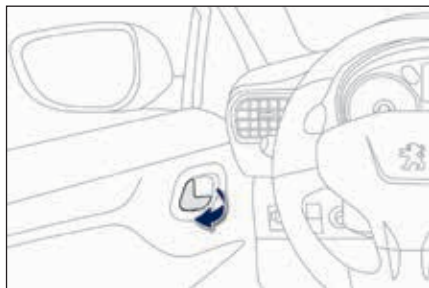

### از داخل خودرو

- اهرم کنترل داخلی درب جلو را بکشید؛ این کار قفل‌های خودرو را به صورت کامل باز می‌کند.

### بستن درب‌ها

هنگامی که یکی از درها به صورت صحیح بسته نشده باشد:



- هنگامی که موتور روشن باشد، این چراغ هشدار همراه با یک پیام در صفحه نمایش چندکاره به مدت چند ثانیه روشن خواهد شد.

- هنگامی که خودرو در حال حرکت باشد، (سرعت‌های بیش از ۶ مایل بر ساعت (۱۰ کیلومتر بر ساعت))، این چراغ هشدار همراه با یک پیام صوتی و پیامی بر روی صفحه نمایش چندکاره، به مدت چند ثانیه روشن خواهد شد.

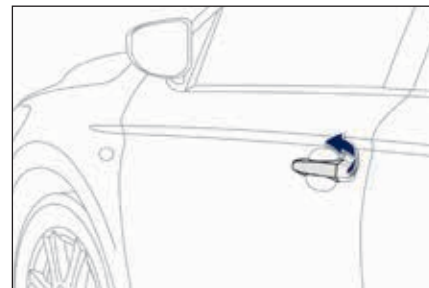

### درب‌ها

### باز کردن درب‌ها

### از بیرون خودرو

- پس از باز کردن قفل خودرو، با استفاده از کنترل از راه دور یا کلید، دستگیره در را بکشید.



## درب صندوق

## باز کردن

باز کردن قفل و آزاد کردن قفل صندوق عقب با استفاده از کنترل از راه دور

– دکمه وسطی رو کنترل از راه دور را برای بیش از یک ثانیه نگه دارید.  
درب صندوق آزاد شده و کمی باز می‌شود.



## آزاد کردن قفل صندوق عقب از داخل



– کلید باز کردن درب صندوق را بر روی سمت چپ داشبورد (باز کردن برقی صندوق عقب) فشار دهید.  
یا



– اهرم کنترل زیر درب راننده (باز کردن مکانیکی درب صندوق) را بالا بکشید.  
درب صندوق آزاد شده و کمی باز می‌شود.

## باز کردن درب صندوق

– درب صندوق را بالا بکشید تا کاملاً باز شود.

## بستن درب صندوق

– درب صندوق را با استفاده از یکی از دستگیره‌های داخلی آن پایین بکشید.

## باز بودن برقی درب صندوق

اگر درب صندوق به صورت صحیح بسته نشده باشد:

– هنگامی که خودرو در حال حرکت است، (سرعت‌های بیش از ۶ مایل بر ساعت (۱۰ کیلومتر بر ساعت))، این چراغ هشدار ظاهر شده و یک پیام به همراه یک پیغام صوتی برای چند ثانیه بر روی صفحه نمایش نشانگر ابزار نمایش داده می‌شود.

## باز بودن مکانیکی درب صندوق

در صورتی که درب صندوق به صورت کامل بسته نشده باشد، هیچ هشدار داده نمی‌شود.  
باید مطمئن شوید که درب صندوق به صورت صحیح بسته شده است.

### تنظیم قفل مرکزی درها

این امکان وجود دارد که دربها در حین رانندگی (سرعت‌های بالاتر از ۶ مایل بر ساعت (۱۰ کیلومتر بر ساعت) به صورت اتوماتیک قفل شوند. به منظور خاموش یا روشن کردن این کارکرد (که به صورت پیش فرض روشن است):  
 - این دکمه را فشار داده و نگه دارید تا اینکه یک پیغام صوتی شنیده شده و/یا پیامی در صفحه نمایش ظاهر شود.

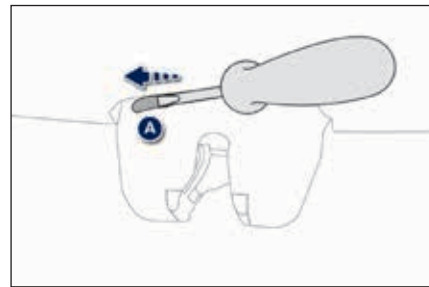

### قفل کردن / باز کردن قفل از داخل آزاد سازی درب صندوق

این سیستم جهت باز کردن مکانیکی قفل درب صندوق در صورت اشکال در باتری یا قفل مرکزی در نظر گرفته شده است.

### باز کردن قفل

- صندوق‌های عقب را جمع کنید تا به قفل داخل صندوق عقب دسترسی پیدا کنید.  
 - یک پیچ گوشنی کوچک وارد سوراخ قفل A کنید تا قفل درب صندوق باز شود.



### هشدار

رانندگی با درب‌های قفل ممکن است در شرایط اضطراری، دسترسی سرویس‌های اضطراری به اتاقک خودرو را دشوارتر کند.



### اخطار

اگر یکی از درب‌ها باز باشد، درب‌ها قفل نخواهند شد.



### هشدار

### قفل کردن از داخل

هنگامی که خودرو از بیرون قفل می‌شود، کلید عمل نمی‌کند.  
 - به منظور باز کردن قفل خودرو، دستگیره در را به داخل بکشید.



### اخطار

اگر خودرو شما به یک صندوق نیمکتی مجهز شده باشد، با یکی از نمایندگی‌های منتخب ایران خودرو تماس بگیرید.

## کنترل‌های دستی\*

دستگیره بالا بر شیشه را بر روی درب خودرو بچرخانید.

## کنترل‌های برقی



## مدل‌های مجهز به شیشه برقی جلو

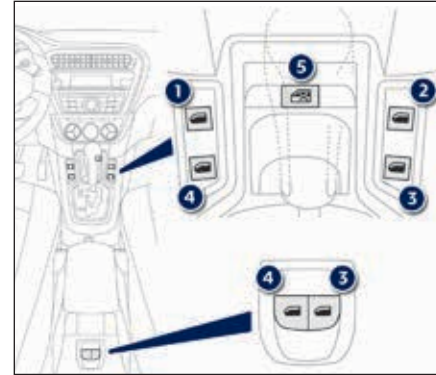

## مدل‌های مجهز به شیشه برقی جلو و عقب

\* در صورت نصب در خودروی شما

## ۱. کلید شیشه برقی جلو سمت چپ

## ۲. کلید شیشه برقی جلو سمت راست

## ۳. کلید شیشه برقی عقب سمت راست

## ۴. کلید شیشه برقی عقب سمت چپ

## ۵. کلیدهای غیرفعال‌سازی شیشه برقی عقب

به منظور باز کردن یا بستن شیشه، کلید را فشار داده یا بکشید. به محض اینکه کلید رها شود حرکت شیشه متوقف خواهد شد.

## غیرفعال‌سازی کنترل‌های شیشه عقب

به منظور ایمنی کودکان، کلید ۵ را فشار دهید تا از عملکرد شیشه‌های عقب صرف‌نظر از اینکه در چه موقعیتی قرار دارند جلوگیری شود.

کنترل‌های داخلی برای درهای عقب نیز غیرفعال خواهند شد.

هنگامی که چراغ هشدار روشن است، کلیدهای غیرفعال شده‌اند. هنگامی که چراغ هشدار خاموش می‌شود، کلیدها فعال می‌شوند.



## هشدار

همواره در هنگام ترک خودرو، حتی برای مدت زمانی کوتاه، کلید را از سوئیچ استارت خارج کنید. در صورت گیرکردن شیشه‌ها در حین جابجایی، باید جهت حرکت آنها را عکس کنید. بدین منظور کلید مربوطه را فشار دهید.

هنگام استفاده از کلیدهای برقی شیشه‌های سرنشینان، راننده باید مطمئن شود که کسی مانع بسته شدن شیشه‌ها نباشد.

راننده باید اطمینان حاصل کند که سرنشینان از شیشه‌های برقی به صورت صحیح استفاده می‌کنند.

هنگام باز و بسته کردن شیشه‌ها مراقب کودکان باشید.



## اخطار

کلیدهای برقی شیشه تا حدود ۴۵ ثانیه پس از خاموش کردن سوئیچ استارت یا تا زمانی که درب جلو باز شود، قابل استفاده هستند. طی این مدت ۴۵ ثانیه، اگر در حین جابجایی شیشه‌ها درب باز شود، جابجایی شیشه متوقف خواهد شد. فشار دادن مجدد کلید، تا زمانی که سوئیچ استارت روشن نشود، هیچ تأثیری نخواهد داشت.

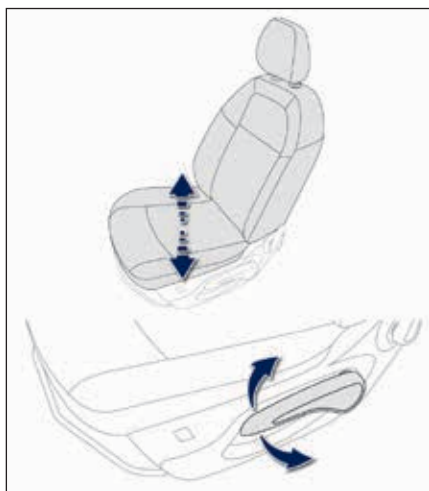

### ارتفاع صندلی (فقط صندلی راننده)

- کنترل را به دفعات کافی، سمت بالا بکشید تا صندلی بالا بیاید و یا به سمت پایین بکشید تا پایین بیاید، تا اینکه موضعیت دلخواه ایجاد شود.

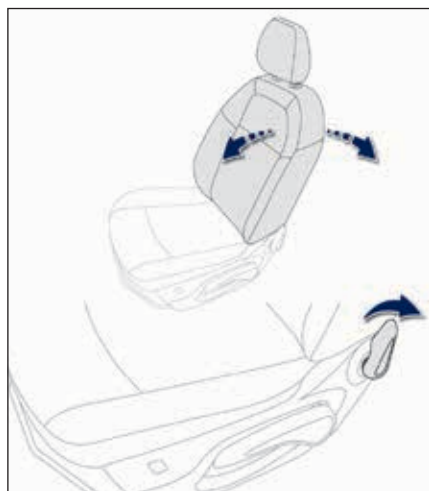

### زاویه پشتی صندلی

- کنترل را به سمت عقب بکشید.

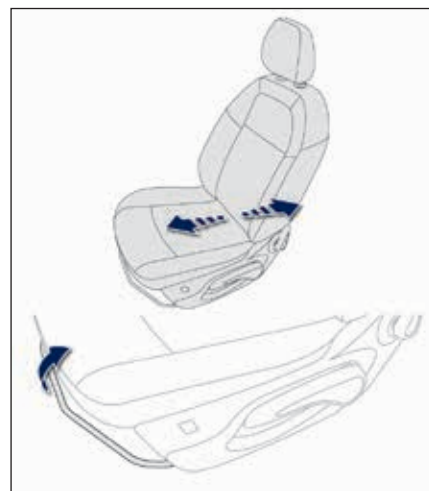

### صندلی‌های جلو

به عنوان یک اقدام ایمنی، تنظیم صندلی راننده باید تنها زمانی انجام شود که خودرو متوقف شده است.

### حرکت به جلو و عقب

- کنترل را بالا آورده و صندلی را به جلو و عقب حرکت دهید.



### هشدار

قبل از حرکت دادن صندلی به سمت عقب، مطمئن شوید که هیچ چیزی وجود ندارد که مانع حرکت کامل صندلی شود، تا از گیر کردن صندلی به دلیل وجود اشیایی بر روی کف پشت صندلی یا سرنشینان عقب جلوگیری شود. اگر صندلی گیر کند، بلافاصله حرکت آن را متوقف کنید.



### کنترل گرم کن صندلی

دکمه کنترل را فشار دهید.

دمای به صورت اتوماتیک کنترل می‌شود. فشار دادن مجدد دکمه عملیات گرم کن را متوقف می‌کند.



### هشدار

پشت سری به کمک یک مکانیزم قفل کن نصب می‌شود که از پایین رفتن آن جلوگیری می‌کند: این مکانیزم یک ابزار ایمنی در صورت ورود ضربه است.

تنظیم پشت‌سری هنگامی صحیح است که لبه بالایی پشت‌سری همراستا با بالای سر باشد. هرگز در حالتی که پشت سری برداشته شده است، رانندگی نکنید، پشت‌سری‌ها باید در جای خود قرار داشته و به صورت صحیح تنظیم شوند.



### تنظیم ارتفاع پشت سری

- به منظور بالا بردن، آن را به سمت بالا بکشید.

- به منظور باز کردن پشت سری، برآمدگی **A** را فشار داده و پشت سری را به سمت بالا بیرون بکشید.

- به منظور قراردادن مجدد پشت سری در سری جای خود، شاخه‌های پشت سری را در حالیکه آنها را در راستای پشت صندلی قرار داده اید، وارد دریچه‌ها کنید.

- به منظور پایین آوردن، برآمدگی **A** و پشت‌سری را همزمان فشار دهید.

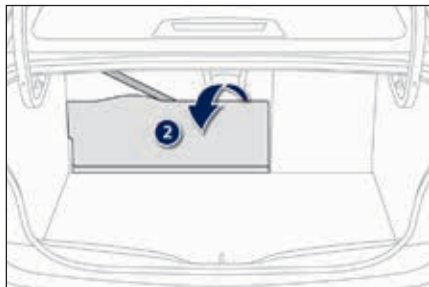

### باز کردن مجدد پشتی صندلی

- پشتی صندلی ۲ را صاف کرده و آن را محکم کنید.
- قلاب کمربندی ایمنی را باز کرده و آن بر روی کناره جای دستی قرار دهید.



### جمع کردن پشتی صندلی

- صندلی جلو را در صورت نیاز به جلو حرکت دهید.
- بازبینی کنید که کمربند ایمنی به درستی در کنار صندلی عقب قرار داده شده باشد،

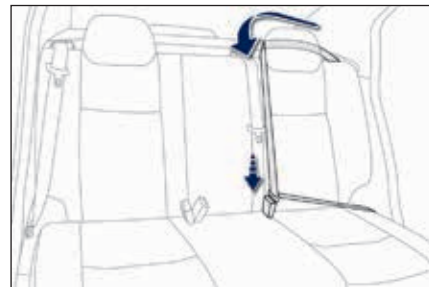

### صندلی‌های عقب

خودرو شما، بسته به مدل آن، ممکن است به یک صندلی نیمکتی ثابت مجهز باشد. برای باز کردن و نصب مجدد این صندلی با یکی از نمایندگی‌های منتخب ایران خودرو تماس بگیرید. صندلی نیمکتی با بالش‌تک یک تکه ثابت، و پشتی چند تکه است (۳/۲ دست چپ، ۳/۱ دست راست) که به صورت انفرادی قابل جمع شده است تا فضای بار داخل صندوق عقب را تنظیم کنید.

### جمع کردن پشتی صندلی

- صندلی جلو را در صورت نیاز به جلو حرکت دهید.
- بازبینی کنید که کمربند ایمنی به درستی در کنار صندلی عقب قرار داده شده باشد،



### هشدار

در هنگام باز گرداندن صندلی به موقعیت اصلی مراقب باشید که کمربندهای ایمنی و قلاب آنها گیر نکنند. مطمئن شوید که پشتی صندلی محکم سر جای خود قرار گرفته است.

### آینه‌های بغل

هر یک از این آینه‌ها مجهز به سطح آینه‌ای قابل تنظیمی هستند که امکان مشاهده پشت خودرو را از بغل به صورتی که برای سبقت و پارک لازم است، فراهم می‌کنند.

این آینه‌ها را همچنین می‌توان در یک فضای محدود جمع کرده و باز کرد.



### هشدار

به عنوان یک اقدام ایمنی، آینه‌ها باید به گونه‌ای تنظیم شوند که نقاط کور به حداقل برسند.

### بخار زدا - یخ‌زدا



سیستم بخار زدایخ‌زدای آینه‌های بغل در هنگامی که موتور روشن است، با روشن کردن گرم‌کن شیشه عقب روشن می‌شوند. برای کسب اطلاعات بیشتر در خصوص سیستم بخارزدا یخ‌زدای شیشه عقب، به بخش مربوطه مراجعه کنید.

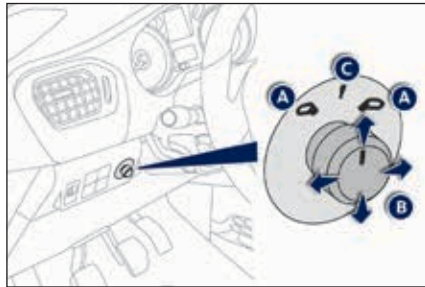

### مدل برقی تنظیم

- شستی کنترل **A** را به سمت راست یا چپ حرکت دهید تا آینه مورد نظر را انتخاب کنید.
- پشستی را در چهار جهت حرکت دهید تا آینه تنظیم شود.
- شستی کنترل را به وضعیت اصلی آن در وسط برگردانید.

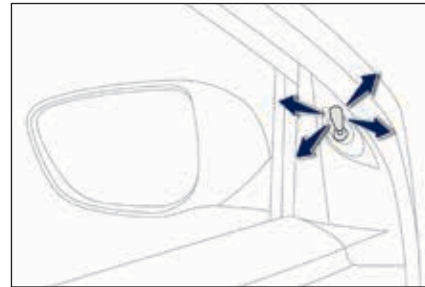

### مدل دستی تنظیم

- دسته را در چهار جهت حرکت دهید تا آینه تنظیم شود.

### جمع کردن

- هنگامی که خودرو را پارک می‌کنید، آینه را به صورت دستی جمع کنید تا از آن محافظت شود.

### باز کردن

- قبل از حرکت دادن خودرو، آینه را باز کنید.



### اخطار

اشیاء مشاهده شده، در واقع از آنچه به نظر می‌رسد نزدیکتر هستند. برای اینکه قضاوت صحیحی در خصوص فاصله خودروهایی که از عقب به شما می‌رسند داشته باشید، این مسأله را در نظر داشته باشید.

\* در صورت نصب در خودروی شما

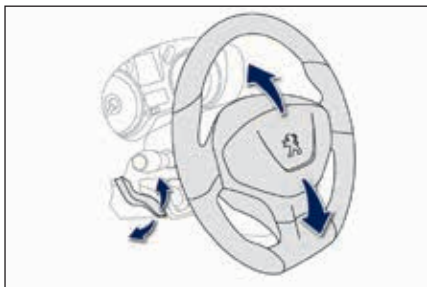

### تنظیم فرمان

- هنگامی که خودرو ساکن است، دستگیره کنترل را پایین بکشید تا مکانیزم تنظیم فرمان آزاد شود.
- ارتفاع فرمان را به صورتی تنظیم کنید که برای رانندگی مناسب باشد.
- دستگیره کنترل را بکشید تا مکانیزم تنظیم فرمان قفل شود.

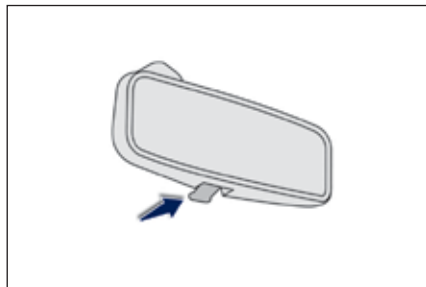

### مدل غیر اتوماتیک وضعیت‌های شب/روز

#### تنظیم

- آینه را در وضعیت روز به صورتی تنظیم کنید که جهت شیشه درست قرار گیرد.

#### وضعیت‌های روز/شب

- اهرم را بکشید تا در وضعیت ضد خیرگی شبانه قرار گیرد.
- اهرم را فشار دهید تا آینه به وضعیت روزانه عادی تغییر پیدا کند.

### جمع کردن دستی

- می‌تواند آینه‌ها را به صورت دستی (در فضاهای پارک تنگ، پارکینگ‌های تنگ و ...) جمع کنید.
- آینه را به سمت خودرو بچرخانید.
- آینه عقب

که به سیستم ضدخیرگی چشم مجهز است که شیشه آینه را تیره می‌کند تا مزاحمت‌های ناشی از تابش خورشید و چراغ‌های جلو ماشین‌های دیگر و ... برای راننده ایجاد می‌شود، کاهش دهد.



### هشدار

به عنوان یک اقدام ایمنی، این عملیات تنها باید هنگامی انجام شود که خودرو متوقف شده باشد.



تهویه

مکش هوا

گردش هوا در اتاقک خودرو فیلتر شده و از خارج از خودرو از طریق شبکه واقع در زیر شیشه جلو یا از داخل خودرو در وضعیت گردش داخلی تأمین می‌شود.

مکش هوا به داخل

هوای ورودی بسته به کنترل‌های انتخاب شده توسط راننده، مسیرهای مختلفی را دنبال می‌کند:

- ورود مستقیم هوا به داخل اتاقک خودرو (مکش هوا)
- عبور از طریق مدار بخاری (بخاری)
- عبور هوا از طریق مدار کولر (تهویه مطبوع)

نشانگر کنترل

کنترل‌های این سیستم بر روی نشانگر کنترل A بر روی کنسول مرکزی کنار هم قرار گرفته‌اند.

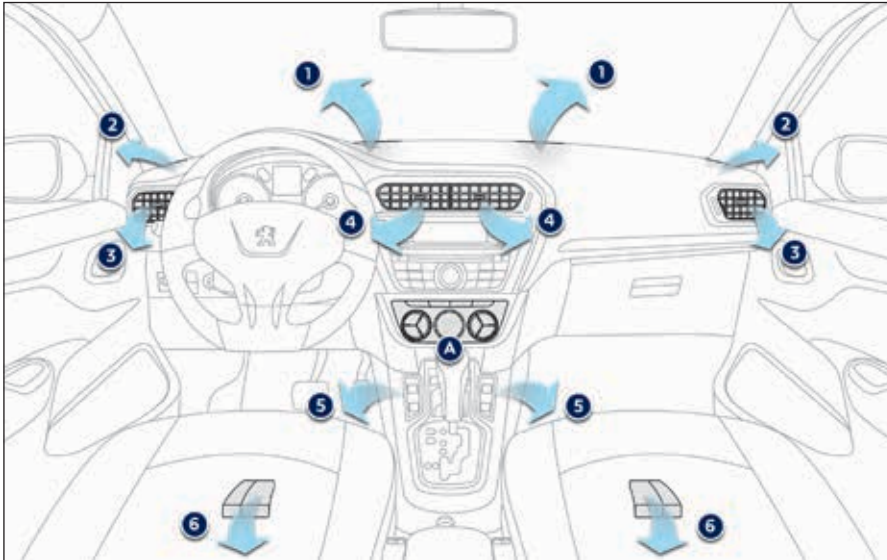

توزیع هوا

۱. دریچه‌های بخارزدا/یخ‌زدای شیشه جلو
۲. دریچه‌های بخارزدا/یخ‌زدای شیشه کناری جلو
۳. دریچه‌های هوای قابل تنظیم کنار
۴. دریچه‌های هوای قابل تنظیم مرکزی
۵. خروجی‌های هوا به سمت زیرپایی‌های جلو
۶. خروجی‌های هوا به سمت زیرپایی‌های عقب



### اخطار

میعان ایجاد شده توسط سیستم تهویه مطبوع باعث تخلیه آب به زیر خودرو در زمان ساکن بودن آن می‌شود که کاملاً امری عادی است.



اگر دمای داخلی پس از اینکه خودرو برای مدت زمان زیادی زیر نور مستقیم خورشید قرار گرفت، بسیار بالا رفت، ابتدای اتاقک خودرو را برای چند دقیقه تهویه کنید. کنترل جریان هوای در سطح کافی قرار دهید تا هوای تازه کافی در اتاقک خودرو وارد شود. سیستم تهویه مطبوع حاوی کلر نیست و هیچگونه خطری برای لایه اوزون در پی ندارد.



### اخطار

**توصیه‌های مربوط به سیستم تهویه و تهویه مطبوع**

بدین منظور که این سیستم‌ها کاملاً عملیاتی باشند، رهنمودهای عملیات و نگهداری زیر را رعایت کنید:

- به منظور دستیابی به توزیع هوای یکنواخت، دقت کنید که شبکه های مکش هوای خارجی واقع در زیر شیشه جلو، نازلها و دریچه‌ها و خروجیهای هوا و همچنین خروجی واقع در صندوق عقب مسدود نباشند.

- یکبار یا دوبار در ماه سیستم تهویه مطبوع را برای ۵ تا ۱۰ دقیقه به کار بیندازید تا شرایط کاری مناسب آن حفظ شود.

- مطمئن شوید که فیلتر اتاقک خودرو در شرایط خوبی قرار دارد و اجزای فیلتر به صورت منظم تعویض شوند.

- اگر سیستم هوای خنک تولید نمی‌کند، آن را خاموش کرده و با یکی از نمایندگی‌های منتخب ایران خودرو تماس بگیرید.

در هنگام یدک کشی حداکثر بار بر روی سربالاییهای تند در دمای بالا، خاموش کردن سیستم تهویه مطبوع، قدرت موتور را افزایش داده و قابلیت یدک کشی خودرو را بهبود می‌بخشد.

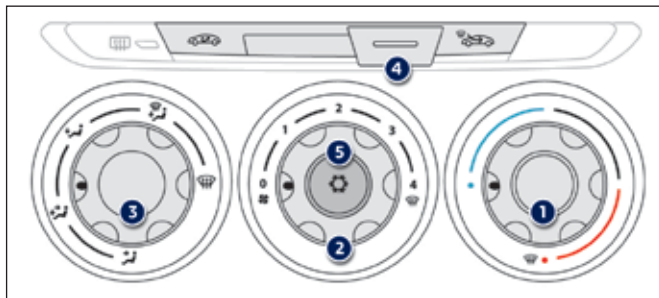

تهویه مطبوع دستی (بدون صفحه نمایش)  
این سیستم تنها هنگامی که موتور روشن باشد کار می کند.

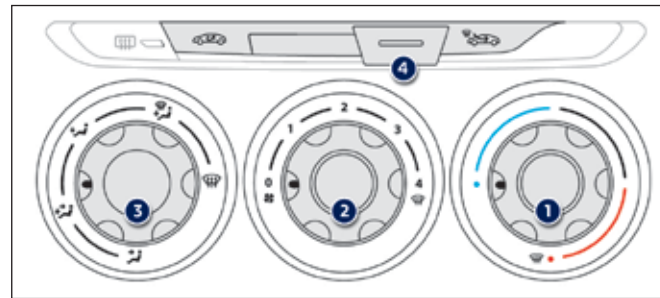

بخاری / تهویه  
این سیستم تنها هنگامی که موتور روشن باشد کار می کند.

#### ۱. تنظیم سطح دما

- شستی کنترل را از رنگ آبی (سرد) به رنگ قرمز (گرم) حرکت دهید تا دمای مورد نظر خود را انتخاب کنید.



#### ۲. تنظیم جریان هوا

- شستی کنترل را از وضعیت ۱ تا وضعیت ۴ بچرخانید تا جریان هوای مناسب را انتخاب کنید.



#### اخطار

اگر کنترل جریان هوا را در وضعیت ۰ (سیستم خاموش) قرار دهید، دمای اتاقک دیگر کنترل نمی شود. در هر حال، همچنان جریان هوای ملایمی در نتیجه حرکت خودرو احساس می شود.

### ۳. تنظیم توزیع هوا

شیشه جلو و شیشه‌های کناری



شیشه جلو، شیشه‌های کناری و زیرپایی‌ها



زیرپایی‌ها



دریچه‌های مرکزی و کناری هوای،  
زیرپایی‌ها



دریچه‌های مرکزی و کناری



توزیع هوا را می‌توان با قرار دادن شستی  
کنترل در یکی از موقعیت‌های وسط یا با  
بستن دریچه‌ها کنترل کرد.



### ۴. مکش هوا/گردش داخلی هوا

گردش داخلی هوای مانع ورود رویح و دود از خارج  
خودرو می‌شود.

در اسرع وقت به وضعیت اصلی بازگردید تا از افت  
کیفیت هوای داخلی و تشکیل بخار جلوگیری شود.

کنترل دستی را برای وضعیت گردش  
داخلی هوا به سمت چپ حرکت دهید.



کنترل دستی را برای وضعیت مکش هوای  
خارجی به سمت راست حرکت دهید.



### ۵. خاموش/روشن کردن تهویه مطبوع

سیستم تهویه مطبوع به گونه ای طراحی  
شده است که در کلیه فصول به صورت  
کارآمد در هنگامی که شیشه‌ها بسته  
هستند کار کند.



این سیستم به شما این امکان را می‌دهد که:

- دما را در تابستان کاهش دهید،
- در زمستان کارآمدی کارکرد بخارزدا را در دمای  
بالای 3°C افزایش دهید.

#### کلید روشن

دکمه ۵ را فشار دهید، چراغ نمایشگر روشن خواهد  
شد.

#### کلید خاموش

دکمه ۵ را مجدداً فشار دهید، چراغ نمایشگر مربوطه  
خاموش خواهد شد.

خاموش کردن ممکن است کمی باعث ایجاد ناراحتی  
(رطوبت، بخار گرفتن) شود.



#### اخطار

- هنگامی که کنترل تنظیم جریان هوا ۲ در وضعیت  
باشد سیستم تهویه مطبوع کار نمی‌کند.
- به منظور خنک شدن سریع تر می‌توانید برای  
چند لحظه از وضعیت گردش داخلی هوا استفاده  
کنید. سپس وضعیت را به مکش هوای خارجی  
تغییر دهید

## ۲. تنظیم سطح دما

فشار دادن دکمه ▲ (قرمز برای گرم) و ▼ (آبی برای سرد)، دما را طبق دلخواه شما تنظیم می‌کند.

ستون‌های دما به تدریج بر روی صفحه نمایش سیستم تهویه مطبوع خاموش یا روشن می‌شوند.

## ۳. بخارزدا - یخ زدای جلو

به بخش مربوطه مراجعه کنید.

## ۴. خاموش/روشن سیستم تهویه مطبوع

### کلید روشن

- دکمه A/C را فشار دهید، علامت مربوطه در صفحه نمایش تهویه مطبوع روشن می‌شود.

### کلید خاموش

- دکمه A/C را مجدداً فشار دهید، علامت مربوطه در صفحه نمایش تهویه مطبوع خاموش خواهد شد. خاموش کردن ممکن است کمی باعث ایجاد ناراحتی (رطوبت، بخار گرفتن) شود.

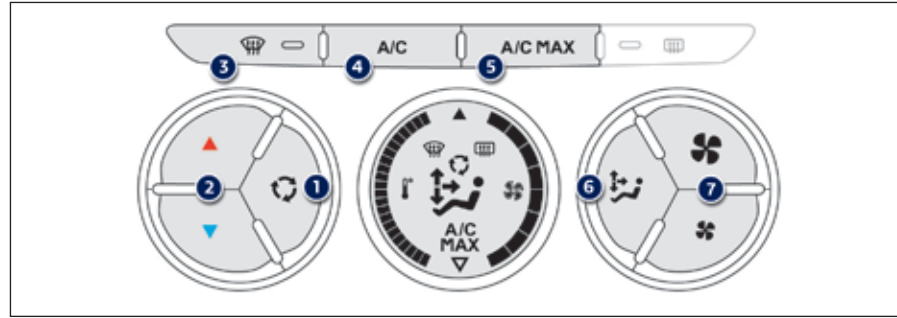

- فشار دادن مجدد دکمه امکان مکش هوای خارجی را فراهم می‌کند. خاموش شدن چراغ نمایشگر این مسأله را تأیید می‌کند.



تهویه مطبوع الکترونیکی (با صفحه نمایش) این سیستم تنها هنگامی که موتور روشن است کار می‌کند.

## ۱. مکش هوا / گردش داخلی

گردش داخلی هوای مانع ورود روایح و دود از خارج خودرو می‌شود. در اسرع وقت به وضعیت اصلی بازگردید تا از افت کیفیت هوای داخلی و تشکیل بخار جلوگیری شود. - دکمه را فشار دهید تا هوا به صورت داخلی گردش پیدا کند. چراغ نمایشگر روشن شده و این مسأله را تأیید می‌کند.

### ۵. تهویه مطبوع: دکمه A/C MAX

این دکمه امکان خنک کردن سریع اتاقک خودرو را فراهم می‌کند.



کلید روشن دکمه A/C MAX را فشار دهید، علامت مربوطه در صفحه نمایش تهویه مطبوع روشن می‌شود.

### کلید خاموش

دکمه A/C MAX را مجدداً فشار دهید، علامت مربوطه در صفحه نمایش تهویه مطبوع خاموش خواهد شد.

### ۶. تنظیم توزیع هوا

این دکمه را پشت سرهم فشار دهید تا جریان هوا را در مسیرهای زیر هدایت کنید:



- شیشه جلو و شیشه‌های کناری (بخارزدایی و یخ‌زدایی)
- شیشه جلو، شیشه کناری و دریچه‌های هوا،
- شیشه جلو، شیشه‌های کناری، دریچه‌های هوا و زیرپایی‌های،
- شیشه جلو، شیشه‌های کناری و زیرپایی‌ها،
- زیرپایی‌ها،
- دریچه‌های هوا و زیرپایی‌ها،
- دریچه‌های هوا

### ۷. تنظیم جریان هوا

دکمه پروانه بزرگ را فشار دهید تا جریان هوا افزایش پیدا کند. میله‌های جریان هوا به تدریج روشن می‌شود.



دکمه پروانه کوچک را فشار دهید تا جریان هوا کاهش پیدا کند. میله‌های جریان هوا به تدریج خاموش می‌شود.



### غیرفعال‌سازی سیستم

- دکمه پروانه کوچک را فشار دهید تا اینکه تمام میله‌های صفحه نمایش تهویه مطبوع خاموش شود. این اقدام تمام کارکردهای سیستم تهویه مطبوع را غیر فعال می‌کند. سطح دما دیگر کنترل نمی‌شود. به هر حال یک جریان هوای ملایم در نتیجه حرکت رو به جلوی خودرو احساس می‌شود. فشار دادن مجدد دکمه پروانه بزرگ مجدداً سیستم را فعال می‌کند.



### هشدار

از رانندگی در فواصل طولانی با سیستم غیرفعال اجتناب کنید. (خطر بخار گرفتن و افت کیفیت هوا)

### بخار زدا - یخ زدای جلو



این علامتها بر روی نشانگر کنترل بیانگر وضعیت کنترل برای بخارزدایی یا یخزدایی سریع شیشه جلو و شیشه‌های کنار است.

### با سیستم بخاری/تهویه

- کنترل‌های دما و جریان هوا را در وضعیت علامت گذاری شده برای بخارزدایی-یخزدایی قرار دهید.  
- کنترل مکش هوا را در وضعیت مکش هوای خارجی قرار دهید.  
(کنترل دستی را به سمت راست حرکت دهید).  
- کنترل توزیع هوا را در وضعیت شیشه جلو قرار دهید.



- این دکمه را فشار دهید.  
چراغ روی دکمه روشن خواهد شد.  
- این دکمه را مجدداً روشن کنید تا خاموش شود.  
چراغ روی دکمه خاموش خواهد شد.

با سیستم تهویه مطبوع دستی (بدون صفحه نمایش)  
- کنترل‌های دما و جریان هوا در در وضعیت علامت مخصوص بخارزدایی-یخزدایی قرار دهید.  
- کنترل مکش هوا را در وضعیت مکش هوای خارجی قرار دهید. (کنترل دستی را به سمت راست حرکت دهید).

- کنترل توزیع هوا را در وضعیت شیشه جلو قرار دهید.  
- سیستم تهویه مطبوع را با فشار دادن دکمه مربوطه روشن کنید؛ چراغ‌های کنترل مربوطه روشن خواهند شد.

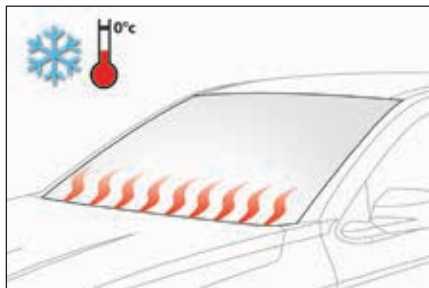

### گرم‌کن قسمت تحتانی شیشه جلو\*

در شرایط جوی سرد، کلید گرم‌کن شیشه عقب همچنین امکان گرم کردن قسمت تحتانی شیشه جلو را فراهم می‌کند، تا هنگامی که برف پاک‌کن به دلیل یخ و برف به شیشه چسبیده است، آزاد شود. این کارکرد در دمای محیط زیر  $0^{\circ}\text{C}$  فعال است.

### خاموش کردن

کلیدهای بخارزدا / یخ‌زدا به صورت خودکار خاموش می‌شوند تا از مصرف بیش از حد برق جلوگیری شود. - می‌توان عملکرد بخارزدایی / یخ‌زدا را قبل از اینکه خاموش شود به صورت خودکار با فشار دادن مجدد دکمه خاموش کرد. چراغ نمایشگر مربوط به این دکمه خاموش خواهد شد.

- سیستم بخارزدا / یخ‌زدا شیشه عقب و آینه‌های بغل را در صورت تجهیز، در اسرع وقت خاموش کنید، زیرا مصرف کمتر برق منجر به کاهش مصرف سوخت می‌شود.

### بخار زدا / یخ زدای جلو

- این دکمه کنترل بر روی نشانگر کنترل سیستم بخاری/تهویه یا بخاری/تهویه واقع شده است.



### روشن کردن

سیستم بخارزدا / یخ‌زدای عقب تنها هنگامی که موتور روشن است قابل انجام است.

- این دکمه را فشار دهید تا شیشه عقب و آینه‌های بغل (بسته به مدل خودرو) بخارزدا / یخ‌زدا کند. چراغ نمایشگر مربوط به این دکمه روشن خواهد شد.



ملحقات داخلی

۱. آفتابگیر

۲. داشبورد

(به جزئیات در صفحه زیر مراجعه کنید).

۳. محفظه های درب

۴. محفظه نگهداری بدون درب

۵. زیرسیگاری/جای فنجان

۶. پورت USB / سوکت جک

فندک/ سوکت ۱۲ ولت لوازم جانبی

(به جزئیات در صفحه زیر مراجعه کنید).

۷. جای دستی وسط برا محفظه نگهداری

یا

جای زیرسیگاری/جای فنجان/جای بطری



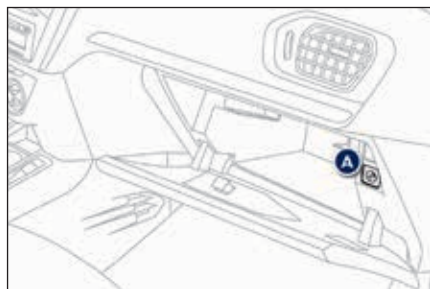

#### داشبورد

داشبورد برای نگهداری بطری آب، مجموعه دفاتر راهنمای خودرو و ... قابل استفاده است. بسته به مدل خودرو ممکن است داشبورد یک درپوش داشته باشد.

در این صورت:

- برای باز کردن داشبورد، دستگیره را بالا بیاورید. کلید A برای غیرفعال سازی کیسه هوای سرنشین جلو

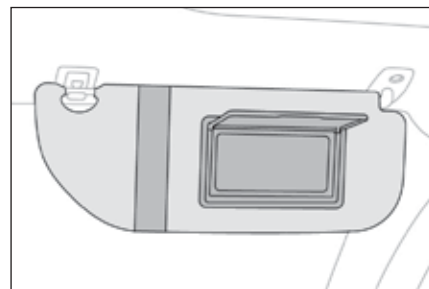

#### آفتاب گیر

باعث محافظت در مقابل نور خورشید از جلو یا کنار می شود.

افتابگیر سرنشین به یک آینه آرایشی مجهز تیغه پوشاننده و جای بلیط مجهز است.

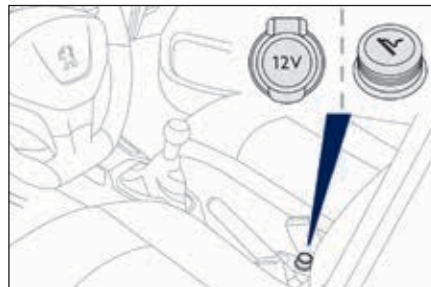

### فندک / سوکت ۱۲ ولت لوازم جانبی

- به منظور استفاده از فندک، آن را فشار دهید و چند ثانیه صبر کنید تا به صورت خودکار، به سمت بیرون بپیرد.

- برای متصل کردن لوازم جانبی ۱۲ ولت (حداکثر توان: ۱۲۰ وات)، فندک را خارج کرده و به یکی از آداپتورهای مناسب وصل کنید.

از این سوکت می توانید برای اتصال شارژر تلفن، گرمکن بطری و ... استفاده کنید.

پس از استفاده فندک را مستقیماً سر جای خود قرار دهید.



### هشدار

متصل کردن یک دستگاه الکتریکی که مورد تأیید پژو نیست، مانند شارژر USB، ممکن است تأثیر نامطلوبی بر عملکرد سیستم‌های برقی خودرو داشته، باعث اشکالاتی مانند دریافت ضعیف تماس‌های تلفنی یا تداخل با محتویات صفحه‌نمایش شود.



### پورت USB / سوکت جک لوازم جانبی

این محفظه اتصالات AUX، متشکل از یک سوکت جک لوازم جانبی و یک پورت USB، در وسط کنسول واقع شده است.

این مجموعه امکان اتصال دستگاه‌های پرتابل مانند دستگاه پخش صوتی دیجیتال از نوع iPod® یا کارت حافظه USB را فراهم می‌کند.

این سیستم قالب‌های فایل (MP3، OGC، WMA، WAV و ...) می‌خواهند که به سیستم صوتی منتقل شده و از طریق اسپیکرهای خودرو پخش می‌شوند. این فایلها را می‌توانید با استفاده از نشانگر کنترل سیستم صوتی مدیریت کرده و در صفحه نمایش چندکاره آنها را نمایش دهید.

دستگاه‌های پرتابل هنگامی که به پورت USB متصل می‌شوند به صورت خودکار شارژ می‌شوند.

در حین شارژ، اگر مصرف برق دستگاه پرتابل از جریان تأمین شده توسط خودرو تجاوز کند پيامی نمایش داده می‌شود.



### اخطار

برای کسب اطلاعات بیشتر در خصوص شیوه استفاده از این سیستم به بخش تجهیزات صوتی و تلماتیک مراجعه کنید.

### جای دستی جلو

سیستمی برای راحتی راننده جلو و سرنشین جلو و نگهداری اشیاء

### محفظه نگهداری

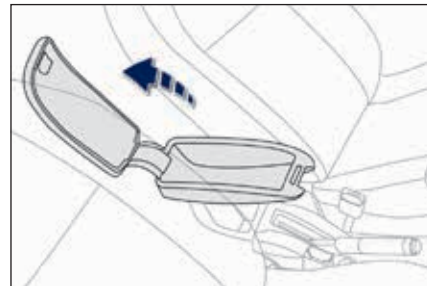

- برای دسترسی به محفظه نگهداری در بسته، دستگیره آن را بالا بکشید تا درپوش محفظه باز شد.

- به منظور دسترسی به محفظه نگهداری زیر جای دستی، مجموعه کامل جای دستی را به سمت عقب بالا بیاورید.

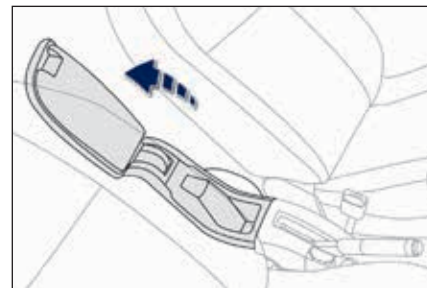

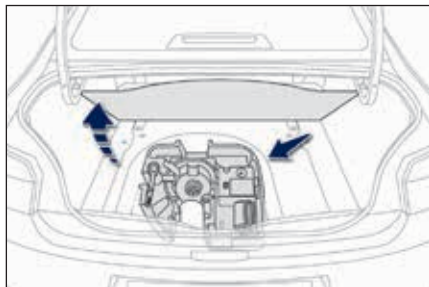

### محفظه نگهداری

- برای دسترسی به محفظه نگهداری، کفی صندوق عقب را بلند کنید.

این محفظه برای نگهداری جعبه حیابهای یدکی چراغ، یک کیت کمکهای اولیه، دو مثلث هشدار خطر و ... جا دارد.

این محفظه همچنان محل نگهداری ابزارهای خودرو، کیت پنچرگیری\* موقت و ... است.

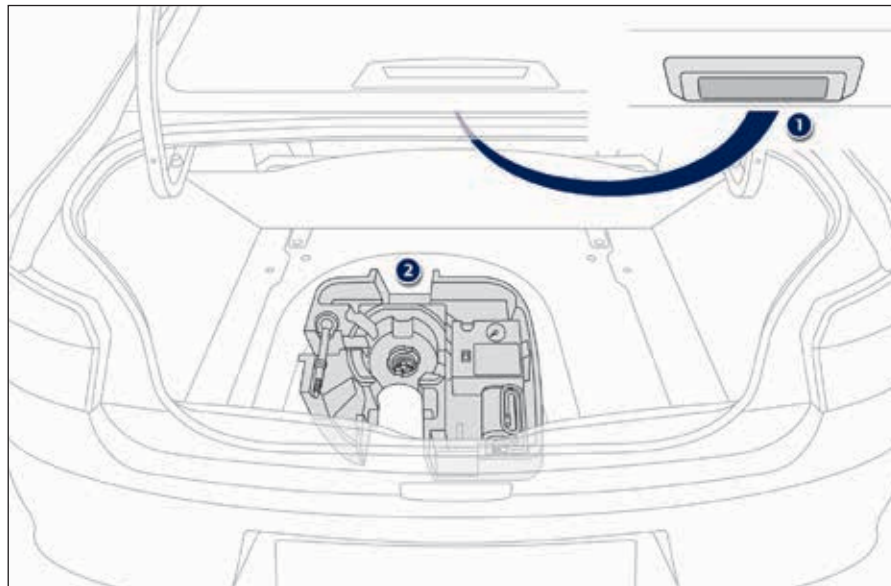

### ملحقات صندوق عقب

۱. چراغ صندوق عقب

۲. محفظه نگهداری

(به جزئیات صفحه بعد مراجعه کنید).

\* در صورت نصب در خودروی شما

## توصیه‌های رانندگی

مقررات راهنمایی و رانندگی را رعایت کرده و همواره مراقب شرایط ترافیک باشید.

به عبور و مرور سایر خودروها دقت کرده و دستان خود را از فرمان جدا نکنید تا هر زمان آماده باشید که به هر اتفاق احتمالی واکنش نشان دهید.

در سفرهای طولانی، یک استراحت در هر دو ساعت شدیداً توصیه می‌شود.

در شرایط نامناسب، به آرامی رانندگی کنید و در نظر داشته باشید که هر لحظه باید ترمز بگیرید و فاصله خود را از سایر خودروها حفظ کنید.

## رانندگی در راه‌های آب گرفته

شدیداً توصیه می‌شود که از رانندگی در راه‌های آب گرفته خودداری کنید زیرا این امر می‌تواند به موتور و جعبه دنده و همچنین سیستم‌های برق خودرو آسیب بزند.

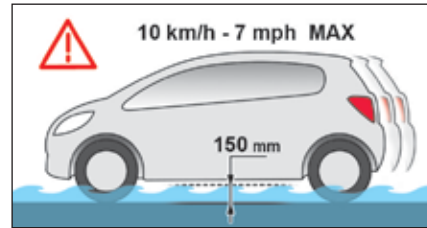

اگر لازم باشد که از میان آب عبور کنید:

- با زبینی کنید که عمق آب با احتساب امواجی که در نتیجه حرکت سایر رانندگان ایجاد می‌شود، از ۱۵ سانتیمتر تجاوز نکند،

- سیستم توقف و استارت را غیرفعال کنید\*،

- تا جایکه امکان دارد آهسته رانندگی کنید بدون اینکه متوقف شوید. در هر شرایطی از ۶ مایل-برساعت (۱۰ کیلومتربرساعت) تجاوز نکنید،

- توقف نکرده و موتور را خاموش نکنید.

پس از عبور از راه‌ها آب گرفته، در سریع‌ترین زمان ممکن، چند ترمز سبک بگیرید تا دیسک و پد ترمز را خشک کنید.

در صورتی که از وضعیت خودرو خود مطمئن نیستند، با یکی از نمایندگی‌های منتخب ایران خودرو تماس بگیرید.



## هشدار

هرگز در هنگامی که ترمز دستی کشیده شده است، حرکت نکنید، خطر داغ کردن موتور و آسیب دیدن سیستم ترمز وجود دارد! در نقاطی که عناصر و مواد قابل اشتعال (چمن خشک، برگ خشک و ...) ممکن است با سیستم آگزوز تماس پیدا کند پارک نکنید و در هنگامی که در این مناطق متوقف شده اید موتور را روشن نگذارید.

- خطر آتش سوزی!



## هشدار

هرگز خودرو را در هنگامی که موتور روشن است به حال خود رها نکنید. اگر لازم است که در هنگامی که موتور روشن است خودرو را به حال خود رها کنید، ترمز دستی را کشیده و بسته به نوع جعبه دنده دنده را در وضعیت خلاص یا در وضعیت N یا P قرار دهید.

\* در صورت نصب در خودروی شما

### روشن شدن سوئیچ استارت

این وضعیت امکان استفاده از تجهیزات برقی خودرو یا شارژ دستگاه‌های پرتابل را فراهم می‌کند. هنگامی که وضعیت شارژ باتری از میزان ذخیره کمتر شود، سیستم وارد وضعیت صرفه‌جویی در انرژی می‌شود: برق ورودی به صورت خودکار قطع می‌شود تا شارژ باقیمانده باتری را حفظ کند.



#### اخطار

از متصل کردن اشیاء سنگین به کلید که باعث پایین آمدن تیغه آن می‌شود و می‌تواند باعث بروز اشکال شود، خودداری کنید.

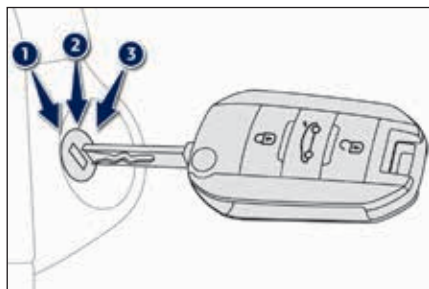

### سوئیچ استارت

این سوئیچ سه وضعیت دارد:

- وضعیت ۱ (توقف): وارد کردن و خارج کردن کلید،
- وضعیت ۲ (سوئیچ روشن): قفل ستون فرمان باز می‌شود، سوئیچ استارت روشن می‌شود، پیش-گرم‌کن موتورهای دیزل، موتور روشن
- وضعیت ۳ (استارت زدن)

### استارت زدن / خاموش کردن موتور

#### حفاظت از سرقت

متوقف کننده الکترونیکی موتور

کلیدها حاوی یک چیپ الکترونیکی هستند که یک کد رمزی دارند. هنگامی که سوئیچ استارت روشن می‌شود، این کد باید تشخیص داده شود، تا استارت زدن ممکن شود.

این سیستم متوقف کننده الکترونیکی موتور سیستم مدیریت موتور را ظرف چند دقیقه پس از اینکه سوئیچ استارت خاموش شده قفل کرده و مانع استارت زدن موتور توسط فردی می‌شود که کلید را در اختیار ندارد.

#### SERVICE

در صورت وجود اشکال، این امر با روشن شدن این چراغ هشدار، یک پیغام صوتی و پیامی بر روی صفحه نمایش به شما اطلاع داده خواهد شد. در این صورت، خودرو استارت نمی‌خورد؛ در اسرع وقت با یکی از نمایندگی‌های منتخب ایکاپ تماس بگیرید.



#### هشدار

به دلایل ایمنی، برچسب روی کلیدها را که در هنگام خرید خودرو به شما تحویل داده شده است، خارج از خودرو نگهداری کنید.

### استارت زدن موتور

در حالی که ترمز دستی کشیده شده است و دنده در وضعیت خلاص یا وضعیت N یا P است:

– پدال کلاچ را به صورت کامل فشار دهید (مدل‌های دنده دستی)

یا  
– پدال ترمز را محکم فشار دهید (مدل‌های دنده الکترونیکی یا اتوماتیک)

– کلید را وارد سوئیچ استارت کنید؛ سیستم کد را تشخیص می‌دهد،

– قفل ستون فرمان را با چرخاندن همزمان کلید و فرمان باز کنید.

– در موتورهای بنزینی، استارتر موتور را چرخاندن کلید به وضعیت ۳ بدون فشار دادن پدال گاز به کار بیاورید تا اینکه موتور روشن شود. پس از اینکه موتور روشن شد، کلید را رها کنید.

– در موتورهای دیزل\*، کلید را به وضعیت ۲، سوئیچ استارت روشن، بچرخانید، تا سیستم پیش گرم‌کن موتور\* به کار بیفتد.



صبر کنید تا این چراغ هشدار در نشانگر ابزار خاموش شود سپس استارتر موتور را بدون فشار دادن گاز، با چرخاندن کلید تا موقعیت ۳ به کار بیاورید تا اینکه موتور استارت زده شود. هنگامی که موتور استارت زده شد، کلید را رها کنید.



### اخطار

در شرایط آب و هوای معتدل، موتور را روشن نگذارید تا گرم شود، بلکه مستقیم حرکت کرده و با سرعت متوسط حرکت کنید.



### اخطار

در شرایط جوی سرد، چراغ هشدار ممکن است برای مدت زمان طولانی روشن بماند. هنگامی که موتور گرم باشد، چراغ هشدار روشن نخواهد شد.



### هشدار

هرگز در محیط‌های بسته بدون تهویه کافی موتور را روشن نگذارید: موتورهای احتراق داخلی گازهای سمی مانند مونوکسید کربن، از خود منتشر می‌کنند. خطر مسمومیت و مرگ وجود دارد.



### هشدار

اگر موتور سریع استارت نخورد، سوئیچ را مجدد خاموش کنید. چند لحظه صبر کرده و سپس دوباره سعی کنید. اگر موتور پس از چند بار تلاش استارت نخورد، به استارت زدن ادامه ندهید: ممکن است به استارتر موتور و خود موتور آسیب برسانید.  
به یکی از نمایندگی‌های منتخب ایران خودرو تلفن کنید.



### اخطار

در برخی شرایط خاص، ممکن است لازم باشد کمی نیرو برای چرخاندن فرمان اعمال کنید. (مثلاً هنگامی که چرخ‌ها در مقابل جدول قرار گرفته‌اند).

\* در صورت نصب در خودروی شما



### اخطار

**جا گذاشتن کلید در وضعیت سوئیچ روشن**  
در هنگام باز کردن درب راننده، یک پیام هشدار همراه با یک پیغام صوتی نمایش داده می‌شود تا یادآوری کنید که کلید همچنین در سوئیچ استارت در وضعیت ۱ قرار دارد.  
اگر کلید در وضعیت ۲ (سوئیچ استارت روشن) جا گذاشته شود، سوئیچ استارت به صورت خودکار پس از یک ساعت خاموش خواهد شد. به منظور روشن کردن مجدد سوئیچ استارت، سوئیچ را به وضعیت ۱ (توقف) چرخانده و مجدداً به وضعیت ۲ (سوئیچ استارت روشن) باز گردانید.



### هشدار

هرگز قبل از اینکه خودرو کاملاً متوقف شود، موتور را خاموش نکنید. هنگامی که موتور خاموش می‌شود، سیستم‌های کمکی ترمز و فرمان نیز قطع می‌شوند که این امر خطر از دست رفتن کنترل خودرو را در پی دارد.



### اخطار

قبل از اینکه خودرو را ترک کنید، کلید را با خود برداشته و خودرو را قفل کنید.



### اخطار

برای کسب اطلاعات بیشتر به بخش اطلاعات کاربردی بخش وضعیت صرفه‌جویی در انرژی مراجعه کنید.

### خاموش کردن موتور

- خودرو را متوقف کنید.
- کلید را به صورت کامل به سمت وضعیت ۱ (توقف) بچرخانید.
- کلید را از سوئیچ استارت خارج کنید.
- به منظور قفل کردن فرمان فرمان را بچرخانید تا اینکه قفل شود.
- بازبینی کنید که ترمز دستی به صورت صحیح کشیده شده باشد، مخصوصاً هنگامی که بر روی سطوح شیبدار پارک می‌کنید.



### اخطار

به منظور تسهیل باز کردن قفل فرمان، توصیه می‌شود که قبل از خاموش کردن موتور، فرمان را در وضعیت مستقیم قرار دهید.



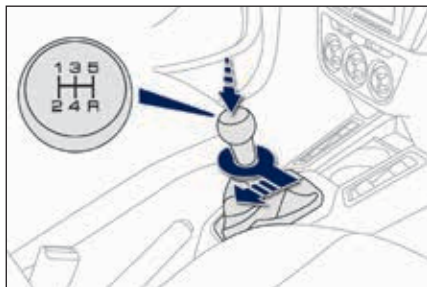

### رهاسازی ترمز دستی\*

- ترمز دستی را به آرامی کمی بالا کشیده، دکمه آزادسازی آن را فشار داده و سپس به طور کامل پایین بیاورید.

هنگامی که خودرو در حال حرکت است، اگر این چراغ هشدار روشن شده و چراغ هشدار **STOP**

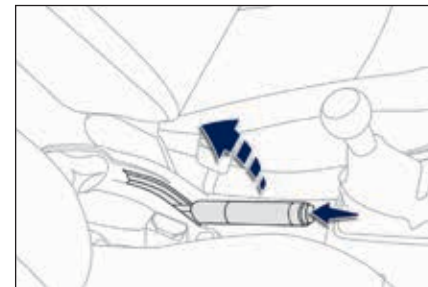

### اعمال ترمز دستی\*

- اهرم ترمز دستی را بالا بکشید تا خودرو متوقف نگه داشته شود.

### جعبه دنده دستی\*

#### درگیر کردن دنده عقب

- پدال کلاچ را کامل فشار دهید.
- اهرم دنده را به طور کامل به سمت راست و سپس به عقب حرکت دهید.



#### هشدار

دنده عقب را تنها هنگامی درگیر کنید که خودرو در دنده خلاص ساکن است.



#### هشدار

هنگامی که بر روی یک سراسیمبی پارک می‌کنید، چرخهای خودرو را به سمت جدول بگردانید، ترمز دستی را کشیده، دنده را درگیر کرده و سوئیچ را خاموش کنید.



#### اخطار

به عنوان یک اقدام احتیاطی به منظور تسهیل استارت موتور:  
- همواره دنده خلاص را انتخاب کنید.  
- پدال کلاچ را فشار دهید.

\* در صورت نصب در خودروی شما

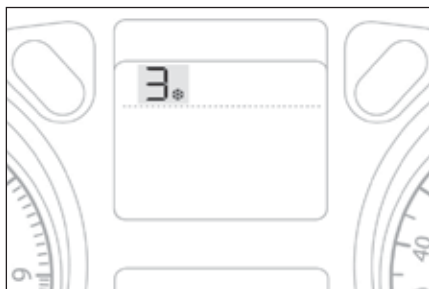

### صفحه نمایش نشانگر ابزار

وضعیت‌های اهرم دنده

N. خلاص

R. دنده عقب

۱ ۲ ۳ ۴ ۵. دنده‌ها در وضعیت دستی

AUTO. این علامت هنگامی روشن می‌شود که

وضعیت اتوماتیک انتخاب شده باشد. پس از تعویض به

وضعیت دنده دستی خاموش خواهد شد.

چشمک می‌زند (به عنوان مثال در هنگام استارت زدن موتور) بر روی پدال ترمز قرار دهید.



موتور) بر روی پدال ترمز قرار دهید.

موتور) بر روی پدال ترمز قرار دهید.

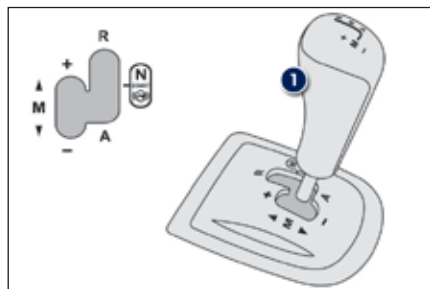

### اهرم تعویض دنده

R. دنده عقب

- در حالی که پایتان بر روی پدال ترمز است، اهرم تعویض دنده را به جلو حرکت دهید تا این وضعیت انتخاب شود.

N. دنده خلاص

- در حالی که پایتان بر روی پدال ترمز است، این وضعیت را انتخاب کنید تا موتور را استارت بزنید.

A. وضعیت اتوماتیک

- اهرم تعویض دنده را به عقب حرکت دهید تا این وضعیت انتخاب شود.

+/- M. وضعیت دستی با تعویض دنده پشت سرهم

- اهرم دنده را به عقب و سپس به سمت چپ حرکت دهید تا این وضعیت انتخاب شود، سپس دنده را به جلو فشار دهید تا یک دنده بالاتر بروید، یا دنده را به عقب حرکت دهید تا یک دنده پایین‌تر بیابید.

### جعبه دنده الکترونیکی

این جعبه دنده الکترونیکی پنج دنده، امکان انتخاب بین آسودگی عملکرد اتوماتیک و لذت تعویض دنده دستی را فراهم می‌کند.

دو وضعیت رانندگی ارائه شده است.

- وضعیت اتوماتیک، برای کنترل اتوماتیک دنده‌ها توسط جعبه دنده بدون اقدامی از طرف راننده.

- وضعیت دستی، برای تعویض متوالی دنده توسط راننده با استفاده از اهرم تعویض دنده.

## حرکت کردن حرکت دادن خودرو

- دنده N را انتخاب کنید.
- پدال ترمز را کامل فشار دهید.
- موتور را استارت کنید.
- در هنگام استارت زدن موتور باید پای خود را به طور کامل بر روی پدال ترمز نگه دارید.



حرف N بر روی نشانگر ابزار نمایش داده می‌شود.

### اخطار



- در صورتی که موتور روشن نشود:
- اگر N در نشانگر ابزار چشمک می‌زند، اهرم دنده را به وضعیت A برده و مجدداً به وضعیت N برگردانید.
  - اگر پیام Foot on the brake نمایش داده می‌شود، پدال ترمز را محکم فشار دهید.

- دنده اتوماتیک (وضعیت A)، دنده دستی (وضعیت M) یا دنده عقب (وضعیت R) را انتخاب کنید.
- عبارت AUTO و ۱ یا ۱ و R بر روی نشانگر ابزار ظاهر می‌شود.
- ترمز دستی را آزا کنید.
- به تدریج پای خود را از روی پدال ترمز بردارید.



### اخطار

- سپس خودرو به صورت خودکار حرکت می‌کنید. (به بخش کارکرد حرکت آهسته مراجعه کنید).
- گاز داده و سرعت بگیرید.



### هشدار

- پدال ترمز و کلاچ را همزمان فشار ندهید. این کار باعث فرسودگی سریع کلاچ می‌شود.

## کارکرد حرکت آهسته

- این کارکرد امکان حرکت راحت‌تر خودرو را در سرعت‌های پایین (در هنگام پارک، راه‌انداز و ... فراهم می‌کند.
- هنگامی که دنده در وضعیت A، M یا R قرار دارد، خودرو به محض اینکه پای خود را از روی پدال ترمز بردارید، با سرعت کم و در حالی که موتور در وضعیت خلاص است، حرکت می‌کند.



### هشدار

- هرگز کودکان در در خودرویی که موتور آن روشن است به حال خود رها نکنید.



### اخطار

- هنگامی که دمای کلاچ بسیار بالا رفته باشد یا خودرو در سربالایی تند قرار داشته باشد، کارکرد حرکت آهسته موقتاً غیر فعال می‌شود.

### وضعیت اتوماتیک

- وضعیت A را انتخاب کنید.

عبارت AUTO را انتخاب کنید. است بر روی نشانگر ابزار ظاهر می‌شود.

سپس جعبه دنده به صورت تنظیم خودکار بدون هیچ اقدامی از جانب راننده عمل می‌کند. این سیستم به صورت پیوسته مناسب‌ترین دنده را با احتساب موارد زیر انتخاب می‌کند:

- بهینه‌سازی مصرف سوخت،
- سبک رانندگی،
- شرایط جاده،
- بار خودرو

به منظور دستیابی به شتاب بهینه، به عنوان مثال در هنگام سبقت از سایر خودروها، پدال گاز را کامل فشار دهید تا اینکه از سطح مقاومت پدال عبور کنید.



### اخطار

در هر زمانی می‌توانید با جابجا کردن اهرم دنده از A به M یا برعکس وضعیت دنده را تغییر دهید.



### هشدار

هرگز در حین حرکت دنده خلاص (وضعیت N) را انتخاب نکنید.

### وضعیت دستی

- وضعیت M را انتخاب کنید.

دنده‌هایی که درگیر شده‌اند به ترتیب در نشانگر ابزار ظاهر می‌شوند.

تعویض دنده تنها در صورتی انجام می‌شوند که سرعت موتور این امکان را داشته باشد.

در حین تعویض دنده لازم نیست که پدال گاز را رها کنید.

در هنگام ترمز یا کاهش سرعت، جعبه دنده به صورت اتوماتیک به دنده‌های پایین‌تر تعویض می‌شود تا خودرو دنده مناسب را انتخاب کنید.

در شرایط گاز کامل، تعویض به دنده بالاتر انجام نمی‌شوند مگر اینکه راننده اهرم دنده را استفاده کنید. (به استثنای مواردی که موتور به حداکثر دور خود نزدیک شود).

### دنده عقب

به منظور درگیر کردن دنده عقب، خودرو باید با قراردادن پا بر روی پدال ترمز متوقف شود.

- وضعیت R را انتخاب کنید.

در سرعت‌های پایین، اگر دنده عقب درخواست شود، چراغ هشدار N چشمک زده و جعبه دنده به صورت خودکار وارد وضعیت خلاص می‌شود.

به منظور درگیر کردن دنده عقب، اهرم دنده را در وضعیت N قرار داده و سپس در وضعیت R قرار دهید.



### اخطار

در هنگام درگیر کردن دنده عقب یک پیغام صوتی شنیده خواهد شد.

## متوقف کردن خودرو

قبل از خاموش کردن موتور:

- اهرم دنده را در وضعیت **N** قرار دهید تا خلاص شود، یا
- خودرو را در دنده رها کنید؛ در این صورت خودرو نمی‌تواند حرکت کند.



## هشدار

در کلیه وضعیت‌های پارک، باید ترمز دستی را اعمال کنید، تا خودرو در جای خود نگه داشته شود.



## هشدار

در هنگام متوقف نگه داشتن خودرو در وضعیتی که موتور روشن است، باید اهرم دنده را در دنده خلاص (وضعیت **N**) قرار دهید.



## هشدار

قبل از اینکه زیر درب موتور کاری را انجام دهید، مطمئن شوید که اهرم دنده در دنده خلاص (وضعیت **N**) قرار دارد و ترمز دستی کشیده شده است.

## راه اندازی مجدد

متعاقب قطع باتری، لازم است که جعبه دنده راه‌اندازی مجدد شود.

- سوئیچ استارت را روشن کنید.

عبارت‌های **AUTO** و - در نشانگر ابزار ظاهر می‌شوند.

- وضعیت **N** را انتخاب کنید.

- پدال رمز را فشار دهید.

- ۳۰ ثانیه صبر کنید تا حرف **N** یا شماره یکی از دنده‌ها بر روی نشانگر ابزار ظاهر شود.

- اهرم دنده را به وضعیت **A** و سپس به **N** حرکت دهید.

- در حالی که همچنان پای خود را روز پدال ترمز نگه داشته‌اید، موتور را استارت کنید.

جعبه دنده مجدداً عملیاتی شده است.



عبارت‌های **AUTO** و - در نشانگر ابزار ظاهر می‌شوند.

دستورالعمل شرح داده شده در قسمت فوق را اجرا کنید.

## اشکال در عملکرد

**SERVICE** هنگامی که موتور روشن است اگر این چراغ هشدار روشن شود و علامت **AUTO**

همرا با یک پیغام صوتی و پیامی بر روی صفحه نمایش چندکاره چشمک بزند، این امر به معنای وجود اشکال در جعبه دنده است.

سیستم را توسط یکی از نمایندگی‌های منتخب ایران خودرو مورد بازرسی قرار دهید.



## اخطار

در شرایط استثنایی، ممکن است جعبه دنده نیازمند راه‌اندازی مجدد اتوماتیک باشد: دیگر استارت و تعویض دنده امکانپذیر نیست.



### صفحه نمایش نشانگر ابزار

هنگامی که دنده را در درگاه تعویض دنده حرکت می دهید تا یکی از دنده‌ها را انتخاب کنید، نمایشگر مربوطه در نشانگر ابزار روشن خواهد شد.

P. دنده پارک

R. دنده عقب

N. دنده خلاص

D. دنده حرکت (دنده اتوماتیک)

S. برنامه اسپورت

⚡. برنامه برقی

1 2 3 4. دنده درگیر در وضعیت دنده دستی

- عدد نامعتبر در وضعیت دنده دستی

فشار دادن پدال ترمز

⚠ پای خود را هنگامی که این چراغ هشدار چشمک می زند (به عنوان مثال در هنگام استارت زدن موتور) بر روی پدال ترمز قرار دهید.

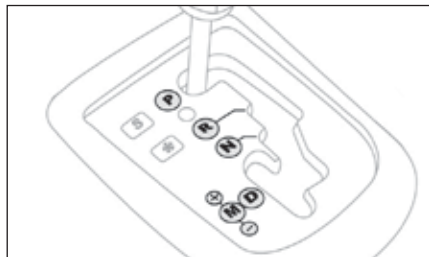

### وضعیت‌های اهرم دنده

P. دنده پارک.

- متوقف کردن خودرو، ترمز دستی روشن یا خاموش،

- استارت زدن موتور.

R. دنده عقب

- حرکت به سمت عقب، توقف خودرو، موتور در وضعیت

خلاص.

N. دنده خلاص

- متوقف کردن خودرو، ترمز دستی روشن.

- استارت زدن موتور

D. دنده اتوماتیک

M. +/- عملکرد دستی با تعویض متوالی چهار دنده.

- دنده را به جلو فشار دهید تا دنده‌های پایین‌تر انتخاب

شوند.

یا

- دنده را به عقب بکشید تا دنده‌های بالاتر انتخاب

شوند.

### جعبه دنده اتوماتیک

سیستم جعبه دنده اتوماتیک چهار دنده که امکان انتخاب بین آسودگی عملیات اتوماتیک را که به برنامه های اسپورت و برقی ارتقاء یافته است و لذت تعویض دستی دنده را فراهم می‌کند.

دو وضعیت رانندگی ارائه شده است.

- وضعیت **اتوماتیک**، با مدیریت الکترونیکی دنده‌ها توسط جعبه دنده، با **برنامه اسپورت** برای شیوه‌های حرکتی پرتحرک تر و برنامه **برقی** برای سهولت بیشتر رانندگی در جاده‌های لغزنده

- وضعیت **دستی**، برای تعویض متوالی دنده توسط راننده با استفاده از اهرم تعویض دنده.

### اهرم تعویض دنده

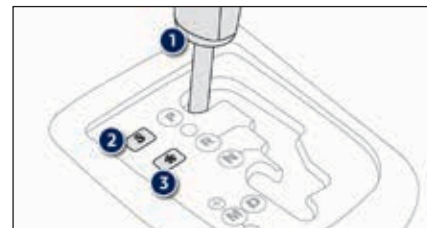

۱. تویی اهرم دنده

۲. دکمه S (اسپورت)

۳. دکمه ⚡ (برقی)

**حرکت دادن خودرو**

- ترمز دستی را بکشید
- دنده **P** یا **N** را انتخاب کنید.
- موتور را استارت کنید.
- اگر این دستورالعمل اجرا نشود، یک پیغام صوتی همراه با نمایش پیام هشدار بر روی صفحه نمایش، شنیده خواهد شد.
- در حالی که موتور روشن است، پدال ترمز را فشار دهید..
- ترمز دستی را خلاص کنید.
- وضعیت‌های **D**، **R** یا **M** را انتخاب کنید.
- به تدریج پدال ترمز را رها کنید.
- خودرو بلافاصله حرکت می‌کند.

**اخطار**

اگر وضعیت **N** به صورت ناخواسته در حین حرکت انتخاب شود، اجازه دهید که موتور به وضعیت خلاص برگردد، سپس وضعیت **D** را انتخاب کنید تا شتاب بگیرد.

**اخطار**

اگر دمای محیط کمتر از  $23^{\circ}\text{C}$  باشد، موتور باید چهار دقیقه در حالت خلاص کار کند تا

در هنگام انجام عملیات نگهداری هنگامی که موتور روشن است، ترمز دستی را اعمال کرده و دنده **P** را انتخاب کنید.

**هشدار**

هنگامی که موتور به صورت خلاص، در حالیکه ترمزها آزاد هستند کار می‌کند، اگر دنده‌های **R**، **D** یا **M** انتخاب شود، خودرو حتی بدون فشار گاز نیز حرکت می‌کند.

هنگامی که موتور در حال کار است، هرگز کودکان را تنها در خودرو رها نکنید.

**وضعیت اتوماتیک**

- وضعیت **D** را برای تعویض اتوماتیک چهار دنده انتخاب کنید.

سپس جعبه دنده به صورت تنظیم خودکار بدون هیچ اقدامی از جانب راننده عمل می‌کند. این سیستم به صورت پیوسته مناسب‌ترین دنده را مطابق با سبک رانندگی، شکل جاده و بار خودرو انتخاب می‌کند.

به منظور دستیابی به شتاب بهینه، بدون دست زدن به اهرم دنده، پدال گاز را کامل فشار دهید. (تخته گاز) جعبه دنده به صورت اتوماتیک دنده‌ها را تعویض کرده یا دنده انتخابی را تا زمان دستیابی به حداکثر دور موتور حفظ می‌کند.

در هنگام ترمز، جعبه دنده به صورت خودکار، دنده را عوض می‌کند تا ترمز موتور به صورت موثری اعمال شود.

اگر به سرعت گاز را رها کنید، به دلایل ایمنی دنده به دنده‌های بالاتر تعویض نمی‌شود.

**هشدار**

هرگز در حین حرکت وضعیت **N** را انتخاب نکنید.

هرگز وضعیت **P** یا **R** را انتخاب نکنید مگر اینکه خودرو کاملاً متوقف شده باشد.

### برنامه‌های اسپورت و برفی

این دو برنامه ویژه مکمل عملیات اتوماتیک در شرایط کاربردی بسیار خاص است.

### برنامه اسپورت S

– کلید S را پس از استارت زدن موتور فشار دهید. دنده به صورت اتوماتیک به سبک رانندگی پرتحرک گرایش پیدا خواهد کرد.

علامت S در نشانگر ابزار نمایش داده می‌شود.



### برنامه برفی ❄️

– کلید ❄️ را پس از استارت زدن موتور فشار دهید. جعبه دنده صورت اتوماتیک سبک رانندگی را با جاده‌های لغزنده تطبیق می‌دهد. این برنامه در هنگامی که ضریب کشش خودرو پایین است، استارت و حرکت را بهبود می‌بخشد.

علامت ❄️ بر روی نشانگر ابزار ظاهر می‌شود.



### بازگشت به حالت اتوماتیک

– در هر زمان دکمه انتخاب شده را فشار دهید تا از برنامه انتخاب شده خارج شده و به وضعیت اتوماتیک تنظیم خودکار بازگردید.

### دنده دستی

– برای تعویض پشت سرهم شش دنده، دنده M را انتخاب کنید.

– دسته را به سمت علامت + بکشید تا یک دنده بالا بروید.

– دسته را به سمت علامت – بکشید تا یک دنده پایین بروید.

تنها در صورتی می‌توان از یک دنده به دنده دیگر جابجا شد که سرعت خودرو و سرعت موتور اجازه این کار را بدهد؛ در غیر این صورت، دنده به صورت خودکار در وضعیت اتوماتیک کار خواهد کرد.

حرف D و دنده‌های انتخاب شده به ترتیب در نشانگر ابزار نمایش داده می‌شوند.



اگر سرعت موتور بسیار کم یا بسیار زیاد باشد، دنده انتخاب شده برای چند ثانیه چشمک خواهد شد، سپس دنده واقعی درگیر شده نمایش داده خواهد شد.

در هر زمان می‌توان از دنده D (اتوماتیک) به دنده M (دستی) جابجا شد.

هنگامی که خودرو متوقف است یا بسیار کند حرکت می‌کند، سیستم به صورت خودکار دنده M1 را انتخاب می‌کند.

برنامه‌های اسپورت و برفی در وضعیت دنده دستی عمل نمی‌کنند.



## عدد نامعتبر در وضعیت دستی



این علامت هنگامی نمایش داده می‌شود که دنده به صورت صحیح درگیر نشده باشد. (اهرم دنده بین دو وضعیت قرار گرفته باشد.)

## متوقف کردن خودرو

قبل از خاموش کردن موتور، می‌توانید دنده‌های P یا N را انتخاب کنید تا دنده در وضعیت خلاص قرار گیرد. در هر دو مورد، ترمز دستی را بکشید تا خودرو را متوقف کنید.

اگر دسته دنده در وضعیت P نباشد، هنگامی که درب راننده باز می‌شود یا حدود ۴۵ ثانیه پس از خاموش شدن سوئیچ استارت، یک پیغام صوتی شنیده شده و یک پیام ظاهر می‌شود.

- دنده را به وضعیت P باز گردانید؛ پیغام صوتی متوقف شده و پیام ناپدید می‌شود.

هنگامی رانندگی در سطوح آب گرفته یا هنگامی که از پایاب رودخانه عبور می‌کنید، با سرعتی در حد قدم زدن حرکت کنید.

## اشکال در عملکرد

## SERVICE

هنگامی که سوئیچ استارت روشن است، اگر این چراغ هشدار همراه با پیغام صوتی و پیامی بر روی صفحه نمایش چندکاره روشن شود، به معنای آن است که جعبه دنده دچار اشکال شده است.

در این صورت، کلیدهای جعبه دنده در وضعیت پشتیبان قرار گرفته و در دنده سه قفل می‌شوند. ممکن است در هنگام تعویض دنده از P به R و از N به R ضربه قابل توجهی را احساس کنید. این ضربه آسیبی به جعبه دنده نمی‌زند.

حتی در صورتی که طبق محدودیتهای سرعتی محلی مجاز باشد، از سرعت ۶۰ مایل بر ساعت (۱۰۰ کیلومتر بر ساعت) تجاوز نکنید.

سیستم را توسط یکی از نمایندگی‌های منتخب ایران خودرو مورد بازبینی قرار دهید.



## هشدار

در این موارد امکان آسیب دیدن جعبه دنده وجود دارد:

- اگر پدال گاز و پدال ترمز را همزمان فشار دهید.  
- اگر هنگامی که باتری خالی است دسته دنده را با اعمال نیرو از دنده P به دنده دیگری جایجا کنید.

به منظور کاهش مصرف سوخت در هنگامی که خودرو برای مدت زمان طولانی در حالتی که موتور روشن است، متوقف باشد (راه بندانهای ترافیکی)، دسته دنده را در وضعیت N قرار داده و ترمز دستی را اعمال کنید.

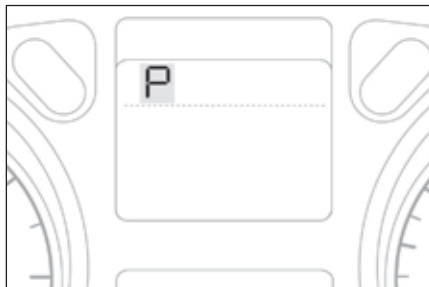

### صفحه نمایش نشانگر ابزار

هنگامی که دنده را در درگاه تعویض دنده حرکت می‌دهید تا یکی از دنده‌ها را انتخاب کنید، نمایشگر مربوطه در نشانگر ابزار روشن خواهد شد.

P. دنده پارک

R. دنده عقب

N. دنده خلاص

D. دنده حرکت (دنده اتوماتیک)

S. برنامه اسپورت

❄️. برنامه برفی

1 2 3 4 5 6. دنده درگیر در وضعیت دنده دستی

- عدد نامعتبر در وضعیت دنده دستی

فشار دادن پدال ترمز

🚗. پای خود را هنگامی که این چراغ هشدار چشمک می‌زند (به عنوان مثال در هنگام استارت زدن موتور) بر روی پدال ترمز قرار دهید.

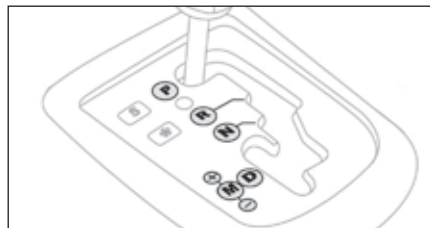

### وضعیت‌های اهرم دنده

P. دنده پارک.

- متوقف کردن خودرو، ترمز دستی روشن یا خاموش،  
- استارت زدن موتور.

R. دنده عقب

- حرکت به سمت عقب، توقف خودرو، موتور در وضعیت خلاص.

N. دنده خلاص

- متوقف کردن خودرو، ترمز دستی روشن.

- استارت زدن موتور

D. دنده اتوماتیک

M. +/- عملکرد دستی با تعویض متوالی شش دنده.

- دنده را به جلو فشار دهید تا دنده‌های پایین‌تر انتخاب شوند.

یا

- دنده را به عقب بکشید تا دنده‌های بالاتر انتخاب شوند،



### جعبه‌دنده اتوماتیک (EAT6)\*

سیستم جعبه‌دنده اتوماتیک شش دنده که امکان انتخاب بین آسودگی عملیات اتوماتیک را که به برنامه‌های اسپورت و برفی ارتقاء یافته است و لذت تعویض دستی دنده را فراهم می‌کند. دو وضعیت رانندگی ارائه شده است.

- وضعیت اتوماتیک، با مدیریت الکترونیکی دنده‌ها توسط جعبه‌دنده، با برنامه اسپورت برای شیوه‌های حرکتی پرتحرک‌تر و برنامه برفی برای سهولت بیشتر رانندگی در جاده‌های لغزنده

- وضعیت دستی، برای تعویض متوالی دنده توسط راننده با استفاده از اهرم تعویض دنده.

اهرم تعویض دنده

1. اهرم دنده

2. دکمه S (اسپورت)

3. دکمه ❄️ (برفی)

\* در صورت نصب در خودروی شما

## حرکت دادن خودرو

- ترمز دستی را بکشید
- دنده P یا N را انتخاب کنید.
- موتور را استارت کنید.
- اگر این دستورالعمل اجرا نشود، یک پیغام صوتی همراه با نمایش پیام هشدار بر روی صفحه نمایش، شنیده خواهد شد.
- در حالی که موتور روشن است، پدال ترمز را فشار دهید...
- ترمز دستی را خلاص کنید.
- وضعیت‌های R، D یا M را انتخاب کنید.
- به تدریج پدال ترمز را رها کنید.
- خودرو بلافاصله حرکت می‌کند.



## اخطار

اگر وضعیت N به صورت ناخواسته در حین حرکت انتخاب شود، اجازه دهید که موتور به وضعیت خلاص برگردد، سپس وضعیت D را انتخاب کنید تا شتاب بگیرد.

اگر دمای محیط کمتر از  $23^{\circ}\text{C}$  باشد، موتور باید چهار دقیقه در حالت خلاص کار کند تا عملکرد صحیح و عمر مفید موتور و جعبه دنده تضمین شود.



## هشدار

هنگامی که موتور به صورت خلاص، در حالی که ترمزها آزاد هستند کار می‌کند، اگر دنده‌های R، D یا M انتخاب شود، خودرو حتی بدون فشار گاز نیز حرکت می‌کند.

هنگامی که موتور در حال کار است، هرگز کودکان را تنها در خودرو رها نکنید.

در هنگام انجام عملیات نگهداری هنگامی که موتور روشن است، ترمز دستی را اعمال کرده و دنده P را انتخاب کنید.

## عملکرد اتوماتیک

- وضعیت D را برای تعویض اتوماتیک شش دنده انتخاب کنید.
- سپس جعبه‌دنده به صورت تنظیم خودکار بدون هیچ اقدامی از جانب راننده عمل می‌کند.
- این سیستم به صورت پیوسته مناسب‌ترین دنده را مطابق با سبک رانندگی، شکل جاده و بار خودرو انتخاب می‌کند.
- به منظور دستیابی به شتاب بهینه، بدون دست زدن به اهرم دنده، پدال گاز را کامل فشار دهید. (تخته‌گاز) جعبه‌دنده به صورت اتوماتیک دنده‌ها را تعویض کرده یا دنده انتخابی را تا زمان دستیابی به حداکثر دور موتور حفظ می‌کند.
- در هنگام ترمز، جعبه‌دنده به صورت خودکار، دنده را عوض می‌کند تا ترمز موتور به صورت موثری اعمال شود.
- اگر به سرعت گاز را رها کنید، به دلایل ایمنی دنده به دنده‌های بالاتر تعویض نمی‌شود.



## هشدار

هرگز در حین حرکت وضعیت N را انتخاب نکنید.

هرگز وضعیت P یا R را انتخاب نکنید مگر اینکه خودرو کاملاً متوقف شده باشد.

### دنده عقب

هنگامی که در وضعیتی که سوئیچ استارت روشن است، دنده عقب را انتخاب کنید، حسگرهای عقب پارک فعال می‌شوند.  
برای کسب اطلاعات بیشتر به بخش حسگرهای عقب پارک مراجعه کنید.

### کارکرد حرکت آهسته

#### (حرکت بدون استفاده از پدال گاز)

این کارکرد باعث ایجاد انعطاف‌پذیری بالایی در حرکات خودرو در سرعت‌های پایین (در پارکینگ، راه‌انداز و ...) می‌شود.

در حالیکه موتور در وضعیت خلاص کار می‌کند، ترمز دستی رها شده است و دنده D، M یا R انتخاب شده است، خودرو به محض اینکه پای خود را از روی ترمز بردارید (حتی بدون فشار دادن پدال گاز) حرکت می‌کند.



### اخطار

در هر زمان دکمه انتخاب شده را فشار دهید تا از برنامه انتخاب شده خارج شده و به وضعیت اتوماتیک تنظیم خودکار بازگردید.

### برنامه‌های اسپورت و برفی

این دو برنامه ویژه مکمل عملیات اتوماتیک در شرایط کاربردی بسیار خاص است.

#### برنامه اسپورت S

– کلید S را پس از استارت زدن موتور فشار دهید.  
دنده به صورت اتوماتیک به سبک رانندگی پرتحرک گرایش پیدا خواهد کرد.



علامت S در نشانگر ابزار نمایش داده می‌شود.

#### برنامه برفی ❄️

– کلید ❄️ را پس از استارت زدن موتور فشار دهید.  
جعبه‌دنده صورت اتوماتیک سبک رانندگی را با جاده‌های لغزنده تطبیق می‌دهد.  
این برنامه در هنگامی که ضریب کشش خودرو پایین است، استارت و حرکت را بهبود می‌بخشد.



علامت ❄️ بر روی نشانگر ابزار ظاهر می‌شود.

### دنده دستی

– برای تعویض پشت سرهم شش دنده، دنده M را انتخاب کنید.

– دسته را به سمت علامت + بکشید تا یک دنده بالا بروید.

– دسته را به سمت علامت – بکشید تا یک دنده پایین بروید.

تنها در صورتی می‌توان از یک دنده به دنده دیگر جایجا شد که سرعت خودرو و سرعت موتور اجازه این کار را بدهد؛ در غیر این صورت، دنده به صورت خودکار در وضعیت اتوماتیک کار خواهد کرد.



حرف D و دنده‌های انتخاب شده به ترتیب در نشانگر ابزار نمایش داده می‌شوند.

اگر سرعت موتور بسیار کم یا بسیار زیاد باشد، دنده انتخاب شده برای چند ثانیه چشمک خواهد شد، سپس دنده واقعی درگیر شده نمایش داده خواهد شد.

در هر زمان می‌توان از دنده D (اتوماتیک) به دنده M (دستی) جایجا شد.

هنگامی که خودرو متوقف است یا بسیار کند حرکت می‌کند، سیستم به صورت خودکار دنده یک را انتخاب می‌کند.



### اخطار

برنامه‌های اسپورت و برفی در وضعیت دنده دستی عمل نمی‌کنند.



به منظور کاهش مصرف سوخت در هنگامی که خودرو برای مدت زمان طولانی در حالتی که موتور روشن است، متوقف باشد (راه‌بندانه‌های ترافیکی)، دسته دنده را در وضعیت **N** قرار داده و ترمز دستی را اعمال کنید.

### اشکال در عملکرد

**SERVICE** هنگامی که سوئیچ استارت روشن است، اگر این چراغ هشدار همراه با پیغام صوتی و

پیامی بر روی صفحه نمایش چندکاره روشن شود، به معنای آن است که جعبه‌دنده دچار اشکال شده است. در این صورت، کلیدهای جعبه‌دنده در وضعیت پشتیبان قرار گرفته و در دنده سه قفل می‌شوند. ممکن است در هنگام تعویض دنده از **P** به **R** و از **N** به **R** ضربه قابل توجهی را احساس کنید. این ضربه آسیبی به جعبه دنده نمی‌زند.

حتی در صورتی که طبق محدودیت‌های سرعتی محلی مجاز باشد، از سرعت ۶۰ مایل بر ساعت (۱۰۰ کیلومتر بر ساعت) تجاوز نکنید.

در اسرع وقت با یکی از نمایندگی‌های منتخب ایران خودرو تماس بگیرید.



### هشدار

در این موارد امکان آسیب دیدن جعبه دنده وجود دارد:

- اگر پدال گاز و پدال ترمز را همزمان فشار دهید.
- اگر هنگامی که باتری خالی است دسته دنده را با اعمال نیرو از دنده **P** به دنده دیگری جابجا کنید.

### عدد نامعتبر در وضعیت دستی

این علامت هنگامی نمایش داده می‌شود که دنده به صورت صحیح درگیر نشده باشد. (اهرم دنده بین دو وضعیت قرار گرفته باشد).



### متوقف کردن خودرو

قبل از خاموش کردن موتور، می‌توانید دنده‌های **P** یا **N** را انتخاب کنید تا دنده در وضعیت خلاص قرار گیرد.

در هر دو مورد، ترمز دستی را بکشید تا خودرو را متوقف کنید.



### اخطار

اگر دسته دنده در وضعیت **P** نباشد، هنگامی که درب راننده باز می‌شود یا حدود ۴۵ ثانیه پس از خاموش شدن سوئیچ استارت، یک پیغام صوتی شنیده شده و یک پیام ظاهر می‌شود.  
- دنده را به وضعیت **P** باز گردانید؛ پیغام صوتی متوقف شده و پیام ناپدید می‌شود.  
هنگامی رانندگی در سطوح آب‌گرفته یا هنگامی که از پایاب رودخانه عبور می‌کنید، با سرعتی در حد قدم زدن حرکت کنید.



### اخطار

این سیستم توصیه‌های مربوط به تعویض دنده خود را مطابق با شرایط رانندگی (شیب جاده، بار خودرو و ...) و خواسته راننده (قدرت، گاز، ترمز، ...) تطبیق دهد.

سیستم هرگز موارد زیر را توصیه نمی‌کند:

- درگیر کردن دنده یک،
- درگیر کردن دنده عقب
- درگیر کردن دنده پایین‌تر.

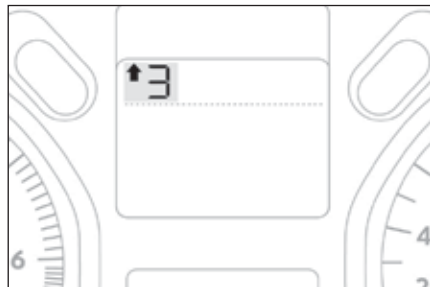

- خودرو در دنده سه قرار دارد.

- پدال گاز را فشار می‌دهید.

- سیستم ممکن است به شما توصیه کند که دنده بالاتری را انتخاب کنید.

اطلاعاتی بر روی نشانگر ابزار در قالب یک فلش نمایش داده می‌شود.

### نمایشگر بازدهی دنده

این سیستمی که با توصیه مناسب‌ترین دنده مصرف سوخت خودرو را کاهش می‌دهد.

### عملکرد

بسته به شرایط رانندگی و تجهیزات خودرو، سیستم ممکن است به شما توصیه کند که از یک (یا چند) دنده عبور کنید. می‌توانید بدون درگیر کردن دنده‌های واسط دستورات سیستم را اجرا کنید.

توصیه‌های انتخاب دنده نباید به عنوان دستورات الزامی تلقی شوند. در واقع شرایط راه، حجم ترافیک و مسائل ایمنی جزء عوامل تعیین‌کننده در انتخاب مناسب‌ترین دنده هستند. بنابراین، مسئولیت تصمیم‌گیری در خصوص دنبال کردن توصیه سیستم همچنان برعهده راننده است. این کارکرد را نمی‌توان غیرفعال کرد.



### اخطار

در خودروهای مجهز به جعبه‌دنده دستی، این فلش می‌تواند همراه با دنده توصیه‌شده باشد.



### اخطار

در مدل‌های مجهز به دنده اتوماتیک یا الکترونیکی، این سیستم تنها در وضعیت دنده دستی فعال است.

**سیستم توقف و استارت\***

سیستم توقف و استارت در فواصل توقف در ترافیک (پشت چراغ‌های قرمز، راه‌بندانهای ترافیکی و ...) موتور را موقتا در حالت **standby** - وضعیت توقف - قرار می‌دهد. به محض اینکه بخواهید حرکت کنید، موتور به صورت خودکار استارت می‌خورد. - وضعیت استارت - این استارت مجدد به صورت فوری، سریع و بدون سروصدا انجام می‌شود.

سیستم توقف و استارت که برای محیط‌های شهری عالی است، مصرف سوخت و انتشار دود آگروز و همچنین سروصدای خودرو در هنگام توقف را کاهش می‌دهد.

**عملکرد**

وارد شدن موتور به وضعیت توقف

**ECO** در شرایط زیر چراغ نمایشگر **ECO** در نمایشگر ابزار روشن شده و موتور وارد وضعیت **standby** می‌شود.

- در مدل‌های مجهز به دنده الکترونیکی ۵ دنده، در شرایط سکون خودرو، هنگامی که پدال ترمز را فشار دهید یا دنده را در وضعیت **N** قرار دهید.

اگر خودرو به این سیستم مجهز باشد، یک کنترلر جمع فواصل زمانی که خودرو حین سفر در وضعیت توقف بوده است را محاسبه می‌کند. این کنترلر هر بار که سوئیچ استارت با کلید روشن می‌شود، خود را صفر می‌کند.

**هشدار**

هرگز موتور را در وضعیت توقف سوختگیری نکنید؛ باید سوئیچ استارت را با کلید خاموش کنید.

**اخطار**

برای آسودگی شما، در حرکات پارک، وضعیت توقف برای چند ثانیه پس از خارج شدن از دنده عقب، فعال نیست. وضعیت توقف بر روی کارکرد خودرو، به عنوان مثال، ترمز، فرمان و ... تأثیری ندارد.

\* در صورت نصب در خودروی شما

**موارد ویژه:** استارت به صورت اتوماتیک زده می‌شود.

- در موارد زیر استارت به صورت اتوماتیک زده می‌شود:
- درب راننده باز شود،
- کمربند ایمنی راننده باز شود،
- در مدل‌های دنده الکترونیکی سرعت خودرو از ۲ مایل بر ساعت (۳ کیلومتر بر ساعت) تجاوز کند،
- برخی شرایط ویژه (شارژ باتری، دمای موتور، کمکی ترمز، دمای محیط ...) که در آنها موتور برای حفظ کنترل سیستم لازم است.

**ECO** در این شرایط چراغ نمایشگر ECO برای چند ثانیه چشمک‌زده سپس خاموش می‌شود. این عملکرد کاملاً عادی است.

**وارد شدن به وضعیت استارت**

- ECO** چراغ نمایشگر ECO خاموش شده و موتور به صورت خودکار با دنده الکترونیکی استارت زده می‌شود.
- هنگامی که پدال ترمز را رها می‌کنید و دنده در وضعیت **A** یا **M** قرار دارد،
- یا اگر دنده در وضعیت **N** قرار دارد و پدال ترمز رها شده است، هنگامی که دنده را در وضعیت **A** یا **M** قرار می‌دهید.
- یا هنگامی که دنده عقب را درگیر می‌کنید.

**موارد ویژه:** وضعیت توقف در دسترس نیست.

- وضعیت توقف در موارد زیر برقرار نمی‌شود:
- درب راننده باز است،
- کمربند ایمنی راننده بسته نشده است،
- برای ایجاد دمای مطلوبی در اتاقک خودرو لازم است که موتور روشن باشد،
- عملیات بخارزدایی فعال شده است،
- برخی شرایط ویژه (شارژ باتری، دمای موتور، کمکی ترمز، دمای محیط ...) که در آنها موتور برای حفظ کنترل سیستم لازم است.

**ECO** در این شرایط چراغ نمایشگر ECO برای چند ثانیه چشمک‌زده سپس خاموش می‌شود. این عملکرد کاملاً عادی است.



### اشکال در عملکرد

در صورتی وجود اشکال در سیستم، چراغ نمایشگر روی کلید ECO OFF برای چند لحظه، چشمک زده سپس به صورت ممتد روشن می‌شود. سیستم را توسط یکی از نمایندگی‌های منتخب ایران خودرو مورد بازبینی قرار دهید. در صورت وجود اشکال در وضعیت توقف، ممکن است خودرو حرکت نکند: کلیه چراغ‌های هشدار نشانگر ابزار روشن می‌شود. در این صورت لازم است که سوئیچ استارت خاموش شده و موتور مجدداً با استفاده از کلید استارت زده شود.



این دکمه را فشار دهید تا سیستم غیرفعال شود. غیرفعال‌سازی سیستم با روشن شدن چراغ نمایشگر روی دکمه و نمایش یک پیام بر روی صفحه نمایش تأیید می‌شود.

فشار دادن مجدد این دکمه، سیستم را مجدداً فعال می‌کند.

چراغ نمایشگر روی دکمه همراه با نمایش پیامی بر روی صفحه نمایش، خاموش خواهد شد.

### غیرفعال‌سازی/فعال‌سازی مجدد دستی

در برخی شرایط خاص، مانند زمان که به حفظ دمای مطلوب در اتاقک خودرو نیاز است، غیرفعال کردن سیستم توقف و استارت می‌تواند مفید باشد. سیستم را هر گاه که سوئیچ استارت روشن باشد، می‌توان غیرفعال کرد.

اگر موتور در وضعیت توقف باشد، پس از این اقدام مجدداً استارت زده می‌شود.

سیستم توقف و استارت، به صورت خودکار هر بار که سوئیچ استارت روشن شود، مجدداً فعال خواهد شد.



#### هشدار

سیستم استارت و توقف مستلزم یک باتری ۱۲ ولت با تکنولوژی و مشخصات ویژه است. کلیه عملیاتی که بر روی این نوع باتریها انجام می‌شود، باید توسط نمایندگی‌های منتخب ایران خودرو صورت گیرد. برای کسب اطلاعات بیشتر در خصوص باتری ۱۲ ولت، به بخش مربوطه مراجعه کنید.



#### هشدار

##### رانندگی بر روی جاده‌های آب‌گرفته

قبل از رانندگی بر روی جاده‌های آب‌گرفته، اکیداً توصیه می‌شود که سیستم توقف و استارت را غیرفعال کنید. برای اطلاع از توصیه‌های بیشتر در خصوص رانندگی، مخصوصاً بر روی جاده‌های آب‌گرفته به بخش مربوطه مراجعه کنید.



#### هشدار

##### باز کردن درب موتور

قبل از انجام هر کاری زیر درب موتور، سیستم توقف و استارت را غیرفعال کنید تا خطر آسیب‌دیدگی ناشی از تغییر وضعیت اتوماتیک به حالت استارت رفع شود.

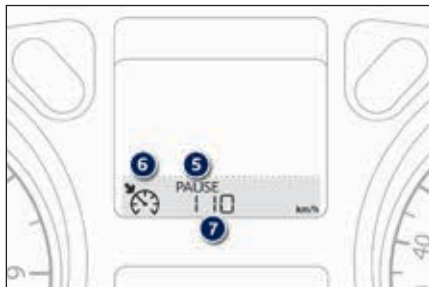

### اطلاعات صفحه نمایش نشانگر ابزار

اطلاعات برنامه‌ریزی شده در صفحه نمایش نشانگر ابزار کنار هم دسته‌بندی شده‌اند.

۱. نمایشگر روشن/خاموش محدودکننده سرعت
۲. نمایشگر انتخاب وضعیت محدودکننده سرعت
۳. مقدار سرعت برنامه‌ریزی شده

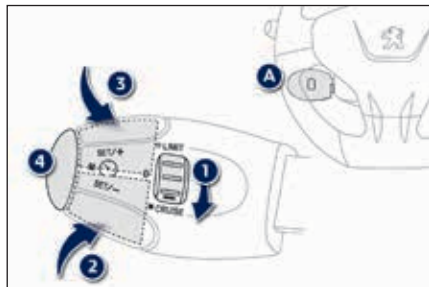

### کنترل‌های روی فرمان

کنترل‌های این سیستم بر روی دسته A کنار هم قرار داده شده‌اند.

۱. چرخ شستی انتخاب وضعیت محدودکننده سرعت
۲. دکمه کاهش مقدار
۳. دکمه افزایش سرعت
۴. دکمه خاموش/روشن محدودکننده سرعت

### محدودکننده سرعت

این سیستم مانع تجاوز سرعت خودرو از سرعت برنامه‌ریزی شده توسط راننده می‌شود. هنگامی که به محدوده سرعت برنامه‌ریزی شده می‌رسید، فشار دادن پدال گاز به صورت معمول دیگر تأثیری ندارد.

محدودکننده سرعت به صورت دستی روشن می‌شود: این سیستم مستلزم سرعت حداقل ۲۰ مایل بر ساعت (۳۰ کیلومتر بر ساعت) است.

محدودکننده سرعت با استفاده از کنترل به صورت دستی خاموش می‌شود.

می‌توان با فشار دادن محکم گاز از سرعت برنامه‌ریزی شده تجاوز کرد. به منظور بازگشتن به سرعت برنامه‌ریزی شده، فقط سرعت را از سرعت برنامه‌ریزی شده کمتر کنید.

سرعت برنامه‌ریزی شده هنگامی که سوئیچ استارت خاموش می‌شود، در حافظه باقی می‌ماند.



### اخطار

محدودکننده سرعت، تحت هیچ شرایطی نمی‌تواند، جایگزین نیاز به رعایت محدوده‌های سرعت شده و نمی‌تواند جایگزین نیاز به اجرای مقررات و احساس مسئولیت از جانب راننده شود.

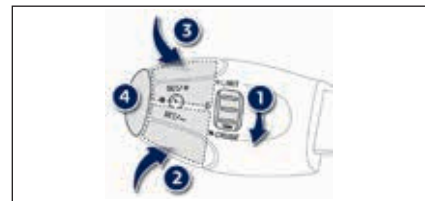

### برنامه ریزی

- چرخ شستی ۱ را تا وضعیت LMIT بچرخانید: وضعیت محدود کننده سرعت فعال شده ولی در حالت توقف باقی می ماند.

به منظور تعیین سرعت لازم نیست که محدودکننده سرعت را روشن کنید.

- با فشار دادن دکمه های ۲ یا ۳ مقدار سرعت را انتخاب کنید، (به عنوان مثال ۵۵ مایل بر ساعت (۹۰ کیلومتر بر ساعت)).

سیس می توانید با استفاده از دکمه های ۲ و ۳ سرعت برنامه ریزی شده را تغییر دهید:

+ - یا ۱ مایل بر ساعت (کیلومتر بر ساعت) فشار دادن کوتاه  
- + یا ۵ مایل بر ساعت (کیلومتر بر ساعت) فشار دادن طولانی

- فواصل + یا ۵ مایل بر ساعت (کیلومتر بر ساعت) نگه داشتن دکمه.

- با فشار دادن دکمه ۴ محدودکننده سرعت را روشن کنید.

- با فشار دادن دکمه ۴ محدودکننده سرعت را خاموش کنید: صفحه نمایش با نمایش علامت Pause متوقف شدن این سیستم را اعلام می کند.

- با فشار دادن مجدد دکمه ۴ محدودکننده سرعت را مجدداً روشن کنید.

### عبور از سرعت برنامه ریزی شده

فشار دادن پدال گاز برای عبور از سرعت برنامه ریزی شده هیچ تأثیری نخواهد داشت مگر اینکه پدال گاز را محکم به میزانی بیشتر از حد مقاومت پدال فشار دهید. محدود کننده سرعت به صورت موقت غیرفعال شده و سرعت برنامه ریزی شده که همچنان نمایش داده می شود، چشمک خواهد زد.

بازگشت به سرعت برنامه ریزی شده از طریق کاهش سرعت خواسته یا ناخواسته، به صورت خودکار چشمک زدن سرعت برنامه ریزی شده را متوقف می کند.

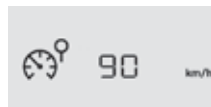

خارج شدن از وضعیت محدودکننده سرعت

- چرخ شستی ۱ را به وضعیت ۰ برگردانید: وضعیت محدودکننده سرعت غیرفعال می شود. صفحه نمایش، نمایش مسافت ثبت شده را از سر می گیرد.

### اشکال در عملکرد



در صورت اشکال در محدودکننده سرعت، سرعت نمایش داده شده پاک شده و به جای آن خطوط تیره به صورت چشمک زن نمایش داده می شوند. سیستم را توسط یکی از نمایندگی های منتخب ایران خودرو مورد بازبینی قرار دهید.



### هشدار

در سرپایین های تند یا در صورت شتاب گیری سریع، محدودکننده سرعت قادر به جلوگیری از عبور خودرو از سرعت برنامه ریزی شده نخواهد بود. به منظور جلوگیری از خطر گیر کردن پدالها:

- مطمئن شوید که زیرپایی ها به صورت صحیح محکم شده باشند.

- بر روی زیرپایی ها، زیرپایی دیگری قرار ندهید.

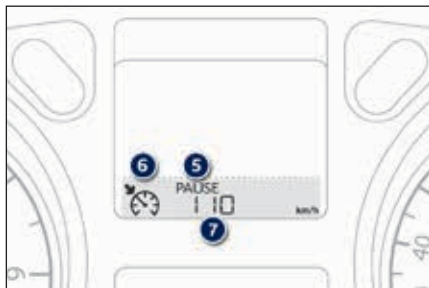

### اطلاعات صفحه نمایش نشانگر ابزار

اطلاعات برنامه‌ریزی شده در صفحه نمایش نشانگر ابزار کنار هم دسته‌بندی شده‌اند.

۵. نمایشگر خاموش/ازسرگیری کنترل کروز
۶. نمایشگر انتخاب وضعیت کنترل کروز
۷. مقدار سرعت برنامه‌ریزی شده

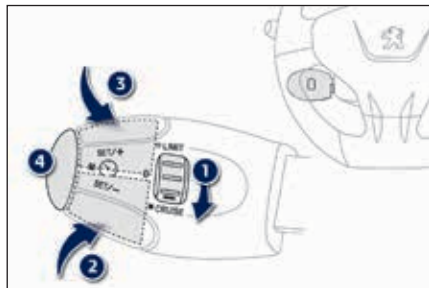

### کنترل‌های روی فرمان

کنترل‌های این سیستم بر روی دسته A کنار هم قرار داده شده‌اند.

۱. چرخ شستی انتخاب وضعیت کنترل کروز
۲. دکمه کاهش مقدار
۳. دکمه افزایش مقدار
۴. دکمه خاموش/ازسرگیری کنترل کروز

### کنترل کروز

این سیستم به صورت خودکار سرعت خودرو را در مقدار برنامه‌ریزی شده توسط راننده، بدون نیاز به اقدامی بر روی پدال گاز نگه می‌دارد.

سیستم کنترل کروز به صورت دستی روشن می‌شود: این سیستم مستلزم حداقل سرعت ۲۵ مایل بر ساعت (۴۰ کیلومتر بر ساعت) و درگیر شدن دنده‌های زیر است:

- دنده چهار یا بالاتر در مدل‌های دنده دستی،
- دنده دو یا بالاتر در مدل‌های دنده اتوماتیک یا الکترونیکی، در وضعیت پشت سرهم.
- دنده S در مدل‌های دنده الکترونیکی،
- دنده D در مدل‌های دنده اتوماتیک

سیستم کنترل کروز به صورت دستی، با فشار دادن ترمز یا کلاچ یا راه‌اندازی سیستم کنترل خروج از مسیر به دلایل ایمنی، خاموش می‌شود.

می‌توان با فشار دادن پدال گاز به صورت موقت از سرعت برنامه‌ریزی شده تجاوز کرد. برای بازگشت به سرعت برنامه‌ریزی شده، فقط پدال گاز را رها کنید.

خاموش کردن سوئیچ استارت مقدار سرعت برنامه‌ریزی شده را لغو می‌کند.



### اخطار

سیستم کنترل کروز، تحت هیچ شرایطی نمی‌تواند، جایگزین نیاز به رعایت محدوده‌های سرعت شده و نمی‌تواند جایگزین نیاز به اجرای مقررات و احساس مسئولیت از جانب راننده شود.

## اشکال در عملکرد



در صورت اشکال در کنترل کروز، سرعت نمایش داده شده پاک شده و به جای آن خطوط تیره به صورت چشمک‌زن نمایش داده می‌شوند. سیستم را توسط یکی از نمایندگی‌های منتخب ایران خودرو مورد بازبینی قرار دهید.



## هشدار

هنگامی که کنترل کروز روشن می‌شود، اگر دست خود را روی یکی از دکمه‌های تغییر سرعت برنامه‌ریزی شده نگه دارید: این امر ممکن است باعث تغییر بسیار ناگهانی سرعت خودرو شود. از سیستم کنترل کروز در جاده‌های لغزنده یا ترافیک سنگین استفاده نکنید.

در سرپایین‌های تند، سیستم کنترل کروز قادر به جلوگیری از عبور خودرو از سرعت برنامه‌ریزی شده نخواهد بود. به منظور اجتناب از خطر گیر کردن پدالها:

- مطمئن شوید که زیرپایی‌ها سر جای خود قرار گرفته‌اند،
- هرگز یک زیرپایی را روی یک زیرپایی دیگر نصب نکنید.

منجر به چشمک‌زدن این سرعت بر روی صفحه نمایش می‌شود.

از طریق کاهش سرعت به صورت خواسته یا ناخواسته به سرعت برنامه‌ریزی شده بازخواهید گشت که این امر به صورت خودکار چشمک‌زدن سرعت یا متوقف خواهد کرد.

## خروج از وضعیت کنترل کروز

- چرخ شستی ۱ را در وضعیت ۰ قرار دهید؛ وضعیت کنترل کروز غیرفعال شده. صفحه نمایش به وضعیت ثبت مسافت باز می‌گردد.

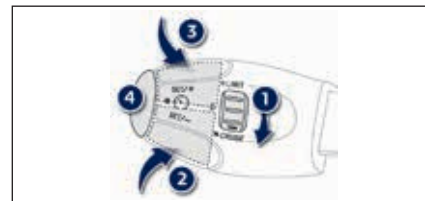

## برنامه‌ریزی

- چرخ شستی ۱ را به وضعیت CRUISE بچرخانید؛ وضعیت کنترل کروز فعال شده ولی در حالت توقف باقی می‌ماند.

- با گاز دادن تا سرعت مورد نظر، سرعت برنامه‌ریزی شده را تعیین کنید، سپس دکمه ۲ یا ۳ را فشار دهید. (به عنوان مثال ۷۰ مایل بر ساعت (۱۱۰ کیلومتر بر ساعت)). می‌توانید با استفاده از دکمه‌های ۲ و ۳ سرعت برنامه‌ریزی شده را تغییر دهید:

+ یا - ۱ مایل بر ساعت (کیلومتر بر ساعت) فشار دادن کوتاه

+ یا - ۵ مایل بر ساعت (کیلومتر بر ساعت) فشار دادن طولانی  
فواصل + یا - ۵ مایل بر ساعت (کیلومتر بر ساعت) نگه‌داشتن دکمه.

با فشار دادن دکمه ۴ کنترل کروز را متوقف کنید؛ صفحه نمایش تعلیق سیستم را با نشان دادن علامت Pause تأیید می‌کند.

- با فشار دادن مجدد دکمه ۴ کنترل کروز را مجدداً روشن کنید.

## عبور از سرعت برنامه‌ریزی شده

عبور خواسته یا ناخواسته از سرعت برنامه‌ریزی شده

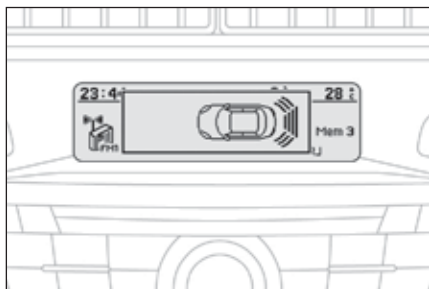

### دستیار بصری

این سیستم با نمایش ستون‌هایی در صفحه که به تدریج به خودرو نزدیکتر می‌شوند، مکمل پیغام صوتی است. هنگامی که مانع بسیار نزدیک شود، علامت خطر در صفحه نمایش ظاهر می‌شود.

این سیستم با درگیر کردن دنده عقب روشن می‌شود. این امر از طریق یک پیغام صوتی اعلام می‌شود. سیستم هنگامی که از دنده عقب خارج شدید، خاموش خواهد شد.

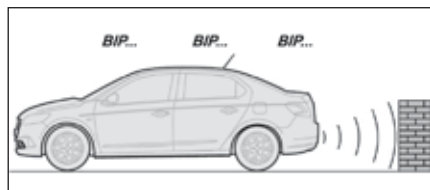

### دستیار صوتی

اطلاعات مجاورت از طریق یک پیغام صوتی تکرار شونده مشخص می‌شود که دفعات تکرار آن با نزدیکتر شدن خودرو به مانع افزایش می‌یابد. صدای پخش شده از اسپیکر (راست یا چپ) نشان می‌دهد که مانع در کدام جهت واقع شده است. هنگامی که فاصله بین خودرو و مانع از حدود سی سانتیمتر کمتر شود، پیغام صوتی ممتد خواهد شد.

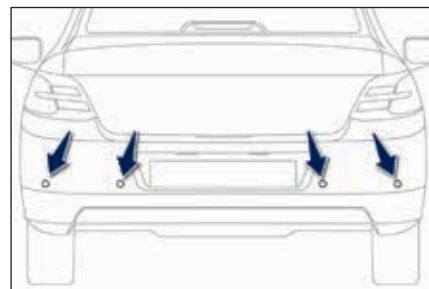

### حسگرهای پارک

این سیستم نزدیک شدن خودرو به یک مانع (فرد، خودرو، درخت، درب ورود و ...) را که در محدوده تشخیص حسگرهای تعبیه شده در سپر قرار می‌گیرند، مشخص می‌کند.

انواع خاصی از موانع (تیرکها، علائم مخروطی راه و ...) که در ابتدا تشخیص داده شده‌اند، در پایان حرکت اگر در نقطه کور محدوده دید حسگرها قرار گیرند، دیگر تشخیص داده نخواهند شد.



### هشدار

این سیستم تحت هیچ شرایطی نمی‌تواند جای مراقبت لازم از جانب راننده را بگیرد.

## غیرفعال‌سازی/فعال‌سازی حسگرهای پارک عقب



این کارکرد از طریق منوی پیکربندی خودرو فعال یا غیرفعال می‌شود. وضعیت این کارکرد در هنگام خاموش شدن سوئیچ استارت در سیستم ذخیره می‌شود.

برای کسب اطلاعات بیشتر در خصوص دسترسی به منوی حسگرهای پارک، به قسمت شخصی‌سازی پیکربندی در بخش کنترل‌ها و ابزارها مراجعه کنید.



### اخطار

این کارکرد در صورتی که یک تریلر یا حامل دوچرخه بر روی خودرو نصب شود (برای خودروهای مجهز به میل یدک‌کش یا حامل دوچرخه توصیه شده توسط پژو) به صورت خودکار غیرفعال خواهد شد.

## اشکال در عملکرد

### SERVICE

سیستم، هنگامی که دنده عقب درگیر می‌شود، این چراغ هشدار در نشانگر ابزار نمایش داده شده و یا پیامی بر روی صفحه همراه با یک پیام صوتی (بوق کوتاه) ظاهر می‌شود. با یکی از نمایندگی‌های منتخب ایران خودرو تماس بگیرید.



### اخطار

در شرایط جوی نامناسب، اطمینان حاصل کنید که حسگرها با گل و لای، یخ یا برف پوشیده نشده‌اند. هنگامی که دنده عقب درگیر می‌شود، یک پیام صوتی (بوق بلند) نشان می‌دهد که حسگرها ممکن است کثیف باشند. برخی منابع صوت (موتورسیکلت‌ها، کامیون‌ها، دریل‌های پنوماتیک و ...) ممکن است باعث فعال شدن پیام‌های صوتی سیستم حسگر پارک شوند.

### کنترل چراغ‌ها

این سیستم امکان انتخاب و کنترل چراغ‌های مختلف جلو و عقب را که خودرو را روشن می‌کنند، فراهم می‌کند.

### سایر چراغ‌ها

سایر چراغ‌ها به منظور برآورده کردن نیازهای موقعیتهای خاص در رانندگی تعبیه شده‌اند:

- چراغ‌های مه‌شکن عقب
- چراغ‌های مه‌شکن جلو

### چراغ‌های اصلی

چراغ‌های مختلف جلو و عقب خودرو به گونه‌ای طراحی شده‌اند که با توجه به شرایط جوی و نور محیط به تدریج قابلیت دید راننده را با شرایط تطبیق دهند:

- چراغ‌های کناری، برای قابلیت مشاهده خودرو
- چراغ‌های جلو نورپایین برای مشاهده جلو بدون خیره کردن چشم سایر رانندگان.
- چراغ‌های نوربالا برای مشاهده واضح جاده در هنگامی که جاده خلوت است.



### اخطار

در برخی شرایط جوی (مانند دماها و رطوبتهای پایین)، وجود بخار بر روی سطح داخلی شیشه چراغ و چراغ‌های عقب عادی است؛ این وضعیت چند دقیقه پس از اینکه چراغ‌ها روشن بمانند، رفع خواهد شد.



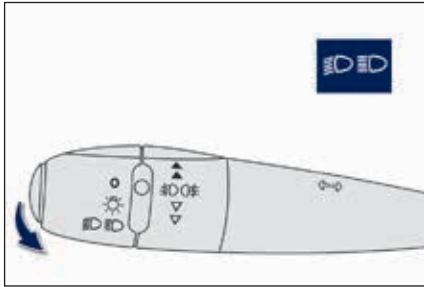

چراغ خاموش (سوئیچ استارت خاموش) /  
چراغ‌های روزانه (موتور روشن)

0

فقط چراغ‌های کناری



چراغ‌های جلو نور بالا یا نور پایین

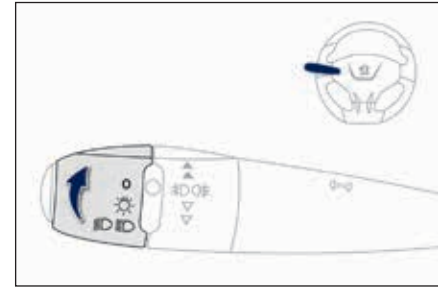

حلقه انتخاب برای وضعیت چراغ‌های اصلی  
حلقه را بچرخانید تا علامت مورد نظر خود را انتخاب  
کنید.

### تنظیم جهت تابش چراغ‌های جلو

دسته را بکشید تا چراغ‌های جلو بین نوربالا و نور پایین  
جایجا شوند.

در حالت چراغ خاموش و حالت چراغ‌های کناری،  
راننده می‌تواند به صورت موقت چراغ جلو نوربالا را  
با کشیدن و نگه داشتن دسته روشن کند. (حالت  
روشنایی مقطع چراغ جلو)

### صفحه نمایش

روشنایی چراغ نمایشگر مربوط بر روی نشانگر ابزار  
اعلام می‌کند که چراغ مربوطه روشن شده است.

## قابلیت دید

هنگامی که چراغ‌های نورپایین جلو به صورت دستی خاموش می‌شوند، چراغ‌های مه‌شکن و چراغ‌های کناری روشن باقی می‌مانند.  
- حلقه را به سمت عقب بچرخانید تا چراغ‌های مه‌شکن خاموش شوند، بعد از آن چراغ‌های کناری خاموش خواهند شد.

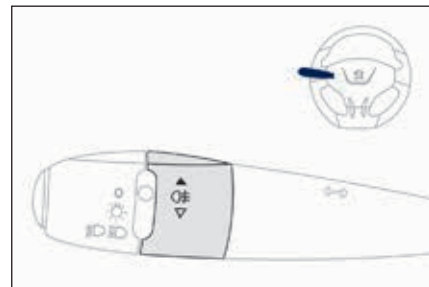
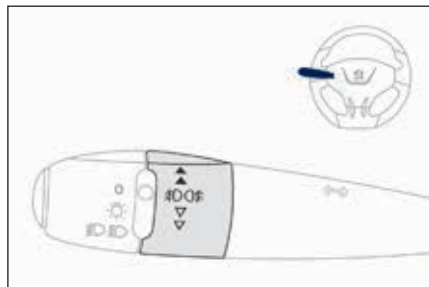

### چراغ‌های مه‌شکن جلو و عقب

حلقه را به جهت‌های زیر گردانده و رها کنید:



- بار اول به سمت جلو برای روشن کردن

چراغ مه‌شکن جلو،

- بار دوم به سمت جلو برای روشن کردن چراغ مه‌شکن عقب،

- بار اول به سمت عقب برای خاموش کردن چراغ مه‌شکن عقب،

- بار دوم به سمت عقب برای خاموش کردن چراغ‌های مه‌شکن جلو.

### حلقه انتخاب چراغ مه‌شکن

چراغ‌های مه‌شکن با چراغ‌های جلو نوربالا و نورپایین عمل می‌کنند.

### فقط چراغ‌های مه‌شکن عقب

- حلقه را به سمت جلو بچرخانید، تا چراغ‌ها روشن شوند.

- حلقه را به سمت عقب بچرخانید، تا چراغ‌ها روشن شوند.





### اخطار

روشن کردن چراغ‌ها پس از خاموش کردن سوئیچ استارت  
به منظور غیرفعال‌سازی کنترل چراغ‌ها، حلقه را به وضعیت ۰ - خاموش شدن چراغ‌ها - و پس از آن به وضعیت دلخواه بچرخانید.  
در هنگام باز شدن درب راننده، یک پیغام صوتی به راننده هشدار می‌دهد که چراغ‌ها روشن مانده‌اند.  
لامپها به استثنای لامپهای کناری، پس از گذشت سی دقیقه به صورت اتوماتیک خاموش می‌شوند تا از تخلیه باتری جلوگیری شود.



### اخطار

خاموش شدن چراغ‌ها در هنگامی که سوئیچ استارت خاموش می‌شود.  
در هنگام خاموش کردن سوئیچ استارت، تمام چراغ‌ها خاموش می‌شوند، مگر چراغ‌های نورپایین در صورتی که چراغ بدرقه فعال شده باشد.



### هشدار

در شرایط جوی خوب یا بارانی، هم در روز و هم در شب، استفاده از چراغ‌های مه‌شکن جلو و عقب ممنوع است. در این شرایط، شدت نور آنها ممکن است چشم سایر راننده‌ها را خیره کند. این موارد فقط باید در شرایط جوی مه‌آلود و برفی استفاده شوند.  
در این شرایط جوی بر عهده شماست که چراغ‌های مه‌شکن و چراغ‌های نور پایین را به صورت دستی روشن کنید چون ممکن است حسگر اشعه نور خورشید نور کافی را تشخیص دهد.  
فراموش نکنید که چراغ‌های مه‌شکن جلو و عقب را پس از اینکه دیگر نیاز به آنها نیست خاموش کنید.

### خاموش کردن

چراغ‌های بدرقه پس از یک مدت زمان تعیین شده به صورت خودکار خاموش خواهند شد.

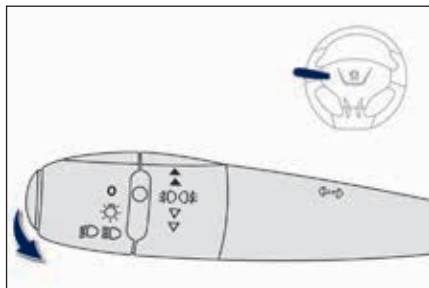

### چراغ‌های بدرقه دستی

روشن نگه داشتن موقت چراغ‌های جلو نوربایین پس از خاموش کردن سوئیچ استارت، باعث می‌شود در شرایطی که نور بیرون ضعیف است، راننده راحت‌تر از خودرو خارج شود.

### روشن کردن

- هنگامی که سوئیچ استارت خاموش است، با استفاده از دسته کنترل چراغ، با چراغ جلو چشمک بزنید.  
- یک چشمک دیگر چراغ جلو این کارکرد را خاموش می‌کند.

### چراغ‌های روزانه\*

در هنگام استارت زدن خودرو، اگر دسته کنترل چراغ‌های در وضعیت ۰ باشد، چراغ‌های روزانه به صورت خودکار روشن می‌شوند.

اگر چراغ‌های نوربایین روشن شوند، چراغ‌های روزانه خاموش خواهند شد. 



### اخطار

این کارکرد را نمی‌توان غیرفعال کرد.



### اخطار

#### سفر به خارج از کشور

طراحی چراغ‌های جلو نور پایین به شما اجازه می‌دهد که بدون نیاز به اصلاح، در کشوری رانندگی کنید که سمت راننده در آن کشور با سمتی که در کشور محل فروش خودرو متداول است تفاوت دارد.

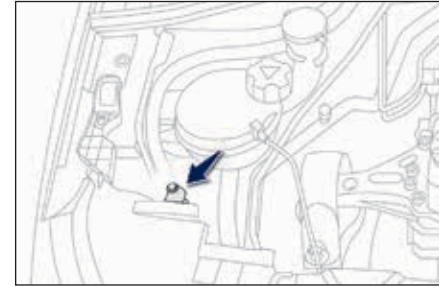
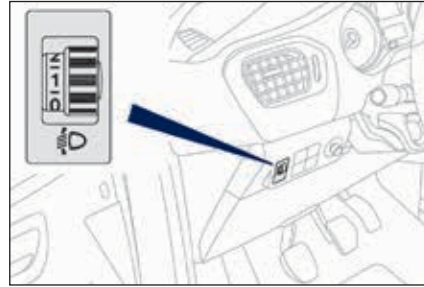

### در سمت چپ فرمان

۰: ۱ یا ۲ نفر بر روی صندلی جلو

- ۵ نفر

۱ ۵ نفر + حداکثر بار مجاز صندوق عقب

- راننده + حداکثر بار مجاز صندوق عقب

از وضعیت‌های بالاتر نیز می‌توان استفاده کرد، ولی ممکن است محوطه روشن شده توسط چراغ‌های جلو را محدود کند.

### تنظیم ارتفاع تابش چراغ‌های جلو

به منظور جلوگیری از مزاحمت برای سایر رانندگان در جاده، ارتفاع تابش چراغ‌های جلو باید مطابق با بار خودرو تنظیم شود.

این عملیات را با استفاده از کنترل‌های زیر می‌توان انجام داد:

### زیر درب موتور

- درب موتور را جهت دسترسی به کنترل (یکی برای هر یک از چراغ‌های جلو) بالا بیاورید.

- کنترل را بچرخانید تا ارتفاع تابش چراغ‌های جلو تنظیم شود.



### اخطار

تنظیمات اولیه وضعیت ۰ است.

### شیشه‌شوی جلو

دسته برف‌پاک‌کن را به سمت خودتان بکشید. شیشه‌شوی جلو و به دنبال آن برف‌پاک‌کنهای جلو برای مدت زمان از پیش تعیین شده کار خواهند کرد.



### اخطار

فواره‌های شیشه‌شو قابل تنظیم نیستند. سعی نکنید آنها را حرکت دهید. (احتمال خراب شدن)

### برف‌پاک‌کن‌های شیشه جلو

دسته کنترل سرعت حرکت برف‌پاک‌کن: دسته را تا وضعیت دلخواه بالا یا پایین بیاورید:

2 سریع (بارش سنگین)

1 معمولی (بارش معمولی)

0 تکرار شونده (متناسب با سرعت خودرو)

I پارک،

↓ حرکت تکی (یک بار فشار داده و رها کنید).

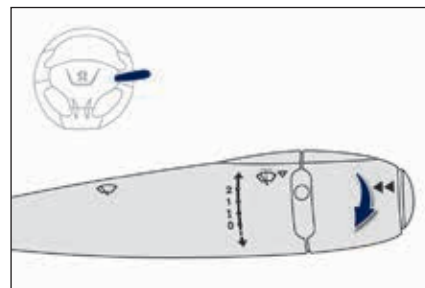

### کنترل‌های دستی

برف‌پاک‌کنها به صورت مستقیم توسط راننده کنترل می‌شوند.



### اخطار

به منظور حفظ کارآمدی تیغه‌های برف‌پاک‌کن، توصیه می‌شود که:

- با آنها با دقت برخورد کنید،
- آنها را به صورت منظم به کمک آب و کف تمیز کنید،
- از آنها برای نگه‌داشتن کارت بر روی شیشه استفاده نکنید،
- به محض مشاهده اولین علائم استهلاک آنها را تعویض کنید.

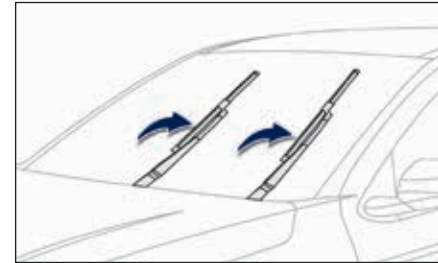

### وضعیت خاص برف‌پاک‌کن‌های جلو

این وضعیت اجازه می‌دهد که تیغه‌های برف‌پاک‌کن جلو برداشته شوند.

این وضعیت برای تمیز کردن یا تعویض تیغه‌های برف‌پاک‌کن استفاده می‌شود. همچنین در زمستان بهتر است که تیغه‌های برف‌پاک‌کن از شیشه جلو آزاد شوند.

- هرگونه اقدام بر روی دسته برف‌پاک‌کن ظرف یک دقیقه پس از خاموش کردن سوئیچ استارت، تیغه‌های برف‌پاک‌کن را به صورت عمودی بر روی شیشه قرار می‌دهد.

- برای پارک کردن مجدد تیغه‌های برف‌پاک‌کن، سوئیچ استارت را روشن کرده و دسته برف‌پاک‌کن را حرکت دهید.

### چراهای مطالعه نقشه جلو عقب

هنگامی که سوئیچ استارت روشن است، کلید مربوطه را فشار دهید.



### چراغ‌های خوشامدگوی جلو و عقب

در شرایط زیر، چراغ‌های خوشامدگو به تدریج روشن می‌شوند.



- هنگامی که کلید از سوئیچ استارت برداشته شده باشد.
- در هنگام باز کردن در،
- هنگامی که دکمه قفل کنترل از راه دور به منظور تعیین موقعیت خودرو فعال می‌شود.
- این چراغ‌ها در شرایط زیر به تدریج خاموش می‌شوند:
- هنگامی که خودرو قفل می‌شود،
- هنگامی که سوئیچ استارت روشن می‌شود،
- ۳۰ ثانیه پس از بسته شدن آخرین درب.

خاموش دائمی



روشن دائمی



در حالت روشن دائمی، زمان روشن شدن بسته به شرایط تغییر می‌کند:

- در صورت خاموش بودن سوئیچ استارت حدود ده دقیقه
- در حالت صرفه‌جویی در انرژی حدود سی ثانیه
- در هنگام روشن بودن موتور به مدت نامحدود

A. چراغ‌های خوشامدگو  
B. چراغ‌های مطالعه نقشه

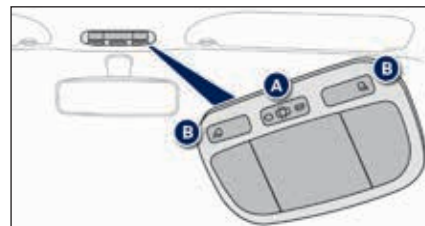
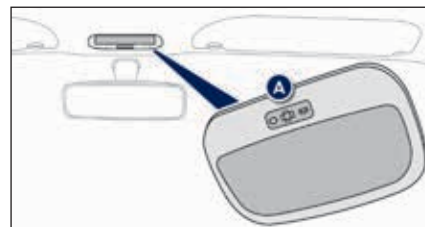



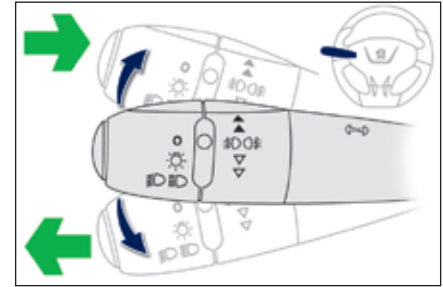
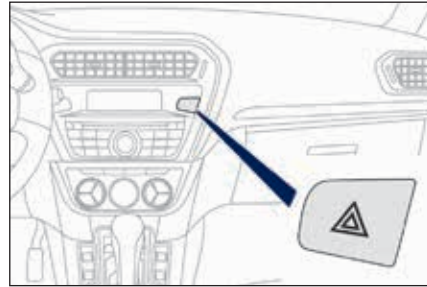
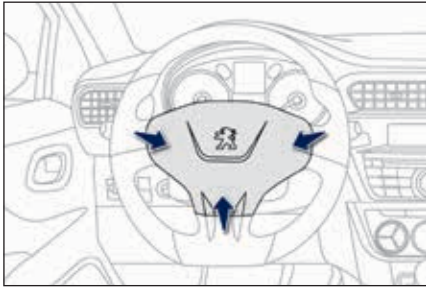

### بوق

سیستم هشدار صوتی است به منظور هشدار به سایر رانندگان در موارد خطر قریب‌الوقوع.  
- بخش وسط فرمان چندکاره را فشار دهید.

### چراغ‌های هشدار خطر

هشدار بصری با روشن کردن چراغ‌های راهنمای کلیه جهات به منظور هشدار دادن به سایر رانندگان در خصوص خرابی خودرو، یدک‌کشی یا تصادف.

- این دکمه را فشار دهید، چراغ‌های راهنمای کلیه جهات چشمک خواهند زد.  
این چراغ‌ها در هنگامی که سوئیچ استارت خاموش باشد نیز عمل می‌کنند.

### عملکرد اتوماتیک چراغ‌های هشدار خطر

هنگام ترمز در شرایط اضطراری، بسته به کاهش سرعت، چراغ‌های هشدار خطر به صورت خودکار روشن می‌شوند.  
این چراغ‌ها پس از اولین فشار پدال گاز خاموش خواهند شد.  
همچنین می‌توانید با فشار دادن دکمه آنها را خاموش کنید.

### چراغ‌های راهنما

- چپ: دسته کنترل چراغ‌ها را در هنگام گردش به چپ به صورت کامل پایین بیاورید.  
- راست: دسته کنترل چراغ‌ها را در هنگام گردش به راست به صورت کامل بالا بیاورید.  
چشمک‌زن سه‌تایی  
دسته را سریع به سمت بالا یا پایین حرکت دهید، بدون اینکه از نقطه مقاومت آن عبور کنید؛  
چراغ‌های راهنمای مربوطه سه بار چشمک خواهند زد.



### هشدار

فشارهای تایرهای خودرو را می‌توان بر روی برچسب فشارها مشاهده کرد. برای کسب اطلاعات بیشتر در خصوص علائم مشخصه به بخش مربوطه مراجعه کنید.

فشارهای تایر باید هنگامی که تایرها سرد هستند (خودرو حداقل برای ۱ ساعت متوقف بوده است) یا پس از حرکت به مقدار کمتر از ۶ مایل (۱۰ کیلومتر) در سرعت‌های متوسط) بازبینی شوند. در غیر این صورت، در صورت داغ بودن تایرها، 3/0 بار به مقدار تعیین شده بر روی برچسب اضافه کنید.



### هشدار

سیستم تشخیص کم بادی تایر به عنوان کمکی برای راننده است و جایگزین مراقبت‌های لازم از جانب راننده نمی‌شود.

این سیستم نیاز به بازبینی هر ماهه فشار تایرها (از جمله تایر یدکی) و همچنین قبل از مسافرت‌های طولانی را برطرف نمی‌کند.

رانندگی با تایرهای کم باد تأثیرات نامطلوبی بر استقرار در جاده داشته، فاصله ترمز را افزایش داده و باعث استهلاک سریع تایرها مخصوصاً در شرایط دشوار (بار بالا در خودرو، سرعت بالا و فواصل طولانی) می‌شود.

حرکت با تایرهای کم باد مصرف سوخت را افزایش می‌دهد.



### تشخیص کم بادی تایر\*

این سیستم به صورت خودکار فشار تایرها را در حین رانندگی بازبینی می‌کند.

این سیستم فشار چهار تایر را به محض حرکت خودرو مورد بازبینی قرار می‌دهد.

این سیستم اطلاعات ارسال شده از چهار حسگر سرعت خودرو را با مقادیر مرجعی مقایسه می‌کند که باید هر بار که فشارهای تایر تنظیم می‌شوند یا چرخها عوض می‌شوند مجدد تنظیم شوند.

این سیستم در صورت تشخیص افت فشار در یک یا چند تایر، سیستم هشدار را راه‌اندازی می‌کند.

**هشدار کم‌بادی تایرها\***

این هشدار با روشن شدن ممتد این چراغ هشدار همراه با یک پیغام صوتی و نمایش یک پیام اعلام می‌شود.

- سرعت را کاهش داده، از حرکت ناگهانی فرمان یا ترمزهای شدید اجتناب کنید.
- در سریع‌ترین زمانی که خطری در پی ندارد خودرو را متوقف کنید.

**هشدار**

تشخیص افت فشار همواره منجر به تغییر شکل مشهودی در تایر نمی‌شود. تنها به بازبینی چشمی اکتفا نکنید.

- اگر کمپرسور دارید، (به عنوان مثال آن که در کیت پنچرگیری موقت وجود دارد) فشار چهار تایر را در هنگامی که سرد هستند بازبینی کنید. اگر بازبینی فشار تایرها در آن زمان امکانپذیر نباشد، با دقت و با سرعت کم رانندگی کنید.

یا  
- در صورت پنچری، از کیت پنچرگیری موقت یا چرخ یدکی (بسته به نوع تجهیزات) استفاده کنید.

**اخطار**

این هشدار تا زمانی که سیستم مجدداً راه‌اندازی شود ادامه دارد.

**راه‌اندازی مجدد**

لازم است هر بار که فشار یکی یا چند عدد از تایرها تنظیم می‌شود و پس از تعویض یک یا چند عدد از چرخها، سیستم راه‌اندازی مجدد شود.

**هشدار**

قبل از راه‌اندازی مجدد سیستم، مطمئن شوید که فشار هر چهار تایر جهت استفاده در خودرو و مطابق با توصیه‌های روی برجسب فشار تایر، مناسب هستند.

تنها در صورتی می‌تواند به هشدار کم‌بادی تایرها اتکا کرد که راه‌اندازی مجدد تایرها در حالتی انجام شود که فشار هر چهار تایر تنظیم شده باشد. در صورتی که فشار تایرها در زمان راه‌اندازی مجدد صحیح نباشند، سیستم تشخیص کم‌بادی تایرها نمی‌تواند هشدار بدهد.

- دکمه‌های ◀◀ یا ▶▶ را فشار دهید تا دسته‌بندی Driving assistance را انتخاب کنید، سپس با فشار دادن دکمه وسطی تأیید کنید.
- دکمه‌های ◀◀ یا ▶▶ را فشار دهید تا Tryre Pressures و پس از آن Reinitialisation را انتخاب کنید، سپس با فشار دادن دکمه وسطی تأیید کنید.
- پیامی راه‌اندازی مجدد سیستم را اعلام می‌کند.

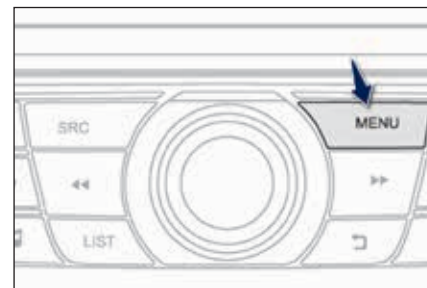

- راه‌اندازی مجدد سیستم باید در حالتی انجام شود که سوئیچ استارت روشن است، و خودرو متوقف شده است.
- در منوی پیکربندی خودرو برای خودروهای مجهز به صفحه نمایش،
- با استفاده از دکمه داخل داشبورد برای خودروهای بدون صفحه نمایش،

### صفحه نمایش تک‌فام C

- دکمه MENU را فشار دهید تا به منوی اصلی دسترسی پیدا کنید.
- دکمه‌های ◀◀ یا ▶▶ را فشار دهید تا منوی Personalisation-configuration را انتخاب کنید، سپس با فشار دادن دکمه وسطی تأیید کنید.
- دکمه‌های ◀◀ یا ▶▶ را فشار دهید تا منوی Define vehicle parameters را انتخاب کنید، سپس با فشار دادن دکمه وسطی تأیید کنید.

## اشکال در عملکرد

چشمک‌زدن و روشن

شدن ممتد چراغ هشدار  
کم‌بادی همراه با روشن

شدن چراغ هشدار سرویس بیانگر وجود اشکال در سیستم است.

در این صورت بازبینی مشاهده فشار تایرها تضمین نمی‌شود.

به یکی از نمایندگی‌های منتخب ایران خودرو مراجعه کنید تا سیستم را مورد بازبینی قرار دهند.



## هشدار

هشدار کم‌بادی تایرها تنها در صورتی قابل اتکاست که سیستم در حالتی راه‌اندازی مجدد شده باشد، که هر چهار تایر با فشار صحیح باد شده باشند.



## اخطار

## زنجیرهای چرخ

پس از نصب یا برداشتن زنجیر چرخ لازم نیست، سیستم راه‌اندازی مجدد شود.



## اخطار

قبل از انجام هر گونه عملیاتی بر روی سیستم، فشار هر چهار تایر باید بازبینی شده و سیستم راه‌اندازی مجدد شود.

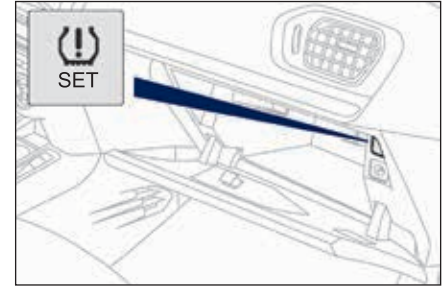

## خودروهای بدون صفحه نمایش

- داشبورد را باز کنید.
- بر روی این دکمه فشار داده و نگه دارید.
- راه‌اندازی مجدد با یک پیغام صوتی بم تأیید می‌شود.
- یک پیغام صوتی زیر مشخص می‌کند که عملیات راه‌اندازی مجدد انجام نشده است.
- تنظیمات فشار جدید ثبت شده، مقادیر مرجع سیستم در نظر گرفته می‌شوند.

## سیستم‌های کمکی ترمز

مجموعه‌ای از سیستم‌های مکمل هم هستند که امکان دستیابی به عملیات بهینه ترمز را در شرایط کاملاً ایمن در موقعیتهای اضطراری برای شما فراهم می‌کنند:

- سیستم ترمز ضد قفل (ABS)

- سیستم توزیع الکترونیکی نیروی ترمز (EBFD)،

- سیستم کمکی ترمز اضطراری (EBA)

سیستم ترمز ضد قفل و سیستم توزیع الکترونیکی نیروی ترمز

این سیستم‌های مرتبط با هم، پایداری و قابلیت مانور خودرو را در هنگام ترمز، علی‌الخصوص، بر روی سطوح نامناسب یا لغزنده بهبود می‌بخشد.

## فعال‌سازی

سیستم ترمز ضد قفل هنگامی که خطر قفل شدن چرخ وجود داشته باشد به صورت خودکار فعال می‌شود. عملکرد معمولی ABS ممکن است با ارتعاش خفیفی در پدال ترمز تشخیص داده شود.

## اشکال در عملکرد



اگر این چراغ هشدار همراه با یک پیغام صوتی و پیامی بر روی صفحه نمایش روشن شود، به

به معنای آن است که سیستم ترمز ضد قفل اشکالی دارد که ممکن است در هنگام ترمز گرفتن باعث از دست رفتن کنترل خودرو شود.

هنگامی که این چراغ هشدار، همراه با چراغ توقف و چراغ‌های هشدار ABS در کنار یک پیغام صوتی و یک پیام بر روی صفحه نمایش روشن می‌شود، به معنای آن است که در سیستم توزیع الکترونیکی نیروی ترمز اشکالی وجود دارد که ممکن است در هنگام ترمز گرفتن باعث از دست رفتن کنترل خودرو شود.

**باید در سریع‌ترین زمانی که خطری در پی ندارد خودرو را متوقف کنید.**

در هر دو شرایط، سیستم را توسط نمایندگی‌های منتخب ایران خودرو در اسرع وقت مورد بازرسی قرار دهید.

## اخطار

در هنگام تعویض چرخها (تایرها و رینگها)، مطمئن شوید که برای استفاده در خودرو شما تأیید شده‌اند.

## کمکی ترمز اضطراری

در شرایط اضطراری، این سیستم به شما این امکان را می‌دهد که سریع‌تر به بهترین فشار ترمزی دست پیدا کرده و بدین ترتیب فاصله توقف را کاهش می‌دهد.

## فعال‌سازی

این سیستم براساس سرعت فشار پدال ترمز راه‌اندازی می‌شود. عملکرد این سیستم با کاهش مقاومت پدال و افزایش کارآمدی ترمز احساس می‌شود.



## هشدار

در شرایط ترمز اضطراری، ترمز را بسیار محکم فشار داده و پای خود را رها نکنید.



## هشدار

حرکت در سرپایینی با موتور خاموش منجر به از بین رفتن قدرت کمکیهای ترمز می‌شود.



## هشدار

در شرایط ترمز اضطراری، ترمز را بسیار محکم فشار داده و پای خود را رها نکنید.

## سیستم ضد لغزش (ASR) و سیستم کنترل پایداری الکترونیکی

سیستم ضد لغزش (که همچنین تحت عنوان کنترل کشش شناخته می‌شود)، به منظور محدود کردن لغزش چرخها در عملکرد ترمز چرخهای محرک و موتور، کشش خودرو را بهینه می‌کند.

سیستم پایداری الکترونیکی بر روی ترمز یک یا چند چرخ و ترمز موتور عمل می‌کند تا امکان هدایت لازم را، در محدوده قوانین فیزیکی برای راننده فراهم کند.

### فعال سازی

این سیستم به صورت خودکار هر بار که خودرو استارت زده می‌شود، فعال می‌گردد.

این سیستم در صورت مشکل لیز خوردن یا خروج از مسیر خودرو فعال می‌شود.

 فعال شدن سیستم با چشمک زدن این چراغ هشدار بر روی صفحه نمایش مشخص می‌شود.

### غیرفعال سازی

در شرایط استثنایی (استارت زدن خودرویی که گیر کرده است، در برف فرو رفته است، بر روی سطح نرم قرار دارد و ...)، توصیه می‌شود که سیستم‌های ASR و ESP غیرفعال شوند تا چرخها بتوانند آزادانه گردش کنند و اصطکاک خود را به دست آورند.

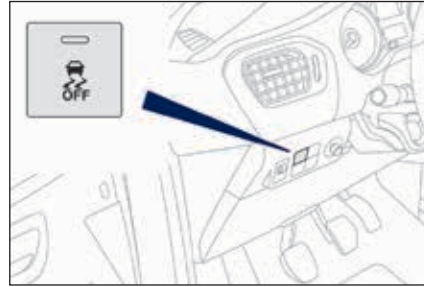

– این دکمه را روی داشبورد (سمت راننده) فشار دهید تا اینکه علامت مربوطه در صفحه نمایش نشانگر ابزار ظاهر شود. چراغ روی دکمه روشن خواهد شد.

نمایش این علامت به معنای آن است که سیستم‌های ASR و ESP غیرفعال شده‌اند.

### فعال سازی مجدد

این سیستم به صورت خودکار هر بار که سوئیچ استارت مجدداً روشن می‌شود یا از سرعت‌های بالای ۳۰ مایل بر ساعت (۵۰ کیلومتر بر ساعت) فعال می‌شود.

– این دکمه را مجدداً فشار دهید، تا سیستم به صورت دستی فعال شود.

چراغ روی دکمه خاموش خواهد شد.

این علامت بلر روی صفحه نمایش نشانگر ابزار خاموش می‌شود که به معنای فعال‌سازی مجدد سیستم‌های ASR و ESP است.

### اشکال در عملکرد

روشن شدن این چراغ هشدار همراه با یک پیام بر روی صفحه نمایش به معنای خرابی سیستم است.

با یکی از نمایندگی‌های منتخب ایران خودرو تماس بگیرید تا سیستم را بازمی‌کنید.



### هشدار

سیستم‌های ASR/ESP باعث ایجاد ایمنی استثنایی در شرایط عادی رانندگی می‌شود، ولی این امر نباید راننده را تشویق کند که به کارهای خطرناک دست بزند یا با سرعت بالا رانندگی کند. عملکرد صحیح این سیستم‌ها به رعایت توصیه‌های سازنده در ارتباط با چرخها (تایرها و رینگها)، اجزاء ترمز، اجزاء الکترونیکی و دستورالعمل‌های مونتاژ و تعمیر به کار رفته توسط شبکه فروش پژو بستگی دارد.

پس از وارد شدن ضربه، این سیستم را توسط یکی از نمایندگی‌های منتخب ایران خودرو مورد بازمی‌کنی قرار دهید.



### هشدار

حرکت در سرپایینی با موتور خاموش منجر به از بین رفتن قدرت کمکی‌های ترمز می‌شود.



ایمنی خود را ببندد. اگر راننده و/یا سرنشینان کمربند ایمنی خود را در حین حرکت باز کنند، این چراغ هشدار بر روی صفحه نمایش نشانگر ابزار روشن خواهد شد.

### کمربندهای ایمنی عقب

صندلی‌های عقب هر یک به یک کمربند ایمنی با سه جای قلاب همراه با قرقره اینرسی مجهز هستند. بسته به مدل خودرو، صندلی وسط عقب به یک کمربند ایمنی با قرقره یا بدون قرقره مجهز است و سه یا دو نقطه قلاب دارد.

### بستن

- نوار را کشیده، سپس زبانه را در قلاب داخل کنید.  
- با کشیدن کمربند مطمئن شوید که کمربند ایمنی به صورت صحیح بسته شده است.

### باز کردن

- دکمه قرمز را بر روی قلاب فشار دهید.  
- کمربند ایمنی را در قرقره آن هدایت کنید تا جمع شود.

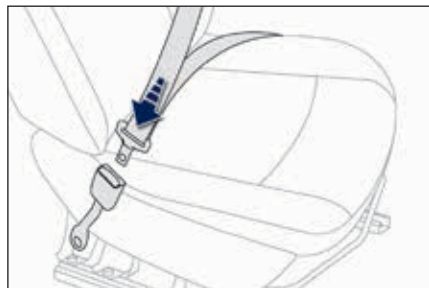

### بستن

- نوار را کشیده، سپس زبانه را در قلاب داخل کنید.  
- با کشیدن کمربند مطمئن شوید که کمربند ایمنی به صورت صحیح بسته شده است.

### باز کردن

- دکمه قرمز را بر روی قلاب فشار دهید.  
- کمربند ایمنی را در قرقره آن هدایت کنید تا جمع شود.  
**چراغ‌های هشدار بسته‌نشدن/باز شدن کمربند ایمنی**



هنگامی سوئیچ استارت روشن می‌شود، اگر راننده کمربند ایمن خود را نبسته باشد، این چراغ بر روی صفحه نمایش نشانگر ابزار نمایش داده می‌شود.

از سرعت حدود ۱۲ مایل بر ساعت (۲۰ کیلومتر بر ساعت)، چراغ‌های هشدار به مدت دو دقیقه همراه با پیغام صوتی چشمک می‌زنند. پس از سپری شدن این دو دقیقه، چراغ‌های هشدار روشن می‌مانند تا اینکه راننده کمربند



### کمربندهای ایمنی جلو

کمربندهای ایمنی جلو به یک سیستم پیش‌کشش و محدودکننده نیرو مجهز هستند. این سیستم ایمنی کمربندهای ایمنی جلو را در صورت ضربه از جلو یا از کنار بهبود می‌بخشد. بسته به شدت ضربه، سیستم پیش‌کشش فوراً کمربندهای ایمنی را بر روی بدن سرنشینان سفت می‌کند.

پیش‌کشیدگی کمربندهای ایمنی هنگامی فعال می‌شوند که سوئیچ استارت روشن باشد.

محدودکننده سرعت فشار کمربندهای ایمنی را بر روی سینه سرنشینان کاهش می‌دهد تا حفاظت از آنها بهتر شود.





## اخطار

راننده باید قبل از شروع به حرکت، مطمئن شود که سرنشینان کمربندهای ایمنی خود را به درستی بسته‌اند و تمام کمربندهای ایمنی بسته هستند.

هرگاه در خودرو نشستید، حتی برای رفت و آمدهای کوتاه نیز کمربند ایمنی خود را ببندید.

قلایه‌های کمربند ایمنی را تعویض نکنید زیرا ممکن است نتوانند عملکرد خود را به صورت کامل انجام دهند.

کمربندهای ایمنی به یک فرقه ایترسی مجهز هستند که امکان تنظیم خودکار طول نوار با اندازه بدن شما را فراهم می‌کند. این کمربند ایمنی به صورت خودکار هنگامی که استفاده نشود، جمع می‌شود. قبل و بعد از استفاده مطمئن شوید که کمربند ایمنی به صورت صحیح در فرقه جمع شده است.

بخش پایینی نواره کمربند باید تا جایی که امکان دارد در پایین در کنار لگن قرار گیرد. بخش فوقانی باید بر روی گودی شانه قرار گیرد.

فرقه‌های ایترسی به یک دستگاه قفل کن اتوماتیک مجهز هستند که در صورت تصادف، ترمز اضطراری، یا در صورت چپ کردن خودرو، عمل می‌کند. می‌توانید این دستگاه را با کشیدن محکم نوار و سپس رها کردن آن آزاد کنید تا به آرامی در فرقه جمع شود.

یک کمربند ایمنی برای اینکه کارآمد باشد باید:

- تا جایی که امکان دارد نزدیک بدن بسته شود،

- با یک حرکت نرم آن را به جلو بکشید تا بازبینی کنید که پیچ نخورده باشد،

- تنها برای یک نفر استفاده شود،

- هیچگونه اثری از بریدگی یا فرسودگی در آن وجود نداشته باشد.

- تعویض یا دستکاری نشده باشد تا بر روی عملکرد آن اثر نامطلوبی نداشته باشد.

طبق مقررات ایمنی جاری، برای کلیه تعمیرات کمربندهای ایمنی خودرو خود باید به تعمیرگاههای مجاز که به مهارتها و تجهیزات مورد نیاز مجهز هستند مراجعه کنید و مراکز فروش پژو تمام این موارد را می‌توانند عرضه کنند.

کمربندهای ایمنی خود را توسط یکی از نمایندگی‌های منتخب ایران خودرو به صورت منظم مورد بازبینی قرار دهید، مخصوصاً هنگامی که در نوار کمربند اثر فرسودگی وجود داشته باشد.

نوارهای کمربند ایمنی را با آب و کف یا پارچه‌های شوینده که در مراکز فروش پژو فروخته می‌شوند، تمیز کنید.

پس از جمع کردن یا حرکت دادن صندلی یا صندلی نیمکتی عقب، مطمئن شوید که کمربند ایمنی در جای صحیح قرار گرفته و به صورت صحیح در فرقه جمع شده است.

### توصیه‌های مربوطه به کودکان

اگر یکی از سرنشینان کمتر از ۱۲ سال سن دارد یا قد او کمتر از یک و نیم متر است، از صندلی کودک مناسب استفاده کنید.

هرگز از یک کمربند برای نگه داشتن بیش از یک نفر استفاده نکنید.

هرگز اجازه ندهید که کودکان در آغوش شما بنشینند.

برای کسب اطلاعات بیشتر در خصوص صندلی کودکان به بخش مربوطه مراجعه کنید.

### موارد ضربه

بسته به ماهیت و شدت ضربه، دستگاه پیش‌کشش ممکن است قبل از کیسه‌های هوا و به صورت مستقل از آنها عمل کند.

عملکرد دستگاه‌های پیش‌کشش با تخلیه آرام دودی بی‌ضرر و بی‌سر و صدا به دلیل فعال‌سازی کارتریج پیروتکنیک تعبیه شده در سیستم، همراه است.

در کلیه شرایط، چراغ‌های هشدار کیسه‌های هوا روشن خواهند شد.

به دنبال وارد شدن ضربه، سیستم کمربندهای ایمنی را توسط نمایندگی‌های منتخب ایران خودرو مورد بازبینی و در صورت نیاز تعویض قرار دهید.

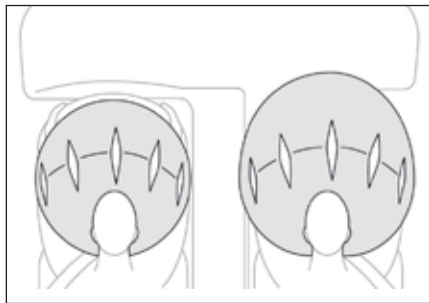

### کیسه‌های هوای جلو

این سیستم در صورت وارد شدن ضربات جدی از جلو به منظور محدود کردن خطر وارد شدن آسیب به سر و سینه از راننده و سرنشین جلو محافظت می‌کند. کیسه هوای راننده در وسط فرمان تعبیه شده است. کیسه هوای سرنشین جلو در بالای داشبورد تعبیه شده است.

### باز شدن

کیسه‌های هوا در صورت وارد شدن ضربه جدید از جلو یا به تمام یا بخشی از ناحیه ضربه جلو A در خط مرکزی طولی خودرو بر روی صفحه افقی و در راستای از جلو به عقب، باز خواهند شد مگر در خصوص کیسه‌های سرنشین جلو اگر غیرفعال شده باشد.

کیسه‌های جلو بین سینه و سر سرنشین جلو خود و فرمان، در سمت راننده و داشبورد در سمت سرنشین باد می‌شوند تا بالستکی برای حرکت به جلو آنها ایجاد کند.

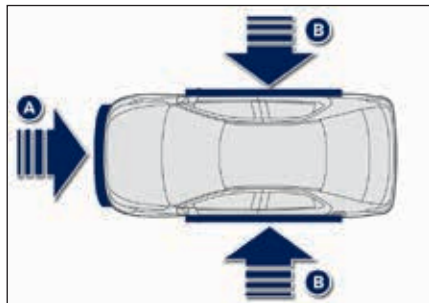

### نواحی تشخیص ضربه

A ناحیه تشخیص ضربه جلو  
B ناحیه تشخیص ضربه کنار



### اخطار

باز شدن یک یا چند کیسه هوا همراه با انتشار کمی دود و سر و صدا به دلیل فعال‌سازی کارتریج پیرو تکنیک تعبیه شده در سیستم همراه است. این دود مضر نیست، ولی افراد حساس ممکن است کمی اذیت شوند.

سر و صدای انفجار سریع در زمان باز شدن یک یا چند کیسه هوا ممکن است منجر به کمی کاهش شنوایی برای مدت زمان کوتاهی شود.

### کیسه‌های هوا

این سیستم بدین منظور طراحی شده است که در بهبود ایمنی سرنشینان در تصادفات شدید نقش داشته باشد. کیسه‌های هوا مکمل عملکرد کمربندهای ایمنی مجهز به محدودکننده نیرو هستند.

در صورت وقوع تصادف، حسگرهای الکترونیکی ضربات جلو و کنار وارد شده به نواحی تشخیص ضربه را ثبت و آنالیز می‌کنند:

- در موارد ضربات شدید، کیسه‌های هوا آن‌ها به منظور حفاظت بهتر از سرنشینان خودرو عمل می‌کنند؛ بلافاصله پس از ضربه، کیسه‌های هوا سریعاً از باد تخلیه می‌شوند تا مانع دید یا خروج سرنشینان نشوند.

در ضربات جزئی یا از عقب یا در برخی شرایط چپ شدن خودرو، کیسه‌های هوا ممکن است باز نشوند، تنها کمربندهای ایمنی در تضمین حفاظت از سرنشینان در این شرایط نقش خواهند داشت.



### هشدار

کیسه‌های هوا در هنگامی که سوئیچ استارت خاموش باشد عمل نمی‌کنند.

این تجهیزات تنها یکبار باز می‌شوند. در صورت وارد شدن ضربه دوم (در همان تصادف یا تصادفات بعدی)، کیسه هوا مجدداً باز نخواهد شد.

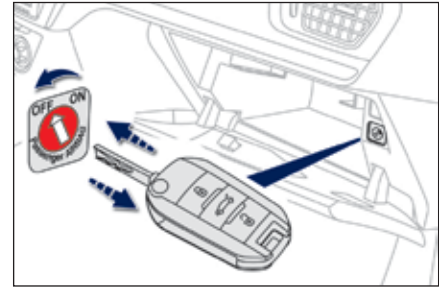

### غیرفعال سازی

تنها کیسه هوا سرنشین جلو می‌تواند غیرفعال شود:

- هنگامی که سوئیچ استارت خاموش است، کلید را وارد سوئیچ غیرفعال‌سازی کیسه‌هوای سرنشین کنید.
- آن را تا وضعیت OFF بچرخانید.
- سپس کلید را در حالیکه سوئیچ در وضعیت جدید نگه داشته شده است، خارج کنید.

بسته به مدل خودرو، این چراغ هشدار یا در نشانگر ابزار یا در صفحه نمایش چراغ هشدار کیسه هوای سرنشین جلو و کمربند ایمنی در هنگامی که سوئیچ استارت روشن باشد، و تا زمانی که کیسه‌هوا مجدداً فعال شود روشن خواهد شد.

### فعال‌سازی مجدد

هنگامی که صندلی کودک را برمی‌دارید، در هنگامی که سوئیچ استارت خاموش است، سوئیچ را به وضعیت ON باز گردانید تا کیسه هوا مجدداً فعال شود و ایمن سرنشین جلو در صورت ورود ضربه تضمین شود.



### هشدار

به منظور تضمین ایمنی کودکان خود، کیسه هوا سرنشین جلو باید در هنگامی که یک صندلی کودک رو به عقب بر روی صندلی سرنشین جلو نصب می‌کنید، غیرفعال شود. در غیر این صورت ممکن است کودک در صورت باز شدن کیسه هوا شدیداً آسیب دیده یا کشته شود.

### اشکال در عملکرد

اگر این چراغ هشدار در نشانگر ابزار همراه با یک پیام صوتی و پیامی در صفحه نمایش نشانگر ابزار روشن شود، در اسرع وقت با یکی از نمایندگی‌های منتخب ایران خودرو تماس بگیرید تا سیستم را مورد بازرینی قرار دهد. در صورت ورود ضربه‌های جدی ممکن است دیگر کیسه‌های هوا باز نشوند.

### اشکال در عملکرد

اگر این چراغ هشدار در نشانگر ابزار در صفحه نمایش نشانگر ابزار روشن شود، با یکی از نمایندگی‌های منتخب ایران خودرو تماس بگیرید تا سیستم را مورد بازرسی قرار دهد. در صورت ورود ضربه‌های جدی ممکن است دیگر کیسه‌های هوا باز نشوند.



### هشدار

در صورت وارد شدن ضربه یا تکان جزئی به کنار خودرو یا در صورتی که خودرو چپ کند، کیسه‌های هوا ممکن است باز نشوند.  
در صورت تصادف از عقب یا جلو، کیسه‌های هوای کناری و اتاقک خودرو باز نمی‌شوند.

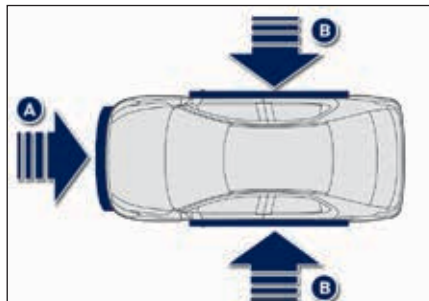

### نواحی تشخیص ضربه

A ناحیه ضربه جلو  
B ناحیه ضربه کناری

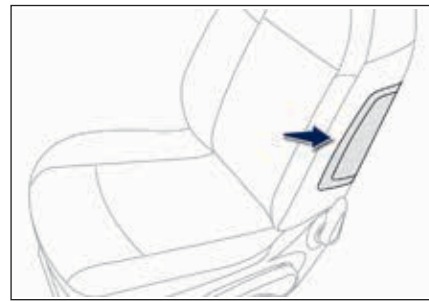

### کیسه‌های هوای کناری

این سیستم از راننده و سرنشین جلو در صورت وارد شدن ضربات شدید از کنار حفاظت می‌کند تا خطر آسیب‌دیدگی سینه، بین لگن و شانه را کاهش دهد.  
هر یک از کیسه‌های هوای کناری در چارچوب پشتی صندلی، درب جلو تعبیه شده‌اند.

### باز شدن

کیسه‌های هوای کناری به صورت یکطرفه در صورت وارد شدن ضربات جدی کناری به تمام یا بخشی از ناحیه ضربه کناری B، عمود بر خط مرکز طولی خودرو از خارج به سمت داخل خودرو باز می‌شوند.  
کیسه هوای کناری بین لگن و شانه سرنشین جلو خودرو و صفحه حفاظ در باد می‌شود.



### هشدار

برای اینکه کیسه‌های هوا کاملاً کارآمد باشند، توصیه‌های ایمنی زیر را رعایت کنید:

در وضعیت صاف و عادی بنشینید.

کمر بند ایمنی را به صورت صحیح تنظیم کنید.

هیچ چیزی را (کودک، حیوانات خانگی، اشیاء و ...) بین سرنشین و کیسه هوا قرار ندهید و هیچ چیز را در مسیر باد شدن کیسه‌های هوا نصب نکنید؛ این کار ممکن است در هنگام باز شدن باعث آسیب‌های جدی شود. هرگز تعریف اصلی خودرو خود را مخصوصاً در قسمتی که مستقیماً اطراف کیسه‌های هوا است دستکاری نکنید

پس از هر تصادف یا در صورتی که خودرو به سرعت رفته یا فردی به قصد سرعت وارد آن شود، سیستم‌های کیسه هوا را مورد بازبینی قرار دهید. کلید کارهای بر روی سیستم کیسه هوا باید توسط یکی از نمایندگی‌های منتخب ایران خودرو انجام شود.

حتی اگر تمام اقدامات احتیاطی فوق رعایت شود، خطر آسیب دیدگی و سوختگی جزئی سر، سینه یا بازو در هنگام باز شدن کیسه هوا وجود

دارد. کیسه‌ها تقریباً به صورت آبی (ظرف چند میلی‌ثانیه) باشد و دوباره ظرف همان زمان گاز داغ از طریق دریچه‌های تعبیه شده بدین منظور تخلیه می‌شود.

### کیسه‌های هوای جلو

در حین رانندگی فرمان را از پره‌های داخلی آن نگیرید یا دستان خود را بر روی بخش وسط فرمان قرار ندهید.

مسافری نباید پای خود را بر روی داشبورد قرار دهند.

سیگار نکشید زیرا باز شدن کیسه‌های هوا ممکن است باعث سوختگی یا آسیب‌های ناشی از سیگار یا پیپ شود.

هرگز فرمان را باز نکرده یا سوراخ نکنید تا ضربه شدیدی به آن وارد نکنید.

هیچ شیئی را بر روی فرمان یا داشبورد نصب یا آویزان نکنید، این کار ممکن است در هنگام باز شدن کیسه‌های هوا باعث آسیب دیدگی شود.

### کیسه‌های هوای کناری

تنها از کاورهای مورد تأیید بر روی صندلی‌ها

استفاده کنید که با باز شدن کیسه‌های هوای کناری همخوانی دارند. برای کسب اطلاعات بیشتر در خصوص طیف کاورهای صندلی که برای خودرو شما مناسب است، می‌توانید با مراکز فروش پژو تماس بگیرید.

برای کسب اطلاعات بیشتر در خصوص لوازم جانبی، به بخش مربوطه مراجعه کنید.

هیچ شیئی را (البسه و ...) بر روی پشتی صندلی نصب یا آویزان نکنید، این کار می‌تواند در صورت باز شدن کیسه هوای کناری باعث آسیب دیدگی سینه یا بازو شود.

در حالتی ننشینید که بخش فوقانی بدن شما از آنچه لازم است به در نزدیکتر باشد.



### اخطار

پژو توصیه می‌کند که کودکان باید در  
صندلی‌های کناری عقب خودرو به صورت زیر  
سفر کنند:

- رو به عقب، تا سن ۳ سالگی
- رو به جلو، از ۳ سالگی به بعد

### نکات عمومی مربوط به صندلی‌های کودک

اگرچه یکی از معیارهای اصلی پژو در حین طراحی  
خودرو، ایمنی کودکان بوده، ولی به هر حال این امر به  
شما بستگی دارد.

برای دستیابی به بالاترین سطح ایمنی، لطفاً توصیه‌های  
زیر را رعایت کنید:

- طبق مقررات اروپا، کلیه کودکان زیر ۱۲ سال یا  
افراد با قد کمتر از یک و نیم‌متر باید در صندلی‌های  
کودک مورد تأیید که با وزن آنها تناسب دارد، بر  
روی صندلهای مجهز به کمر بند ایمنی یا ملحقات نصب  
ISOFIX\* سفر کنند.

- از نظر آماری امن‌ترین صندلی‌ها در خودرو برای  
حمل کودکان صندلی‌های عقب است،

- کودکی که کمتر از ۹ کیلوگرم وزن دارد، باید هم  
در جلو و هم در عقب بر روی صندلی رو به عقب  
قرار داده شود.

\* مقررات حمل کودکان برای هر کشور به صورت ویژه‌ای وضع می‌شوند. در این خصوص به مقررات اجرایی کشور خود رجوع کنید.

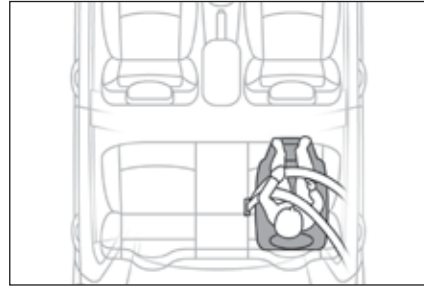

### صندلی روبه جلو

هنگامی که یک صندلی رو به جلو بر روی صندلی سرنشین عقب نصب می‌شود، صندلی جلو خودرو را به سمت جلو حرکت داده و پشتی آن را صاف کنید تا پاهای کودک بر روی صندلی کودک رو به جلو، صندلی جلو را لمس نکند.

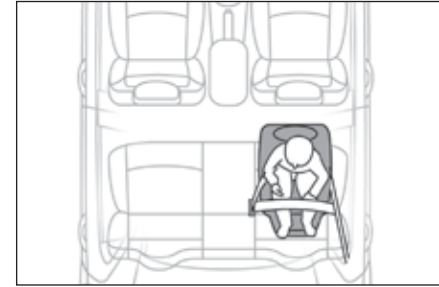

### صندلی کودک در عقب

#### صندلی رو به عقب

هنگامی که یک صندلی رو به عقب بر روی صندلی سرنشین عقب نصب می‌شود، صندلی جلو خودرو را به سمت جلو حرکت داده و پشتی آن را صاف کنید تا صندلی کودک رو به عقب صندلی جلو خودرو را لمس نکند.



### اخطار

مطمئن شوید که کمربند ایمنی به صورت صحیح کشیده شده است.

در خصوص صندلی‌های کودک که به پایه نگهدارنده مجهز هستند، مطمئن شوید که با کف محکم تماس پیدا کرده‌اند در صورت نیاز صندلی خودرو را تنظیم کنید.

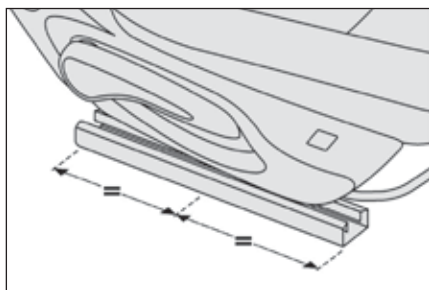

صندلی سرنشین در وضعیتی که کاملاً عقب رفته و در بالاترین موقعیت خود قرار دارد.

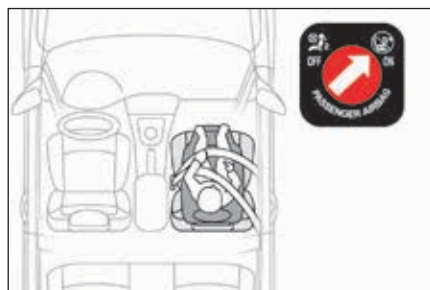

رو به جلو

هنگامی که صندلی کودک رو به عقب بر روی صندلی سرنشین جلو نصب می‌شود، صندلی را به گونه‌ای تنظیم کنید که کاملاً به عقب رفته و در بالاترین موقعیت خود قرار داشته و پشتی آن صاف باشد و اجازه دهید که کیسه‌هوای سرنشین جلو فعال بماند.



صندلی کودک در جلو \*

رو به عقب

هنگامی که صندلی کودک رو به عقب بر روی صندلی سرنشین جلو نصب می‌شود، صندلی را به گونه‌ای تنظیم کنید که کاملاً به عقب رفته و در بالاترین موقعیت خود قرار داشته و پشتی آن صاف باشد. کیسه‌هوا سرنشین جلو باید غیرفعال شود. در غیر این صورت، این خطر وجود دارد که کودک در صورت باز شدن کیسه هوا شدیداً آسیب دیده یا کشته شود.



### اخطار

مطمئن شوید که کمر بند ایمنی به صورت صحیح کشیده شده است. در خصوص صندلی‌های کودک که به پایه نگهدارنده مجهز هستند، مطمئن شوید که با کف محکم تماس پیدا کرده‌اند در صورت نیاز صندلی خودرو را تنظیم کنید.

\* قبل از حمل کودک در این جایگاهها به مقررات اجرایی در کشور خود رجوع کنید.



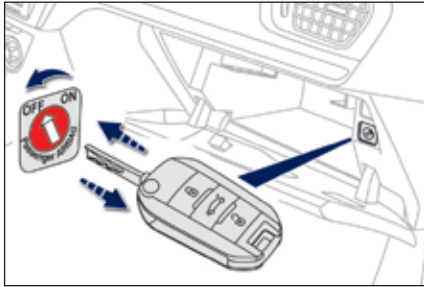

خاموش کردن کیسه‌های سرنشین

**اخطار**

برای کسب اطلاعات بیشتر در خصوص غیرفعال‌سازی کیسه‌های سرنشین جلو به بخش کیسه‌های هوا مراجعه کنید.



برچسب‌های هشدار در دو سمت آفتابگیر این توصیه را تکرار می‌کنند. در راستای مقررات اجرایی، جداول زیر حاوی هشدار مذکور هستند که به کلیه زبانهای بیان شده‌اند.

**هشدار**

**غیرفعال‌سازی کیسه‌های سرنشین جلو**  
هرگز یک سیستم محافظ کودک رو به عقب را بر روی صندلی نصب نکنید که با کیسه‌های فعال جلو حفاظت شده است. این کار می‌تواند باعث فوت کودک یا آسیب‌دیدگی شدید او شود.



AR	لا يجب أبدا تركيب نظام لإجلاس الطفل الوجه باتجاه الورااء على مقعد سيارة مجهز بوسادة امان هوائية أمامية مغلقة، فقد يؤدي هذا إلى التسبب بموت الطفل أو بإصابات خطيرة لديه .
BG	НИКОГА НЕ инсталирайте детско столче на седалка с АКТИВИРАНА предна ВЪЗДУШНА ВЪЗГЛАВНИЦА. Това може да причини СМЪРТ или СЕРИОЗНО НАРАНЯВАНЕ на детето.
CS	NIKDY neumistujte dětské zádržné zařízení orientované směrem dozadu na sedadlo chráněné AKTIVOVANÝM čelním AIRBAGEM. Hrozí nebezpečí SMRTI DÍTĚTE nebo VÁŽNEHO ZRANĚNÍ.
DA	Brug ALDRIG en bagvendt barnestol på et sæde, der er beskyttet af en AKTIV AIRBAG. BARNET risikerer at blive ALVORLIGT KVÆSTET eller DRÆBT.
DE	Montieren Sie auf einem Sitz mit AKTIVIERTEM Front-Airbag NIEMALS einen Kindersitz oder eine Babyschale entgegen der Fahrtrichtung, das Kind könnte schwere oder sogar tödliche Verletzungen erleiden.
EL	Μη χρησιμοποιείτε ΠΟΤΕ παιδικό κάθισμα με την πλάτη του προς το εμπρός μέρος του αυτοκινήτου, σε μια θέση που προστατεύεται από ΜΕΤΩΠΙΚΟ αερόσακο που είναι ΕΝΕΡΓΟΣ. Αυτό μπορεί να έχει σαν συνέπεια το ΘΑΝΑΤΟ ή το ΣΟΒΑΡΟ ΤΡΑΥΜΑΤΙΣΜΟ του ΠΑΙΔΙΟΥ
EN	هیچگاه از صندلی که پشتی آن به سمت کودک بوده و مجهز به کیسه هوا می باشد برای کودکان استفاده نکنید. در غیر این صورت خطر صدمه جدی یا مرگ برای کودکان وجود دارد.
ES	NO INSTALAR NUNCA un sistema de retención para niños de espaldas al sentido de la marcha en un asiento protegido mediante un AIRBAG frontal ACTIVADO, ya que podría causar lesiones GRAVES o incluso la MUERTE del niño.
ET	Ärge MITTE KUNAGI paigaldage "seljaga sõidusuunas" lapseistest juhi kõrvalistmele, mille ESITURVAPADI on AKTIVEERITUD. Turvapädja avanemine võib last TÕSISELT või ELUÕHTLIKULT vigastada.
FI	ÄLÄ KOSKAAN aseta lapsen turvaistuinta selkä ajosuuntaan istuimelle, jonka edessä suojana on käyttöön aktivoitu TURVATYYNY. Sen laukeaminen voi aiheuttaa LAPSEN KUOLEMAN tai VAKAVAN LOUKKAANTUMISEN.
FR	NE JAMAIS installer de système de retenue pour enfants faisant face vers l'arrière sur un siège protégé par un COUSSIN GONFLABLE frontal ACTIF. Cela peut provoquer la MORT de l'ENFANT ou le BLESSER GRAVEMENT
HR	NIKADA ne postavljati dječju sjedalicu leđima u smjeru vožnje na sjedalo zaštićeno UKLJUČENIM prednjim ZRAČNIM JASTUKOM. To bi moglo uzrokovati SMRT ili TEŠKU OZLJEDU djeteta.
HU	SOHA ne használjon menetiránynak háttal beszerelt gyermekülést AKTIVÁLT (BEKAPCSOLT) FRONTLÉGSZÁKKAL védett ülésen. Ez a gyermek HALÁLÁT vagy SÜLYOS SÉRÜLÉSE T okozhatja.
IT	NON installare MAI seggiolini per bambini posizionati in senso contrario a quello di marcia su un sedile protetto da un AIRBAG frontale ATTIVATO. Ciò potrebbe provocare la MORTE o FERITE GRAVI al bambino.
LT	NIEKADA neįrenkite vaiko prilaikymo priemonės su atgal atgręžtu vaiku ant sėdynės, kuri saugoma VEIKIANČIOS priekinės ORO PAGALVĖS. Išsiskleidus oro pagalvei vaikas gali būti MIRTINAI arba SUNKIAI TRAUMUOTAS.
LV	NEKAD NEuzstādiet uz aizmuguri vērstu bērnu sēdekliņi priekšējā pasažiera sēdvietā, kurā ir AKTIVIZĒTS priekšējais DROŠĪBAS GAISA SPILVENS. Tas var izraisīt BĒRNA NĀVI vai radīt NOPIETNUS IEVAINOJUMUS.

MT	Qatt m'ghandek thalli tifei/tifla marbut f'siggu dahru lejn l-Airbag attiva, ghallex tista' tikkawza korriment serju jew anke mewt lit-tifei/tifla
NL	Plaats NOOIT een kinderzitje met de rug in de rijrichting op een zitplaats waarvan de AIRBAG is INGESCHAKELD. Bij het afgaan van de airbag kan het KIND LEVENSGEVAARLIJK GEWOND'RAKEN
NO	Installer ALDRI et barnesete med ryggen mot kjoreretningen i et sete som er beskyttet med en frontal AKTIVERT KOLLISJONSPUTE, BARNET risikerer å bli DREPT eller HARDT SKADET.
PL	NIGDY nie instalować fotelika dziecięcego w pozycji "tyłem do kierunku jazdy" na siedzeniu wyposażonym w CZŁOWA PODUSZKĘ POWIETRZNAJĄ w stanie AKTYWNYM. Może to doprowadzić do ŚMIERCI DZIECKA lub spowodować u niego POWAŻNE OBRAŻENIA CIAŁA.
PT	NUNCA instale um sistema de retenção para crianças de costas para a estrada num banco protegido por um AIRBAG frontal ACTIVADO. Esta instalação poderá provocar FERIMENTOS GRAVES ou a MORTE da CRIANÇA.
RO	Nu instalati NICIODATA un sistem de retinere pentru copii, dispus cu spatele in directia de mers, pe un loc din vehicul protejat cu AIRBAG frontal ACTIVAT. Aceasta ar putea provoca MÔARTEA COPILULUI sau RANIREA lui GRAVA.
RU	ВО ВСЕХ СЛУЧАЯХ ЗАПРЕЩАЕТСЯ использовать обращенное назад детское удерживающее устройство на сиденье, защищенном ФУНКЦИОНИРУЮЩЕЙ ПОДУШКОЙ БЕЗОПАСНОСТИ, установленной перед этим сиденьем. Это может привести к ГИБЕЛИ РЕБЕНКА или НАНЕСЕНИЮ ЕМУ СЕРЬЕЗНЫХ ТЕЛЕСНЫХ ПОВРЕЖДЕНИЙ
SK	NIKDY neinštalujte detské zádržné zariadenie orientované smerom dozadu na sedadlo chránené AKTIVOVANÝM čelným AIRBAGOM. Mohlo by dôjsť k SMRTELNÉMU alebo VÁŽNEMU PORANENIU DIEŤAŤA.
SL	NIKOLI ne nameščajte otroškega sedeža s hrbtom v smeri voznje, če je VARNOŠTNA BLAZINA pred sprednjim sopotnikovim sedežem AKTIVIRANA. Takšna namestitve lahko povzroči SMRT OTROKA ali HUDE POŠKODBE.
SR	NIKADA ne koristite dečje sedište koje se okreće unazad na sedištu zaštićenim AKTIVNIM VAZDUŠNIM JASTUKOM ispred njega, jer mogu nastupiti SMRT ili OZBILJNA POVREDA DETETA.
SV	Passagerarkrockkudden fram MÅSTE vara avaktiverad om en bakåtvänd bilbarnstol installerad på denna plats. Annars riskerar barnet att DÖDAS eller SKADAS ALLVARLIGT.
TR	KESİNLKLE HAVA YASTIĞI AKTİF olan ön koltuğa yüzü arkaya dönük bir çocuk koltuğu yerleştirmeyiniz. Bu ÇOCUĞUN ÖLMESİNE veya ÇOK AĞIR YARALANMASINA sebep olabilir.

صندلی‌های کودک توصیه شده توسط پژو

پژو مجموعه‌ای از صندلی‌های کودک توصیه شده عرضه می‌کند که با استفاده از کمر بند ایمنی سه تکیه‌گاهی محکم می‌شود.

گروه ۰+؛ از تولد تا ۱۳ کیلوگرم



L1  
ROMER Baby-Safe Plus

نصب در وضعیت رو به عقب

گروه ۲ و ۳؛ از ۱۵ کیلوگرم تا ۳۶ کیلوگرم



L4  
KLIPPAN Optima

از سن حدود ۶ سالگی (۲۲ کیلوگرم)، بوستر صندلی به تنهایی استفاده می‌شود.





L5  
ROMER KIDFIX

با استفاده از ملحقات نصب ISOFIX خودرو قابل محکم کردن است. کودک با کمر بند ایمنی محافظت می‌شود.

## نصب صندلی‌های کودک با استفاده از کمربند ایمنی

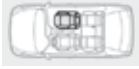
طبق مقررات اروپا این جدول، گزینه‌های نصب صندلی‌های کودک را که با استفاده از کمربند ایمنی محکم می‌شوند و به صورت جهانی الف) مطابق با وزن کودک و صندلی خودرو مورد تأیید هستند، مشخص می‌کند.

وزن و محدوده سنی کودک					
صندلی	زیر ۱۳ کیلوگرم (گروه‌های ۰ (b) و ۰+)	از ۹ تا ۱۸ کیلوگرم (گروه ۱)	از ۱۵ تا ۲۵ کیلوگرم (گروه ۲)	از ۲۲ تا ۳۶ کیلوگرم (گروه ۳)	
	U	U	U	U	صندلی سرنشین جلو بدون تنظیم‌کننده ارتفاع (e)(c)
	U	U	U	U	صندلی‌های عقبی کناری (d)
	X	X	X	X	صندلی عقبی وسط

تأیید شده‌اند، رو به عقب و/یا رو به جلو.

**X**: موقعیت صندلی جهت نصب صندلی کودک برای گروه وزنی مشخص شده مناسب نیست.

**هشدار**

قبل از نصب صندلی کودک با پشتی بر روی صندلی سرنشین، پشت سری را باز کرده و در جایی نگه دارید. پس از اینکه صندلی کودک برداشته شد، پشت سری را مجدداً سر جای خود قرار دهید.

صندلی کودک و قرار گرفتن پاهای کودک وجود داشته باشد.  
**e**: هنگامی که یک صندلی کودک رو به عقب بر روی صندلی سرنشین جلو، نصب می‌شود، کیسه‌های سرنشین باید غیرفعال شود. در غیر این صورت، این خطر وجود دارد که در صورت باز شدن کیسه هوا، کودک شدیداً آسیب دیده یا کشته شود. هنگامی که یک صندلی کودک رو به جلو بر روی صندلی سرنشین جلو نصب می‌شود، کیسه‌های U : صندلی‌هایی که برای نصب صندلی کودک مهار شده با استفاده از کمربند ایمنی مناسب هستند و به صورت جهانی

**a**: صندلی کودک جهانی: صندلی کودکی که در کلیه خودروها با استفاده از کمربند ایمنی قابل نصب است.  
**b**: گروه ۰، از تولد تا ۱۰ کیلوگرم. پوسته صندلی و کریر کودک را نمی‌توان بر روی صندلی سرنشین جلو نصب کرد.  
**c**: قبل از قراردادن کودک خود بر روی این صندلی‌ها به قوانین اجرایی در کشور خود مراجعه کنید.  
**d**: به منظور نصب صندلی کودک بر روی صندلی عقب، رو به جلو یا رو به عقب، صندلی جلو را به طرف جلو حرکت دهید و سپس پشتی آن را صال کنید تا فضای کافی برای نصب



### هشدار

نصب نادرست صندلی کودک بر روی خودرو باعث کاهش حفاظت از کودک در صورت تصادف می‌شود. بازبینی کنید که کمربند ایمنی یا قلاب کمربندی ایمنی زیر صندلی کودک نباشد، زیرا باعث عدم پایداری آن می‌شود.

حتی برای سفرهای کوتاه، به خاطر داشته باشید که کمربندهای ایمنی یا مهاربندهای صندلی کودک را در حالتی ببندید که میزان معلق بودن آن نسبت به بدنه کودک در کمترین حد ممکن باشد.

برای نصب صندلی کودک با استفاده از کمربند ایمنی، مطمئن شوید که به خوبی بر روی صندلی کودک کشیده شده است و صندلی کودک را محکم نسبت به صندلی خودرو نگه داشته است. اگر صندلی سرنشین جلو قابل تنظیم است، آن را در صورت نیاز به جلو هل دهید. در صندلی‌های عقب، همواره فضای کافی بین صندلی جلو و

صندلی کودک رو به عقب،

- پای کودکی که در صندلی کودک رو به جلو نشسته است،

باقی بگذارید. بدین منظور، صندلی جلو را به جلو حرکت داده و در صورت نیاز پشتی آن را صاف کنید.

به منظور نصب بهینه صندلی کودک رو به جلو، مطمئن شوید که پشت صندلی کودک تا جاییکه امکان دارد به پشتی صندلی خودرو نزدیک است یا در صورت امکان با آن مماس شده است.

قبل از نصب صندلی کودک مچ به پشتی بر روی صندلی سرنشین، پشت سری صندلی باید برداشته شود.

مطمئن شوید که پشت سری در محل نگهداری جا زده شده یا محکم وصل شده باشد تا در ترمزهای ناگهانی به اطراف پرتاب نشود.

به محض برداشتن صندلی کودک، پشت سری را جابجایی کنید.

### کودکان در جلو

قوانین حمل کودک بر روی صندلی سرنشین جلو برای هر کشور، مختص همان کشور است. به قوانین اجرایی در کشوری که در آن رانندگی می‌کنید رجوع کنید.

هنگامی که صندلی کودک رو به عقب بر روی صندلی سرنشین جلو نصب می‌شود، کیسه‌هوای سرنشین جلو را غیرفعال کنید. در غیر این صورت، این خطر وجود دارد که در صورت باز شدن کیسه هوا، کودک شدیداً آسیب دیده یا کشته شود.

### نصب بالشتک بوستر

بخش سینه کمربند ایمنی باید بدون لمس کردن گردن بر روی شانه کودک قرار داده شود.

مطمئن شوید که لبه کمربند ایمنی به صورت صحیح از روی ران کودک عبور کند.

پژو استفاده از صندلی بوستر را توصیه می‌کند که پشتی دارد که در سطح شانه به ریل کمربند ایمنی مجهز است.

به عنوان یک اقدام احتیاطی:

- دو یا چند کودک را بدون نظارت در خودرو تنها نگذارید،

- یک کودک یا حیوانی را که در معرض نور خورشید قرار دارند در حالیکه پنجره‌ها بسته است در خودرو تنها نگذارید،

- کلیدها را در خودرو در محدوده دسترس کودکان رها نکنید.

به منظور جلوگیری از باز شدن تصادفی درها، از قفل کودک استفاده کنید.

مراقب باشید که شیشه‌های عقب را بیش از یک سوم باز نکنید.

به منظور محافظت از کودکان در مقابل نور خورشید، سایبانهای کناری را بر روی شیشه‌های عقب نصب کنید.

در هنگام نصب صندلی کودکی ISOFIX بر روی صندلی عقب دست راست، قبل از محکم کردن صندلی، ابتدا کمربندی ایمنی وسطی عقب را به سمت وسط خودرو حرکت دهید تا با عملکرد کمربندی ایمنی تداخل نداشته باشد.

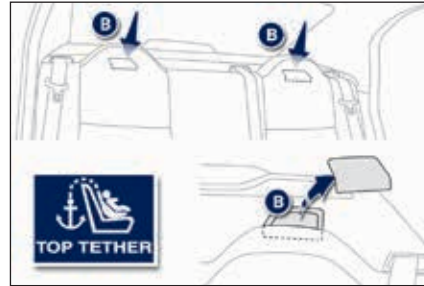

- یک حلقه B، زیر کاور روی قسمت فوقانی پشتی صندلی عقب، که تحت عنوان مهار فوقانی برای ننگه داشتن نوار فوقانی تعبیه شده است.

مهار فوقانی برای محکم کردن نوار فوقانی صندلی‌های کودک که مجهز به این نوار هستند استفاده می‌شود. این سیستم کج شدن صندلی کودک به سمت جلو را در صورت وارد شدن ضربه از جلو کاهش می‌دهد.

سیستم ملحقات نصب ISOFIX امکان نصب سریع، مطمئن و ایمن صندلی کودک بر روی خودرو شما را فراهم می‌کند.

صندلی‌های کودک ISOFIX به دو قلاب مجهز هستند که به سادگی بر روی دو حلقه A محکم می‌شود.

برخی همچنین یک نوار فوقانی دارند که به حلقه B متصل می‌شود.

### ملحقات نصب ISOFIX

خودرو شما مطابق با آخرین نسخه مقررات ISOFIX مورد تأیید است.

صندلی‌هایی که در قسمت زیر نشان داده شده‌اند، مجهز به ملحقات نصبی هستند که با مقررات ISOFIX مطابقت دارند.

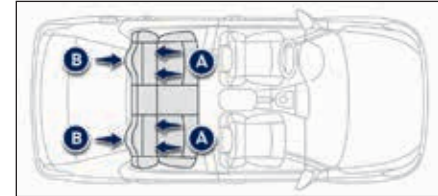

ملحقات نصب ISOFIX سه حلقه روی هر صندلی هستند.

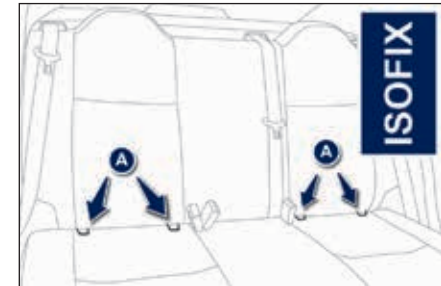

- دو حلقه A که بین پشتی و بالشتک صندلی خودرو واقع شده که با یک علامت مشخص شده است.



### اخطار

نصب نادرست صندلی کودک در خودرو باعث کاهش حفاظت کودک در صورت تصادف می‌شود.



### هشدار

دستورات مربوط به نصب صندلی‌های کودک در راهنمای نصب سازنده آنها ذکر شده است، اکیداً رعایت کنید.

برای کسب اطلاعات بیشتر در خصوص صندلی‌های کودک ISOFIX که بر روی خودرو شما قابل نصب هستند، به جدولی که در ادامه موقعیت نصب صندلی‌های کودک ISOFIX را نمایش می‌دهد، مراجعه کنید.

## صندلی‌های کودک ISOFIX پیشنهادی پژو و مورد تأیید برای خودرو

ROMER Baby-safe و پایه‌های ISOFIX Baby-Safe Plus آن (دسته بندی سایز: E)

گروه 0+ : از بدو تولد تا ۱۳ کیلوگرم

این صندلی با استفاده از قسمت تحتانی ISOFIX که به حلقه‌های A متصل می‌شود به صورت رو به عقب نصب می‌شود.  
قسمت تحتانی به یک پایه نگهدارنده با ارتفاع قابل تنظیم مجهز است که بر روی کف خودرو قرار می‌گیرد.  
این صندلی را همچنین می‌توان با کمر بند ایمنی محکم کرد. در این صورت، تنها پوسته آن استفاده شده و به کمک کمر بندهای ایمنی سه‌تکیه‌گاهی به صندلی خودرو وصل می‌شود.

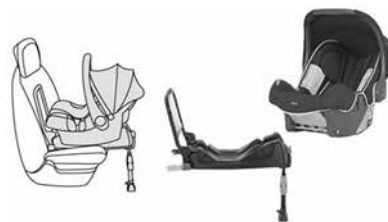

**اخطار**  
دستورالعمل‌های نصب صندلی‌های کودک را که در راهنمای نصب سازنده صندلی ذکر شده است، رعایت کنید.



## صندلی‌های کودک ISOFIX پیشنهادی پژو و مورد تأیید برای خودرو

<b>ROMER Duo Plus ISOFIX</b> (دسته بندی سایز: B1)	
گروه ۱: از ۹ تا ۱۸ کیلوگرم	
<p>این صندلی تنها در وضعیت رو به جلو نصب می‌شود. این صندلی به حلقه‌های جای قلاب <b>A</b> و حلقه جای قلاب فوقانی <b>B</b> با استفاده از نوار فوقانی متصل می‌شود که تحت عنوان مهار فوقانی نامیده می‌شود. سه زاویه بدنه برای صندلی: نشستن، لم دادن، خوابیدن.</p>	

**اخطار**

این صندلی همچنین بر روی صندلی‌هایی که مجهز به ملحقات نصب ISOFIX نباشند قابل استفاده است. در این صورت، این صندلی باید توسط کمربند ایمنی سه‌تکیه‌گامی محکم شود. موقعیت صندلی جلو خودرو را به گونه‌ای تنظیم کنید که پاهای کودک پشتی صندلی را لمس نکنند. دستورالعمل‌های نصب صندلی‌های کودک را که در راهنمای نصب سازنده صندلی ذکر شده است، رعایت کنید.

## صندلی‌های کودک ISOFIX پیشنهادی پژو و مورد تأیید برای خودرو

Baby P2C Midi و پایه ISOFIX آن (دسته بندی سایز: D، C، A، B، B1)	
گروه ۱: از ۹ تا ۱۸ کیلوگرم	
<p>به صورت روبه عقب با استفاده از پایه ISOFIX نصب می‌شود که به حلقه‌های جای قلاب A متصل می‌شوند. پایه مجهز به یک پایه تکیه‌گاهی است که ارتفاع آن قابل تنظیم است و بر روی کف خودرو می‌نشیند. این صندلی تنها به صورت روبه جلو قابل استفاده است. این صندلی را نمی‌توان با کمربند ایمنی مهار کرد. تا سن ۳ سالگی توصیه می‌شود که از صندلی استفاده کنید که قابلیت نصب روبه عقب داشته باشد.</p>	
FAIR G 0/1 S و پایه‌های RWF A و FWF A ISOFIX آن (دسته بندی سایز: C برای مدل‌های رو به عقب و A برای مدل‌های رو به جلو)	
گروه ۰+ و ۱: از بدو تولد تا ۱۸ کیلوگرم	
<p>به صورت روبه عقب برای کودکان زیر ۱۸ کیلوگرم و رو به جلو برای کودکان بین ۱۳ کیلوگرم و ۱۸ کیلوگرم با استفاده از پایه ISOFIX نصب می‌شود که به حلقه‌های A متصل شده است. از یک پایه ISOFIX نوع A (رو به عقب (RWF)) یا یک پایه ISOFIX نوع A (رو به جلو (FWF)) استفاده کنید. پسته ۶ وضعیت قرارگیری دارد. این صندلی کودک همچنین به عنوان صندلی رو به جلو بر روی صندلی‌هایی که به محلقات نصب ISOFIX مجهز نیستند قابل استفاده است. در این صورت پوسته صندلی کودک باید با استفاده از کمربندی ایمنی سه‌تکیه‌گاهی به صندلی خودرو متصل شود.</p>	



### اخطار

دستورالعمل‌های نصب صندلی‌های کودک را که در راهنمای نصب سازنده صندلی ذکر شده است، رعایت کنید.

## موقعیتهای نصب صندلی‌های کودک ISOFIX

مطابق مقررات اروپا، این جدول گزینه‌هایی را برای نصب صندلی‌های کودک ISOFIX بر روی صندلی‌های خودرو که به ملحقات نصب ISOFIX مجهز هستند، مشخص می‌کند. در خصوص صندلی‌های کودک جهانی و نیمه جهانی ISOFIX، دسته‌بندی سایز ISOFIX با یکی از حروف A تا G بر روی صندلی کودک مقابل لوگوی ISOFIX مشخص شده است.

وزن کودک / گروه سنی									
کمتر از ۱۰ کیلوگرم (گروه ۰)			کمتر از ۱۰ کیلوگرم (گروه ۰)				کمتر از ۱۰ کیلوگرم (گروه ۰)		
تا حدود شش ماه			تا حدود یک سال				تا حدود شش ماه		
از ۹ تا ۱۸ کیلوگرم (گروه ۱)			از حدود ۱ تا ۳ سال						
صندلی نوزاد *		رو به عقب			رو به جلو			نوع صندلی کودک ISOFIX	
F		C			D			دسته‌بندی سایز ISOFIX	
G		E			A, B, B1			صندلی‌های کودک جهانی و نیمه جهانی ISOFIX که بر روی صندلی‌های کناری عقب قابل نصب هستند.	
X		IL-SU			IL-SU			IUF IL-SU	

IUF: صندلی‌هایی که برای نصب صندلی‌های جهانی ISOFIX مناسب هستند که به صورت رو به جلو با استفاده از نوار فوقانی محکم می‌شوند.

IL-ISU: صندلی‌هایی که برای نصب صندلی ISOFIX نیمه جهانی با یکی از شرایط زیر مناسب هستند:

- نصب رو به عقب با نوار فوقانی یا پایه تکیه‌گاهی.

- نصب رو به جلو با پایه تکیه‌گاهی،

برای اطلاع از توصیه‌های مربوط به محکم کردن نوار فوقانی، به بخش ملحقات نصب ISOFIX مراجعه کنید.

X: صندلی برای نصب صندلی کودک یا پوسته در گروه وزن مشخص شده مناسب نیست.

\* صندلی‌های نوزاد یا تختخواب‌شو را نمی‌توان بر روی صندلی سر نشین جلو نصب کرد.

### قفل کردن

- با کلید سوئیچ استارت، کنترل قرمز را یک‌چهارم دور در جهت‌های زیر بچرخانید:
- به سمت راست بر روی درب سمت چپ عقب
- به سمت چپ بر روی درب سمت راست عقب

### باز کردن

- با کلید سوئیچ استارت، کنترل قرمز را یک‌چهارم دور در جهت‌های زیر بچرخانید:
- به سمت چپ بر روی درب سمت چپ عقب
- به سمت راست بر روی درب سمت راست عقب

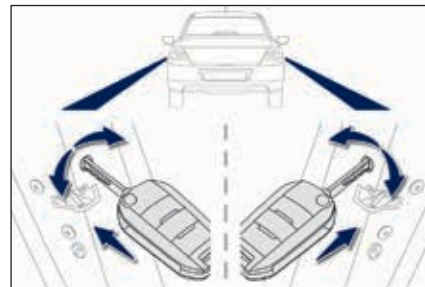

### قفل دستی کودک

این سیستم مکانیکی به منظور جلوگیری از باز شدن درب‌های عقب با استفاده از کنترل‌های داخلی تعبیه شده است. کنترل‌های این سیستم بر روی لبه هر در قرار داده شده‌اند.

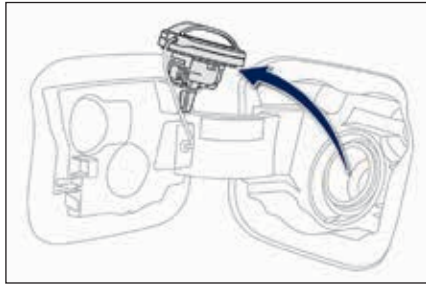

- درپوش مخزن را با یک چهارم دور چرخاندن آن به سمت چپ باز کنید.
- درپوش مخزن را برداشته و در جای مخصوص خود (بر روی درب مخزن) آویزان کنید.
- مخزن را پر کنید. پس از سومین دفعه قطع نازل به پر کردن سوخت ادامه ندهید زیرا ممکن است باعث بروز اشکال شود.
- درپوش مخزن را مجدداً با یک چهارم دور چرخاندن آن به سمت راست جا بزنید.
- درب مخزن را فشار دهید تا بسته شود.

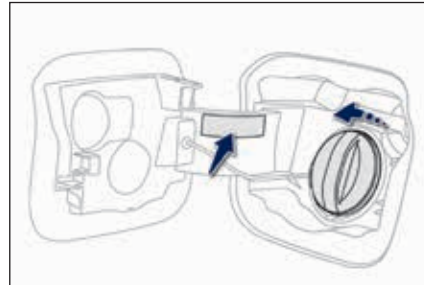

### سوختگیری

یک برجسب بر روی درپوش پرکن سوخت، نوع سوخت مورد استفاده را طمابق با موتور خودرو به شما اطلاع می‌دهد.

پر کردن مخزن سوخت باید حداقل به مقدار ۵ لیتر باشد تا در نمایشگر سطح سوخت ثبت شود.

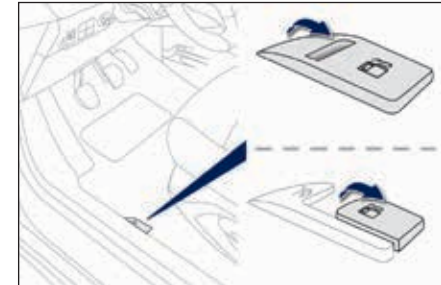

### ظرفیت مخزن: حدود ۵۰ لیتر

#### پایین بودن سطح سوخت

هنگامی که سطح سوخت مخزن کم باشد، این چراغ هشدار در نشانگر ابزار روشن خواهد شد.

اولین باری که این چراغ روشن می‌شود، حدود ۵ لیتر سوخت در مخزن باقی مانده است.

باید در اسرع وقت مخزن سوخت را پر کنید تا بنزین تمام نکنید.

اگر سوخت خودرو تمام شد (موتورهای دیزل) به بخش بازرسی‌ها مراجعه کنید.

### باز کردن

- دستگیره را بالا بکشید.



### اخطار

باز کردن درب مخزن ممکن است منجر به هجوم آوردن هوا به داخل مخزن شود این خللاً ایجاد شده کاملاً عادی است و ناشی از آب‌بندی سیستم سوخت است.



### اخطار

همچنان می‌توان از یک قوطی سوخت برای پرکردن مخزن استفاده کرد. به منظور تضمین جریان مناسب سوخت، نازل قوطی سوخت را در تماس مستقیم با تیغه دستگاه جلوگیری از سوخت نامناسب قرار ندهید.

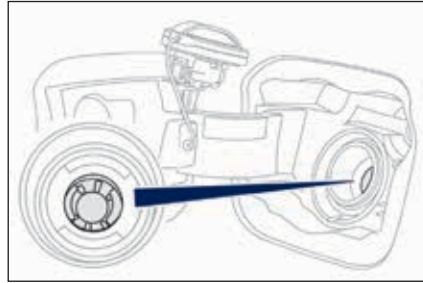

**سیستم جلوگیری از سوخت نامناسب (دیزل) \***  
این سیستم یک دستگاه مکانیکی است که مانع پر کردن مخزن خودرو دیزل از بنزین می‌شود. این سیستم خطر آسیب دیدن موتور را در نتیجه پرکردن سوخت نامناسب رفع می‌کند.

دستگاه جلوگیری از سوخت نامناسب در گلوبی پرکن مخزن تعبیه شده است که پس از برداشت درپوش مخزن قابل مشاهده است.



### اخطار

#### سفرهای خارجی

از آنجا که نازل‌های پمپ سوخت دیزل ممکن است در سایر کشورها متفاوت باشد، وجود دستگاه جلوگیری از سوخت نامناسب ممکن است باعث شود سوخت‌گیری غیرممکن شود.

تمام خودروهای دیزل به دستگاه جلوگیری از سوخت نامناسب مجهز نیستند، بنابراین در سفرهای خارجی توصیه می‌شود که از طریق نمایندگی‌های منتخب ایران خودرو بازبینی کنید که آیا خودرو شما برای پمپهای سوخت کشوری که قصد سفر به آن را دارید مناسب است یا خیر.

### عملکرد

هنگامی که نازل بنزین به داخل گلوبی پرکن مخزن خودرو دیزل وارد می‌شود، با تیغه برخورد می‌کند. این سیستم همچنان بسته باقی می‌ماند تا از وارد شدن سوخت نامناسب جلوگیری کند.

برای وارد کردن نازل فشار نیاورید، بلکه یک نازل پرکن سوخت دیزل را به کار ببرید.

### سیستم قطع سوخت

خودرو شما به یک دستگاه ایمنی مجهز است که در صورت وارد شدن ضربه تأمین سوخت خودرو را قطع می‌کند.



### هشدار

اگر سوخت نامناسب وارد مخزن خودرو کرده‌اید، باید قبل از استارت زدن موتور، مخزن را تخلیه کرده و سوخت مناسب را وارد مخزن نمایید.

استفاده از سوخت‌های B20 یا B30 که استاندارد EN 16709 را برآورده می‌کنند در موتورهای دیزل امکانپذیر است. در هر حال، این استفاده حتی به صورت موردی، مستلزم رعایت دقیق شرایط سرویس ویژه است که در بخش شرایط سخت ذکر شده‌اند. برای کسب اطلاعات بیشتر با یکی از نمایندگی‌های منتخب ایران خودرو تماس بگیرید. استفاده از سایر انواع سوخت (آلی) (روغنهای گیاهی یا حیوانی، خالص یا رقیق شده، سوخت خانگی و ...) اکیداً ممنوع است. (خطر آسیب دیدن موتور و سیستم سوخت) تنها استفاده از افزودنیهای سوختی که استاندارد B715000 را برآورده می‌کنند، مجاز است.



**سوخت‌های مورد استفاده برای موتورهای دیزل**  
موتورهای دیزل با سوخت‌های آلی موجود در پمپهایی سازگار هستند که استانداردهای کنونی و آتی اروپایی زیر را برآورده کنند:

- سوخت دیزلی که استاندارد EN 590 را برآورده می‌کند در ترکیب با سوخت آلی که استاندارد EN 14214 را برآورده می‌کند.
- سوخت دیزلی که استاندارد EN 16734 را برآورده می‌کند در ترکیب با سوخت آلی که استاندارد EN 14214 را برآورده می‌کند. (احتمالاً حاوی بالغ بر ۱۰٪ استر متیل اسید چرب)
- سوخت دیزل پارافینیک که استاندارد EN15940 را برآورده می‌کند، در ترکیب با سوخت آلی که استاندارد EN 14214 را برآورده می‌کند. (احتمالاً حاوی بالغ بر ۷٪ استر متیل اسید چرب)

**سوخت‌های مورد استفاده برای موتورهای بنزینی**  
موتورهای بنزینی با سوخت‌های آلی بنزینی نوع E10 (حاوی ۱۰٪ اتانول) که با استانداردهای EN 228 و EN 15376 اروپا مطابقت دارند، سازگار هستند. سوخت‌های نوع E۸۵ (حاوی ۸۵٪ اتانول) صرفاً برای خودروهایی کنار گذاشته می‌شوند که برای استفاده این نوع سوخت بازاریابی می‌شوند. (خودروهای BioFlex) کیفیت اتانول باید با استاندارد EN 15293 اروپا مطابقت داشته باشد.



### اتمام سوخت (موتورهای دیزل)\*

در خودروهای مجهز به موتورهای HDi، سیستم سوخت باید در صورت تمام شدن سوخت، پرایم شود. به نمای محفظه موتور در بخش موتور دیزل مراجعه کنید.



#### اخطار

اگر موتور برای اولین بار استارت نمی‌خورد، به استارت زدن ادامه ندهید، بلکه عملیات را از ابتدا آغاز کنید.

### موتور 92 HDi\*

- مخزن سوخت را حداقل با پنج لیتر سوخت دیزل پر کنید.
- درب موتور را باز کنید.
- پمپ پرایمر را به دفعات فشار داده و رها کنید تا اینکه در آن مقاومتی احساس کنید (ممکن است در اولین فشار مقاومت وجود داشته باشد)
- استارتر را به کار بیاورید تا اینکه موتور استارت بخورد. (اگر موتور در اولین اقدام استارت نخورد، حدود ۱۵ ثانیه صبر کرده و مجدداً سعی کنید.)
- اگر موتور پس از چند بار استارت نخورد، پمپ پرایمر را مجدداً به کار بگیرید و دوباره موتور را استارت بزنید.
- درپوش را دوباره سر جای خود گیر بدهید.
- درب موتور را ببندید.

### موتورهای BlueHDi\*

- مخزن سوخت را حداقل با پنج لیتر سوخت دیزل پر کنید.
- سوئیچ استارت را روشن کنید. (بدون اینکه موتور را استارت بزنید.)
- حدود ۶ ثانیه صبر کرده و سوئیچ استارت را خاموش کنید.
- این عملیات را ۱۰ بار تکرار کنید.
- استارتر را استفاده کنید تا موتور روشن شود.





### هشدار

هنگامی که مخزن AdBlue® خالی باشد، سیستمی که طبق مقررات الزامی است مانع استارت زدن موتور می‌شود. اگر SCR اشکال داشته باشد، سطح مواد منتشره از خودرو شما دیگر با استاندارد یورو ۶ مطابقت نخواهد داشت: خودرو شما آلاینده خواهد شد.

در صورتی تأیید اشکال در سیستم SCR باید در اسرع وقت به یکی از نمایندگی‌های منتخب ایران خودرو مراجعه کنید: پس از طی مسافت ۶۵۰ مایل (۱۰۰ کیلومتر)، یک سیستم به صورت خودکار راه‌اندازی می‌شود تا از استارت زدن موتور جلوگیری کند.

افزودنی AdBlue® در یک مخزن ویژه واقع در زیر در صندوق در عقب خودرو نگهداری می‌شود. این مخزن ۱۷ لیتر ظرفیت دارد: این مخزن محدوده حرکتی حدود ۱۲۵۰۰ مایل (۲۰۰۰۰ کیلومتر) را پوشش می‌دهد که پس از آن هشدار شروع به کار می‌کند که به شما هشدار می‌دهد که مقدار ذخیره باقیمانده تنها برای ۱۵۰۰ مایل (۲۴۰۰ کیلومتر) کافی است.

طی هر یک از سرویس‌های طبق برنامه خودرو خود توسط نمایندگی‌های منتخب ایران خودرو، مخزن افزودنی AdBlue® مجدداً پر می‌شود تا امکان عملکرد عادی سیستم SCR را فراهم کند.

اگر مسافت تخمین زده شده بین دو سرویس بیش از ۱۲۵۰۰ مایل (۲۰۰۰۰ کیلومتر) باشد، توصیه می‌شود که برای انجام عملیات پر کردن مخزن مورد نیاز به یکی از نمایندگی‌های منتخب ایران خودرو مراجعه کنید.

### افزودنی AdBlue® و سیستم SCR برای موتورهای دیزل BlueHDi\*

به منظور حصول اطمینان از حفظ محیط زیست و رعایت استانداردهای انتشار مواد یورو ۶، بدون وارد شدن تأثیرات نامطوب بر عملکرد یا مصرف سوخت موتورهای دیزل، پژو تصمیم گرفته است که خودروهای خود را به یک سیستم کارآمد مجهز کند که شامل سیستم SCR (کاهش گزینشی کاتالیزوری) همراه با فیلتر ذرات (FAP) برای تصفیه گازهای آگروز می‌شود.

### معرفی سیستم SCR\*

هنگام استفاده از افزودنی موسوم به AdBlue® حاوی اوره، یک مبدل کاتالیزوری ۸۵٪ اکسید نیتروژن (NOx) را به نیتروژن و آب تبدیل می‌کند که برای سلامتی و محیط زیست بی‌ضرر هستند.

بین ۳۵۰ ۱۵۰۰ مایل (۶۰۰ و ۲۴۰۰ کیلومتر) محدوده حرکتی باقی مانده است.



هنگام روشن کردن سوئیچ استارت، چراغ هشدار UREA همراه با یک پیغام صوتی روشن شده و یک پیام موقتی «NO START IN» به همراه یک مسافت ظاهر می‌شود که محدوده حرکتی باقیمانده قبل از متوقف شدن استارت خودرو، را بر حسب مایل یا کیلومتر نمایش می‌دهد. (به عنوان مثال NO START IN ۹۰۰ miles که به معنای آن است که پس از طی ۹۰۰ مایل عملکرد استارت متوقف خواهد شد.)

در هنگام رانندگی این پیام هر ۱۵۰ مایل (۳۰۰ کیلومتر) نمایش داده می‌شود تا اینکه مخزن افزودنی پر شود.

برای پر کردن مخزن AdBlue® به یکی از نمایندگی‌های منتخب ایران خودرو مراجعه کنید. همچنین می‌توانید خودتان مخزن را پر کنید. برای کسب اطلاعات بیشتر در خصوص پر کردن مخزن افزودنی AdBlue®, به بخش مربوطه مراجعه کنید.

\* در صورت نصب در خودروی شما

در موارد وجود خطر عدم استارت به دلیل کمبود AdBlue®\*



#### هشدار

سیستم توقف استارت موتور که طبق مقررات الزامی است، به صورت خودکار پس از خالی شدن مخزن AdBlue® فعال می‌شود.

نمایشگرهای محدوده\*

پس از قرار گرفتن مخزن AdBlue® در وضعیت رزرو یا پس از تشخیص اشکال در سیستم کنترل انتشار SCR، هنگامی که سوئیچ استارت روشن شود، یک نمایشگر برآوردی تخمینی از مسافت قابل حرکت قبل از اینکه استارت موتور متوقف شود، که این مسافت محدوده خوانده می‌شود، نمایش می‌دهد. در صورتی همزمانی اشکال سیستم و پایین بودن سطح AdBlue®, رقم نمایش داده شده، رقم مربوط به کوتاهترین محدوده است.

محدوده های بیشتر از ۱۵۰۰ مایل (۲۴۰۰ کیلومتر) هنگامی که سوئیچ استارت روشن است، هیچگونه اطلاعاتی از محدوده حرکتی به صورت خودکار در نشانگر ابزار نمایش داده نمی‌شود.



### هشدار

برای اینکه بتوانید مجدداً استارت بزنید، توصیه می‌شود که به یکی از نمایندگی‌های منتخب ایران خودرو برای پرکردن مخزن تلفن کنید. اگر خودتان عملیات پرکردن مخزن را انجام می‌دهید، لازم است که حداقل ۳/۸ لیتر AdBlue® به مخزن اضافه کنید.

برای کسب اطلاعات بیشتر در خصوص پر کردن مخزن افزودنی AdBlue®، به بخش مربوطه مراجعه کنید.

خرابی در ارتباط با اتمام افزودنی AdBlue®\*



هنگام روشن کردن سوئیچ استارت، چراغ هشدار سرویس روشن شده و چراغ هشدار UREA همراه با یک پیغام صوتی چشمک می‌زند و یک پیام NO START IN همراه با عبارت ۰ کیلومتر یا مایل ظاهر می‌شود. (NO START IN ۰ miles به معنای آن است که عملکرد استارت متوقف شده است.)  
مخزن AdBlue® خالی است: سیستم طبق مقررات ملزم به جلوگیری از استارت مجدد موتور است.

بین ۰ و ۳۵۰ مایل (۰ و ۶۰۰ کیلومتر) محدوده حرکتی باقی مانده است.



هنگام روشن کردن سوئیچ استارت، چراغ هشدار سرویس روشن شده و چراغ هشدار UREA همراه با یک پیغام صوتی چشمک می‌زند و یک پیام NO START IN همراه با یک مسافت ظاهر می‌شود که محدوده حرکتی باقیمانده را قبل از توقف استارت موتور بر حسب مایل یا کیلومتر نمایش می‌دهد. (به عنوان مثال NO START IN ۱۸۰ miles که به معنای آن است که پس از طی ۱۸۰ مایل عملکرد استارت متوقف خواهد شد.)

در هنگام رانندگی این پیام هر ۳۰ ثانیه نمایش داده می‌شود تا اینکه مخزن افزودنی پر شود.  
برای پر کردن مخزن AdBlue® به یکی از نمایندگی‌های منتخب ایران خودرو مراجعه کنید.  
همچنین می‌توانید خودتان مخزن را پر کنید.  
در غیر این صورت قادر به استارت مجدد موتور نخواهید بود.  
برای کسب اطلاعات بیشتر در خصوص پر کردن مخزن افزودنی AdBlue®، به بخش مربوطه مراجعه کنید.

## توقف استارت\*



هر بار که سوئیچ استارت روشن می‌شود، چراغ‌های هشدار سرویس و عیب یابی موتور روشن شده و چراغ هشدار UREA همراه با یک پیغام صوتی چشمک می‌زند و پیام NO START IN همراه با عبارت ۰ کیلومتر یا مایل ظاهر می‌شود. (۰ NO START IN miles به معنای آن است که عملکرد استارت متوقف شده است.)



## هشدار

از محدوده حرکتی مجاز تجاوز کرده اید: سیستم توقف استارت مانع استارت زدن موتور می‌شود.

برای اینکه قادر به استارت مجدد باشید، باید به یکی از نمایندگی‌های منتخب ایران خودرو تلفن کنید.

طی مدت زمان رانندگی مجاز (بین ۶۵۰ مایل و ۰ کیلومتر) (۱۱۰۰ کیلومتر و ۰ کیلومتر)



اگر اشکال سیستم SCR (پس از طی ۳۰ مایل (۵۰ کیلومتر) در وضعیتی که پیام هشدار اشکال به صورت دائمی نمایش داده می‌شود) تأیید شود، چراغ‌های هشدار سرویس و عیب یابی موتور روشن شده و چراغ هشدار UREA همراه با یک پیغام صوتی و نمایش پیام موقعی NO START IN به همراه یک مسافت چشمک می‌زند که محدوده باقیمانده قبل از توقف استارت خودرو را بر حسب مایل یا کیلومتر نمایش داده شده است. (به عنوان مثال NO START ۳۵۰ miles IN که به معنای آن است که پس از طی ۳۵۰ مایل عملکرد استارت متوقف خواهد شد.)

در هنگام رانندگی این پیام هر ۳۰ ثانیه در صورت باقی ماندن اشکال سیستم SCR نمایش داده می‌شود. این هشدار در هنگام روشن کردن سوئیچ استارت تکرار خواهد شد. در اسرع وقت باید به یکی از نمایندگی‌های منتخب ایران خودرو مراجعه کنید. در غیر این صورت، قادر به استارت مجدد خودرو نخواهید بود.

در صورت اشکال در سیستم کنترل انتشار SCR\*



## هشدار

سیستمی که مانع استارت موتور می‌شود به صورت خودکار پس از طی ۶۵۰ مایل (۱۱۰۰ کیلومتر) پس از تأیید اشکال در سیستم کنترل انتشار SCR فعال می‌شود. سیستم را در اسرع وقت توسط یکی از نمایندگی‌های منتخب ایران خودرو مورد بازبینی قرار دهید.

در صورت تشخیص اشکال



چراغ‌های هشدار UREA، سرویس و عیب یابی همراه با یک پیغام صوتی روشن شده و پیام «Emissios fault» ظاهر می‌شود.

این هشدار در حین رانندگی برای اولین باری که اشکال تشخیص داده شده است، و پس از آن در هنگام روشن کردن سوئیچ استارت برای سفرهای بعدی، در صورتی که اشکال همچنان وجود داشته باشد، عمل می‌کند.



## اخطار

اگر این اشکال یک اشکال موقتی باشد، هشدار در سفر بعدی پس از عیب یابی خودکار سیستم SCR خاموش می‌شود.

تنها از افزودنی AdBlue® استفاده کنید که با استاندارد ISO 22241 مطابقت داشته باشد.



عرضه این افزودنی در بطری غیرقطره چکانی پر کردن مخزن را ساده تر می‌کند. می‌توانید یک بطری حاوی ۸۹/۱ لیتر (نصف گالن) از این مایع را از نمایندگی‌های منتخب ایران خودرو دریافت کنید.



#### هشدار

هرگز افزودنی را با آب رقیق نکنید. هرگز افزودنی را در مخزن سوخت دیزل نریزید.



#### هشدار

هرگز از ظرف AdBlue® که برای خودروهای سنگین کنار گذاشته شده است، وارد مخزن نکنید.

#### اقدامات احتیاطی حین استفاده

افزودنی AdBlue® یک محلول با پایه اوره است. این مایع غیرقابل اشتعال، بی‌رنگ و بی‌بو است. (در محیط خنک نگهداری شود). در صورت تماس آن با پوست بخش تماس یافته را با آب و صابون بشویید. در صورت تماس با چشمها، چشمها را با مقادیر زیاد آب یا با محلول شستشو چشم برای حداقل ۱۵ دقیقه بشویید (آب بزنید). در صورت ماندگاری احساس سوختگی یا خارش به مراکز درمانی مراجعه کنید.

در صورت خوردن مایع، بلافاصله دهان را با آب تمیز شسته و سپس مقدار زیادی آب بنوشید. در برخی شرایط خاص (به عنوان مثال دمای بسیار بالای محیط، خطر آزاد شدن آمونیاک ممکن است وجود داشته باشد: محصولات را استنشاق نکنید. بخار آمونیاک اثری خارش بر لایه های مخاطی (چشمها، بینی و گلو) دارد.



#### هشدار

AdBlue® را از دسترس اطلاع دور نگه داشته و در بطری اصلی آن نگهداری کنید. هرگز AdBlue® را وارد ظرف دیگری نکنید: ممکن است خلوص آن از بین برود.

#### پر کردن مخزن افزودنی AdBlue®\*

پر کردن مخزن AdBlue® عملیاتی است که بخشی کلیه سرویسهای معمول خودرو توسط نمایندگی‌های منتخب ایران خودرو را تشکیل می‌دهد.

در هر حال، با توجه به ظرفیت مخزن، ممکن است لازم شود که بین فواصل سرویس افزودنی اضافه شود، مخصوصاً اگر هشدار (چراغ‌های هشدار و یک پیام) نیاز به انجام این کار را اعلام کند.

می‌توانید به یکی از نمایندگی‌های منتخب ایران خودرو مراجعه کنید.

اگر در نظر دارید که خود این عملیات را انجام دهید، لطفاً هشدارهای زیر را با دقت مطالعه کنید.



#### اخطار

#### انجماد افزودنی AdBlue®

افزودنی AdBlue® در دماهای زیر  $-11^{\circ}\text{C}$  منجمد می‌شود. سیستم SCR شامل یک گرم‌کن برای مخزن AdBlue® می‌شود که امکان رانندگی در هوای بسیار سرد را برای شما فراهم می‌کند.

\* در صورت نصب در خودروی شما

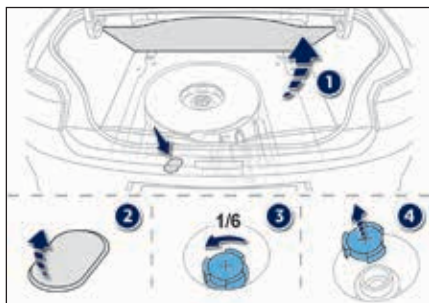

### دستورالعمل

قبل از پر کردن مخزن، مطمئن شوید که خودرو بر روی یک سطح صاف و مسطح پارک شده است. در شرایط زمستانی مطمئن شوید که دمای خودرو از  $11^{\circ}\text{C}$  - بیشتر باشد. در غیر این صورت ممکن است **AdBlue**<sup>®</sup> منجمد شود. خودرو خود را برای چند ساعت در یک نقطه گرمتر پارک کنید تا بتوانید عملیات پر کردن مخزن را انجام دهید.

- سوئیچ استارت را خاموش کرده و کلید را خارج کنید.

- برای دسترسی به مخزن **AdBlue**<sup>®</sup> درب صندوق عقب را باز کنید و سپس جعبه ابزار را بلند کنید.
- گیره درپوش سیاه پلاستیکی را باز کنید.
- انگشتان خود را وارد دریچه کرده و درپوش را شش دور بر خلاف جهت عقربه های ساعت بچرخانید.
- با دقت درپوش را بیرون بیاورید و مراقب باشید که آن را نیندازید.

### توصیه های مربوط به نگهداری\*

**AdBlue**<sup>®</sup> در دمای حدود  $11^{\circ}\text{C}$  - منجمد شده و در دمای بیشتر از  $25^{\circ}\text{C}$  فاسد می شود توصیه می شود که بطریها در جایی خنک نگهداری شده و در مقابل نور مستقیم خورشید محافظت شوند. تحت این شرایط، افزودنی را می تواند حداقل برای یک سال نگهداری کرد. اگر افزودنی منجمد شود، می تواند پس از اینکه کاملاً آب شد مجدداً آن را استفاده کرد.



### هشدار

هرگز بطریهای **AdBlue**<sup>®</sup> را در خودرو خود نگهداری نکنید.



### هشدار

نکته مهم: در هنگام پر کردن مخزن پس از تمام شدن افزودنی، که با پیام **Top up emissions additive: Starting Prevented** اعلام می‌شود، باید حدود ۵ دقیقه بدون باز کردن درب راننده، باز کردن قفل خودرو، وارد کردن کلید کنترل از راه دور به داخل سوئیچ استارت یا قرار دادن کلید الکترونیکی سیستم ورود و استارت بدون کلید به داخل خودرو، صبر کنید و بعد سوئیچ استارت را روشن کنید. سوئیچ استارت را روشن کرده و سپس ۱۰ ثانیه صبر کرده و بعد استارت بزنید.

**هرگز بطریهای افزودنی AdBlue® در میان زباله‌های خانگی دورنیا نندازید.** آنها را در ظروف مخصوصی که بدین منظور عرضه می‌شوند نگهداری کرده و به مراکز نمایندگی تحویل دهید.

- پس از تخلیه بطری، هر گونه مایع پاشیده شده را از اطراف پرکن با استفاده از یک پارچه مرطوب پاک کنید.



### هشدار

اگر افزودنی بیرون ریخته یا به اطراف پاشد، بلافاصله محل را با آب سرد شسته یا با یک پارچه مرطوب پاک کنید. اگر افزودنی کریستاله شده باشد آن را با استفاده از یک اسفنج و آب گرم پاک کنید.

- درپوش آبی را در مخزن مجدداً جا زده و آن را شش دور در جهت عقربه‌ها ساعت بچرخانید تا متوقف شود.  
- درپوش سیاه را جا بزنید و گیره آن را بر روی اوریفیس ببندید.  
- جعبه ابزار را سر جای خود قرار دهید.  
- زیرانداز صندوق عقب را جا زده و درب عقبی را ببندید.



- یک بطری AdBlue® بردارید. ابتدا تاریخ مصرف آن را بازبینی کنید و با دقت دستورات استفاده آن را که بر روی برچسب درج شده است مطالعه کنید و سپس محتویات بطری را در مخزن AdBlue® خودرو بریزید.



### هشدار

نکته مهم: اگر مخزن AdBlue® خودرو شما کاملاً خالی باشد که این امر با پیام هشدار و عدم امکان استارت موتور مشخص می‌شود، باید حداقل ۸/۳ لیتر (یعنی دو بطری ۸۹/۱ لیتری) در مخزن پر کنید.

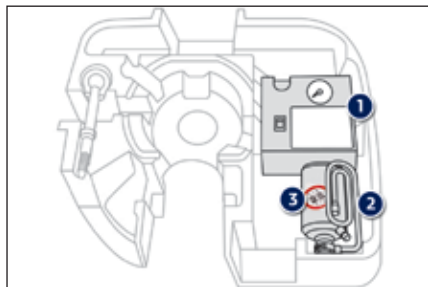

### ابزارهای موجود در کیت

۱. کمپرسور ۱۲ ولت.
۲. کارت تریج پنچرگیری با شنگ یکپارچه
۳. برجسب محدوده سرعت



### اخطار

برجسب محدودیت سرعت باید بر روی فرمان نصب شود تا یادآوری کند که چرخ در حالت استفاده موقتی است.



### هشدار

هنگامی که با تایر تعمیر شده با کیت پنچرگیری رانندگی می‌کنید، از سرعت ۵۰ مایل بر ساعت (۸۰ کیلومتر بر ساعت) تجاوز نکنید.

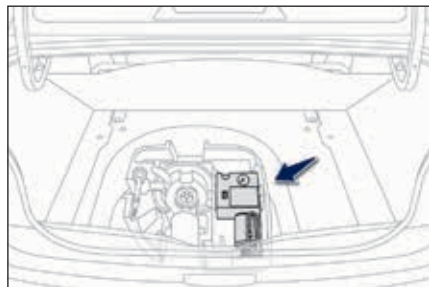

### دسترسی به کیت

این کیت در جعبه نگهداری زیر کفی صندوق عقب واقع شده است.



### اخطار

سیستم الکتریکی خودرو امکان اتصال کمپرسور برای مدت زمان کافی جهت باد کردن تایر را پس از تمیر یا برای باد کردن لوازم جانبی کوچک قابل باد کردن فراهم می‌کند.

### کیت پنچرگیری موقت\*

این کیت حاوی یک کمپرسور و کارت تریج پنچرگیری است.

این کیت امکان پنچرگیری موقت تایر را فراهم می‌کند. پس از آن می‌توانید به نزدیکترین تعمیرگاه مراجعه کنید.

این کیت به گونه‌ای طراحی شده است که بیشتر پنچری‌هایی را که می‌توانند بر عملکرد تایر تأثیر گذاشته و در آج‌ها یا کناره تایر واقع شده است را تعمیر کند.

\* در صورت نصب در خودروی شما



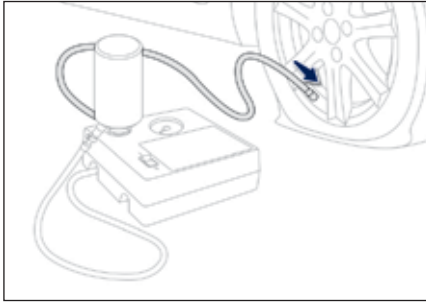

- درپوش سوپاپ را از تایری که باید پنچرگیری شود باز کرده و در یک جای تمیز قرار دهید.  
- شلنگ کارتریج پنچرگیری را به سوپاپ تایری که باید پنچرگیری شود وصل کرده و آن را محکم سفت کنید.

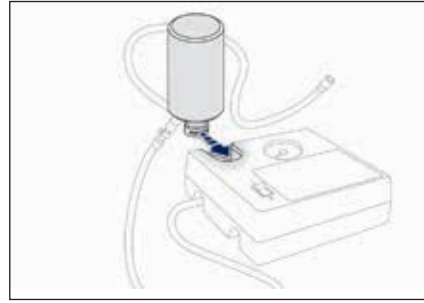

- لوله جمع شده زیر کمپرسور را به صورت کامل باز کنید.  
- لوله کمپرسور را به کارتریج پنچرگیری متصل کنید.  
- کارتریج پنچرگیری را بچرخانید تا آن را در قسمت تعبیه شده بر روی کمپرسور محکم کنید.



#### دستورالعمل تعمیر\*

- سوئیچ استارت را خاموش کنید.  
- برچسب محدوده سرعت را داخل خودرو نصب کنید.



#### اخطار

از برداشتن اجسام خارجی که در بدنه تایر فرو رفته اند خودداری کنید.



### اخطار

اگر پس از حدود ۵ تا ۷ دقیقه فشار مذکور ایجاد نشد، به معنای آن است که تایر قابل تعمیر نیست؛ برای امداد اضطراری با یکی از نمایندگی‌های منتخب ایران خودرو تماس بگیرید.



### هشدار

مراقب باشید، این محصول اگر خورده شود مضر است و باعث خراج چشمها می‌شود. این محصول را دور از دسترس کودکان نگه دارید. تاریخ مصرف این ماده بر روی کارتریج درج شده است.

پس از استفاده کارتریج را کنار جاده دورنیندازید، بلکه آن را به یکی از نمایندگی‌های منتخب ایران خودرو یا مراکز مجاز بازیافت پسماندها ببرید. فراموش نکنید که یک کارتریج پنچرگیری جدید که از نمایندگی‌های منتخب ایران خودرو قابل خریداری است، تهیه کنید.

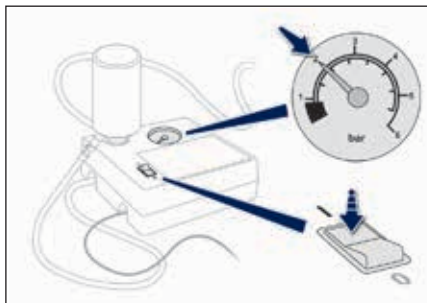

- با قراردادن کلید در وضعیت I کمپرسور را روشن کنید و اجازه دهید کار کند تا اینکه فشار تایر به ۰/۲ بار برسد. مایع آب بندی به تایر تحت فشار تزریق می‌شود؛ در حین این عملیات لوله را زا سوپاپ باز نکنید. (خطر پاشش مواد و لک شدن فضای اطراف)

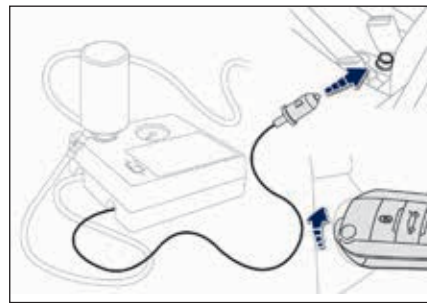

- بازیابی کنید که کلید کمپرسور در وضعیت O قرار داشته باشد.  
- کابل برق را که زیر کمپرسور جمع شده است به طور کامل باز کنید.  
- سوکت کمپرسور را به سوکت ۱۲ ولت خودرو وصل کنید.  
- سوئیچ را روشن کنید.

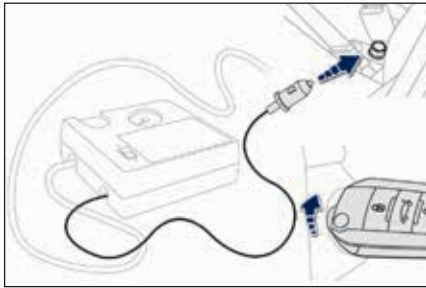

- بازبینی کنید که کلید کمپرسور در وضعیت O قرار داشته باشد.
- کامل برق را که زیر کمپرسور جمع شده است به طور کامل باز کنید.
- سوکت کمپرسور را به سوکت ۱۲ ولت خودرو متصل کنید.
- سوئیچ استارت را روشن کنید.

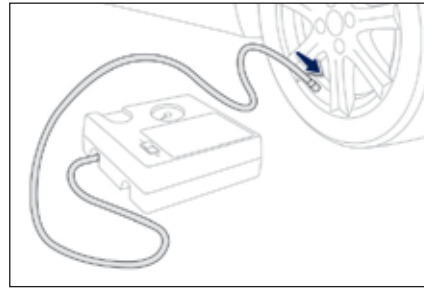

- بازبینی / تنظیم فشار تایرها\***
- همچنین می‌توانید از کمپرسور بدون تزریق هیچگونه محصولی به آن برای بازبینی و در صورت نیاز تنظیم فشار تایرها استفاده کنید:
- درپوش سوپاپ را از تایر باز کرده و آن را در جای تمیزی قرار دهید.
  - لوله جمع شده زیر کمپرسور را به صورت کامل باز کنید.
  - لوله را به داخل سوپاپ پیچ کرده و آن را محکم سفت کنید.

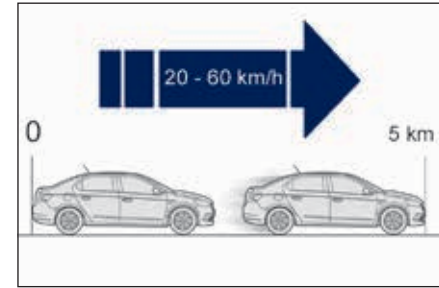

- کلید را در وضعیت O قرار دهید.
- کیت را خارج کنید.
- بلافاصله به مسافت سه مایل (پنج کیلومتر) با سرعت پایین (بین ۱۵ تا ۳۵ مایل بر ساعت (۲۰ تا ۶۰ کیلومتر بر ساعت) حرکت کنید تا قسمت پنجره شده محکم شود.
- خودرو را متوقف کنید و بخش تعمیر شده و فشار تایر را با استفاده از کیت بازبینی کنید



### اخطار

#### تشخیص کم‌بادی تایر\*

پس از تعمیر تایر چراغ هشدار تا زمانی که سیستم راه‌اندازی مجدد شود روشن خواهد ماند. برای کسب اطلاعات بیشتر در خصوص تشخیص کم‌بادی تایرها به بخش مربوطه مراجعه کنید.



### هشدار

پس از تنظیم یک یا چند عدد از تایرها، لازم است که سیستم تشخیص کم‌بادی راه‌اندازی مجدد شود. برای کسب اطلاعات بیشتر در خصوص سیستم تشخیص کم‌بادی به بخش مربوطه مراجعه کنید.

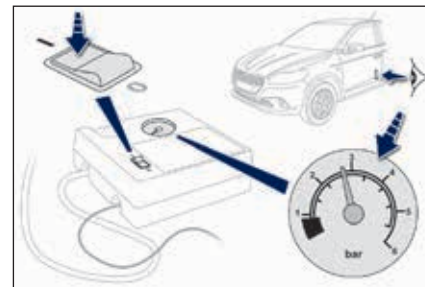

- با قراردادن کلید کمپرسور در وضعیت I کمپرسور را روشن کرده و فشار را مطابق با مقدار درج شده بر روی برچسب فشار تایر تنظیم کنید.
- برای خالی کردن تایر: دکمه سیاه روز لوله کمپرسور را در رابط سوپاپ فشار دهید.
- پس از دستیابی به فشار صحیح، کلید را در وضعیت O قرار دهید.
- کیت را باز کرده و در جای خود قرار دهید.

۴. چشمی یدک کشی  
برای کسب اطلاعات بیشتر در خصوص یدک کشی، به  
بخش یدک کشی خودرو مراجعه کنید.

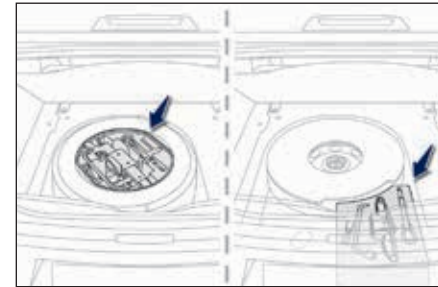
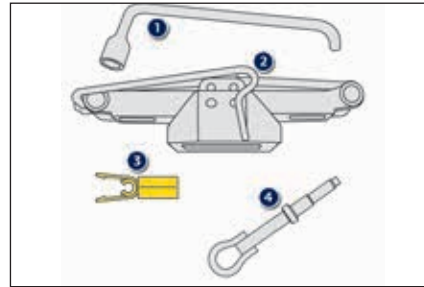

### چرخ یدکی

دستورالعمل تعویض چرخ دارای تایر پنچرگیری شده  
با چرخ یدکی با استفاده از ابزار همراه با خودرو ارائه  
می شود.

### دسترسی به ابزارها

ابزارها در صندوق عقب زیر کفی صندوق عقب تعبیه  
شده اند.

برای دسترسی به آنها:

- درب صندوق را باز کنید.
- کفی را بلند کرده و کنار بگذارید.
- جعبه ابزار را بیرون بیاورید.

### فهرست ابزارها

کلیه این ابزارها مختص به خودرو شما است و ممکن  
است بسته به نوع تجهیزات تغییر کند. از این ابزارها  
برای کاربردهای دیگر استفاده نکنید:

#### ۱. آچار چرخ

برای برداشتن قالباق چرخ و باز کردن پیچهای چرخ

۲. جک با دسته یک تکه.

برای بالا بردن خودرو.

۳. ابزار برداشتن درپوب پیچ چرخ.

برای برداشتن حفاظها (درپوشهای) پیچ در چرخهای  
آلیاژی



### هشدار

جک تنها باید برای تعویض چرخ با تایر آسیب  
دیده استفاده شود.



### اخطار

جک نیاز به عملیات نگهداری ندارد.



### اخطار

جک با مقررات اروپا مانند موارد تعریف شده در  
آئین نامه ماشین آلات CE/2006/42 مطابقت  
دارد.

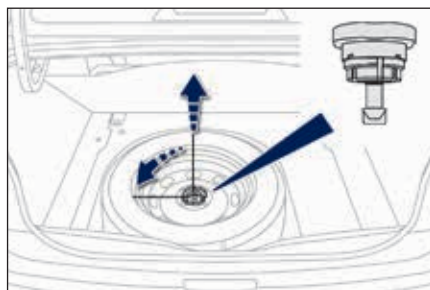

### خارج کردن چرخ

- گیره جعبه ابزار را باز کنید (چرخ یدکی استاندارد)
- مهره مرکزی را باز کنید.
- اتصالات نصب (پیچ و مهره‌ها) را باز کنید.
- چرخ یدکی را به از عقب به سمت خود بالا بیاورید.
- چرخ را از صندوق عقب خارج کنید.

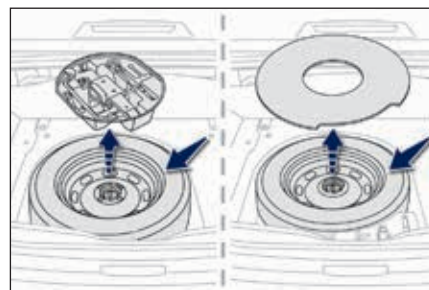

### دسترسی به چرخ یدکی

- چرخ یدکی در صندوق عقب زیر کفی آن قرار گرفته است.
- بسته به موتور خودرو، چرخ یدکی ممکن است چرخ استاندارد یا نوع فشرده (BlueHdi 100) باشد.

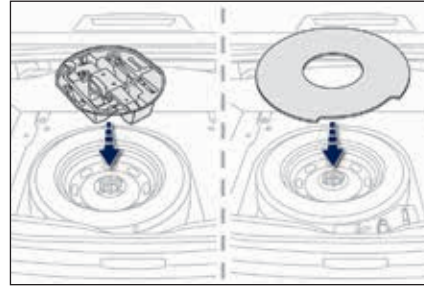

- جعبه را در محل خود در مرکز چرخ قرار داده و آن را در گیره مخصوص آن جا بزنید. (چرخ یدکی استاندارد

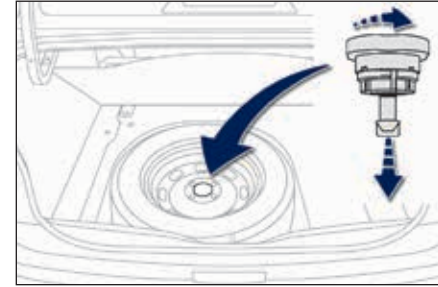

برگرداندن چرخ به محل خود

- چرخ را در محفظه خود قرار دهید.
- مهره مرکزی (رنگی) را چند دور چرخانده و باز کنید.
- اتصالات نصب (پیچ و مهره‌ها) را در وسط چرخ قرار دهید.
- مهره مرکزی را کاملاً سفت کنید تا اینکه صدای کلیک داده و چرخ را به صورت صحیح در جای خود نگه دارد.



### اخطار

اگر چرخ در محفظه قرار نگرفته باشد، اتصالات نصب، (پیچ و مهره‌ها) را نمی‌توان جا زد.

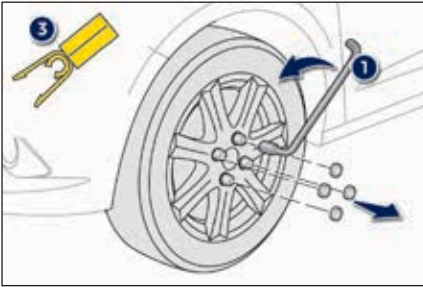

### فهرست عملیات

- درپوش پیچ چرخ را از روی هر یک از چرخها با استفاده از ابزار ۳ (مطابق با تجهیزات) باز کنید.
- سایر پیچهای ایمنی را فقط با استفاده از آچار چرخ ۱ شل کنید.

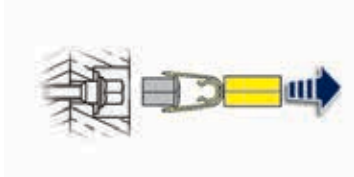

### هشدار

از جکی به غیر از جک تأمین شده توسط سازنده استفاده نکنید.



### اخطار

#### چرخ مجهز به قالباق

در هنگام باز کردن چرخ، ابتدای قالباق را با کشیدن شیار سوپاپ با استفاده از آچار چرخ ۱ باز کنید.  
در هنگام نصب چرخ، قالباق را با قرار دادن شیار آن به سمت سوپاپ و فشار دادن لبه آن با کف دست جا بزنید.

### باز کردن چرخ



### هشدار

#### پارک کردن خودرو

خودرو را در جایی که مانع عبور و مرور سایر خودروها نشود متوقف کنید: زمین باید مسطح و محکم باشد و لغزنده نباشد.

ترمز دستی را اعمال کنید. سوئیچ استارت را خاموش کنید و دنده یک\* را درگیر کنید تا چرخ متوقف شود. بازبینی کنید که چراغ هشدار ترمز در نشانگر ابزار روشن شده باشد. سرنشینان باید از خودرو خارج شده در جای امنی منتظر شوند. مطمئن شوید که جک به درستی و در نقاط صحیح در نظر گرفته شده بر روی خودرو قرار داده شده باشد. عدم استفاده صحیح از جک می‌تواند باعث افتادن خودرو شود. هرگز به زیر خودرویی که با جک بالا برده شده است نروید؛ از یک خرک ایمنی استفاده کنید.

\* در مدل‌های دنده الکترونیکی در وضعیت R و در مدل‌های دنده اتوماتیک در وضعیت P قرار دهید.



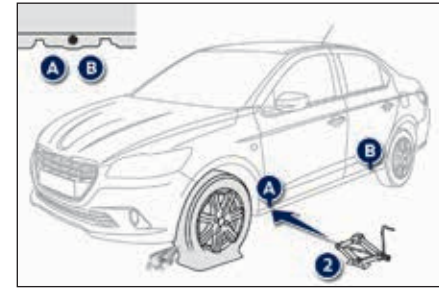
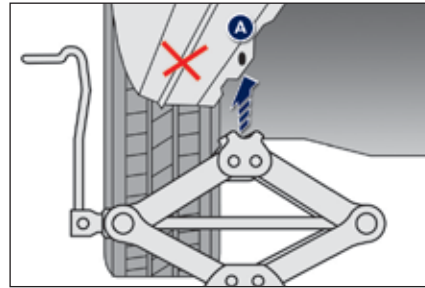
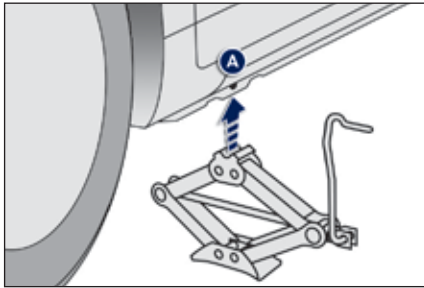

### هشدار

مطمئن شوید که جک پایدار است. اگر زمین لغزنده یا شل باشد، ممکن است جک لیز خورده یا بیفتد - خطر آسیب دیدگی!  
مراقب باشید که جک را تنها در یکی از نقاط تعبیه شده در زیر خودرو برای بالابردن خودرو قرار دهید و مطمئن شوید که سطح تماس نقطه بالابری خودرو در وسط سر جک قرار گرفته باشد. در غیر این صورت خطر آسیب دیدن خودرو وجود دارد و/یا ممکن است جک بیفتد - خطر آسیب دیدگی!

- جک ۲ را بکشید تا اینکه سر آن با نقطه A یا B مورد استفاده تماس شود؛ سطح تماس خودرو در نقاط A یا B باید با بخش مرکزی سر جک درگیر شود.  
- خودرو را بالا ببرید تا اینکه فضای کافی بین چرخ و زمین به وجود بیاید تا به سادگی چرخ یدکی (که پنچر نیست) قابل نصب باشد.

پایه جک ۲ را بر روی زمین قرار دهید و مطمئن شوید که مستقیماً زیر نقاط مخصوص جک جلو A و عقب B تعبیه شده در زیر خودرو، هر کدام که به چرخ در حال تعویض نزدیکتر است، قرار گرفته باشد.

### نصب چرخ یدکی



#### اخطار

اگر خودرو شما به چرخهای آلیاژی مجهز است، در هنگام سفت کردن پیچها در حین نصب، معمولاً باید توجه کنید که واشرها با چرخ یدکی فشرده تماس پیدا نکنند. این چرخها با سطوح مخروطی روی هر پیچ محکم می‌شوند.

#### پس از تعویض چرخ

در هنگام استفاده از چرخ یدکی نوع فشرده، از ۵۰ مایل بر ساعت (۸۰ کیلومتر بر ساعت) تجاوز نکنید.

سفت کردن پیچها و فشار چرخ یدکی را بدون معطلی توسط یکی از نمایندگانهای منتخب ایران خودرو مورد بازبینی قرار دهید.

چرخ پنچر را تعمیر کرده و در اسرع وقت بر روی خودرو نصب کنید.

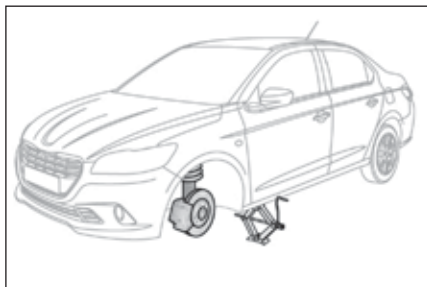

#### جا زدن چرخ با تایر پنچرگیری شده

در خصوص چرخهای یدکی نوع فشرده، چرخ با تایر پنچرگیری شده را نمی‌توان زیر کفی صندوق جا زد. بلکه چرخ باید در صندوق با استفاده از کاور برای محافظت محتویات صندوق نگهداری شود.



#### اخطار

چرخهای دارای تایر پنچرگیری شده را می‌توان زیر کفی صندوق در محفظه چرخ یدکی استاندارد، جا زد.

برای جا زدن چرخهای آلیاژی ابتدا قلاباق را از وسط چرخ بردارید تا اتصالات نصب (پیچ و مهره‌ها) را بتوان سر جای خود قرار داد.



- پیچها را باز کرده و در یک جای تمیز نگه دارید.
- چرخ را بیرون بیاورید.

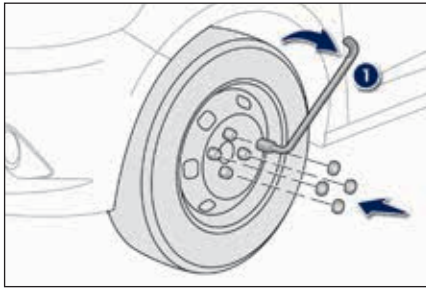

- پیچ‌ها را با استفاده از آچار چرخ ۱، سفت کنید.
- درپوش پیچ‌ها (چرخ‌های آلایژی) نصب کنید.
- ابزارها را در جعبه قرار دهید.

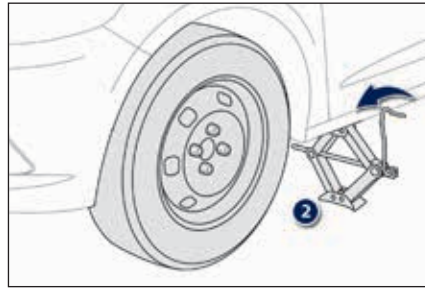

- خودرو را به طور کامل پایین بیاورید.
- جک ۲ را جمع کرده و جدا کنید.

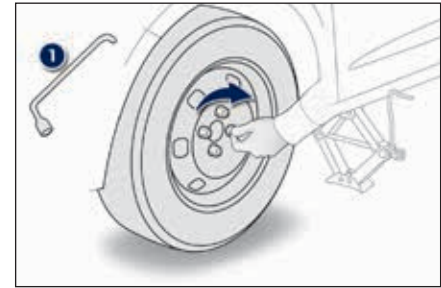

#### فهرست عملیات

- چرخ را در محل خود بر روی توپی قرار دهید.
- پیچ‌ها را با دست به طور کامل سفت کنید.
- پیچ‌ها را با استفاده از آچار چرخ ۱، پیش سفت کنید.

### توصیه‌های مربوط به نصب

- اگر لازم باشد که حین سفر زنجیر چرخ نصب کنید، خودرو را بر روی یک زمین مسطح در کنار جاده متوقف کنید.
- ترمز دستی را کشیده و جلوی کلیه چرخها بلوک قرار دهید تا از حرکت آنها جلوگیری شود.
- زنجیرها را طبق دستورالعمل سازنده نصب کنید.
- به نرمی حرکت کرده و برای چند لحظه بدون اینکه از سرعت ۳۰ مایل بر ساعت (۵۰ کیلومتر بر ساعت) تجاوز کنید، حرکت کنید.
- خودرو را متوقف کرده و بازبینی کنید که زنجیره چرخ به صورت صحیح محکم شده است.



### اخطار

از رانندگی با زنجیر چرخ بر روی جاده‌های که بدون برف است اجتناب کنید تا به تاپرها و سطوح جاده آسیب وارد نشود. اگر خودرو شما به چرخهای آلیاژی مجهز است، بازبینی کنید که هیچیک از بخشهای زنجیر و اتصالات آن با رینگ چرخ در تماس نباشد.

تنها از زنجیرهایی استفاده کنید که جهت نصب بر روی چرخ تجهیز شده به خودرو طراحی شده‌اند.

نوع زنجیر	سایز اصلی تایر
۹ میلیمتر	R15 185/65
	R16 195/55

برای کسب اطلاعات بیشتر در خصوص زنجیره‌های چرخ با یکی از نمایندگی‌های منتخب ایران خودرو تماس بگیرید.



### اخطار

به قوانین اجرایی در کشور خود در خصوص استفاده از زنجیره چرخ و حداکثر سرعت مجاز توجه کنید.

### زنجیر چرخ

در شرایط زمستانی، زنجیره‌های چرخ قدرت کشش و همچنین رفتار خودرو را در هنگام ترمز گرفتن بهبود می‌بخشد.



### اخطار

زنجیره‌های چرخ تنها باید به چرخ‌های جلو نصب شوند. این زنجیره‌ها هرگز نباید به چرخ‌های پدکی نوع فشرده نصب شوند.



### هشدار

اکیدا توصیه می‌شود که قبل از حرکت نصب زنجیره چرخ را بر روی سطوح مسطح خشک تمرین کنید.



### هشدار

تعویض حبابها تنها باید چند دقیقه پس از خاموش کردن چراغها انجام شود. (خطر سوختگی شدید)

- با انگشتان خود به صورت مستقیم حبابها را لمس نکنید، بلکه از یک پارچه بدون کرک استفاده کنید.

ضروری است که تنها از حبابهای نوع ضد ماوراء بنفش (UV) استفاده کنید تا از آسیب دیدن چراغها جلوگیری شود. همواره حباب خراب را با حبابی با همان نوع و مشخصات تعویض کنید.

چراغهای جلو دارای لنزهای پلی کربنات با روکش محافظ هستند:

- آنها را با استفاده از پارچههای خشک یا زبر یا با محصولات شوینده و حلال پاک نکنید.

- از یک اسفنج و آب و کف یا محصولات با pH خنثی استفاده کنید.

- در هنگام استفاده از شیر شستشوی پرفشار بر روی لکههای ماندگار، تیغه شوینده را به سمت چراغها یا لبههای آن برای مدت زمان طولانی نگاه ندارید، تا از آسیب دیدن روکش محافظ و آببند آنها جلوگیری شود.

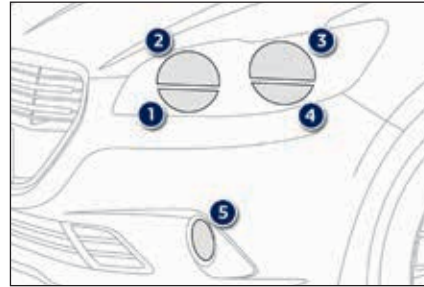

### چراغهای جلو

۱. چراغهای راهنما (PY21W amber)
۲. چراغهای جلو نوربالا (H1-55W)
۳. چراغهای جلو نورپایین (H7-55W)
۴. چراغهای روزانه / چراغهای کناری (W21/5W) یا
- چراغهای کناری (W5W)
۵. چراغهای مهشکن جلو (H11-55W)



### اخطار

در برخی شرایط جوی (مثلاً دما یا رطوبت پایین) وجود بخار بر روی سطح داخلی شیشه چراغهای جلو و چراغهای عقب عادی است؛ این بخار پس از اینکه چراغها برای چند دقیقه روشن بمانند، محو خواهد شد.

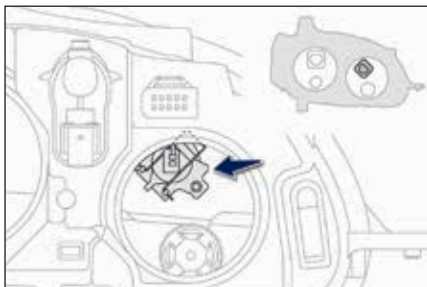

### تعویض حباب چراغ‌های جلو نور بالا

- حفاظ پلاستیکی محافظ را با کشیدن زائده آن بردارید.
  - کانکتور حباب را قطع کنید.
  - حباب را بیرون کشیده و تعویض کنید.
- به منظور نصب مجدد عکس این عملیات را انجام دهید.



### اخطار

حبابهای رنگی کهربایی مانند چراغ‌های راهنما، باید با حبابهایی با مشخصات و رنگ مشابه تعویض شوند. در هنگام نصب مجدد، حفاظ را به دقت ببندید تا آب‌بندی چراغ جلو حفظ شود.

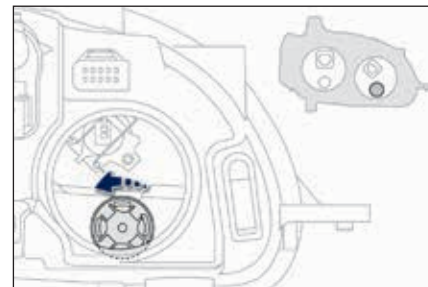

### تعویض حبابهای چراغ‌های راهنما

- نگهدارنده حباب را یک هشتم دور خلاف جهت عقربه‌های ساعت چرخانده و آن را بیرون بیاورید.
  - حباب را برداشته و تعویض کنید.
- به منظور نصب مجدد عکس این عملیات را انجام دهید.



### اخطار

چشمک زدن سریع چراغ هشدار چراغ‌های راهنما (سمت راست، یا سمت چپ) به معنای آن است که حباب آن سمت صحیح نصب نشده است.

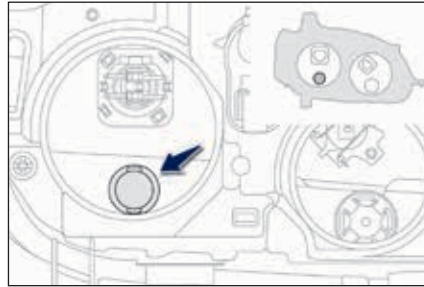

**تعویض حباب چراغ‌های روزانه / چراغ‌های کناری**  
 - بر روی زائده‌های دو طرف فشار دهید و نگهدارنده حباب را بیرون بکشید.  
 - حباب را بیرون کشیده و تعویض کنید.  
 به منظور نصب مجدد عکس این عملیات را انجام دهید.

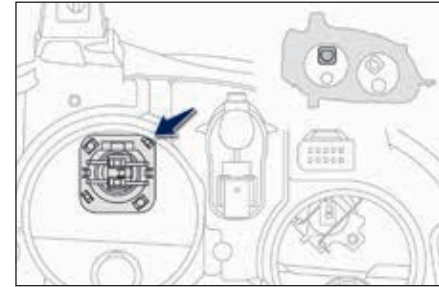

**تعویض حباب چراغ‌های جلو نور پایین**  
 - حفاظ پلاستیکی محافظ را با کشیدن زائده آن بردارید.  
 - کانکتور حباب را با بالا کشیدن آن قطع کنید.  
 - حباب را بیرون کشیده و تعویض کنید.  
 به منظور نصب مجدد عکس این عملیات را انجام دهید.

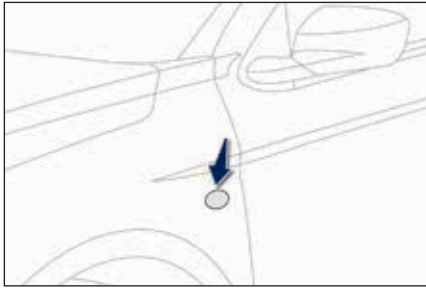

**هشدار**  
اگر در تعویض جابجاییها به مشکلی برخوردید، با یکی از نمایندگی‌های منتخب ایران خودرو تماس بگیرید.



### تعویض جابجایی چراغ مه‌شکن جلو

- دسترسی به چراغ‌های مه‌شکن جلو از طریق دهانه زیر سپر انجام می‌شود.
  - در صورت نیاز، پیچهای حفاظ را به صورت کامل باز کرده و آن را بیرون بیاورید.
  - نگهدارنده جابجایی را یک‌چهارم دور در جهت عقربه‌های ساعت چرخانده و آن را بیرون بکشید.
  - کانکتور جابجایی را قطع کنید.
  - جابجایی را بیرون آورده و تعویض کنید.
- به منظور نصب مجدد عکس این عملیات را انجام دهید.

### تعویض چراغ‌های تکرار شونده راهنمای کناری

- یک پیچ‌گوشتی در وسط چراغ تکرار شونده بیان چراغ و پایه بدنه وارد کنید.
  - پیچ‌گوشتی را بچرخانید تا چراغ تکرار شونده خارج شود.
  - کانکتور چراغ تکرار شونده را قطع کنید.
  - مجموعه را عوض کنید.
- به منظور نصب مجدد عکس این عملیات را انجام دهید.



### اخطار

به منظور تهیه مجموعه چراغ تکرار شونده جایگزین به یکی از نمایندگی‌های منتخب ایران خودرو مراجعه کنید.



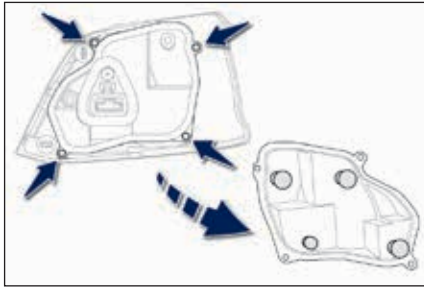

- چهار پیچ روی آن را باز کرده و نگهدارنده حباب را بالا بیاورید،
- حباب خراب را یک‌چهارم دور چرخانده و آن را عوض کنید.
- برای مونتاژ مجدد، همین عملیات را به ترتیب عکس انجام دهید.
- دقت کنید که مجموعه چراغ را در راستای خودرو، بر روی ریل آن درگیر کنید.
- پیچها را به اندازه کافی ولی بدون اینکه به آن صدمه بزنید، سفت کنید تا از آب‌بندی مطمئن شوید.

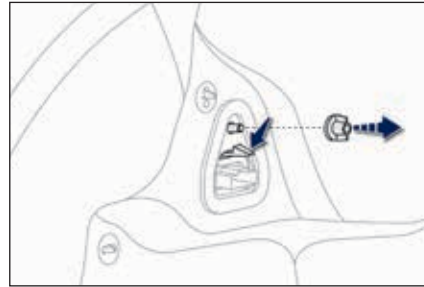

#### تعویض حبابها

- این حبابها از داخل صندوق عقب تعویض می‌شوند:
- درب صندوق را باز کنید.
  - دریچه ورودی را از رویه مربوطه باز کنید.
  - مهره را شل کرده و باز کنید.
  - کانکتور مجموعه چراغ را قطع کنید.
  - گیره لامپ را با پائینی آوردن زبانه آن باز کرده و با احتیاط در یک راستا آن را به خارج هدایت کنید.

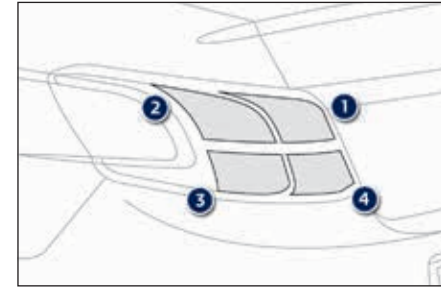

#### چراغ‌های عقب

۱. چراغ‌های ترمز / چراغ‌های کناری (P21/5W)
۲. چراغ‌های راهنما (PY21W amber)
۳. چراغ‌های دنده عقب (R10W)
۴. چراغ‌های مه‌شکن (P21W)

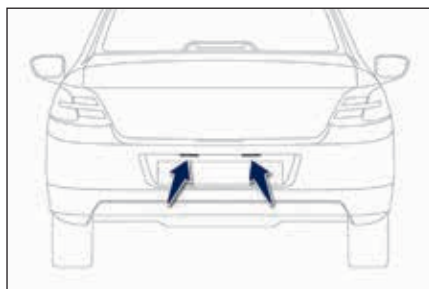

### چراغ‌های شماره پلاک (w5W)

- یک پیچ‌گوشتی نازک در یکی از سوراخهای بیرون لنز وارد کنید.
- آن را به سمت بیرون بکشید تا گیره آن آزاد شود و آن را بیرون بیاورید.
- حباب خراب را بیرون آورده و تعویض کنید.
- برای مونتاژ مجدد، همین عملیات را به ترتیب عکس انجام دهید.

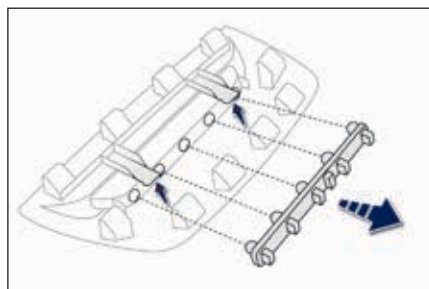

- کانتور چراغ را قطع کنید.
- گیره نگهدارنده حباب را با بالا کشیدن دو برآمدگی آن باز کرده و آن را بیرون بیاورید.
- حباب خراب را تعویض کنید.
- برای مونتاژ مجدد، همین عملیات را به ترتیب عکس انجام دهید.

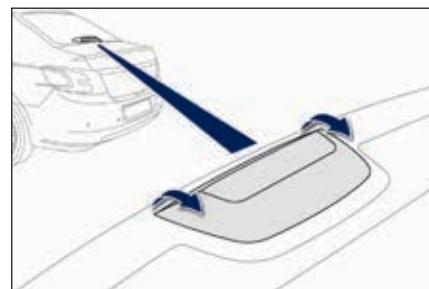

### چراغ ترمز سوم (حبابهای W5W 5)

- به منظور تعویض این حبابها، لازم است که محفظه را از تاقچه عقب، در حالیکه روی صندلی عقب کار می‌کنید بیرون بیاورید:
- حفاظ محفظه را به سمت خود تا و به سمت بالا بکشید تا گیره آن را باز کنید،



### اخطار

قبل از جا زدن حفاظ محفظه مطمئن شوید که به صورت صحیح در جای خود قرار گرفته است.

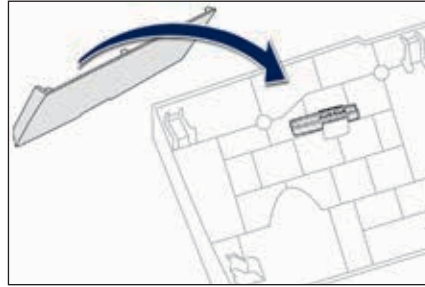

- انبرک را بردارید.

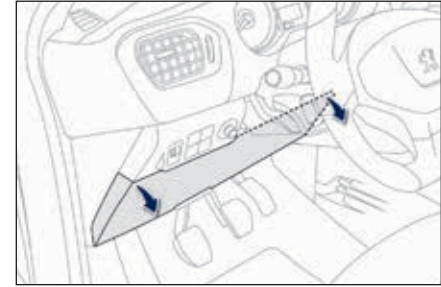

تعویض فیلتر

دسترسی به ابزارها

انبرک پشت حفاظ محفظه فیلتر داشبورد قرار داده شده است.

- گیره حفاظ را با کشیدن آن از بالا سمت راست و سپس سمت چپ باز کنید،

- حفاظ را به طور کامل آزاد کرده و برگردانید.



### اخطار

#### نصب لوازم جانبی برقی

خودرو شما به یک سیستم الکتریکی مجهز است که به گونه‌ای طراحی شده است که با تجهیزات استاندارد یا اختیاری کار کند. قبل از نصب سایر تجهیزات یا لوازم جانبی برقی بر روی خودرو، با یکی از نمایندگی‌های منتخب ایران خودرو تماس بگیرید.

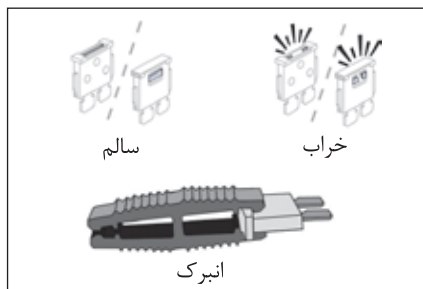

### تعویض فیوز

قبل از تعویض فیوز:

- علت اشکال باید تشخیص داده شده و اصلاح شود،
- کلیه لوازم مصرف‌کننده برق باید خاموش شوند.
- خودرو باید در حالت توقف ثابت شده و سوئیچ استارت خاموش شده باشد.
- فیوز معیوب را با استفاده از جداول و نقشه‌های چیدمان صفحات بعدی شناسایی کنید.

به منظور تعویض فیوز باید:

- از انبرک مخصوص برای بیرون آوردن فیوز از محفظه آن استفاده کنید و شرایط لایه‌های آن را بازبینی کنید.
- همواره فیوز خراب را با یک فیوز با همان مشخصات اسمی (همان رنگ) تعویض کنید؛ استفاده از یک یک فیوز با مشخصات اسمی دیگر می‌تواند باعث ایجاد اشکال شود. (خطر آتش‌سوزی)



### هشدار

شرکت ایران خودرو مسئولیت هزینه‌های تحمیل شده حین تعمیر خودرو یا اصلاح اشکالات را نمی‌پذیرد که ناشی از نصب لوازم جانبی است که توسط شرکت تهیه یا توصیه نشده است و مطابق با دستورالعمل‌های شرکت نصب نشده است، مخصوصاً هنگامی که مصرف همزمان تمام تجهیزات الحاقی متصل شده از ۱۰ میلی‌آمپر تجاوز کند.



### هشدار

تعویض فیوزهایی که در جداول زیر نشان داده نشده‌اند ممکن است باعث خرابی جدید خودرو شود. با یکی از نمایندگی‌های منتخب ایران خودرو تماس بگیرید.



### اخطار

اگر فیوز پس از مدت کوتاهی بعد از تعویض مجدداً خراب شد، سیستم برقی خودرو را توسط یکی از نمایندگی‌های منتخب ایران خودرو مورد بازبینی قرار دهید.

## جدول فیوزها

کارکردها	جریان اسمی (آمپر)	شماره فیوز
تنظیم کننده‌های چراغ جلو، سوکت عیب‌یابی، نشانگر تهویه مطبوع	5A	F02
اژیر. اژیر (لوازم جانبی)	5A	F09
بخاریهای اضافی.	5A	F11
حسگرهای پارک، حسگرهای پارک (لوازم جانبی)	5A	F13
نشانگر تهویه مطبوع.	10A	F14
فندک، سوکت ۱۲ ولت	15A	F16
سیستم صوتی، سیستم صوتی (لوازم جانبی)	15A	F17
سیستم صوتی / بلوتوث، سیستم صوتی (لوازم جانبی)	20A	F18
صفحه نمایش تک‌فام C.	5A	F19
چراغ‌های خوشامدگور، چراغ‌های مطالعه نقشه.	5A	F23
بوق.	15A	F26
پمپ شیشه‌شو.	15A	F27
دزدگیر	5A	F28

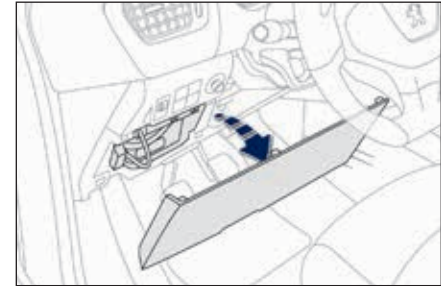

## فیوزهای داشبورد

جعبه فیوز در بخش تحتانی داشبورد (سمت چپ) تعبیه شده است.

## دسترسی به فیوزها

- به بخش دسترسی به ابزارها مراجعه کنید.

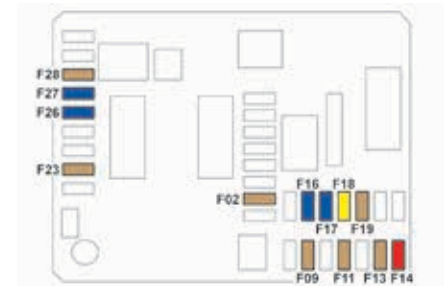

کارکردها	جریان اسمی (آمپر)	شماره فیوز
استفاده نشده است.	-	F29
گرم کن آینه‌های بغل	10A	F30
گرم کن شیشه‌های عقب	25A	F31
استفاده نشده است.	-	F32
شیشه‌های برقی جلو.	30A	F33
شیشه‌های برقی عقب.	30A	F34
گرم کن صندلی‌های جلو.	30A	F35
استفاده نشده است.	-	F36
رابط تریلر	20A	F37

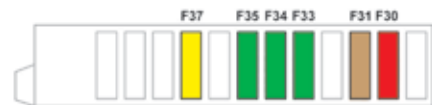

کارکردها	جریان اسمی (آمپر)	شماره فیوز
گرم کن قسمت تحتانی شیشه جلو.	15A	F14
کمپرسور تهویه مطبوع.	5A	F15
چراغ‌های مه شکن جلو.	15A	F16
چراغ‌های نوربالای سمت راست.	10A	F18
چراغ‌های نوربالای سمت چپ	10A	F19
موتور شیشه‌شوی جلو	40A	F29
شمع‌های پیش گرم کن (موتورهای دیزل)	80A	F30



### فیوزهای محفظه موتور

جعبه فیوز در محفظه موتور نزدیک باتری قرار گرفته است. (سمت چپ)

### دسترسی به فیوزها

- گیره درپوش را باز کنید.
- فیوز را تعویض کنید. (پاراگراف مربوطه را مطالعه کنید).
- پس از اتمام کار، درپوش را با دقت ببندید تا از آب بندی صحیح جعبه فیوز مطمئن شوید.

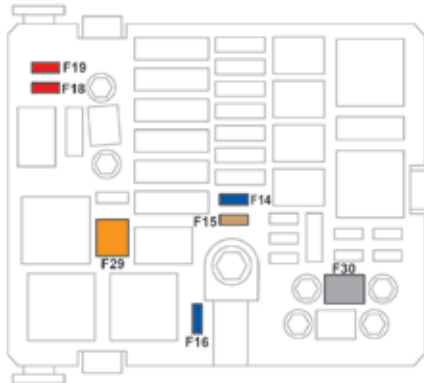

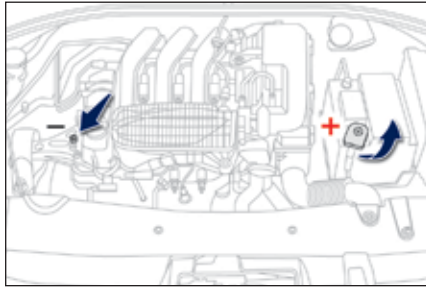

### دسترسی به باتری

باتری زیر درب موتور قرار گرفته است.

برای دسترسی به آن:

- درب موتور را با استفاده از اهرم آزادکننده داخل ماشین و سپس دستگیره ایمنی خارجی باز کنید،
- ضامن نگهدارنده درب موتور را قفل کنید.
- درپوش پلاستیکی روی ترمینال (+) را بردارید.

ترمینال (-) باتری قابل دسترسی نیست. یک نقطه اتصال به زمین بر روی موتور تعبیه شده است.



### هشدار

قبل از کار بر روی باتری، از چشمها و صورت خود محافظت کند.

کلیه عملیاتی که روی باتری انجام می‌شود باید در یک محوطه با تهویه مناسب و دور از شعله‌های بدون حفاظ و منابع جرقه انجام شوند تا از خطر انفجار یا آتش‌سوزی جلوگیری شود.  
پس از اتمام کار دستان خود را بشویید.



### هشدار

اگر خودرو جعبه دنده الکترونیکی یا اتوماتیک دارد، سعی نکنید که با هل دادن خودرو آن را استارت بزنید.

### باتری ۱۲ ولت

دستورالعمل استارت زدن موتور با استفاده از یک باتری دیگر یا شارژر باتری تخلیه شده.

### نکات عمومی

باتریهای استارتر سرب اسید



باتریها حاوی مواد مضرى مانند اسید سولفوریک و سرب هستند. این موارد باید مطابق با مقررات دور انداخته شده و نباید تحت هیچ شرایطی وارد زباله‌های خانگی شوند.  
باتریهای کنترل از راه دور و باتریهای خودرو مستعمل را به مراکز جمع‌آوری مخصوص آنها ببرید.



### هشدار

مدل‌های مجهز به سیستم توقف و استارت به یک باتری سرب اسید ۱۲ ولت با تکنولوژی و مشخصات ویژه تجهیز شده‌اند. تعویض این باتریها باید تنها توسط نمایندگی‌های منتخب ایران خودرو انجام شود.



- موتور خودرویی که باتری آن سالم است استارت زده و صبر کنید تا چند دقیقه کار کند.  
- استارت خودرویی که باتری آن تخلیه شده است را استفاده کنید و اجازه دهید که موتور کار کند.  
اگر موتور مستقیماً استارت نخورد، سوئیچ استارت را خاموش کرده و چند لحظه صبر کرده و مجدداً استارت بزنید.

- صبر کنید تا موتور به وضعیت خلاص برگشته و سپس کابل‌های رابط جامپ را به ترتیب عکس عملیات نصب آنها باز کنید.

- درپوش پلاستیکی ترمینال (+) را در صورت وجود جا زنیید.

- اجازه دهید که موتور حداقل برای ۳۰ دقیقه حین حرکت یا در حالت ثابت کار کند تا باتری به میزان شارژ کافی برسد.



### اخطار

برخی کارکردها، از جمله کارکرد استارت و توقف، در صورتی که باتری به اندازه کافی شارژ نداشته باشد، در دسترس نخواهند بود.

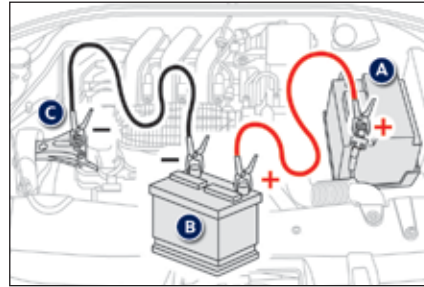

- درپوش پلاستیکی روی ترمینال (+) را در صورت وجود بردارید.

- کابل قرمز را به ترمینال مثبت (+) باتری خالی A (بر روی زانویی فلزی) وصل کرده و سپس به ترمینال مثبت (+) باتری پیرو B یا بوستر متصل کنید.

- یک سر کابل سبز یا سیاه را به ترمینال منفی (-) باتری پیرو B یا بوستر (یا نقطه اتصال به زمین خودرو دیگر) وصل کنید.

- سر دیگر کابل سبز یا سیاه را به نقطه اتصال به زمین C بر روی خودرویی که باتری آن تخلیه شده است، وصل کنید.

### استارت زدن با استفاده از یک باتری دیگر

هنگامی که باتری خودرو تخلیه می‌شود، موتور را می‌توان با استفاده از یک باتری پیرو (خارجی یا بر روی یک خودرو دیگر) و کابل‌های رابط جامپ یا یک بوستر باتری استارت زد.



### هشدار

ابتدا بازبینی کنید که باتری پیرو دارای ولتاژ اسمی ۱۲ ولت و حداقل ظرفیتی معادل باتری تخلیه شده باشد.

دو خودرو نباید با هم تماس داشته باشند.

لوازم مصرف‌کننده برق را بر روی هر دو خودرو (سیستم صوتی، برف‌پاک‌کنها، چراغ‌ها و ...) را خاموش کنید.

مطمئن شوید که کابل‌های رابط جامپ از نزدیک قطعات متحرک موتور (پروانه خنک‌کننده، تسمه‌ها و ...) عبور نمی‌کنند.

هنگامی که موتور در حال کار است، ترمینال (+) را قطع نکنید.

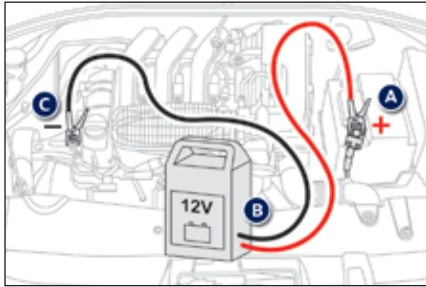

### هشدار

هرگز باتری منجمد را شارژ نکنید. اگر باتری منجمد شده باشد، آن را توسط یکی از نمایندگان‌های منتخب ایران خودرو مورد بازبینی قرار دهید تا مشخص کنند که آیا اجزای داخلی آن آسیب دیده است یا خیر و آیا پوسته آن ترک خورده است یا خیر زیرا می‌تواند منجر به نشتی اسید سمی و خورنده شود. دستورالعمل‌های استفاده را که سازنده شارژر مشخص کرده است، رعایت کنید. هرگز قطب‌ها را معکوس نکنید.



### اخطار

قطع کردن باتری ضرورتی ندارد.  
 - سوئیچ استارت را خاموش کنید.  
 - تمام تجهیزات مصرف‌کننده برق (سیستم صوتی، چراغ‌ها، برف‌پاک‌کن‌ها و ...) را خاموش کنید.  
 - شارژر B را قبل از متصل کردن کابل‌ها به باتری خاموش کنید تا از ایجاد جرقه‌های خطرناک جلوگیری شود.  
 - مطمئن شوید که کابل‌های شارژر در وضعیت خوبی قرار دارند.  
 - درپوش پلاستیکی ترمینال (+) را در صورت وجود بلند کنید.  
 - کابل‌های شارژر B را به شرح زیر وصل کنید:  
 - کابل قرمز مثبت (+) به ترمینال (+) باتری A.  
 - کابل سیاه منفی (-) به نقطه اتصال به زمین C روی خودرو.  
 - در پایان عملیات شارژ، قبل از قطع کردن کابل‌ها از باتری A شارژر B را خاموش کنید.

### شارژر باتری با استفاده از شارژر باتری

برای حفظ عمر مفید بهینه باتری، ضروری است که وضعیت شارژ کافی در آن حفظ شود.  
 در برخی شرایط ممکن است لازم باشد که باتری شارژر شود:  
 - اگر از خودرو خود اساسی برای مسافرت‌های کوتاه استفاده می‌کنید،  
 - اگر قرار است خودرو برای چند هفته استفاده نشود.  
 با یکی از نمایندگی‌های منتخب ایران خودرو تماس بگیرید.



### هشدار

اگر این برچسب وجود داشته باشد، ضروری است که تنها از شارژر ۱۲ ولت استفاده شود، تا از وارد شدن آسیب‌های غیرقابل بازگشت به قطعات الکتریکی مربوط به سیستم استارت و توقف جلوگیری شود.

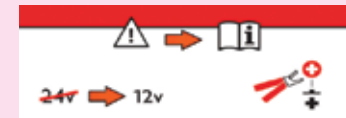

اگر در نظر دارید که خودتان باتری خودرو را شارژ کنید، تنها از شارژری استفاده کنید که با باتری‌های سرب اسید با ولتاژ اسمی ۱۲ ولت همخوانی داشته باشد.

**عملیات پس از وصل کردن مجدد باتری**

پس از وصل کردن باتری، سوئیچ استارت را روشن کرده و ۱ دقیقه صبر کنید و استارت بزنیید تا سیستم‌های الکترونیکی راه‌اندازی شوند. به هر حال، اگر اشکالاتی جزئی پس از این عملیات باقی ماند، با یکی از نمایندگی‌های منتخب ایران خودرو تماس بگیرید.

برخی سیستم‌ها مانند موارد زیر را باید خود با مراجعه به بخش مربوطه راه‌اندازی کرده یا ریست کنید:

- کنترل از راه دور
- تاریخ و ساعت
- ایستگاههای از قبل تنظیم شده رادیو

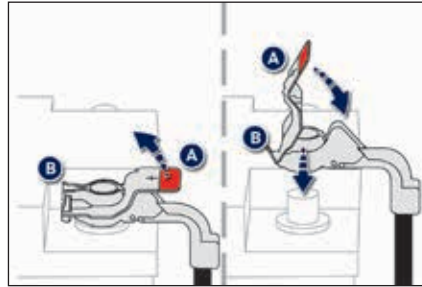
**ترمینال باز شو سریع****قطع کردن ترمینال (+)**

- اهرم A را بالا بکشید تا گیره B آزاد شود.

**وصل کردن مجدد ترمینال (+)**

- گیره B باز کابل را بر روی پست مثبت (+) باتری قرار دهید.
- گیره را به پایین فشار دهید تا به صورت صحیح بر روی پست باتری قرار گیرد.
- گیره را با پایین آوردن اهرم A قفل کنید.

**اخطار**

سیستم استارت و توقف ممکن است در حین سفر پس از اولین استارت موتور عملیاتی نباشد. در این صورت، این سیستم تنها پس از یک مدت زمان توقف پشت سرهم خودرو در دسترس قرار می‌گیرد که مدت زمان آن به دمای محیط و وضعیت شارژ باتری بستگی دارد. (حدود ۸ ساعت)

**هشدار**

اهرم را فشار ندهید، زیرا اگر گیره در جای صحیح قرار نگرفته باشد، قفل کردن آن امکان‌پذیر نیست؛ عملیات را از ابتدا شروع کنید.

### وضعیت کاهش بار

این سیستم استفاده از برخی کارکردها را براساس سطح شارژ باقیمانده در باتری مدیریت می‌کند. هنگامی که خودرو در حال حرکت است، کارکرد کاهش بار به صورت موقتی برخی کارکردها مانند تهویه مطبوع، و گرم-کن شیشه عقب و ... را غیرفعال می‌کند. کارکردهایی که غیرفعال شده‌اند به محض اینکه شرایط این امکان را فراهم کنند، مجدداً فعال خواهند شد.

### وضعیت صرفه‌جویی در انرژی

این سیستم مدت زمان استفاده از برخی کارکردها را به منظور حفظ مقدار کافی شارژ در باتری مدیریت می‌کند. پس از اینکه موتور خاموش شد، همچنان می‌توانید از کارکردهایی مانند سیستم‌های صوتی و تلماتیک، برف‌پاک‌کن جلو، چراغ‌های نورپایین، چراغ‌های خوشامدگو و ... حداکثر برای مدت حدود سی دقیقه استفاده کنید.

### روشن کردن وضعیت صرفه‌جویی در انرژی

پیمایی در صفحه نمایش نشانگر ابزار نمایش داده می‌شود مبنی بر اینکه خودرو وارد وضعیت صرفه‌جویی در انرژی شده و کارکردهای فعال وارد وضعیت standby می‌شوند. در صورتی که در این زمان یک تماس تلفنی انجام شود، این تماس برای حدود ۱۰ دقیقه با سیستم هندزفری بلوتوث سیستم صوتی خودرو برقرار می‌شود. خروج از وضعیت صرفه‌جویی در انرژی این کارکردها برای بار بعد که خودرو حرکت داده شود، به صورت خودکار فعال خواهند شد. به منظور بازگرداندن فوری امکان استفاده از این کارکردها، موتور را استارت کرده و اجازه دهید برای حداقل پنج دقیقه کار کند.



#### هشدار

تخلیه باتری مانع استارت زدن خودرو می‌شود. برای کسب اطلاعات بیشتر در خصوص باتری به بخش مربوطه مراجعه کنید.

### نصب تیغه برف پاک کن

- تیغه برف پاک کن جدید را سر جای خود قرار داده و گیر دهید.
- با دقت بازوی تیغه برف پاک کن را به پایین جمع کنید.

پس از نصب تیغه برف پاک کن

- سوئیچ استارت را روشن کنید.
- دسته برف پاک کن را استفاده کنید تا تیغه های برف پاک کن را سر جای خود قرار دهید.

### قبل از برداشتن تیغه برف پاک کن جلو

- ظرف یک دقیقه پس از خاموش کردن سوئیچ استارت، دسته برف پاک کن را استفاده کنید تا تیغه های برف پاک کن به صورت عمودی بر روی شیشه جلو قرار گیرد.

### باز کردن

- بازوی برف پاک کن مربوطه را بلند کنید.
- گیره تیغه برف پاک کن را باز کرده و آن را بردارید.

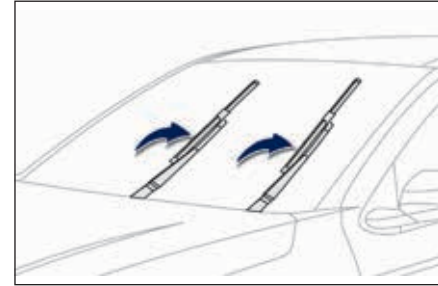

تعویض تیغه برف پاک کن



### هشدار

مقررات قانونی اجرایی در کشور خود را رعایت کنید.

مطمئن شوید که وزن خودرو یدک‌کشی از وزن خودرویی که یدک‌کشی می‌شود بیشتر باشد. یک راننده باید پشت فرمان خودرویی که یدک‌کشی می‌شود قرار گرفته و باید گواهینامه معتبر رانندگی داشته باشد.

در هنگامی یدک‌کشی خودرو با چهار چرخ روی زمین، همواره از یک بازوی یدک‌کشی استفاده شود؛ استفاده از سیم بکسل یا نوار بکسل ممنوع است.

خودرو یدک‌کش باید آرام شروع به حرکت کند. هنگام یدک‌کشی یک خودرو با موتور خاموش، دیگر کمکی قدرتی برای ترمز یا فرمان وجود نخواهد داشت.

در شرایط زیر، همواره باید از خدمات امداد حرفه‌ای کمک بگیرید:

- خرابی خودرو در اتوبانها و بزرگراهها،
- خودروهای چهارچرخ‌محرك،
- هنگامی که امکان قرار دادن دنده در وضعیت خلاص، باز کردن قفل فرمان یا آزاد کردن ترمز دستی وجود ندارد،
- یدک‌کشی با دو چرخ روی زمین،
- هنگامی که بازوی یدک‌کشی مورد تأیید موجود نباشد.

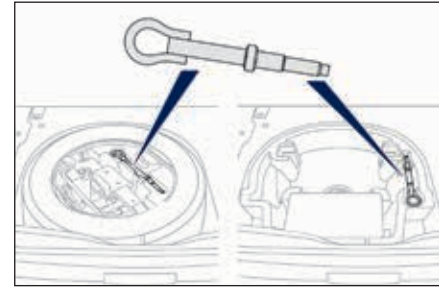

### یدک‌کشی خودرو

دستورالعمل یدک‌کشی خودرو با به یدک‌کشیدن یک خودرو دیگر

### دسترسی به ابزارها

ابزارها در صندوق عقب زیر کفی صندوق عقب تعبیه شده‌اند.

برای دسترسی به آنها:

- درب صندوق را باز کنید.
- کفی را بلند کرده و کنار بگذارید.
- چشمی یدک‌کشی را از محفظه بردارید.



### هشدار

یدک‌کشی یک خودرو دیگر اکیداً ممنوع است  
(خطر آسیب دیدن خودرو)

- قفل فرمان را با یک مرحله چرخاندن کلید در سوئیچ استارت آزاد کرده و ترمز دستی را آزاد کنید.
- چراغ‌های هشدار خطر را روی هر دو خودرو روشن کنید.
- به نرمی حرکت کرده، آرام و در فواصل کوتاه حرکت کنید.

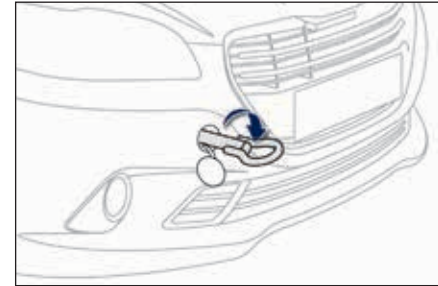

### یدک‌کشی خودرو توسط خودرو دیگر

- بر روی سپر جلو، با فشار دادن زیر درپوش، گیره آن را باز کنید.
- چشمی یدک‌کشی را به صورت کامل سر جای خود سفت کنید.
- میله یدک‌کشی را نصب کنید.



### اخطار

دنده را در وضعیت خلاص (وضعیت N برای دنده‌های الکترونیکی یا اتوماتیک) قرار دهید. عدم رعایت این دستورالعمل می‌تواند منجر به آسیب دیدن برخی اجزای خودرو (ترمزها، سیستم انتقال قدرت و ...) و عدم کارکرد کمکی ترمز در هنگام استارت مجدد خودرو شود.



### اخطار

حرکت با تریلر بار بیشتری به خودرو یدک کش وارد کرده و راننده باید به طور ویژه دقت کند.



### اخطار

توصیه می‌شود که از میله‌های یدک کش اصل پژو و دستسیم‌های آنها استفاده شود که در مرحله طراحی خودرو تست شده و مورد تأیید قرار گرفته است و نصب میله یدک کشی به یکی از نمایندگی‌های منتخب ایران خودرو محول شود.

اگر میل یدک کشی توسط یکی از نمایندگی‌های منتخب نصب نشود، به هر حال باید مطابق با دستورالعمل‌های سازنده خودرو نصب شود.

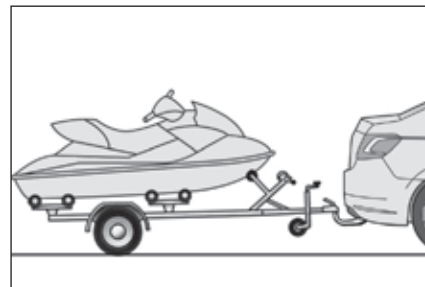

### یدک کشی تریلر

خودرو شما در وهله اول برای حمل مسافر و بار طراحی شده است، ولی همچنین می‌تواند برای یدک کشیدن یک تریلر مورد استفاده قرار گیرد.



## توزیع بارها

- بارها را در تریلر به گونه‌ای بارگیری کنید که سنگین‌ترین اقلام تا جاییکه ممکن است به اکسل نزدیکتر باشد و وزن مجاز بار تا جایی که ممکن است به حداکثر وزن مجاز نزدیک شود بدون اینکه از آن تجاوز کند.

چگالی هوا با افزایش ارتفاع کاهش پیدا می‌کند و باعث کاهش عملکرد موتور می‌شود. از ارتفاع ۱۰۰۰ متر به بالا، حداکثر بار مجاز یدک‌کشی باید برای هر ۱۰۰۰ متر ارتفاع ۱۰٪ کاهش یابد.

برای کسب اطلاعات بیشتر در خصوص اوزان (و بارهای یدک‌کشی که به خودرو وارد می‌شوند) به بخش اطلاعات فنی مراجعه کنید.

## وزش باد از کنار

- حساسیت بیشتر مجموعه به وزش باد از کنار را در نظر بگیرید.

## خنک‌کاری

یدک‌کشی یک تریلر بر روی سطوح شیبدار دمای مایع میرد خودرو را افزایش می‌دهد.

از آنجا که پروانه به صورت الکتریکی کنترل می‌شود، ظرفیت خنک‌کاری آن به سرعت موتور بستگی ندارد.

- به منظور کاهش سرعت موتور، سرعت خود را کاهش دهید.

حداکثر بار یدک‌کشی در سرآشپه‌های بلند به شیب و دمای محیط بستگی دارد.

در تمامی شرایط، دمای مایع میرد را بازبینی کنید.



STOP روشن شود، در اسرع وقت خودرو را متوقف کرده و موتور را خاموش کنید.

## ترمز

یدک‌کشی یک تریلر فاصله ترمز را افزایش می‌دهد. به منظور اجتناب از داغ کردن ترمزها، توصیه می‌شود که از ترمز موتور استفاده کنید.

## تایرها

- فشار تایرهای خودرو یدک‌کش و تریلر را بازبینی کرده و فشارهای توصیه شده را رعایت کنید.

## چراغ‌ها

- چراغ‌های برقی و اعلامی تریلر را بازبینی کنید.



## اخطار

حسگرهای پارک عقب در صورت استفاده از میله‌یدک‌کشی پژو اصل به صورت خودکار غیر فعال می‌شوند.

### نصب کردن

- صفحه محافظ را تا جلوی بخش فوقانی شبکه فوقانی سپر جلو بالا بیاورید.
- بر روی صفحه فشار دهید تا گیره‌های اتصال آن درگیر شوند.

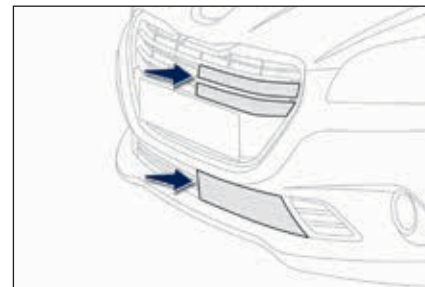

### صفحه محافظ شرایط جوی بسیار سرد\*

یک صفحه محافظ تعویض‌شدنی که از تجمع برف در مقابل پروانه رادیاتور سیستم خنک‌کننده جلوگیری می‌کند.  
بسته به مدل خودرو ممکن است یک صفحه یا دو صفحه داشته باشید.

### باز کردن

- از یک پیچ گوشتی به عنوان اهرم به نوبت برای باز کردن گیره‌های نگهدارنده استفاده کنید.



### هشدار

فراموش نکنید که در موارد زیر صفحات محافظ شرایط جوی بسیار سرد را باز کنید:

- هنگامی که دمای محیط از  $10^{\circ}\text{C}$  تجاوز کند.
- در هنگام یدک‌کشی
- در سرعت‌های بیشتر از ۷۵ مایل بر ساعت (۱۲۰ کیلومتر بر ساعت)

توصیه‌های مربوط به مراقبت و نگهداری توصیه‌هایی در خصوص مراقبت و نگهداری از خودرو در دفاتر وارانته و عملیات نگهداری ارائه شده‌اند.

### لوازم جانبی\*

طیف وسیعی از لوازم جانبی و قطعات اصلی از طریق شبکه فروش پژو قابل دسترسی هستند. این لوازم جانبی و قطعات همه برای خودرو شما مناسب بوده و از توصیه‌ها و وارانته پژو برخوردار هستند.

### لوازم ایمنی و امنیتی

پیچهای امنیتی چرخ، صندلی‌های کودک، دستگاه تست الک، کیت کمکهای اولیه، مثلث هشدار، جلیقه با قابلیت دید بالا، زنجیرهای چرخ، کاورهای ضدلغزش، کیت مه‌شکن، لوازم اطفاء حریق و ...

### لوازم رفاهی:

دفلکتورهای در، پرده‌های شیشه‌های کناری و عقب، کیت سیگار، خوشبوکننده‌های سیار هوا، دیوایدرهای صندوق عقب، آویز لباس، جای دستی، مدول مجزا، چراغ مطالعه، کنترل کروزر، محفظه نگهداری صندوق عقب، حسگرهای پارک جلو و عقب، جعبه داشبورد و ...

### راهکارهای حمل

میله‌های یدک‌کشی، نوارهای یدک‌کشی، میله‌های باربند سقف، حامل دوچرخه بر روی میله یدک‌کشی، حامل دوچرخه بر روی میله‌های باربند سقف، حامل چوب اسکی، صندوق‌های سقفی و ...

### لوازم تزئینی

توپای اهرم دنده، باله عقب، دستگیره ترمز دستی، چرخهای آلیاژی، قاب مه‌شکن، پوسته‌های آینه‌ای، جاپایی آلومینیومی، لوله‌های اگزوز رنگی، برچسبها، روکشهای لبه در، نشانهای Ign S، قالیاق چرخ، باله‌های جلو



### هشدار

میل یدک‌کشی باید توسط نمایندگی‌های منتخب ایران خودرو نصب شود.

\* موجودی لوازم جانبی در برخی از کشورها



### اخطار

بسته به قوانین اجرای در کشور، برخی تجهیزات ایمنی خاص ممکن است الزامی باشند: جلیقه‌های ایمنی با قابلیت دید بالا، علائم مثلثی هشدار خطر، دستگاه تست الکترول، جابجایی یدکی، فیوزهای یدکی، دستگاه اطفاء حریق، جعبه کمک‌های اولیه، تخته‌های گل‌پخش‌کن‌های عقب خودرو.



### هشدار

اتصالات لوازم جانبی یا تجهیزات برقی که توسط پژو توصیه نشده‌اند ممکن است منجر به خرابی سیستم الکترونیکی خودرو و مصرف بیش از حد برق شود. برای کسب اطلاعات بیشتر در خصوص طیف تجهیزات و لوازم جانبی توصیه شده با یکی از نمایندگی‌های منتخب ایران خودرو تماس بگیرید.



### اخطار

نصب تجهیزات فرستنده رادیویی قبل از نصب هر گونه تجهیزات مخابره رادیویی، باید جهت اطلاع از مشخصات فرستنده‌های قابل نصب (از نظر فرکانس، حداکثر توان، موقعیت آنتن، الزامات نصب ویژه) مطابق با آئین‌نامه سازگاری الکترومغناطیسی خودرو (EC/2004/104) به یکی از نمایندگی‌های منتخب ایران خودرو مراجعه کنید.

### لوازم محافظ:

زیرپایی‌ها\* (فرشی یا لاستیکی)، کاورهای صندلی، آژیر، تیغه‌های گل‌پخش‌کن جلو و عقب، روکش صندوق عقب، فرش صندوق عقب، زهوارهای بغل، زهوارهای محافظ سپر، حفاظ‌های شفاف کناره صندوق عقب، محافظ زیر موتور و ...

### مولتی‌مدیا:

سیستم‌های صوتی، سیستم‌های مسیره‌های نیمه یکپارچه و ماهواره‌ای پرتابل، کیت‌های هندزفری ثابت و سیار، شارژر خورشیدی جهانی، اسپیکرها و سیم‌کشی آنها، سوکت ۲۳۰ ولت، قاب مولتی‌مدیای عقب، قابل تلفن و ...

\* به منظور اجتناب از خطر گیر کردن پدالها:

- مطمئن شوید که زیرپایی‌ها به درستی قرار گرفته و محکم شده‌اند.

هرگز یک زیرپایی را روی یک زیرپایی دیگر نیندازد.

**باز کردن**

برای باز کردن زیرپایی سمت راننده

- صندلی را تا جایی که امکان دارد به سمت عقب حرکت دهید.
- اتصالات را باز کنید.
- زیرپایی را بردارید.

**نصب مجدد**

به منظور نصب مجدد زیرپایی در سمت راننده:

- زیرپایی را در جای صحیح قرار دهید.
- اتصالات را با فشار دادن جا بزنید.
- مطمئن شوید که زیر پای محکم نگه داشته شده است.

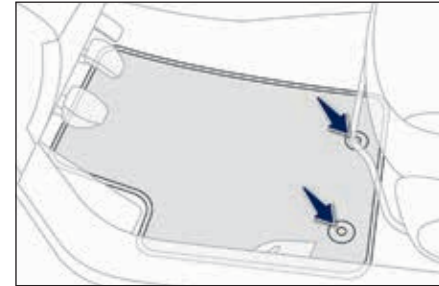
**زیرپایی ها  
اتصالات**

زمانی که برای اولین بار زیرپایی ها را متصل می کنید، در سمت راننده تنها از اتصالاتی استفاده کنید که کیف ابزار کنار آن تعبیه شده است. سایر زیرپایی ها فقط بر روی کف خودرو قرار داده می شوند.

**هشدار**

به منظور اجتناب از خطر گیرکردن پدالها:

- تنها از زیرپایی هایی استفاده کنید که با اتصالاتی که قبلاً در خودرو تعبیه شده اند، همخوانی داشته باشند؛ این اتصالات حتماً باید استفاده شود،
  - هرگز یک زیرپایی را روی یک زیرپایی دیگر نصب نکنید.
- استفاده از زیرپایی های که مورد تأیید پژو نیستند ممکن است باعث تداخل با دسترسی به پدالها شده و مانع عملکرد سیستم های کنترل کروز / محدود کننده سرعت شود.



### اخطار

حداکثر وزن مجاز روی میله‌های باربند سقف: ۷۵ کیلوگرم

اگر ارتفاع از ۴۰ سانتیمتر تجاوز می‌کند، سرعت خودرو را متناسب با شکل جاده تنظیم کرده و از آسیب دیدن میله‌های باربند و ملحقات سقف جلوگیری کنید.

حتماً به منظور رعایت مقررات حمل اجسامی که از خودرو طول بیشتری دارند، به مقررات تصویب شده ملی مراجعه کنید.

در هنگام نصب میله‌های باربند سقف، تنها از چهار نقطه اتصال واقع شده بر روی چارچوب سقف استفاده کنید. این نقطه‌ها در هنگام بسته‌شدن در پوشیده می‌شوند.

اتصالات میله‌های باربند سقف شامل پیچی می‌شوند که باید در هر یک از نقاط اتصال بسته شود. دستورالعمل‌های نصب و شرایط استفاده از ریل‌های تأمین شده همراه با میله‌ها را رعایت کنید.

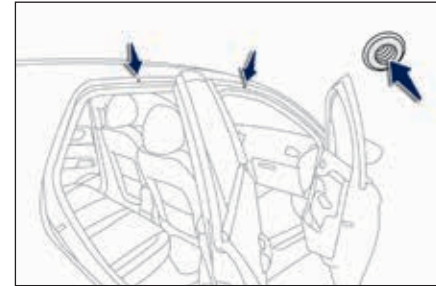

### میله‌های باربند سقف

به دلایل ایمنی و به منظور جلوگیری از آسیب دیدن سقف، لازم است که از میله‌های عرضی فهرست شده برای خودرو استفاده کنید.



- گیره پایه درب موتور را باز کرده و از جای خود بیرون بیاورید.
- پایه را در سوراخ مربوطه وارد کنید تا درب موتور را باز نگهدارد.

#### بستن

- پایه را از سوراخ مربوطه خارج کنید.
- پایه را در جا خود گیربدهید.
- درب موتور را پایین آورده و آن را در انتهای محدوده حرکت آن، رها کنید.
- درب موتور را بکشید تا مطمئن شوید که کاملاً چفت شده است.

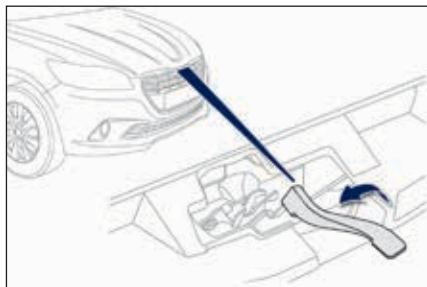

- دستگیره ایمنی را به سمت چپ کشیده و درب موتور را بالا ببرید.



#### هشدار

درب موتور را در مقابل بادهای شدید باز نکنید. هنگامی که موتور داغ است، دستگیره ایمنی خارجی و درب موتور را با احتیاط باز کنید. (خطر سوختگی)



#### هشدار

به دلیل وجود تجهیزات برقی زیر درب موتور، توصیه می‌شود که موارد قرار گرفتن آن در مقابل آب (باران، شستشو و ...) محدود شود.



- باز کردن درب موتور**
- اهرم باز کننده را که در قسمت چپ زیر داشبورد واقع شده است، به سمت خود بکشید.

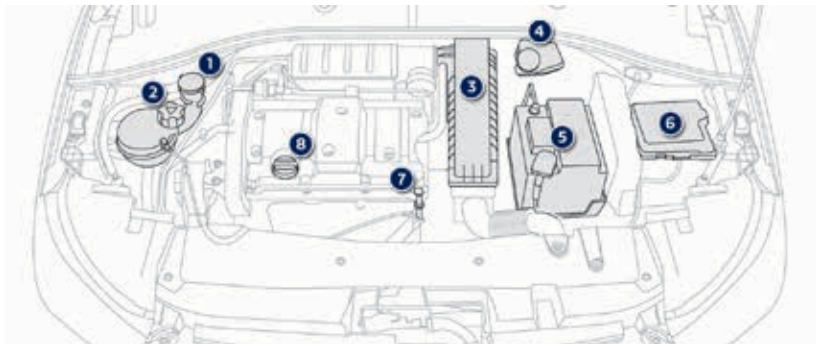
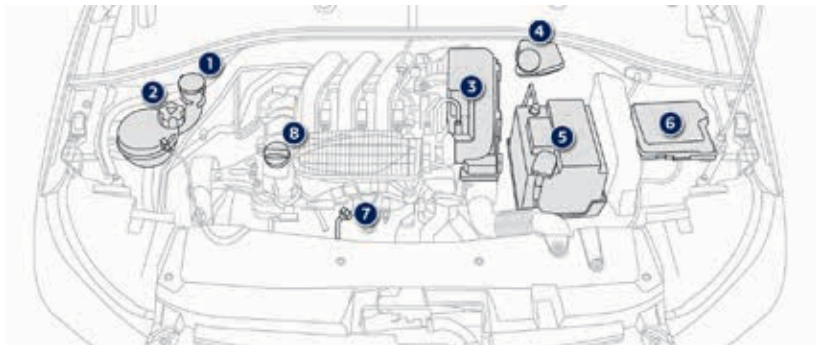

### موتورهای بنزینی

۱. مخزن مایع شیشه‌شو
۲. مخزن مایع مبرد فوقانی
۳. فیلتر هوا
۴. مخزن روغن ترمز
۵. باتری
۶. جعبه فیوز
۷. میل مدرج روغن موتور
۸. درپوش پرکن روغن موتور



### اخطار

به منظور جلوگیری از آسیب دیدن بخشهای  
برقی خودرو، هرگز از جت کارواش در محفظه  
موتور استفاده نکنید.



موتورهای دیزل\*

۱. مخزن مایع شیشه‌شو
۲. مخزن مایع مبرد فوقانی
۳. فیلتر هوا
۴. مخزن روغن ترمز
۵. باتری
۶. جعبه فیوز
۷. میل مدرج روغن موتور
۸. درپوش پرکن روغن موتور
۹. پمپ پرایمر

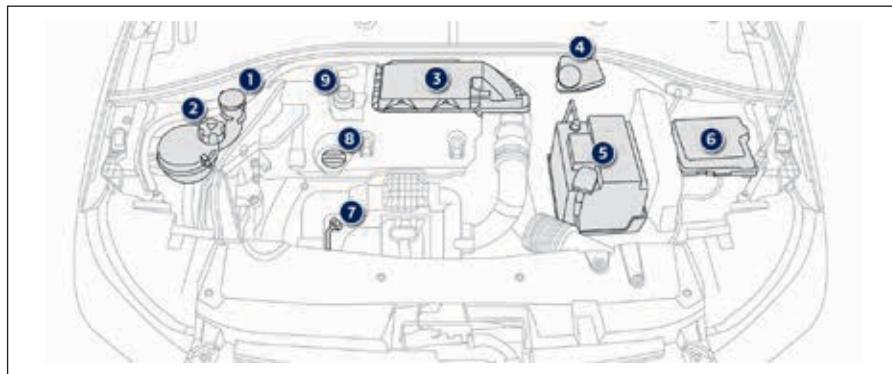

اخطار

به منظور جلوگیری از آسیب دیدن بخشهای  
برقی خودرو، هرگز از جت کارواش در محفظه  
موتور استفاده نکنید.

\* در صورت نصب در خودروی شما

اگر مشاهده کردید که سطح روغن از علامت A بیشتر یا از علامت B پایین‌تر است، موتور را استارت نکنید.

- اگر سطح روغن بالاتر از حد MAX باشد، (خطر آسیب دیدن موتور)، با یکی از نمایندگی‌های منتخب ایران خودرو تماس بگیرید.  
- اگر سطح روغن کمتر از حد MIN باشد، باید روغن موتور اضافه کنید.

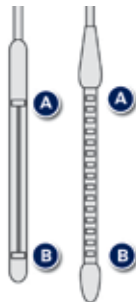

### بازبینی با استفاده از میل مدرج

برای اطلاع از موقعیت میل مدرج، به نمای زیر درب موتور در صفحات قبل مراجعه کنید.  
- میل مدرج را از دسته رنگی آن گرفته و به طور کامل بیرون بیاورید.  
- انتهای میل مدرج را با استفاده از یک پارچه تمیز بدون کرک پاک کنید.  
- میل مدرج را دوباره جا زده و به طور کامل به پایین فشار دهید، سپس آن را بیرون بکشید تا سطح روغن را به صورت چشمی بازبینی کنید:  
سطح مناسب روغن بین علامت A و B است.

### بازبینی سطح مواد

سطح کلیه مواد را به صورت منظم، مطابق با برنامه سرویس سازنده بازبینی کنید در صورت نیاز مخازن را پر کنید، مگر اینکه به گونه‌ای دیگر قید شده باشد. اگر یکی از سطوح مایع موجود در مخازن به میزان قابل توجهی افت کند، سیستم مربوطه را توسط یکی از نمایندگی‌های منتخب ایران خودرو مورد بازبینی قرار دهید.

### سطح روغن موتور

این بازبینی با استفاده از میل مدرج سطح روغن موتور زیر درب موتور انجام می‌شود. برای اطلاع از موقعیت میل مدرج، به نمای زیر درب موتور در صفحات قبل مراجعه کنید.

برای حصول اطمینان از قرائت صحیح خودرو باید بر روی یک سطح مسطح پارک شده باشد و موتور حداقل برای ۳۰ دقیقه خاموش شده باشد.



### هشدار

در هنگامی که زیر درب موتور کار می‌کنید، مراقب باشید زیرا برخی قسمت‌های موتور ممکن است بسیار داغ باشند (خطر سوختگی) و پروانه خنک‌کن موتور ممکن است هر لحظه (حتی هنگامی که سوئیچ استارت خاموش است) به کار بیفتد.



### اخطار

پر کردن روغن موتور بین دو سرویس (یا تعویض روغن) معمول است. پژو توصیه می‌کند که پس از هر ۳۰۰۰ مایل (۵۰۰۰ کیلومتر) سطح روغن را بازبینی کرده و در صورت نیاز مخزن را پر کنید.

### پر کردن سطح روغن موتور در مخزن

#### گرید روغن

قبل از پر کردن روغن یا تعویض روغن، بازبینی کنید که گرید روغن برای موتور مناسب بوده و با توصیه‌های سازنده مطابقت دارد.

برای اطلاع از موقعیت میل مدرج، به نمای زیر درب موتور در صفحات قبل مراجعه کنید.

- درپوش پرکن روغن را باز کنید تا به دهانه پرکن دسترسی پیدا کنید.

- روغن را در مقادیر کم اضافه کنید تا از پاشش آن بر روی اجزای موتور جلوگیری شود. (خطر آتش‌سوزی)

- قبل از بازبینی مجدد سطح روغن با استفاده از میل مدرج چند دقیقه صبر کنید.

- در صورت نیاز روغن بیشتری اضافه کنید.

- پس از بازبینی سطح، به دقت درپوش پرکن روغن و میل مدرج را در جای خود قرار دهید.

### تعویض روغن موتور

برای اطلاع از جزئیات فواصل زمانی این عملیات، به برنامه سرویس سازنده مراجعه کنید. به منظور حفظ قابلیت اعتماد موتور و سیستم کنترل انتشار مواد هرگز در روغن موتور از افزودنی استفاده نکنید.

### سطح روغن ترمز

سطح روغن ترمز باید به علامت MAX نزدیک باشد. اگر چنین نباشد، میزان استهلاک پد ترمز را بازبینی کنید.



#### تعویض روغن ترمز

برای کسب اطلاع از جزئیات فواصل زمانی این عملیات به برنامه سرویس سازنده مراجعه کنید.

#### مشخصات روغن ترمز

روغن ترمز باید تا توصیه‌های سازنده مطابقت داشته باشد.

### محصولات مورد استفاده

بیشتر این مایعات برای سلامتی مضر هستند و در واقع بسیار خورنده هستند.

روغن‌ها یا مایعات مستعمل را در شبکه فاضلاب یا بر روی زمین نریزید. روغن مستعمل را نزد یکی از نمایندگی‌های منتخب ایران خودرو برده یا به نقاط مجاز امحای پسماندها تحویل دهید.



### هشدار

از تماس طولانی‌مدت پوست با روغن‌ها یا مایعات استفاده شده خودداری کنید.

### مایع شوینده شیشه و چراغ‌ها

در صورت نیاز سطح مایع را به میزان کافی بالا ببرید.



### مشخصات مایع

برای عملکرد بهینه و جلوگیری از یخ‌زدن، این مایع نباید با آب معمولی پر شده یا تعویض شود. در شرایط زمستانی، استفاده از مایعاتی با پایه الکل اتیل یا متانول توصیه می‌شود.

### سطح افزودنی موتور دیزل (موتور دیزل مجهز به فیلتر ذرات)

کم بودن سطح افزودنی با روشن شدن این چراغ هشدار به همراه یک هشدار صوتی و پیامی بر روی صفحه نمایش مشخص می‌شود. (اگر خودرو مجهز به صفحه نمایش باشد.)

### پرکردن مخزن

این افزودنی باید بدون معطلی توسط یکی از نمایندگی‌های منتخب ایران خودرو پر شود.

### سطح مایع مبرد

سطح مایع مبرد با به علامت MAX نزدیک باشد ولی هرگز نباید از آن تجاوز کند. هنگامی که موتور گرم است، دمای مبرد با پروانه تنظیم می‌شود.



علاوه بر این، از آنجا که سیستم خنک‌کننده تحت فشار است، پس از خاموش کردن موتور قبل از اینکه کاری روی این سیستم انجام دهید یک ساعت صبر کنید.

به منظور اجتناب از خطر سوختگی و تاول‌زدگی، ابتدا دو دور درپوش مخزن را بچرخانید تا فشار مخزن افت کند. هنگامی که فشار افت کرد، درپوش را برداشته و مایع مبرد را به مخزن اضافه کنید.

### تعویض مایع مبرد

مایع مبرد نباید در سرویس‌های معمولی تعویض شود.

### مشخصات مایع مبرد

مایع مبرد باید با توصیه‌های سازنده مطابقت داشته باشد.



### هشدار

پروانه مبرد ممکن است پس از خاموش کردن موتور به کار بیفتد: مراقب باشید که اشیاء و البسه در تیغه پروانه گیر نکنند.

### بازبینی‌ها

مگر در مواردی که به گونه‌ای دیگر قید شده باشد، این بخشها را مطابق با برنامه سرویس سازنده و براساس نوع موتور خودرو بازبینی کنید. در غیر این صورت، این موارد را توسط یکی از نمایندگی‌های منتخب ایران خودرو مورد بازبینی قرار دهید.

### باتری ۱۲ ولت



باتری نیازمند هیچگونه عملیات نگهداری نیست. در هر حال به صورت منظم بایستی کنید که ترمینالها به صورت صحیح سفت شده باشند (در خصوص خودروهای مجهز به ترمینالهای باز شو سریع) و اتصالات آن تمیز باشد.

در هنگام انجام هر گونه عملیاتی بر روی باتری ۱۲ ولت، برای کسب اطلاع از جزئیات اقدامات احتیاطی که باید قبل از شروع کار انجام شوند به بخش مربوطه مراجعه کنید.

### فیلتر هوا و فیلتر اتاقک خودرو



برای کسب اطلاع از جزئیات فواصل تعویض این قطعات به برنامه سرویس سازنده مراجعه کنید.

بسته به شرایط محیطی (به عنوان مثال هوای پر گرد و غبار) و کاربرد خودرو (به عنوان مثال سفرهای شهری)، این قطعات را در زمان تعیین شده دو بار تعویض کنید.

مسدود شدن فیلتر اتاقک خودرو ممکن است اثر نامطلوبی بر عملکرد سیستم تهویه مطبوع داشته و روایح نامطلوبی ایجاد کند.

### فیلتر روغن



فیلتر روغن را هر بار که روغن موتور تعویض می‌شود، تعویض کنید.

برای کسب اطلاع از جزئیات فواصل تعویض این قطعه به برنامه سرویس سازنده مراجعه کنید.

### فیلتر ذرات (موتورهای دیزل)

## SERVICE

شروع اشباع فیلتر ذرات با روشن شدن موقتی این چراغ هشدار همراه با پیامی بر روی صفحه نمایش مشخص می‌شود. (در صورتی که خودرو به صفحه نمایش مجهز باشد).

به محض اینکه شرایط ترافیک اجازه می‌دهد، با حرکت با سرعت حداقل ۴۰ مایل بر ساعت (۶۰ کیلومتر بر ساعت) فیلتر را احیاء کنید تا چراغ هشدار خاموش شود.

اگر چراغ هشدار روشن بماند، این امر به معنای پایین بودن سطح افزودنی است.



### اخطار

به دنبال عملکرد طولانی‌مدت خودرو در سرعت‌های بسیار پایین یا در حالت خلاص، ممکن است در برخی شرایط استثنایی، متوجه انتشار بخار آب در آگزوز در هنگام گاز دادن شوید. این امر بر عملکرد خودرو یا محیط زیست تأثیری ندارد.

### جعبه دنده دستی

جعبه دنده نیازمند هیچگونه عملیات نگهداری (تعویض روغن) نیست. برای اطلاع از فواصل زمانی بازبینی این قطعه به برنامه سرویس سازنده مراجعه کنید.



### جعبه دنده الکترونیکی

جعبه دنده نیازمند هیچگونه عملیات نگهداری (تعویض روغن) نیست. برای اطلاع از فواصل زمانی بازبینی سطح روغن این قطعه به برنامه سرویس سازنده مراجعه کنید.



### جعبه دنده اتوماتیک

جعبه دنده نیازمند هیچگونه عملیات نگهداری (تعویض روغن) نیست. برای اطلاع از فواصل زمانی بازبینی سطح روغن این قطعه به برنامه سرویس سازنده مراجعه کنید.



### پدهای ترمز

استهلاک پد ترمز به سبک رانندگی بستگی دارد، مخصوصاً برای خودروهایی که در شهر و در فواصل کوتاه استفاده می‌شوند. ممکن است لازم شود که شرایط ترمزها حتی بین فواصل سرویس خودرو، مورد بازبینی قرار گیرند.



مگر در مواردی که مدار ترمز نشستی داشته باشد، افت سطح روغن ترمز نشان دهنده استهلاک پدهای ترمز است.

### استهلاک دیسک ترمز

برای کسب اطلاعات مربوط به بازبینی استهلاک دیسک ترمز با یکی از نمایندگی‌های منتخب ایران خودرو تماس بگیرید.



### ترمز دستی

در صورت مشاهده حرکت بیش از حد یا کاهش کارآمدی این سیستم، ترمز دستی باید حتی قبل از فواصل سرویس، مورد بازبینی قرار گیرد. بازبینی این سیستم باید توسط یکی از نمایندگی‌های منتخب ایران خودرو انجام شود.



### هشدار

به منظور بهینه‌سازی عملکرد واحدهای با اهمیتی مشابه سیستم ترمز، پژو محصولات بسیار خاصی را انتخاب کرده و توصیه می‌کند. پس از شستشوی خودرو، خیس شدن خودرو یا در هوای زمستانی، ممکن است بر روی دیسک و پدهای ترمز یخ تشکیل شود: کارآمدی ترمز ممکن است کاهش یابد. برای خشک کردن و یخ‌زدایی از ترمز چند ترمز آرام بگیرید.

## موتورهای بنزینی

VTi 115			PureTech 82 S&S	PureTech 82	PureTech 72		موتور بنزینی
EAT6 اتوماتیک (۶ دنده)	اتوماتیک (۴ دنده)	دستی (۵ دنده)	ETG الکترونیکی (۵ دنده)	دستی (۵ دنده)	ETG الکترونیکی (۵ دنده)	دستی (۵ دنده)	جعبه دنده
NFPT	NFP 9	NFP0 NFP6	HMZ6/PS	HMZ6	HMY0/P	HMY0	کد مدل: DD ...
1587 x 82 78.5 85 6050 150 4000			1199 x 90.5 75 60 5750 118 2750	1199 x 90.5 75 60 5750 118 2750	1199 x 90.5 75 53 5500 110 3000		حجم موتور (سی‌سی) قطر × جابجایی (میلی‌متر) حداکثر قدرت: استاندارد EU (کیلووات) * دورموتور در حداکثر قدرت (rpm) حداکثر گشتاور: استاندارد (EU Nm) در موتور در حداکثر گشتاور: (rpm) سوخت
بدون سرب RON 98 تا RON 91			بدون سرب RON 91 تا RON 98	بدون سرب RON 91 تا RON 98	بدون سرب RON 91 تا RON 98		میدل کاتالیزوری ظرفیت روغن (لیتر) موتور (با تعویض فیلتر)
بلی 3.25			بلی 3.25	بلی 3.25	بلی 3.25		

\* حداکثر قدرت به مقدار نوع تأیید شده بر روی بستر تست، تحت شرایطی است که طبق مقررات اروپا (آئین‌نامه EC/1999/99) تعریف شده است، مربوط می‌شود.

اوزان موتورهای بنزینی (به کیلوگرم)

VTi 115			PureTech 82 S&S	PureTech 82	PureTech 72		موتور بنزینی
EAT6 اتوماتیک (۶ دنده)	اتوماتیک (۴ دنده)	دستی (۵ دنده)	ETG الکترونیکی (۵ دنده)	دستی (۵ دنده)	ETG الکترونیکی (۵ دنده)	دستی (۵ دنده)	جعبه دنده
NFPT	NFP 9	NFP0 NFP6	HMZ6/PS	HMZ6	HMY0/P	HMY0	کد مدل: DD ...
1115	1090		980	980	980		وزن بدون بار
1190	1165		1055	1055	1055		وزن بدون سرنشین و بار*
1585	1559	1524	1490	1470	1467	1459	وزن ناخالص خودرو (GVW)
2335	2309	2274	1990	1920	1917	1909	وزن ناخالص مجموعه (GTW)
	750		500	450	450		بر روی شیب ۱۲٪
							تریلر با ترمز (در محدوده GTW)
	1010		720	720	720		بر روی شیب ۱۰٪ یا ۱۲٪
	580		450	450	450		تریلر با ترمز** (با انتقال بار در محدوده GTW)
	55		55	55	55		تریلر بدون ترمز
							وزن توصیه شده اتصال یدک‌کشی

\* وزن بدون سرنشین و بار معادل وزن بدون بار به علاوه راننده (۷۵ کیلوگرم) است.

\*\* وزن تریلر، با ترمز می‌تواند اگر در محدوده GTW افزایش یابد اگر GVW خودرو یدک‌کش به همان مقدار کاهش یابد؛ هشدار! یدک‌کشی با استفاده از یک خودرو یدک‌کش با بار سبک می‌تواند اثر نامطلوبی بر پایداری روی جاده داشته باشد.

\*\*\* فقط برای ایران

مقادیر GTW و بار قابل یدک‌کشی اعلام شده تا حداکثر ارتفاع ۱۰۰۰ متر معتبر هستند؛ برای هر ۱۰۰۰ متر ارتفاع بیشتر باید ۱۰٪ از مقدار بار قابل یدک‌کشی ذکر شده کم شود.

سرعت خودرو یدک‌کش نباید از ۶۰ مایل بر ساعت (۱۰۰ کیلومتر بر ساعت) تجاوز کند. (مقررات اجرایی در کشور مربوطه باید رعایت شوند).

دمای بالای محیط می‌تواند منجر به کاهش عملکرد خودرو به منظور حفاظت از موتور شود؛ اگر دمای محیط بیش از ۳۷°C باشد، بار قابل یدک‌کشی را محدود کنید.



موتورهای دیزل

BlueHDi 100	HDi 92		موتور بنزینی
دستی (۵ دنده)	دستی (۵ دنده)		جعبه دنده
BHY6	9HP0	9HJC	کد مدل: DD ...
1560	1560		حجم موتور (سی‌دسی)
88.3 x 75	88.3 x 75		قطر × جابجایی (میلی‌متر)
73	68		حداکثر قدرت: استاندارد EU (کیلووات) *
3750	4000		دورموتور در حداکثر قدرت (rpm)
230	254		حداکثر گشتاور: استاندارد EU (Nm)
1750	1750		در موتور در حداکثر گشتاور: (rpm)
دیزل	دیزل		مبدل کاتالیزوری
بلی	بلی		فیلتر ذرات
بلی	450		ظرفیت روغن (لیتر)
3.75	بلی	خیر	موتور (با تعویض فیلتر)
		3.75	

\* حداکثر قدرت به مقدار نوع تأیید شده بر روی بستر تست، تحت شرایطی است که طبق مقررات اروپا (آئین‌نامه EC/1999/99) تعریف شده است، مربوط می‌شود.

اوزان موتورهای دیزل (کیلوگرم)

BlueHDi 100	HDi 92		موتور بنزینی
دستی (۵ دنده)	دستی (۵ دنده)		جعبه دنده
BHY6	9HP0	9HJC	کد مدل: DD ...
1090		1090	وزن بدون بار
1165		1165	وزن بدون سرنشین و بار*
1585	1548	1549	وزن ناخالص خودرو (GVW)
		2299	وزن ناخالص مجموعه (GTW)
2335	2298		بر روی شیب ۱۲٪
750		750	تریلر با ترمز (در محدوده GTW)
			بر روی شیب ۱۰٪ یا ۱۲٪
1010		1010	تریلر با ترمز** (با انتقال بار در محدوده GTW)
580		580	تریلر بدون ترمز
55		55	وزن توصیه‌شده اتصال یدک‌کشی

\* وزن بدون سرنشین و بار معادل وزن بدون بار به علاوه راننده (۷۵ کیلوگرم) است.

\*\* وزن تریلر، با ترمز می‌تواند اگر در محدوده GTW افزایش یابد اگر GVW خودرو یدک‌کش به همان مقدار کاهش یابد؛ هشدار! یدک‌کشی با استفاده از یک خودرو یدک‌کش با بار سبک می‌تواند اثر نامطلوبی بر پایداری روی جاده داشته باشد.

\*\*\* فقط برای ابران

مقادیر GTW و بار قابل یدک‌کشی اعلام شده تا حداکثر ارتفاع ۱۰۰۰ متر معتبر هستند؛ برای هر ۱۰۰۰ متر ارتفاع بیشتر باید ۱۰٪ از مقدار بار قابل یدک‌کشی ذکر شده کم شود.

سرعت خودرو یدک‌کش نباید از ۶۰ مایل بر ساعت (۱۰۰ کیلومتر بر ساعت) تجاوز کند. (مقررات اجرایی در کشور مربوطه باید رعایت شوند).

دمای بالای محیط می‌تواند منجر به کاهش عملکرد خودرو به منظور حفاظت از موتور شود؛ اگر دمای محیط بیش از ۳۷°C باشد، بار قابل یدک‌کشی را محدود کنید.

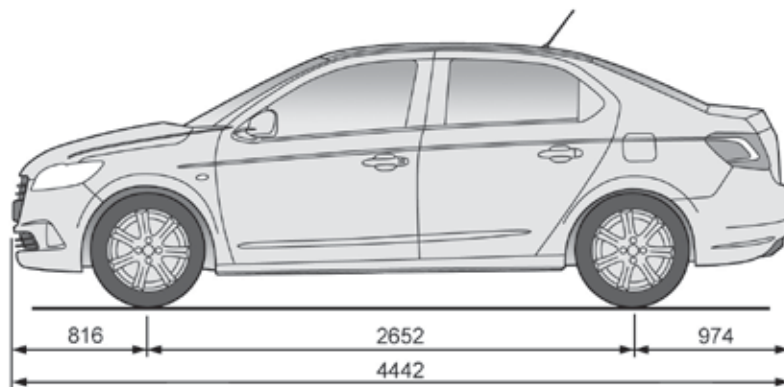
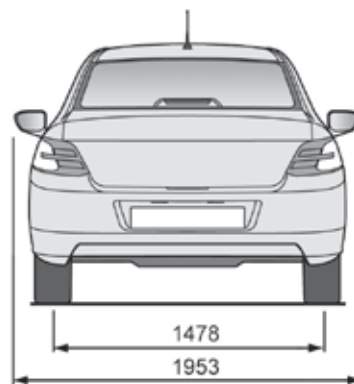
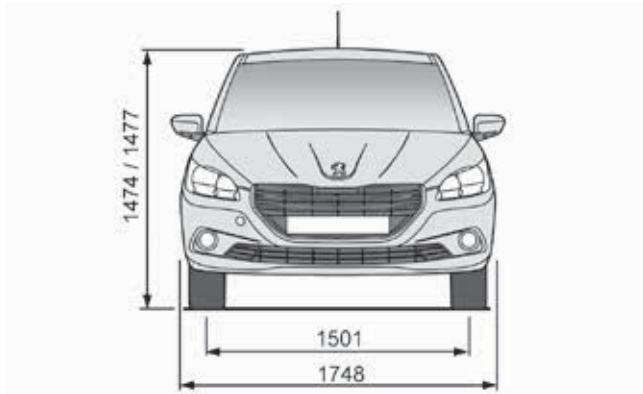

علائم شناسایی

علائم قابل مشاهده مختلفی جهت شناسایی روی خودرو وجود دارد.

این برچسب شامل اطلاعات زیر می‌شوند:

- فشار باد تایرها بدون بار و با بار،
- اندازه تایرها،
- فشار باد چرخ یدکی،
- کد رنگ خودرو



### اخطار

فشارهای تایر باید، حداقل یکبار در ماه، هنگامی که تایر سرد است، بازبینی شوند.

پایین بودن فشار تایر امکان ترکیدن تایر و مصرف سوخت را افزایش می‌دهد. 

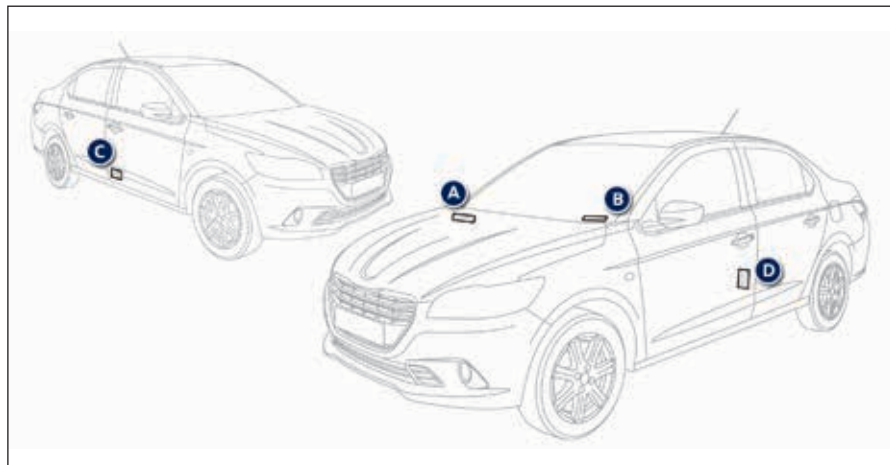

**A. شماره شناسه خودرو (VIN) زیر درب موتور.**  
این شماره بر روی بدنه نزدیک محل فیلتر اتاقک خودرو قرار گرفته است.

**C. برچسب سازنده VIN** بر روی یک برچسب قابل برداشت بر روی دهانه درب سمت راننده درج شده است.

**B. شماره شناسه خودرو خودرو بر روی داشبورد**  
این شماره با یک برچسب نصب شده است که از شیشه جلو قابل مشاهده است.

**D. برچسب تایر/رنگ**  
این برچسب بر روی ستون وسطی در سمت راننده نصب شده است.

سیستم صوتی / بلوتوث  
فهرست

۱۹۶	مراحل اولیه
۱۹۷	کنترل‌های روی فرمان
۱۹۸	منوی اصلی
۱۹۹	سیستم صوتی
۲۰۹	استفاده از تلفن
۲۱۸	تنظیمات صوتی
۲۱۹	نقشه منوی صفحه نمایش
۲۲۱	سوالات متداول



سیستم صوتی شما به گونه‌ای کدگذاری شده است که تنها در این خودرو کار می‌کند.



**اخطار**

به دلایل ایمنی، راننده باید عملیاتی را که مستلزم توجه طولانی است، تنها در حالتی انجام دهد که خودرو متوقف باشد. هنگامی که موتور خاموش است به منظور جلوگیری از تخلیه باتری، سیستم صوتی پس از چند دقیقه خاموش خواهد شد.

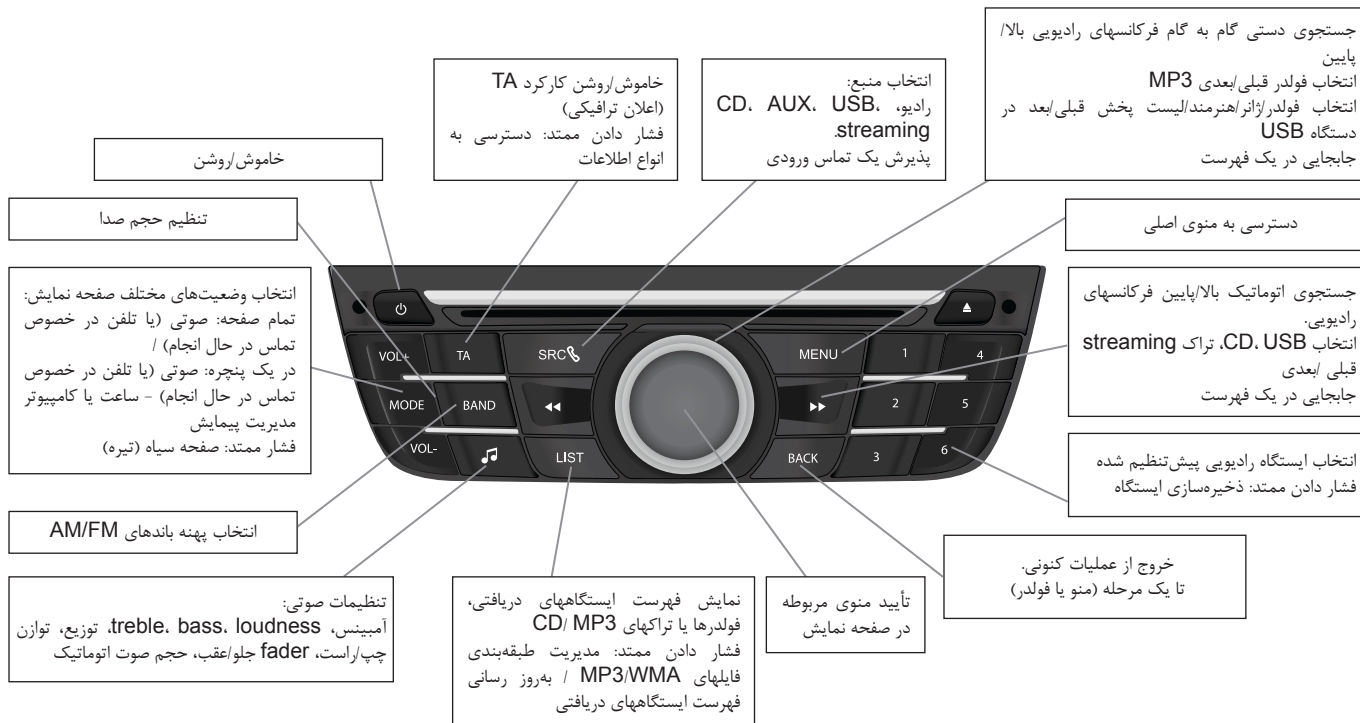

۲- کنترل‌های روی فرمان

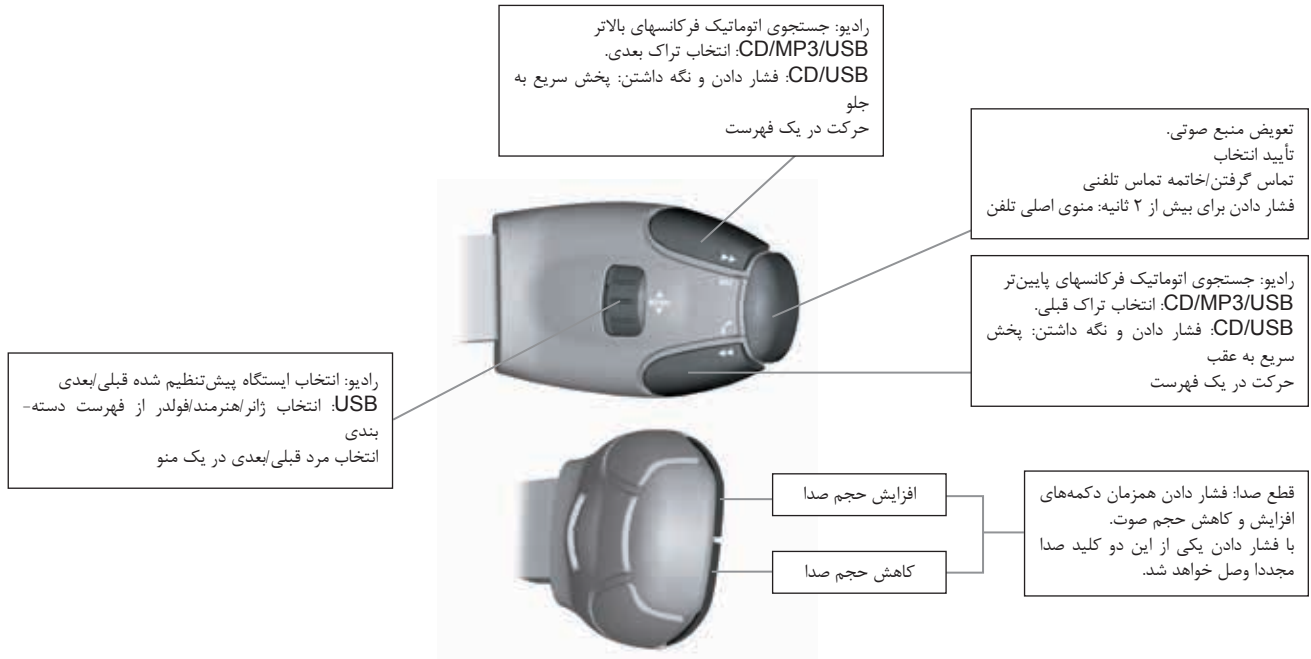

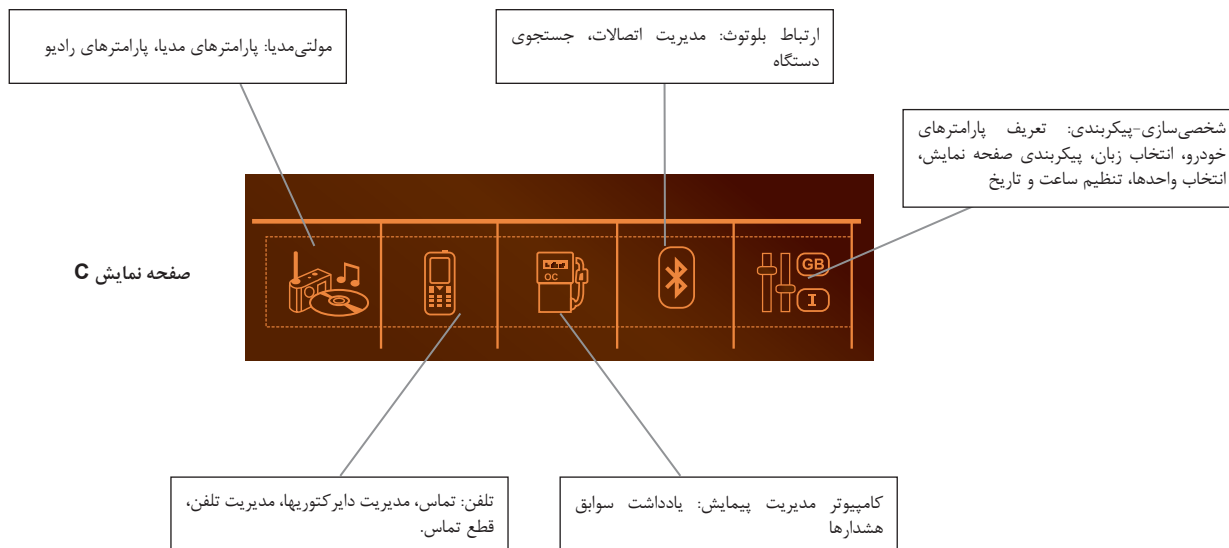

















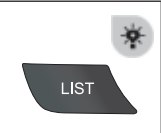

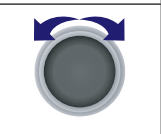

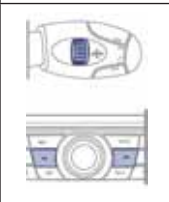
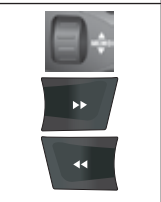

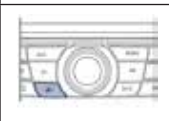
برای کسب اطلاعات تفصیلی از نمای کلی منوهای موجود به بخش نقشه منوی صفحه نمایش مراجعه کنید.

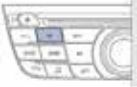

۴- سیستم صوتی  
راديو  
انتخاب يك ايستگاه

	<p>دکمه LIST را فشار دهید تا فهرست ایستگاههای دریافتی به ترتیب حروف الفبا نمایش داده شود.</p>	 <p>محیط خارجی (تپه‌ها، ساختمانها، تونلها، پارکینگها، زیرزمینها و ...) ممکن است حتی در وضعیت جستجوی ایستگاه RDS مانع دریافت امواج شود. این پدیده در انتشار امواج رادیویی کاملاً عادی است و به هیچ وجه به معنای اشکال در سیستم صوتی محسوب نمی‌شود.</p>
	<p>ایستگاه رادیویی مورد نظر را با چرخاندن شستی کنترل انتخاب کرده و با فشار دادن آن تأیید کنید.</p>	 <p>دکمه SRC/TEL را چند بار پشت سرهم فشار داده و راديو را انتخاب کنید.</p>
	<p>با هر بار فشار به حرفهای (به عنوان مثال A, B, D, F, G, J, K, ...) تغییر می‌کند.</p>	 <p>دکمه BAND را فشار دهید تا یک پهنه باند را انتخاب کنید.</p>
	<p>فشار طولانی بر روی دکمه LIST فهرست ایستگاهها را ایجاد کرده یا به‌روزرسانی می‌کند؛ برای یک لحظه گیرنده راديو قطع می‌شود.</p>	

	<p>دکمه LIST را فشار دهید تا فهرست ایستگاههای دریافتی به ترتیب حروف الفبا نمایش داده شود.</p>		<p><b>i</b> محیط خارجی (تپه‌ها، ساختمانها، تونلها، پارکینگها، زیرزمینها و ...) ممکن است حتی در وضعیت جستجوی ایستگاه RDS مانع دریافت امواج شود. این پدیده در انتشار امواج رادیویی کاملاً عادی است و به هیچ وجه به معنای اشکال در سیستم صوتی محسوب نمی‌شود.</p>	
	<p>ایستگاه رادیویی مورد نظر را با چرخاندن شستی کنترل انتخاب کرده و با فشار دادن آن تأیید کنید.</p>			<p><b>1</b> دکمه SRC/TEL را چند بار پشت سرهم فشار داده و رادیو را انتخاب کنید.</p> 
	<p>با هر بار فشار به حرفهای (به عنوان مثال A, B, D, F, G, J, K, ...) تغییر می‌کند.</p>			<p><b>2</b> دکمه BAND را فشار دهید تا یک پهنه باند را انتخاب کنید.</p> 
	<p>فشار طولانی بر روی دکمه LIST فهرست ایستگاهها را ایجاد کرده یا به‌روزرسانی می‌کند؛ برای یک لحظه گیرنده رادیو قطع می‌شود.</p>	<p><b>1</b></p> 		

دریافت پیامهای اعلان ترافیکی		RDS	
<p><b>i</b> کارکرد TA (اعلامهای ترافیکی) به پیامهای هشدار TA اولویت‌دهی می‌کند. این کارکرد برای فعال شدن نیاز به گیرندگی مناسب ایستگاههای رادیویی دارد که این نوع پیامها را مخابره می‌کنند. هنگامی که یک گزارش ترافیکی مخابره می‌شود، منبع صوتی کنونی (رادیو، CD، USB و ...) به صورت خودکار متوقف می‌شود تا پیام TA را پخش کند. پخش مجدد عادی منبع صوتی پس از پایان مخابره پیام، از سر گرفته می‌شود.</p>		<p><b>i</b> RDS در صورت فعال‌سازی، این امکان را برای شما فراهم می‌کند که با بازگشت اتوماتیک به فرکانسهای قابل انتخاب به گوش دادن همان ایستگاه ادامه دهید. در هر حال، در برخی شرایط، پوشش ایستگاه RDS ممکن است در کل کشور امکانپذیر نباشد، زیرا ایستگاههای رادیویی ۱۰۰٪ محدوده کشور را پوشش نمی‌دهند. این امر عدم دریافت امواج رادیویی یک ایستگاه را در حین سفر توضیح می‌دهد.</p>	
	<p><b>1</b> TA را فشار دهید تا گیرندگی پیامهای ترافیکی فعال یا غیرفعال شود.</p> 		<p><b>1</b> هنگامی که رادیو بر روی صفحه نمایش نمایش داده شده است، شستی کنترل را فشار دهید تا منوی مربوطه نمایش داده شود.</p> 
			<p><b>2</b> RDS را انتخاب کرده و تأیید کنید تا ذخیره شود. RDS بر روی صفحه نمایش ظاهر می‌شود.</p> 









#### ۴- سیستم صوتی نمایش متن رادیویی





 <p>متن رادیویی اطلاعات مخابره شده توسط ایستگاه رادیویی در ارتباط با برنامه یا آهنگ در حال پخش است.</p>	
<b>صفحه نمایش C</b>	
	<b>1</b> <p>هنگامی که رادیو بر روی صفحه نمایش نمایش داده شده است، شستی کنترل را فشار دهید تا منوی مربوطه نمایش داده شود.</p> 
	<b>2</b> <p>شستی کنترل را چرخانده و RADIO TEXT را انتخاب کنید و سپس فشار دهید تا تأیید شود.</p> 

۴- سیستم صوتی













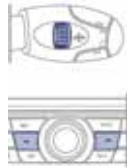



CD صوتی

پخش یک CD

	<p>دکمه LIST را فشار دهید تا فهرست تراکهای روی CD نمایش داده شود.</p> 	<p>فقط لوح فشرده مدور با قطر ۱۲ سانتیمتر وارد وارد دستگاه کنید. برخی سیستم‌های anti-pirating، بر روی دیسک‌های اصلی یا CDهای کپی شده که از رکوردر شخصی استفاده می‌کنند ممکن است باعث ایجاد اشکالاتی شوند که بر کیفیت دستگاه پخش اصل تأثیری ندارند.</p> <p>بدون فشار دادن دکمه EJECT، CD را در دستگاه پخش قرار دهید، پخش CD به صورت اتوماتیک آغاز خواهد شد.</p> 	
	<p>برای حرکت سریع به جلو یا به عقب یکی از این دکمه‌ها را فشار داده و نگاه دارید.</p> 		<p>1 برای پخش یک CD که قبلاً داخل دستگاه شده است، دکمه SRC/TEL را چند بار پشت سرهم فشار دهید تا CD انتخاب شود.</p> 
			<p>2 یکی از این دکمه‌ها را فشار دهید تا یکی از تراک‌های روی CD انتخاب شوند.</p> 

<p>بر روی یک دیسک تکی تا ۲۵۵ فایل Mp3 که در ۸ لایه دایرکتوری پخش شده است قابل خواندن است. در هر حال توصیه می‌شود که این لایه‌ها به ۲ لایه محدود شوند تا زمانی که برای دسترسی و پخش CD لازم است کمتر شود. در حین پخش، ساختار فولدرها در نظر گرفته نمی‌شود.</p>	<p> سیستم صوتی تنها فایل‌های با پسوند mp3 یا wma و نرخ فشردگی ثابت یا متغیر بین 32 kbps و 320kbps را پخش می‌کند.</p>
<p> برای اینکه بتوانید یک فایل ضبط شده CDR یا CDRW را پخش کنید، هنگامی که آن را ضبط می‌کنید ترجیحاً استاندارد 1, 2 ISO 9660 level یا Joliet را انتخاب کنید. اگر دیسک در قالب دیگری ضبط شده باشد ممکن است به صورت صحیح پخش نشود. توصیه می‌شود که همین استاندارد ضبط همواره برای دیسک‌های انفرادی با پایین‌ترین سرعت ممکن (حداکثر 4x) برای دستیابی به بهترین کیفیت صدا استفاده شود. در مورد خاص CD multi-session، استاندارد Joliet توصیه می‌شود.</p>	<p> توصیه می‌شود که اسامی فایل‌ها را به ۲۰ کاراکتر محدود کرده و کاراکترهای ویژه (به عنوان مثال " ? ; ù) استفاده نکنید تا از اشکالات پخش جلوگیری شود.</p>
<p> هارددیسک یا دستگاه USB به غیر از دستگاه‌های پخش صوت را به پورت USB متصل نکنید. این کار ممکن است به موارد نصب شده آسیب بزند.</p>	<p> انواع قابل قبول لیستهای پخش عبارتند از m3u و pls. تعداد فایل‌ها به ۵۰۰۰ فایل در ۵۰۰ دایرکتوری حداکثر تا ۸ سطح محدوده شده است.</p>

		USB و CD	
		<p><b>2</b></p>  <p>شستی کنترل را بچرخانید تا تراک بعدی یا قبلی انتخاب شود.</p>	<p><b>پخش یک مجموعه</b></p> <p><b>i</b></p> <p>وارد کردن مجموعه MP3 در دستگاه پخش CD یا اتصال کارت حافظه به پورت USB را به صورت مستقیم از طریق یک سیم رابط انجام دهید.</p> 
	<p><b>3</b></p>  <p>یکی از دکمه‌ها را فشار دهید تا فولدر قبلی به ترتیب در نظر گرفته شده انتخاب شوند.</p>	<p><b>سیستم لیستهای پخش ایجاد می‌کند (در حافظه موقت) که ایجاد آنها از چند ثانیه تا چند دقیقه وقت می‌گیرد.</b></p> <p>لیستهای پخش هر بار که سوئیچ استارت خاموش می‌شود یا کارت حافظه USB قطع می‌شود، به‌روزرسانی می‌شوند.</p> <p>پخش صوتی به صورت اتوماتیک پس از طی مدت زمانی که به ظرفیت کارت حافظه USB بستگی دارد، آغاز می‌شود.</p> <p>تنها از کارتهای حافظه USB در قالب FAT32 (جدول تخصیص فایل) استفاده کنید.</p> 	
	<p><b>4</b></p>  <p>برای حرکت سریع به جلو یا به عقب یکی از این دکمه‌ها را فشار داده و نگاه دارید.</p>	<p>در اولین بار اتصال، ترتیب فایلها براساس فولدر پیشنهاد می‌شود. پس از اتصال مجدد، ترتیبی که قبلاً انتخاب شده است، حفظ می‌شود.</p> 	
	<p><b>5</b></p>  <p>دکمه LIST را فشار دهید تا منوی فولدرهای مجموعه نمایش داده شود.</p>	<p><b>1</b></p>  <p>یکی از این دکمه‌ها را فشار دهید تا یکی از تراکهای روی CD انتخاب شوند.</p> 	

کارت حافظه USB - دسته‌بندی فایل			
	<p>دکمه LIST را برای مدت طولانی فشار داده یا دکمه MENU را فشار دهید، Multimedia و پس از آن Media Parameters و در نهایت Choice of track listing را انتخاب کنید تا دسته-بندیهای مختلف نمایش داده شود.</p>	<p>1</p> 	<p>6</p>  <p>خطی را در فهرست انتخاب کنید.</p> 
	<p>پس از انتخاب دسته‌بندی دلخواه (براساس فولدر، براساس هنرمند، براساس ژانر، براساس لیست پخش)، شستی کنترل را فشار دهید. سپس شستی کنترل را فشار دهید تا عملیات تأیید شده و اصلاحات ذخیره شوند.</p>	<p>2</p> 	<p>7</p>  <p>یک تراک یا فولدر را انتخاب کنید.</p> 
	<p>- براساس فولدر: تمام فولدرهای حاوی فایل‌های تشخیص داده شده بر روی دستگاه جانبی، به ترتیب حروف الفبا بدون رعایت ساختار فولدرها</p>		<p>8</p>  <p>یک سطح در منو بالاتر بیابید.</p> 
	<p>- بر اساس هنرمند: تمام اسامی هنرمندان تعریف شده در برجسبهای ID<sup>3</sup> بر اساس ژانر: تمام ژانرهای تعریف شده در برجسبهای ID<sup>3</sup>.</p> <p>- براساس لیست پخش: اگر لیستهای پخش ذخیره شده باشند.</p>		<p>9</p>  <p>از یک تراک عبور کنید.</p> 











۴- سیستم صوتی  
دستگاه‌های پخش **APPLE®** یا دستگاه‌های پخش پرتابل

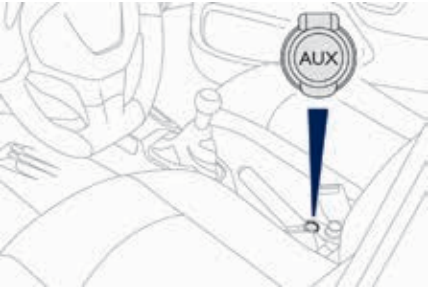

<p>بر روی یک دیسک تکی تا ۲۵۵ فایل Mp3 که در ۸ لایه دایرکتوری پخش شده است قابل خواندن است. در هر حال توصیه می‌شود که این لایه‌ها به ۲ لایه محدود شوند تا زمانی که برای دسترسی و پخش CD لازم است کمتر شود. در حین پخش، ساختار فولدرها در نظر گرفته نمی‌شود.</p> 	<p>فایلهای صوتی روی دستگاه پخش پرتابل حافظه انبوه * را می‌توان با اتصال آن به پورت USB (که این کابل در خودرو تعبیه نشده است)، از طریق اسپیکرهای خودرو گوش داد.</p> 
<p>لیستهای پخش موارد تعریف شده در دستگاه پخش <b>Apple®</b> هستند.</p> 	<p>مدیریت دستگاه از طریق کنترل‌های سیستم صوتی است.</p> 
<p>دستگاه پخش <b>Apple®</b> باید از نسل ۵ یا بیشتر باشد.</p> 	<p>اگر دستگاه پخش پرتابل توسط پورت USB شناخته نشد، آن را به سوکت جک لوازم جانبی متصل کنید.</p> 

\* دفترچه راهنمای دستگاه پخش را مطالعه کنید.

۴- سیستم صوتی  
سوکت لوازم جانبی (AUX)  
سوکت جک لوازم جانبی

	<p>2</p> <p>دکمه SRC/TEL را چندبار پشت سر هم فشار دهید و AUX را انتخاب کنید.</p> 	 <p>سوکت جک لوازم جانبی، امکان اتصال یک دستگاه غیر حافظه انبوه پرتابل یا دستگاه پخش Apple® را در صورتی که توسط پورت USB تشخیص داده نشود، فراهم می‌کند.</p>
	<p>3</p> <p>ابتدای حجم صدا را بر روی دستگاه پرتابل خودر تنظیم کنید.</p>	 <p>یک دستگاه را همزمان به سوکت جک لوازم جانبی و پورت USB وصل نکنید.</p>
	<p>4</p> <p>سپس حج صدای سیستم صوتی را تنظیم کنید.</p> 	<p>1</p> <p>دستگاه پرتابل را با استفاده از کابل مناسب (که در خودرو تعبیه نشده است) به سوکت جک لوازم جانبی متصل کنید.</p> 
	 <p>نمایش و مدیریت کنترل از طریق دستگاه پرتابل خواهد بود.</p>	









۵- استفاده از تلفن  
متصل کردن تلفن  
اولین اتصال

 <p>خدمات قابل ارائه به شبکه، سیم کارت و سازگاری بلوتوث تلفن مورد استفاده بستگی دارد. برای کسب اطلاع از خدماتی که در دسترس شما هستند به دفترچه راهنمای تلفن و اپراتور خود مراجعه کنید.</p>		
 <p>به دلایل ایمنی و به این دلیل که عملیات متصل کردن بلوتوث تلفن همراه با بلوتوث سیستم هندزفری سیستم صوتی نیازمند صرف توجه برای مدت زمان طولانی است، این عملیات باید در حالتی انجام شود که خودرو متوقف شده و سوئیچ استارت روشن است. برای کسب اطلاعات بیشتر (سازگاری، راهنمایی‌های بیشتر و ...) از سایت <a href="http://www.ikco-peugeot.ir">www.ikco-peugeot.ir</a> بازدید کنید.</p>		
	<p>4</p>  <p>Media Parameters را انتخاب کرده و تأیید کنید.</p>	<p>1</p>  <p>کارکرد بلوتوث تلفن را فعال کرده و مطمئن شوید که در حالت <b>visible to all</b> قرار دارد. (به دفترچه راهنمای کاربر تلفن مراجعه شود.)</p>
<p>5</p> <p>پنجره‌ای تحت عنوان <b>Search in progress ...</b> نمایش داده می‌شود.</p>		<p>2</p>  <p>دکمه MENU را فشار دهید.</p>
	<p>6</p>  <p>تلفنی که باید متصل شود را از لیست انتخاب کنید. تنها یک تلفن را در هر زمان می‌توان متصل کرد.</p>	 <p>3</p>  <p>Bluetooth connection را انتخاب کرده و تأیید کنید.</p>









<p>9 اتصال به تلفن را قبول کنید.</p>	<p>در برخی شرایط، شماره مرجع تلفن یا آدرس بلوتوث ممکن است به جای نام تلفن ظاهر شود.</p>
<p>10 پیامی بر روی صفحه نمایش ظاهر می‌شود تا نتیجه اتصال را تأیید کنید.</p>	<p>7 یک صفحه کلید مجازی بر روی صفحه نمایش ظاهر می‌شود: یک کد حداقل ۴ رقمی را وارد کرده و سپس سستی کنترل را فشار دهید تا تأیید شود.</p>  
<p>متصل کردن همچنین از طرف تلفن با جستجوی دستگاه‌های تشخیص داده بلوتوث قابل انجام است.</p>	<p>i</p>
<p>به دایرکتوریها و لیست تماسها می‌توان پس از عملیات هماهنگ‌سازی (در صورتی که تلفن سازگار باشد) دسترسی پیدا کرد. تنظیمات اتصال اتوماتیک باید در تلفن برقرار شود تا هر بار که خودرو روشن می‌شود، اجازه اتصال را بدهد.</p>	<p>8 پیامی بر روی صفحه نمایش تلفن ظاهر می‌شود: همان کد را وارد کرده و تأیید کنید.</p> 
<p><b>Streaming - پخش فایل‌های صوتی از طریق بلوتوث</b></p> <p>11 تلفن را متصل کرده و گوش دهید: به بخش سیستم صوتی مراجعه کنید.</p>	<p>اگر عملیات متصل کردن موفق نبود دوباره سعی کنید؛ تعداد دفعات تکرار محدود نیست.</p> 















۵- استفاده از تلفن  
وضعیت تلفن

	<p>4 Telephone Status را انتخاب کرده و تأیید کنید.</p> 		<p>1 دکمه MENU را فشار دهید تا وضعیت تلفن را مشاهده کنید.</p> 
<p>صفحه نمایش این موارد را نشان می‌دهد: نام تلفن، نام شبکه، قدرت سیگنال شبکه، تأیید اتصال بلوتوث و اتصال Streaming</p> 		<p>2 Telephone را انتخاب کرده و تأیید کنید.</p> 	<p>3 Telephone management را انتخاب کرده و تأیید کنید.</p> 
			

	 <p>مشخص می‌کند که یک دستگاه متصل شده است. اتصال پروفیل <b>streaming</b> را مشخص می‌کند. اتصال پروفیل <b>handsfree</b> را مشخص می‌کند.</p>	 <p>اتصال تلفن به صورت اتوماتیک شامل عملیات هندزفری و <b>streaming</b> صوتی می‌شود. قابلیت سیستم در اتصال به فقط یک پروفیل به تلفن بستگی دارد. هر دو پروفیل به صورت پیش‌فرض قابل متصل کردن هستند.</p>
	<p>4</p>  <p>یک تلفن را انتخاب کرده و تأیید کنید.</p>	 <p>1</p> <p>Telephone را انتخاب کرده و تأیید کنید.</p> 
	<p>5</p>  <p>سپس این موارد را انتخاب کرده و تأیید کنید: - Connect telephone/ Disconnect telephone - telephon اتصال هندزفری - Connect telephone + media player / Disconnect telephone + media player برای اتصال/قطع اتصال تلفن (هندزفری و streaming) - Delete connection: برای حذف موارد متصل شده</p>	<p>2</p> <p>Telephone management را انتخاب کرده و تأیید کنید.</p>  <p>3</p> <p>Connections managment را انتخاب کرده و تأیید کنید. فهرست تلفنهای متصل شده نمایش داده می‌شود.</p> 

۵- استفاده از تلفن

برقراری تماس - شماره‌گیری		برقراری تماس - شماره تماسهای اخیر*	
<p><b>1</b></p> <p>برای نمایش منوی TELEPHONE:                      - دکمه SRC/TEL را برای مدتی فشار دهید.                      - یا بر روی شستی کنترل فشار دهید تا منوی مربوطه نمایش داده شود. Call را انتخاب کرده و تأیید کنید.                      - یا MENU را فشار داده، Telephone را انتخاب کرده و تأیید کنید. Call را انتخاب کرده و تأیید کنید.</p> 	<p><b>1</b></p> <p>برای نمایش منوی TELEPHONE:                      - دکمه SRC/TEL را برای مدتی فشار دهید.                      - یا بر روی شستی کنترل فشار دهید تا منوی مربوطه نمایش داده شود. Call را انتخاب کرده و تأیید کنید.                      - یا MENU را فشار داده، Telephone را انتخاب کرده و تأیید کنید. Call را انتخاب کرده و تأیید کنید.</p> 		
<p><b>2</b></p> <p>Dial را انتخاب کرده و یک شماره وارد کرده و تأیید کنید.</p> 	<p><b>2</b></p> <p>Calls list را انتخاب کرده و تأیید کنید.</p> 		
<p><b>3</b></p> <p>شماره‌ها را یکی‌یکی با استفاده از دکمه‌های «» یا «» انتخاب کرده و تأیید کنید.</p> 	<p><b>3</b></p> <p>شماره را انتخاب کرده و تأیید کنید تا تماس شروع شود.</p> 		
<p>دکمه تصحیح امکان حذف یکی از شماره‌ها را در هر بار فراهم می‌کند.</p> 		<p><b>i</b></p> <p>فهرست تماسهای شامل تماسهای ارسال و دریافتی در خودرو با استفاده از تلفن متصل شده است.</p>	
<p><b>4</b></p> <p>Dial را انتخاب کرده و یک شماره وارد کرده و تأیید کنید.</p> 	<p><b>i</b></p> <p>این امکان وجود دارد که مستقیماً از تلفن تماس را برقرار کرد؛ ابتدا به عنوان یک اقدام ایمنی، خودرو را پارک کنید.                      * بسته به سازگاری تلفن</p>		







دریافت تماس		برقراری تماس - از دایرکتوری تماسها	
<p><b>1</b> تماس ورودی توسط یک صدای زنگ و نمایش یک پنجره بر روی صفحه نمایش چندکار اعلام می‌شود.</p>		<p><b>1</b> برای نمایش منوی TELEPHONE: دکمه SRC/TEL را برای مدتی فشار دهید. - یا بر روی شستی کنترل فشار دهید تا منوی مربوطه نمایش داده شود. Call را انتخاب کرده و تأیید کنید. - یا MENU را فشار داده، Telephone را انتخاب کرده و تأیید کنید. Call را انتخاب کرده و تأیید کنید.</p>	
	<p><b>2</b> YES را انتخاب کنید تا تماسی را که به صورت پیش‌فرض انتخاب شده است، قبول کنید. شستی کنترل را فشار دهید تا تماس با قبول کنید. یا یکی از این دکمه‌های را فشار دهید تا تماس را قبول کنید.</p>   		<p><b>2</b> Directory را انتخاب کرده و تأیید کنید.</p> 
	<p>فشار دادن طولانی دکمه BACK یا SRC/TEL نیز تماس ورودی را لغو می‌کند.</p>   	<p>یک تماس را انتخاب کرده و تأیید کنید.</p> 	<p><b>3</b> منزل محل کار تلفن همراه (براساس اطلاعات موجود در سوابق تماس تلفن متصل شده)</p>  
			<p><b>4</b> شماره را انتخاب کرده و تأیید کنید.</p> 













۵- استفاده از تلفن مدیریت تماسها

	<p>صحبت سری □ قطع صدا (تا تماس گیرنده نتواند بشنود).</p>		<p><b>1</b></p> <p>در حین تماس شستی کنترل را فشار دهی تا منوی مربوطه نمایش داده شود.</p> 
	<p><b>2b</b></p> <p>در منوی مربوطه: - Micro OFF را انتخاب کنید تا میکروفون را خاموش کنید. - انتخاب Micro OFF را لغو کنید تا میکروفون روشن شود.</p> 	<p>قطع تماس</p>	<p><b>2a</b></p> <p>در منوی مربوطه Hang up را انتخاب کنید تا تماس خاتمه یابد.</p> 
			<p>فشار طولانی بر روی یکی از این دکمه‌های نیز تماس را خاتمه می‌دهد.</p>  

۵- با استفاده از تلفن

پاسخ صوتی تعاملی		وضعیت ترکیبی (برای ترک خودرو بدون قطع تماس)	
	<p>از منوی مربوطه DTMF را انتخاب کرده و تأیید کنید تا از صفحه کلید دیجیتال برای جابجایی در منوی پاسخ صوتی تعاملی استفاده کنید.</p> 		<p>در منوی مربوطه: - Telephone mode را انتخاب کنید تا تماس به تلفن منتقل شود. - انتخاب Telephone mode را لغو کنید تا تماس به خودرو منتقل شود.</p> 
<p>در انتظار گذاشتن تماس</p>			
	<p>از منوی مربوطه، Switch را انتخاب کرده و تأیید کنید تا تماس در حالت انتظار قرار داده شود.</p>		<p>در برخی موارد خاص، وضعیت ترکیبی باید از تلفن فعال شود. اگر اتصال قطع شده باشد، هنگامی که پس از بازگشت به خودرو مجدداً اتصال را برقرار می‌کنید، اتصال بلوتوث به صورت خودکار (بسته به سازگاری تلفن) بازگردانده می‌شود.</p> 

۵- با استفاده از تلفن

دایرکتوری	
	<div style="display: flex; justify-content: space-between; align-items: center;"> <div style="width: 45%;"> <p><b>Directory</b> را انتخاب کنید تا فهرست تماسها را مشاهده کنید.</p> </div> <div style="width: 10%; text-align: center;">   </div> <div style="width: 45%;"> <p>دایرکتوری تلفن، بسته به سازگاری تلفن به سیستم انتقال داده می‌شود. این دایرکتوری موقتی بوده و به اتصال بلوتوث بستگی دارد.</p> </div> <div style="width: 10%; text-align: center;">  </div> </div>
	<div style="display: flex; justify-content: space-between; align-items: center;"> <div style="width: 45%;"> <p>برای اصلاح تماسهای ذخیره شده در سیستم <b>MENU</b> را فشار داده و سپس <b>Telephone</b> را انتخاب کرده و تأیید کنید.</p> <p><b>Directory management</b> را انتخاب کرده و تأیید کنید.</p> <p>شما می‌توانید:</p> <ul style="list-style-type: none"> <li>- با یکی از موارد تماس بگیرید.</li> <li>- یکی از موارد را حذف کنید.</li> <li>- تمام موارد را حذف کنید.</li> </ul> </div> <div style="width: 10%; text-align: center;">   </div> <div style="width: 45%;"> <p>تماسهای وارد شده از تلفن به دایرکتوری سیستم صوتی در یک دایرکتوری دائمی که برای همه قابل مشاهده است، صرفنظر از اینکه چه تلفنی متصل شده باشد، ذخیره می‌شود.</p> </div> <div style="width: 10%; text-align: center;">   </div> </div>
	<div style="display: flex; justify-content: space-between; align-items: center;"> <div style="width: 45%;"> <p>برای دسترسی به دایرکتوری بر روی <b>SRC/</b> برای <b>TEL</b> برای مدتی فشار دهید.</p> <p>یا شستی کنترل را فشار دهید و سپس <b>Call</b> را انتخاب کنید تا تأیید شود.</p> </div> <div style="width: 10%; text-align: center;">   </div> <div style="width: 45%;"> <p>دایرکتوری تلفن، بسته به سازگاری تلفن به سیستم انتقال داده می‌شود. این دایرکتوری موقتی بوده و به اتصال بلوتوث بستگی دارد.</p> </div> <div style="width: 10%; text-align: center;">  </div> </div>

<p> توزیع صدا (یا فضایی سازی آن با استفاده از سیستم Arkamys®) یک فرآیند صوتی است که اجازه می‌دهد که کیفیت صدا براساس تنظیمات انتخاب شده، به گونه‌ای تنظیم شود که با موقعیت شنوندگان موجود در خودرو متناسب شود</p>		
<p> تنظیمات Bass و Ambience، Treble برای هر یک از منابع صوتی به صورت مجاز و متفاوت است.</p>		<p> یک صفحه کلید مجازی بر روی صفحه نمایش ظاهر می‌شود: یک کد حداقل ۴ رقمی را وارد کرده و سپس شستی کنترل را فشار دهید تا تأیید شود.</p> 
<p> سیستم صوتی آن‌بورد: چیدمان صدای Arkamys® با چیدمان صدا، راننده و سرنشینانی در یک صحنه‌ارایی صوتی قرار می‌گیرند که بازسازی فضای طبیعی استودیوی ضبط است. این حالت جدید به کمک نرم‌افزارهای سیستم‌های صوتی قابل دسترسی است که که سیگنال‌های دیجیتال را از دستگاه‌های پخش مدیا (رادیو، CD، MP3) بدون تغییر تنظیمات صوتی، پردازش می‌کنند. این پردازش مشخصات اتاق خودرو را برای دستیابی به بهترین نتیجه در نظر می‌گیرد. نرم‌افزار Arkamys® که بر روی سیستم صوتی نصب شده است، سیگنال‌های دیجیتال دستگاه‌های پخش مدیا (رادیو، CD، MP3 و ...) را پردازش کرده و یک صفحه موسیقیایی طبیعی، با قراردادن هماهنگ سازها و صداها در فضای استقرار سرنشینان جلو در سطح شیشه جلو، ایجاد می‌کند.</p>	<p> تنظیمات موجود عبارتند از:</p> <ul style="list-style-type: none"> <li>- آمبینس،</li> <li>- Bass،</li> <li>- Treble،</li> <li>- Loudness،</li> <li>- توزیع: برای سرنشینان یا راننده،</li> <li>- توازن چپ راست،</li> <li>- Fader (توازن جلو/عقب)</li> <li>- حجم صدای خودکار</li> </ul> <p> از منوی مربوطه DTMF را انتخاب کرده و تأیید کنید تا از صفحه کلید دیجیتال برای جایجایی در منوی پاسخ صوتی تعاملی استفاده کنید.</p> 	

۷- نقشه(های) منوی صفحه نمایش  
صفحه نمایش C

<p>مدیریت دایرکتوری 1</p> <p>تماس با یک ورودی 2</p> <p>حذف یک ورودی 2</p> <p>حذف تمام ورودیها 2</p>	<p>براساس فولدرها 3</p> <p>براساس هنرمندها 3</p> <p>براساس ژانر 3</p> <p>براساس لیستهای پخش 3</p> <p>پارامترهای رادیو 1</p>	<p>کارکرد اصلی </p> <p>Option A 1</p> <p>Option A1 2</p> <p>Option A11 3</p> <p>Option B 1</p>
<p>مدیریت تلفن 1</p> <p>وضعیت تلفن 2</p> <p>قطع تماس 1</p> <p>اتصال بلوتوث 1</p> <p>مدیریت اتصالات 1</p> <p>جستجوی دستگاه 1</p>	<p>تلفن 1</p> <p>تماس 2</p> <p>شماره‌گیری 2</p> <p>دایرکتوری 2</p> <p>لیست پخش 2</p> <p>صندوق پستی صوتی 2</p>	<p>مدیا 1</p> <p>پارامترهای مدیا 1</p> <p>انتخاب وضعیت بازپخش 2</p> <p>عادی 3</p> <p>تصادفی 3</p> <p>همه تصادفی 3</p> <p>تکرار 3</p> <p>انتخاب فهرست تراکها 2</p>

۷- نقشه(های) منوی صفحه نمایش  
شخصی سازی - پیکربندی

- 1 تعریف پارامترهای خودرو
- 2 دستیار راننده
- 3 دستیار پارک
- 2 چراغ های خودرو
- 3 چراغ های روزانه
- 2 چراغ های داخلی
- 3 چراغ های بدرقه
- 1 انتخاب زبان
- 1 پیکربندی صفحه نمایش
- 2 انتخاب واحدها
- 2 تنظیم ساعت و تاریخ
- 2 پارامترهای صفحه نمایش
- 2 روشنایی

سوالات متداول

جداول زیر حاوی پاسخهایی به متداولترین سوالات پرسیده شده است.

سوال	پاسخ	راه حل
کیفیت صوت منابع مختلف صوتی با هم اختلاف دارند.	برای دستیابی بهترین کیفیت صدا، تنظیمات صوتی (حجم صدا، Bass, Treble, ambience, Loudness) برای منابع مختلف صوتی به صورت مستقل قابل تنظیم است که این امر می تواند منجر به اختلاف در صدا در هنگام تعویض منابع می شود.	بازبینی کنید که تنظیمات صوتی حجم صدا، Bass, Treble, ambience, Loudness) برای منبعی که به آن گوش می-دهید تنظیم شده باشد. توصیه می شود که کارکردهای صوتی (Bass, Treble, Fader جلو/عقب، توازن چپ-راست) را در وضعیت وسط قرار دهید، در قسمت آمبینس موزیک None را انتخاب کرده و تصحیح Loudness را در حالت CD در وضعیت Active و در حالت رادیو در وضعیت Inactive قرار دهید.
در هنگام تغییر تنظیمات bass و treble تنظیمات آمبینس لغو می شوند. در هنگام تغییر تنظیمات آمبینس، bass و treble صفر می شوند.	انتخاب تنظیمات آمبینس، تنظیماتی برای Treble و bass اعمال می کند. اصلاح یکی بدون تغییر دیگری امکانپذیر نیست.	تنظیمات bass و treble یا آمبینس را به گونه ای تغییر دهید که کیفیت صوت مورد نظر به دست آید.
در هنگام تغییر تنظیمات توازن، تنظیمات توزیع لغو می شود.	انتخاب تنظیمات توزیع، تنظیماتی برای توازن اعمال می کند. اصلاح یکی بدون تغییر دیگری امکانپذیر نیست.	تنظیمات توازن یا تنظیمات توزیع را به گونه ای تغییر دهید که کیفیت صوت مورد نظر به دست آید.

سوال	پاسخ	راه حل
کیفیت دریافت ایستگاههای رادیویی که در حال گوش دادن آنها هستم، به تدریج خراب شده یا ایستگاههای ذخیره شده کار نمیکنند. (بدون صدا، 87.5 MHz نمایش داده می شود).	خودرو از فرستنده مورد استفاده ایستگاه بسیار دور است یا هیچ فرستنده‌ای در منطقه جغرافیایی که خودرو از آن عبور می کند وجود ندارد.	کارکرد RDS را از طریق منوی میانبر فعال کنید تا سیستم قادر به بازبینی این امر باشد که آیا فرستنده پر قدرت تری در منطقه جغرافیایی وجود دارد یا خیر.
محیط اطراف (تپه‌ها، ساختمانها، تونلها، پارکینگهای زیر زمینی و ...) مانع دریافت امواج از جمله در وضعیت RDS می‌شوند.	آنتن وجود نداشته یا آسیب دیده است. (به عنوان مثال زمانی که وارد کارواش یا وارد پارکینگ زیرزمینی می‌شوید).	این پدیده طبیعی است و به معنای وجود اشکال در سیستم صوتی تلقی نمی‌شود.
قطع صدای یک تا دو ثانیه‌ای در وضعیت رادیویی.	ایستگاه رادیویی اطلاعات ترافیکی را پخش نمی‌کند.	آنتن را توسط یکی از نمایندگی‌های منتخب ایران خودرو مورد بازبینی قرار دهید.
اعلامهای ترافیکی (TA) نمایش داده می‌شود. اطلاعات ترافیکی دریافت نمی‌کنم.	ایستگاه رادیویی اطلاعات ترافیکی را پخش نمی‌کند.	اگر این اتفاق به دفعات و همواره در یک مسیر رخ می‌دهد، کارکرد RDS را غیرفعال کنید.
ایستگاههای ذخیره شده پیدا نمی‌شوند. (بدون صدا، 87.5 MHz نمایش داده می‌شود، ...)	باند موج نادرستی انتخاب شده است.	فرکانس را به ایستگاه رادیویی تنظیم کنید که اطلاعات ترافیکی پخش کند.
		دکمه BAND را فشار دهید تا به باند موجی برگردید که ایستگاهها در آن ذخیره شده‌اند.



سوال	پاسخ	راه حل
CD به صورت خودکار ریجکت شده یا توسط دستگاه پخش، پخش نمی‌شود.	CD برعکس وارد شده است، قابل پخش نیست، حاوی داده‌های صوتی یا قالب صوتی نیست که در نتیجه دستگاه پخش قادر به پخش آن نیست یا در قالبی ضبط شده است که با دستگاه پخش سازگار نیست. CD توسط یک سیستم حفاظت anti-pirating محافظت شده است که توسط سیستم صوتی قابل تشخیص نیست.	بازبینی کنید که CD به صورت صحیح در دستگاه پخش وارد شود. وضعیت CD را بازبینی کنید: CD اگر به صورت نامطلوبی آسیب دیده باشد، قابل پخش نیست. در خصوص CDهای ضبط شده، محتوای CD را بازبینی کنید: به قسمت توصیه‌ها در بخش سیستم صوتی مراجعه کنید. دستگاه پخش CD سیستم صوتی DVD ها را پخش نمی‌کند. به دلیل سطح کیفیت آنها، برخی CDهای قابل رایت توسط سیستم صوتی پخش نمی‌شوند.
صدای پخش CD ضعیف است.	CD استفاده شده خراش برداشته یا کیفیت نامطلوبی دارد.	CDهای باکیفیت وارد دستگاه کرده و آنها را در شرایط مناسبی نگهداری کنید.
	تنظیمات صوتی (bass, treble, ambiances) مناسب نیستند.	بدون انتخاب ambience سطح bass یا treble را در مقدار صفر قرار دهید.
نمی‌توانم بلوتوث تلفنم را وصل کنم.	کارکرد بلوتوث تلفن ممکن است خاموش باشد یا ممکن است تلفن Visible نباشد. بلوتوث تلفن با سیستم سازگار نیست.	بازبینی کنید که کارکرد بلوتوث تلفن روشن باشد. بازبینی کنید که در تنظیمات تلفن Visible to all باشد. می‌توانید سازگاری تلفن خود را در آدرس <a href="http://www.peugeot.co.uk">www.peugeot.co.uk</a> (بخش services) بازبینی کنید.
اتصال بلوتوث قطع می‌شود.	باتری جانبی ممکن است شارژ کافی نداشته باشد.	باتری دستگاه جانبی را شارژ کنید.

سوال	پاسخ	راه حل
پیام USB peripheral error یا Pe- ripheral not recognized در صفحه نمایش ظاهر می‌شود.	کارت حافظه USB تشخیص داده نمی‌شود. کارت حافظه ممکن است خراب باشد.	کارت حافظه را مجدداً فرمت کنید. (FAT 32)
هنگامی که یک تلفن به صورت اتوماتیک وصل می‌شود، سایر تلفن‌ها قطع می‌شوند.	اتصال اتوماتیک، باعث لغو اتصالات دستی می‌شود.	تنظیمات تلفن را اصلاح کنید تا اتصال اتوماتیک آن را غیرفعال نمایید.
دستگاه پخش Apple® هنگامی اتصال به پورت USB تشخیص داده نمی‌شود.	دستگاه پخش Apple® از نسلی است که با USB سازگار نیست.	دستگاه پخش Apple® را با استفاده از کابل مناسب (که در خودرو تعبیه نشده است) به سوکت جک AUX متصل کنید.
هارد دیسک یا دستگاه هنگامی که به پورت USB متصل می‌شود تشخیص داده نمی‌شود.	برخی هارد دیسک‌ها و دستگاه‌ها نیاز به منبع برقی دارند که از منبع سیستم صوتی بیشتر است.	دستگاه را به سوکت ۲۳۰ ولت، سوکت ۱۲ ولت یا منبع برق خارجی وصل کنید. هشدار: مطمئن شوید که دستگاه ولتاژی بیشتر از ۵ ولت انتقال نمی‌دهد. (خطر از بین رفتن دستگاه)
در هنگام streaming، صدا یک لحظه قطع می‌شود.	در برخی تلفن‌ها، اتصالات پروفیل هندزفری اولویت داده شده است.	پروفیل اتصال هندزفری را حذف کنید تا وضعیت پخش streaming بهبود پیدا کند.
در حالت پخش Random all تمام تراک‌ها پخش نمی‌شوند.	در حالت پخش Random all، سیستم تنها تا ۹۹۹ تراک را می‌تواند پخش کند.	

راه حل	پاسخ	سوال
<p>موتور خودرو را استارت کنید تا شارژ باتری افزایش یابد.</p>	<p>هنگامی که موتور خاموش است، زمان عملکرد سیستم صوتی به شارژ باتری بستگی دارد. خاموش شدن طبیعی است: سیستم صوتی وارد وضعیت صرفه‌جویی در انرژی می‌شود تا مانع تخلیه باتری خودرو شود.</p>	<p>هنگامی که موتور خاموش است، سیستم صوتی پس از چند دقیقه استفاده خاموش می‌شود.</p>
<p>سیستم صوتی را برای چند دقیقه خاموش کنید تا خنک شود.</p>	<p>به منظور حفاظت از دستگاه، در صورتی که دمای محیط بسیار گرم شود، سیستم صوتی وارد وضعیت حفاظت اتوماتیک حرارتی می‌شود که منجر به کاهش حجم صدا یا توقف پخش CD می‌شود.</p>	<p>پیام <b>the audio system is overheated</b> بر روی صفحه نمایش ظاهر می‌شود.</p>

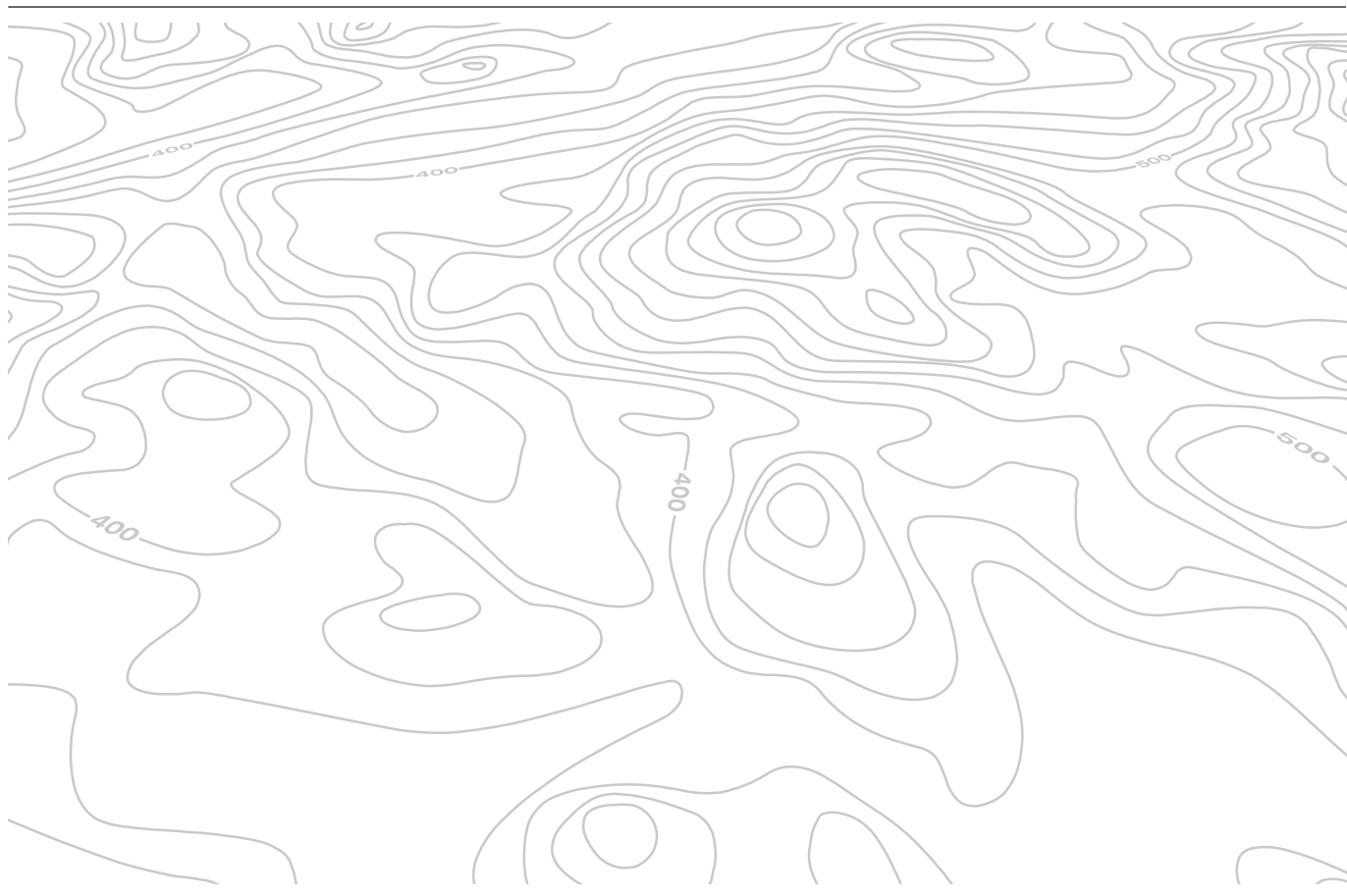













<p>سیستم صوتی</p>	
<p>۲۲۸ ۲۲۹ ۲۳۷ ۲۳۸ ۲۳۹</p>	<p><b>فهرست</b>  <b>مراحل اولیه</b>  سیستم صوتی  تنظیمات صوتی  نقشه منوی صفحه نمایش  سوالات متداول</p> <p></p> <p>به دلایل ایمنی، راننده باید عملیاتی را که مستلزم توجه طولانی است، تنها در حالتی انجام دهد که خودرو متوقف باشد. هنگامی که موتور خاموش است به منظور جلوگیری از تخلیه باتری، سیستم صوتی پس از فعال شدن وضعیت صرفه‌جویی در انرژی خاموش خواهد شد.</p>



















۲- سیستم صوتی  
راديو  
انتخاب يك ايستگاه

	<p>دکمه LIST را فشار دهید تا فهرست ایستگاههای دریافتی به ترتیب حروف الفبا نمایش داده شود.</p>		<p> محیط خارجی (تپه‌ها، ساختمانها، تونلها، پارکینگها، زیرزمینها و ...) ممکن است حتی در وضعیت جستجوی ایستگاه RDS مانع دریافت امواج شود. این پدیده در انتشار امواج رادیویی کاملاً عادی است و به هیچ وجه به معنای اشکال در سیستم صوتی محسوب نمی‌شود.</p>
	<p>ایستگاه رادیویی مورد نظر را انتخاب کرده و با فشار دادن OK آن تأیید کنید.</p>		<p> دکمه SRC/BAND را چند بار پشت سرهم فشار داده و پهنه‌های باند FM1، FM2 یا AM را انتخاب کنید.</p> 
	<p>با هر بار فشار حرفها (به عنوان مثال A, B, D, F, G, J, K, ...) تغییر می‌کنند.</p>		<p><b>انتخاب ایستگاه از پیش تنظیم شده</b></p> <p> این دکمه را برای مدت طولانی فشار دهید تا ایستگاهی را که در حال شنیدن آن هستید ثبت کنید. نام ایستگاه نمایش داده شده و یک پیغام صوتی تأیید می‌کند که این ایستگاه ثبت شده است.</p> 
	<p>فشار طولانی بر روی دکمه LIST فهرست ایستگاهها را ایجاد کرده یا به‌روزرسانی می‌کند؛ برای یک لحظه گیرنده راديو قطع می‌شود.</p>	<p> </p>	<p> یکی از دکمه‌ها را فشار دهید تا به ایستگاه از پیش تنظیم شده قبلی گوش بدهید.</p> 

دریافت پیامهای اعلان ترافیکی		RDS	
<p>کارکرد TA (اعلامهای ترافیکی) به پیامهای هشدار TA اولویت‌دهی می‌کند. این کارکرد برای فعال شدن نیاز به گیرندگی مناسب ایستگاههای رادیویی دارد که این نوع پیامها را مخابره می‌کنند. هنگامی که یک گزارش ترافیکی مخابره می‌شود، منبع صوتی کنونی (رادیو، CD، USB و ...) به صورت خودکار متوقف می‌شود تا پیام TA را پخش کند. پخش مجدد عادی منبع صوتی پس از پایان مخابره پیام، از سر گرفته می‌شود.</p>	<p><b>i</b></p>	<p>محیط خارجی (تپه‌ها، ساختمانها، تونلها، پارکینگها، زیرزمینها و ...) ممکن است حتی در وضعیت جستجوی ایستگاه RDS مانع دریافت امواج شود. این پدیده در انتشار امواج رادیویی کاملاً عادی است و به هیچ وجه به معنای اشکال در سیستم صوتی محسوب نمی‌شود.</p>	<p><b>i</b></p>
 <p>MENU را فشار دهید تا وضعیت دریافت اعلانات ترافیکی خاموش یا روشن شود.</p>	<p><b>1</b></p> 		<p><b>1</b></p> <p>MENU را فشار دهید.</p> 
 <p>RADIO را انتخاب کرده و با فشار دادن دکمه OK تأیید کنید. Traffic TA را انتخاب کرده و با فشار دادن دکمه OK تأیید کنید.</p>	<p><b>2</b></p> 		<p><b>2</b></p> <p>RADIO را انتخاب کرده و با فشار دادن دکمه OK تأیید کنید. RDS را انتخاب کرده و با فشار دادن دکمه OK تأیید کنید.</p> 
 <p>On یا Off را انتخاب کنید تا دریافت اعلانات ترافیکی را خاموش یا روشن کنید و سپس OK را فشار دهید تا این انتخاب ذخیره شود.</p>	<p><b>3</b></p> 		<p><b>3</b></p> <p>On یا Off را انتخاب کنید تا RDS را خاموش یا روشن کنید و سپس OK را فشار دهید تا این انتخاب تأیید شود.</p> 



پخش یک CD صوتی		نمایش متن رادیویی	
<p>فقط لوح فشرده دایروی با قطر ۱۲ سانتیمتر وارد وارد دستگاه کنید. برخی سیستم‌های anti-pirating، بر روی دیسک‌های اصل یا CDهای کپی شده که از رکوردر شخصی استفاده می‌کنند ممکن است باعث ایجاد اشکالاتی شوند که بر کیفیت دستگاه پخش اصل تأثیری ندارند. بدون فشار دادن دکمه EJECT، CD را در دستگاه پخش قرار دهید، پخش CD به صورت اتوماتیک آغاز خواهد شد.</p>		<p>متن رادیویی اطلاعات مخابره شده توسط ایستگاه رادیویی در ارتباط با برنامه یا آهنگ در حال پخش است.</p>	
	<p>1</p> <p>برای پخش یک CD که قبلاً داخل دستگاه شده است، دکمه SRC/BAND را چند بار پشت سرهم فشار دهید تا CD نمایش داده شود.</p> 		<p>1</p> <p>MENU را فشار دهید.</p> 
	<p>2</p> <p>یکی از این دکمه‌ها را فشار دهید تا یکی از تراک‌های روی CD انتخاب شوند. برای حرکت سریع به جلو یا به عقب یکی از این دکمه‌ها را فشار داده و نگاه دارید.</p> 		<p>2</p> <p>RADIO یا Media را (بسته به منبع صوتی کنونی) انتخاب کرده و با فشار دادن دکمه OK تأیید کنید. RADIO TEXT را انتخاب کرده و با فشار دادن دکمه OK تأیید کنید.</p> 
	<p>3</p> <p>On یا Off را انتخاب کنید تا RDS را خاموش یا روشن کنید و سپس OK را فشار دهید تا این انتخاب تأیید شود.</p> 		<p>3</p>









<p> بر روی یک دیسک تکی تا ۲۵۵ فایل Mp3 که در ۸ لایه دایرکتوری پخش شده است قابل خواندن است. در هر حال توصیه می‌شود که این لایه‌ها به ۲ لایه محدود شوند تا زمانی که برای دسترسی و پخش CD لازم است کمتر شود. در حین پخش، ساختار فولدرها در نظر گرفته نمی‌شود.</p>	<p> سیستم صوتی تنها فایل‌های با پسوند mp3 یا wma یا wav را می‌خواند.</p>
<p> برای اینکه بتوانید یک فایل ضبط شده CDR یا CDRW را پخش کنید، هنگامی که آن را ضبط می‌کنید ترجیحا استاندارد ISO 9660 level 1, 2 یا Joliet را انتخاب کنید. اگر دیسک در قالب دیگری ضبط شده باشد ممکن است به صورت صحیح پخش نشود. توصیه می‌شود که همین استاندارد ضبط همواره برای دیسک‌های انفرادی با پایین‌ترین سرعت ممکن (حداکثر 4X) برای دستیابی به بهترین کیفیت صدا استفاده شود. در مورد خاص CD multi-session، استاندارد Joliet توصیه می‌شود.</p>	<p> بالا بون سطح فشردگی ممکن است کیفیت صدا را خراب کند.</p> <p> اگر دستگاه پخش پرتابل توسط پورت USB شناخته نشد، آن را به سوکت جک لوازم جانبی متصل کنید.</p> <p> انواع قابل قبول لیست‌های پخش عبارتند از: m3u و pls. تعداد فایلها به ۵۰۰۰ فایل در ۵۰۰ دایرکتوری حداکثر تا ۸ سطح محدوده شده است.</p>

۲- سیستم صوتی

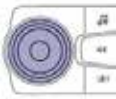
	<p><b>2</b></p> <p>یکی از دکمه‌ها را فشار دهید تا تراک قبلی یا بعدی انتخاب شود.</p> 	<p><b>CD</b></p> <p>پخش یک مجموعه</p> <p><b>i</b></p> <p>یک مجموعه MP3 را در دستگاه پخش CD وارد کنید.</p> 
	<p><b>3</b></p> <p>بسته به دسته‌بندی انتخاب شده، یکی از دکمه‌ها را فشار دهید تا فولدر بعد یا قبلی انتخاب شود.</p> 	<p>سیستم لیستهای پختی ایجاد می‌کند (در حافظه موقت) که ایجاد آنها از چند ثانیه تا چند دقیقه وقت می‌گیرد.</p> 
	<p><b>4</b></p> <p>برای حرکت سریع به جلو یا به عقب یکی از این دکمه‌ها را فشار داده و نه دارید.</p> 	<p><b>1</b></p> <p>رای پخش یک CD که قبلا داخل دستگاه شده است، دکمه SRC/BAND را چند بار پشت سرهم فشار دهید تا CD نمایش داده شود.</p> 

	<p>8</p>  <p>یک فولدر/لیست پخش را انتخاب می‌کند. پخش تراک انتخاب شده را شروع می‌کند.</p>	<p>5</p>  <p>دکمه LIST را فشار دهید تا ساختار فولد نمایش داده شود.</p>
	<p>9</p>  <p>یک مرحله عقب می‌رود.</p>	<p>6</p>  <p>یک خط را در فهرست انتخاب می‌کند.</p>
<p>به بالاترین سطح بروید تا دسته‌بندی تراک را انتخاب کنید: - براساس فولدرها: تمام فولدرهای حاوی فایل‌های تشخیص داده شده بر روی دستگاه جانبی، به ترتیب الفبا، بدون در نظر گرفتن ساختار فولدر - براساس لیست پخش: بسته به لیستهای پخش ذخیره شده.</p>	<p>7</p>  <p>یک صفحه را رد می‌کند.</p>	

۲- سیستم صوتی  
سوکت لوازم جانبی (AUX)  
سوکت جک لوازم جانبی

	<p>3 ابتدای حجم صدا را بر روی دستگاه پرتابل خودر تنظیم کنید.</p>	<p>سوکت جک لوازم جانبی، امکان اتصال یک دستگاه پرتابل را فراهم می‌کند.</p> 
	<p>4 سپس حجم صدای سیستم صوتی را تنظیم کنید.</p> 	<p>1 دستگاه پرتابل را با استفاده از کابل مناسب (که در خودرو تعبیه نشده است) به سوکت جک لوازم جانبی متصل کنید.</p>
	<p>نمایش و مدیریت کنترل از طریق دستگاه پرتابل خواهد بود.</p> 	<p>2 دکمه SRC/BAND را چندبار پشت سر هم فشار دهید و AUX را انتخاب کنید.</p>  

۲- سیستم صوتی  
حالت پخش

	<p style="text-align: center;"><b>3</b></p>  <p>حالت پخش مورد نظر را انتخاب کرده و با OK تأیید کنید تا تغییرات ذخیره شوند.</p>	<p style="text-align: right;"><b>i</b></p> <p>وضعیت‌های پخش موجود عبارتند از:</p> <ul style="list-style-type: none"> <li>- عادی: تراکها به ترتیب، بسته به طبقه‌بندی فایل‌های انتخاب شده، پخش می‌شوند.</li> <li>- تصادفی: تراکهای موجود در یک آلبوم یا فولدر به صورت تصادفی پخش می‌شوند.</li> <li>- همه تصادفی: تمام تراکهای ذخیره شده در مدیا به ترتیب تصادفی پخش می‌شوند.</li> <li>- تکرار: تنها تراکهایی که در آلبوم یا فولدر کنونی است پخش می‌شوند.</li> </ul>
<p style="text-align: right;"><b>1</b></p> <p style="text-align: center;">MENU را فشار دهید.</p> 	<p style="text-align: right;"><b>2</b></p>  <p style="text-align: right;">Media را انتخاب کرده و سپس OK را فشار دهید تا تأیید شود.</p> 	

۲- تنظیمات صوتی

	<p>4</p> <p>تنظیمات را اصلاح کرده و دکمه OK را فشار دهید تا تأیید شود.</p> 	<p>1</p> <p>دکمه  را فشار دهید تا منوی تنظیمات صوتی نمایش داده شود.</p> 
<p>تنظیمات Bass و Ambience، Treble برای هر یک از منابع صوتی به صورت مجاز و متفاوت است.</p> <p>i</p>		<p>2</p> <p>تنظیمات موجود عبارتند از:</p> <ul style="list-style-type: none"> <li>- آمبینس،</li> <li>- Bass</li> <li>- Treble</li> <li>- Loudness</li> <li>- توازن چپ راست،</li> <li>- حجم صدای خودکار</li> </ul>
		<p>3</p> <p>تنظیماتی را که قصد اصلاح آن را دارید انتخاب کنید.</p>  

<p>1 نمایش</p> <p>2 جابجایی در فهرست</p> <p>1 واحدها</p> <p>2 درجه سلسیوس</p> <p>2 درجه فارنهایت</p> <p>1 زبان</p>	<p>منو</p> <p>1 رادیو</p> <p>2 ترافیک</p> <p>2 RDS</p> <p>2 اطلاعات متنی</p> <p>1 مدیا</p> <p>2 پخش</p> <p>3 عادی</p> <p>3 تصادفی</p> <p>3 همه تصادفی</p> <p>3 تکرار</p> <p>2 اطلاعات متنی</p>	<p>کارکرد اصلی </p> <p>1 Option A</p> <p>2 Option A1</p> <p>3 Option A11</p> <p>1 Option B</p>
---	---	---



جداول زیر حاوی پاسخهایی به متداولترین سوالات پرسیده شده است.

سوال	پاسخ	راه حل
کیفیت صوت منابع مختلف صوتی با هم اختلاف دارند.	برای دستیابی بهترین کیفیت صدا، تنظیمات صوتی (حجم صدا، Bass, Treble, ambience, Loudness) برای منابع مختلف صوتی به صورت مستقل قابل تنظیم است که این امر می‌تواند منجر به اختلاف در صدا در هنگام تعویض منابع (رادیو، CD و ...) می‌شود.	بازبینی کنید که تنظیمات صوتی حجم صدا، Bass, Treble, ambience, Loudness) برای منبعی که به آن گوش می‌دهید تنظیم شده باشد. توصیه می‌شود که کارکردهای صوتی (Bass, Treble, Fader) جلو/عقب، توازن چپ-راست) را در وضعیت وسط قرار دهید، در قسمت آمبینس موزیک None را انتخاب کرده و تصحیح Loudness را در حالت CD در وضعیت Active و در حالت رادیو در وضعیت Inactive قرار دهید.
در هنگام تغییر تنظیمات treble و bass تنظیمات آمبینس لغو می‌شوند. در هنگام تغییر تنظیمات آمبینس، treble و bass صفر می‌شوند.	انتخاب تنظیمات آمبینس، تنظیماتی برای Treble و bass اعمال می‌کند. اصلاح یکی بدون تغییر دیگری امکان‌پذیر نیست.	تنظیمات treble و bass یا آمبینس را به گونه‌ای تغییر دهید که کیفیت صوت مورد نظر به دست آید.

سوال	پاسخ	راه حل
کیفیت دریافت ایستگاههای رادیویی که در حال گوش دادن آنها هستیم، به تدریج خراب شده یا ایستگاههای ذخیره شده کار نمیکنند. (بدون صدا، 87.5 MHz نمایش داده می شود.)	خودرو از فرستنده مورد استفاده ایستگاه بسیار دور است یا هیچ فرستنده‌ای در منطقه جغرافیایی که خودرو از آن عبور می‌کند وجود ندارد.	کارکرد RDS را از طریق منوی میانبر فعال کنید تا سیستم قادر به بازبینی این امر باشد که آیا فرستنده پر قدرت تری در منطقه جغرافیایی وجود دارد یا خیر.
	محیط اطراف (تپه‌ها، ساختمان‌ها، تونل‌ها، پارکینگ‌های زیر زمینی و ...) مانع دریافت امواج از جمله در وضعیت RDS می‌شوند.	این پدیده طبیعی است و به معنای وجود اشکال در سیستم صوتی تلقی نمی‌شود.
	آنتن وجود نداشته یا آسیب دیده است. (به عنوان مثال زمانی که وارد کارواش یا وارد پارکینگ زیرزمینی می‌شوید.)	آنتن را توسط یکی از نمایندگی‌های منتخب ایران خودرو مورد بازبینی قرار دهید.
قطع صدای یک تا دو ثانیه‌ای در وضعیت رادیویی.	طی این مدت زمان قطعی صدا، RDS به دنبال فرکانسی می‌گردد که اجازه دریافت بهتر امواج ایستگاه را بدهد.	اگر این اتفاق به دفعات و همواره در یک مسیر رخ می‌دهد، کارکرد RDS را غیرفعال کنید.
اعلامهای ترافیکی (TA) نمایش داده می‌شود. اطلاعات ترافیکی دریافت نمی‌کنم.	ایستگاه رادیویی اطلاعات ترافیکی را پخش نمی‌کند.	فرکانس را به ایستگاه رادیویی تنظیم کنید که اطلاعات ترافیکی پخش کند.
ایستگاههای ذخیره شده پیدا نمی‌شوند. (بدون صدا، 87,5 MHz نمایش داده می‌شود، ...)	باند موج نادرستی انتخاب شده است.	دکمه SRC را فشار دهید تا به باند موجی برگردید (AM, FM1, FM2) که ایستگاهها در آن ذخیره شده‌اند.

سوال	پاسخ	راه حل
CD به صورت خودکار ریجکت شده یا توسط دستگاه پخش، پخش نمی‌شود.	CD برعکس وارد شده است، قابل پخش نیست، حاوی داده‌های صوتی یا قالب صوتی نیست که در نتیجه دستگاه پخش قادر به پخش آن نیست یا در قالبی ضبط شده است که با دستگاه پخش سازگار نیست. CD توسط یک سیستم حفاظت anti-pirating محافظت شده است که توسط سیستم صوتی قابل تشخیص نیست.	بازبینی کنید که CD به صورت صحیح در دستگاه پخش وارد شود. وضعیت CD را بازبینی کنید: CD اگر به صورت نامطلوبی آسیب دیده باشد، قابل پخش نیست. در خصوص CDهای ضبط شده، محتوای CD را بازبینی کنید: به قسمت توصیه‌ها در بخش سیستم صوتی مراجعه کنید. دستگاه پخش CD سیستم صوتی DVD ها را پخش نمی‌کند. به دلیل سطح کیفیت آنها، برخی CDهای قابل رایت توسط سیستم صوتی پخش نمی‌شوند.
صدای پخش CD ضعیف است.	CD استفاده شده خراش برداشته یا کیفیت نامطلوبی دارد.	CDهای باکیفیت وارد دستگاه کرده و آنها را در شرایط مناسبی نگهداری کنید.
در حالت پخش Random all تمام تراکها پخش نمی‌شوند.	تنظیمات صوتی (bass, treble, ambiences) مناسب نیستند.	بدون انتخاب ambience سطح bass یا treble را در مقدار صفر قرار دهید.
در حالت پخش Random all، سیستم تنها تا ۹۹۹ تراک را می‌تواند پخش کند.	هنگامی که موتور خاموش است، زمان عملکرد سیستم صوتی به شارژ باتری بستگی دارد. خاموش شدن طبیعی است: سیستم صوتی وارد وضعیت صرفه‌جویی در انرژی می‌شود تا مانع تخلیه باتری خودرو شود.	موتور خودرو را استارت کنید تا شارژ باتری افزایش یابد.
پیام the audio system is overheated بر روی صفحه نمایش ظاهر می‌شود.	به منظور حفاظت از دستگاه، در صورتی که دمای محیط بسیار گمر شود، سیستم صوتی وارد وضعیت حفاظت اتوماتیک حرارتی می‌شود که منجر به کاهش حجم صدا یا توقف پخش CD می‌شود.	سیستم صوتی را برای چند دقیقه خاموش کنید تا خنک شود.

بخش خارجی

۳۳-۳۶ کلید کنترل از راه دور  
 - باز و بسته کردن  
 - حفاظت دزدگیر  
 - استارت زدن  
 - باتری



۹۳-۹۴ برف پاک کن‌ها  
 ۱۶۴ تعویض تیغه برف پاک کن

۱۷۰ لوازم جانبی

۸۷-۹۲ کنترل‌های چراغ‌ها  
 چراغ‌های روزانه  
 تنظیم ارتفاع تابش چراغ‌های جلو  
 تعویض حباب چراغ‌ها  
 - چراغ‌های جلو  
 - چراغ‌های مه‌شکن  
 - چراغ‌های راهنما  
 ۱۶۵ یدک‌کشی  
 صفحات محافظ شرایط جوی سرد

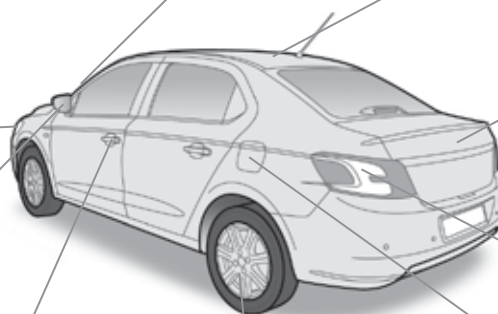

صندوق عقب  
 - باز کردن / بستن  
 - آزادسازی اضطراری  
 ۴۰-۴۱ کیت پنچرگیری موقت  
 ۱۳۵

۸۵ حسگرهای عقب پارک  
 ۱۷۲ میله یدک‌کشی

۱۴۸-۱۵۳ تعویض حباب‌ها  
 - چراغ‌های عقب  
 ۱۵۲ - چراغ ترمز سوم  
 ۱۵۳ - چراغ شماره پلاک  
 ۱۴۸ - چراغ مه‌شکن

سیستم جلوگیری از سوخت نامناسب ۱۲۶-۱۲۵  
 اتمام سوخت (موتورهای دیزل) ۱۲۷

۴۶ آینه‌های بغل

۳۹ درها  
 - باز کردن / بستن  
 ۴۱ - قفل مرکزی  
 - کنترل ثانویه  
 ۳۷-۳۸ آژیر  
 ۴۲ شیشه‌های برقی

۱۰۲ ESP/ASR  
 ۱۳۸ فشار تایرها  
 ۱۴۰ چرخ یدکی  
 - ابزارها  
 - باز کردن / نصب کردن ۱۴۳-۱۴۶  
 ۱۴۷ زنجیر چرخ  
 ۱۳۹ تشخیص کم‌بادی تایرها

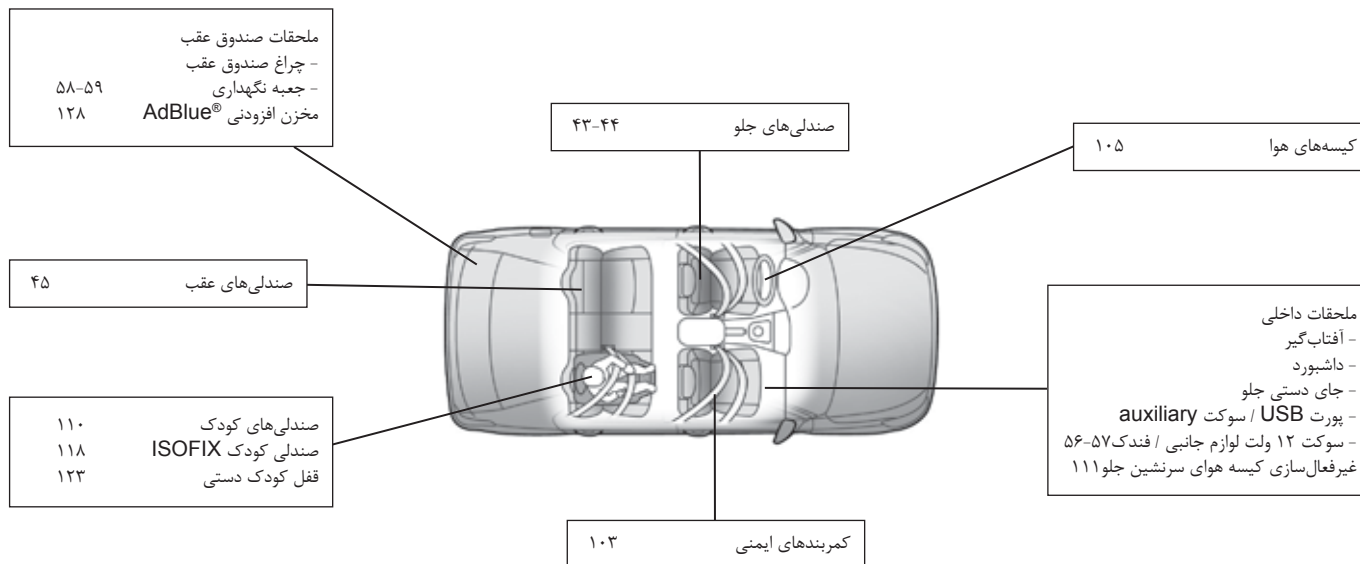

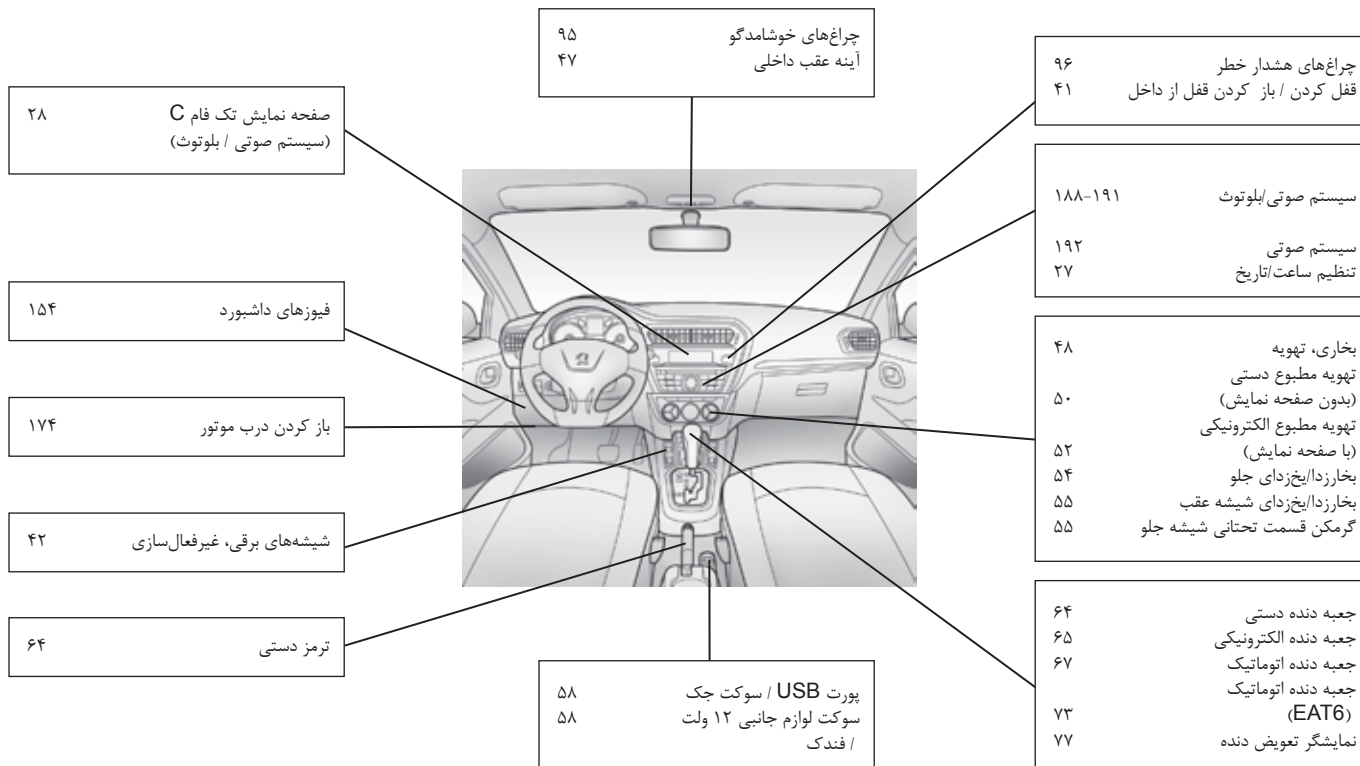

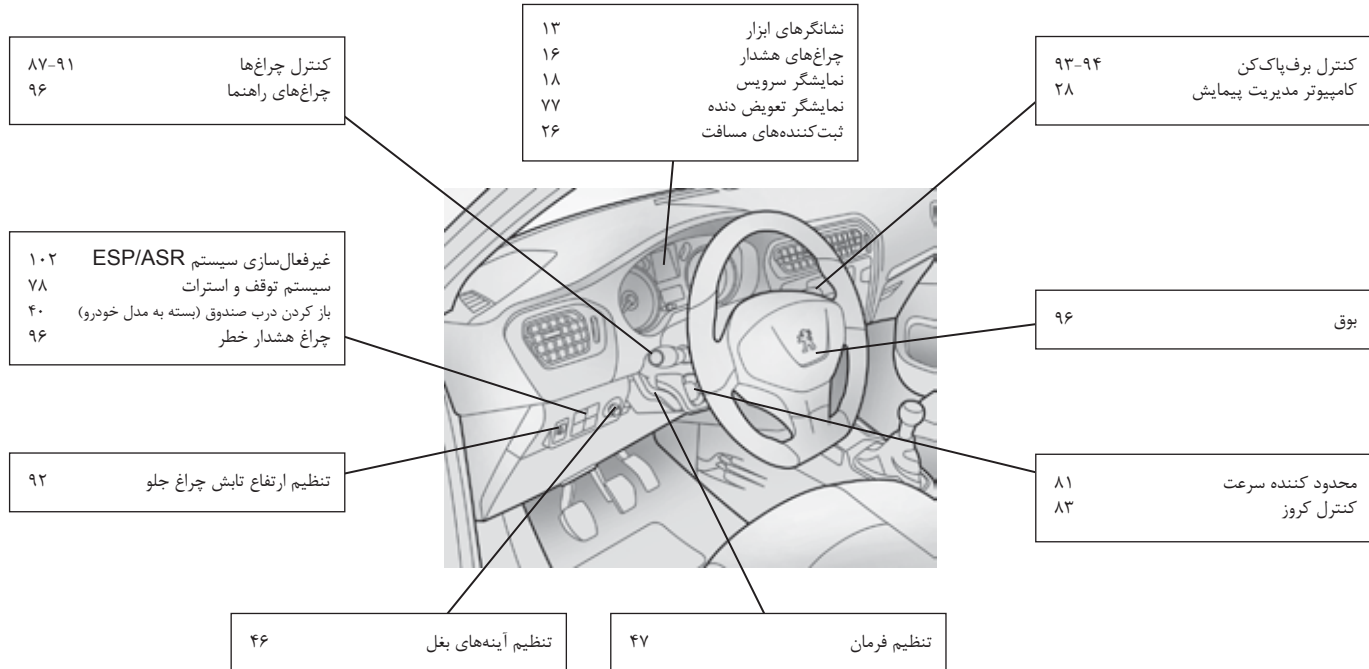

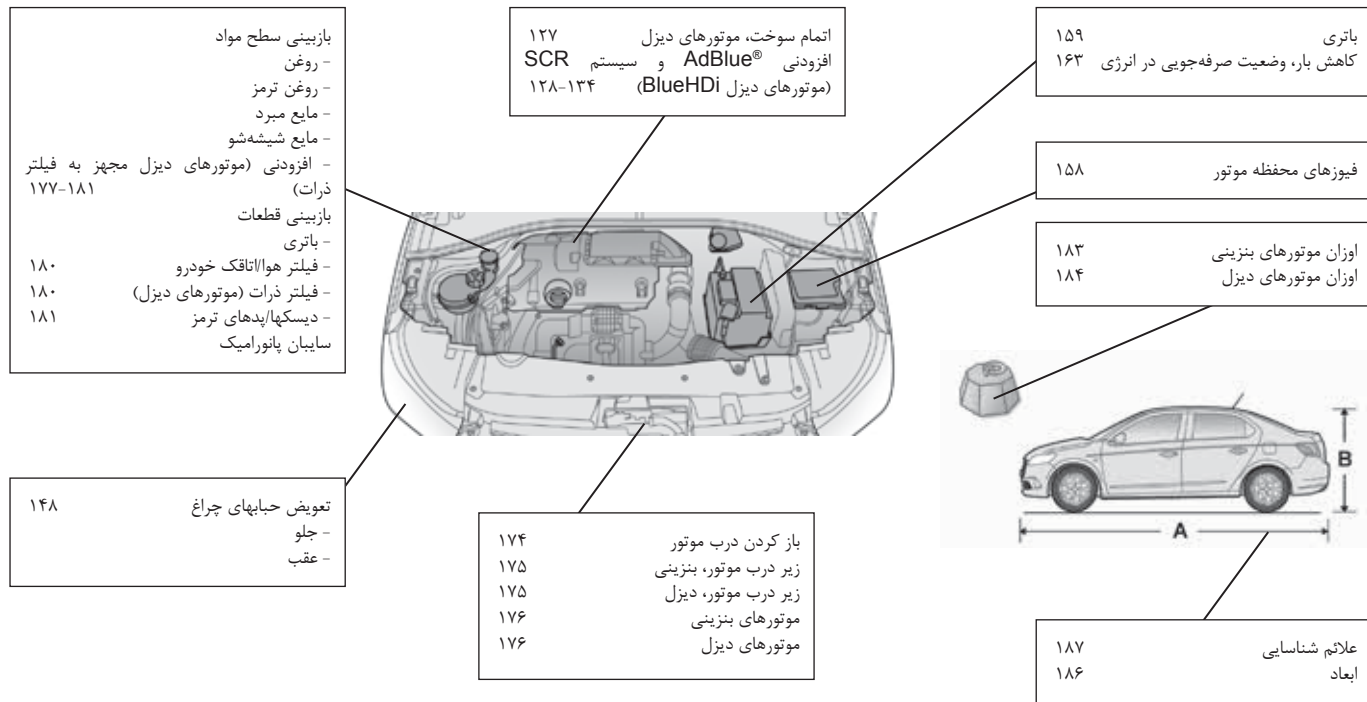



الف	ب	پ	بوق
AdBlue®	باتری	۱۵۹	۲۳۸
BlueHDi	باتری، شارژ	۱۶۱	
CD	باتری، کنترل از راه دور	۳۵	۱۸۸
CD, MP3	باد کردن تایرها	۹۷	۱۸۱
ESP/ASR	بارهای یدک‌کشی	۱۶۵	۱۳۲
UREA	باز کردن چرخ	۱۴۳	۱۳۳
ابزارها	باز کردن درب صندوق	۴۰	۴۴
ابعاد	باز کردن درب موتور	۱۷۴	۱۳۵
اتمام سوخت (دیزل)	باز کردن درب‌ها	۳۹	۵۸
احیاء فیلتر ذرات	باز کردن زیرپایی	۱۷۲	
استارت خودرو	باز کردن قفل	۳۳	
استارت موتور	باز کردن قفل صندوق	۳۳	۲۷
اطلاعات ترافیکی (TA)	بازبین فشار تایرها (با استفاده از کیت)	۱۳۸	۹۷
اطلاعات فنی	بازبینی سطح مواد	۱۷۷	۶۴
اوزان	بازبینی‌ها	۱۸۰	۱۶۸
اهرم تعویض دنده	بخارزدایی	۵۴	۱۶۷
اهرم دنده	بخارزدایی، جلو	۵۴	۱۴۹
اهرم دنده، دنده اتوماتیک	بخارزدایی، شیشه عقب	۵۵	۳۵
اهرم دنده، دنده الکترونیکی	بخارزدایی، شیشه عقب	۵۵	۱۶۴
اهرم دنده، دنده دستی	بخاری	۵۰	۱۴۳-۱۴۵
ایمنی، کودکان	برچسبها، شناسایی	۱۸۷	۱۵۴
اُژیر	برف‌پاک‌کنها	۹۳	۳۴
آفتابگیر	بستن درب موتور	۱۷۴	۲۰۲
آینه‌ها، بغل	بستن درب‌ها	۳۹	۴۷
	بلوتوث (هندزفری)	۱۸۸	۴۴
	بنزین	۱۲۶	۲۷

## فهرست لغات به ترتیب حروف الفبا

۹۵	چراغ‌های مطالعه نقشه	۶۷	جعبه‌دنده، اتوماتیک	۸۸	تنظیم چراغ‌های جلو
۱۵	چراغ‌های نمایشگر، عملکرد	۶۵	جعبه‌دنده، الکترونیکی	۲۷	تنظیم ساعت
۱۳	چراغ‌های هشدار	۶۴	جعبه‌دنده، دستی	۴۳	تنظیم صندلی
۹۶	چراغ‌های هشدار اضطراری	۱۵۸	جعبه‌فیوز، محفظه موتور	۱۰۱	توزیع الکترونیکی نیروی ترمز (EBFD)
۹۶	چراغ‌های هشدار خطر	۱۴۴	چک	۶۰	توصیه‌های رانندگی
۱۴۰	چرخ، یدکی			۱۸۲	توصیه‌های مربوط به مراقبت و نگهداری
۹۶	چشمک‌زن سه‌تایی (چراغ‌های راهنما)		چ	۶۷	توقف خودرو
		۱۵۳	چراغ ترمز سوم	۷۸	توقف و استارت
	ح	۸۹	چراغ مه‌شکن جلو	۴۸	تهویه
۱۴۷	حبابها (تعویض)	۸۹	چراغ مه‌شکن، عقب	۵۰	تهویه مطبوع
۸۵	حسگرهای پارک، عقب	۱۶	چراغ هشدار، پیش‌گرم‌کن موتور دیزل	۵۲	تهویه مطبوع، الکترونیکی (با صفحه نمایش)
۱۰۹-۱۱۰-۱۱۱	حفاظت از کودکان	۱۸	چراغ هشدار، سیستم ترمز	۵۰	تهویه مطبوع، الکترونیکی (بدون صفحه نمایش)
		۸۷	چراغ‌ها	۱۶۴	تیغه‌های برف‌پاک‌کن (تعویض)
	خ	۹۱	چراغ‌ها، بدرقه		
۶۳	خاموش کردن موتور	۹۲	چراغ‌ها، جلو		ث
		۹۵	چراغ‌ها، داخلی	۲۶	ثبت‌کننده مسافت کل
	د	۱۵۲	چراغ‌های ترمز	۲۴	ثبت‌کننده مسافت سفر
۵۷	داشبورد	۱۴۸	چراغ‌های جلو نوربالا		
۴۰	درب صندوق	۱۵۰	چراغ‌های جلو، نورپایین		ج
۴۰، ۴۱	درب صندوق (باز کردن)	۹۵	چراغ‌های خوشامدگو	۱۱	جاذب بار
۱۷۴	درب موتور	۱۵۲	چراغ‌های دنده عقب	۵۸	جای دستی
۳۹	درب‌ها	۹۶	چراغ‌های راهنما	۵۸	جای دستی، جلو
۱۳۴	درپوش، پرکن سوخت	۱۴۸	چراغ‌های راهنما	۵۶	جای فنجان
۱۵۶	دزدگیر	۱۵۰	چراغ‌های روزانه	۲۳۶	جعبه فیوز، داشبورد
۱۹۶	دستگاه یخش MP3، CD	۱۵۳	چراغ‌های شماره پلاک	۱۵۶	جداول فیوزها
۹۴	دسته کنترل، برف‌پاک‌کن‌ها	۱۵۰	چراغ‌های کناری	۱۸۲-۱۸۳-۱۸۴	جداول موتورها
۸۷-۹۱	دسته کنترل، چراغ‌ها	۱۵۱	چراغ‌های کناری تکرار شونده	۱۸۵	جدول اوزان

۳۱	صفحه نمایش، چندکاره (با سیستم صوتی)	۲۰۱	سوکت، لوازم جانبی	۱۸۱	دیسکهای ترمز
۶۹	صفحه نمایش، نشانگر ابزار	۲۳۵، ۲۰۷، ۲۰۵، ۶۰	سوکتها، سیستم صوتی		
۲۶	صفر کردن ثبت کننده مسافت	۲۳۵	سوکتها، لوازم جانبی		ر
۲۵	صفر کردن نمایشگر سرویس	۶۲	سوئیچ استارت	۱۹۲	راديو
۴۳	صندلی ها، جلو	۱۲۸	سیستم SCR (کاهش کاتالیزوری گزینشی)	۱۲	رانندگی سازگار با محیط زیست
۴۵	صندلی ها، عقب	۱۰۳	سیستم پیش کشش کمربندهای ایمنی	۱۱	رانندگی سازگار با محیط زیست (توصیه‌ها)
۱۱۰	صندلی های کودک	۱۰۱	سیستم ترمز اضطراری	۱۳۹	راهاندازی مجدد سیستم تشخیص کم‌بادی
۱۱۸	صندلی های کودک، ISOFIX	۱۰۱	سیستم ترمز ضد قفل (ABS)	۳۵	راهاندازی مجدد، کنترل از راه دور
	ع	۱۲۵	سیستم جلوگیری از سوخت نامناسب		ز
		۱۹۳	سیستم صوتی (راديو)		زنجیر چرخ
۱۸۷	علائم، شناسایی	۱۰۱	سیستم کمکی ترمز	۱۴۷	زیرپایی
۹۶	عملکرد اتوماتیک چراغ‌های هشدار خطر	۲۳	سیستم کنترل انتشار مواد، SCR	۱۷۲	زیرسیگاری
	غ	۱۰۱	سیستم‌های ABS و EBFD	۵۶	
		۱۰۲	سیستم‌های ASR و ESP		س
۱۱۲	غیرفعال سازی کیسه هوای سرنشین				ساعت
	ف		ش	۲۶	ساعت (تنظیم)
		۱۶۱	شارژباتری	۲۷	سرعت‌سنج
۴۷	فرمان، تنظیم	۱۸۷	شماره سریال، خودرو	۱۳	سطح مواد و بازبینی‌ها
۹۷	فشار، تایرها	۵۵	شیشه جلو، گرم‌کن	۱۷۷-۱۷۹	سطح، افزودنی AdBlue®
۵۶	فندک	۹۳	شیشه‌شو، جلو	۱۲۸	سطح، افزودنی دیزل
۱۸۰	فیلتر، روغن			۱۷۹	سطح، روغن ترمز
۱۸۰	فیلتر، اتاقک خودرو		ص	۱۷۸	سطح، روغن موتور
۱۸۰	فیلتر، ذرات	۱۱	صرفه‌جویی حین رانندگی	۱۷۹	سطح، مایع شیشه‌شو
۱۸۰	فیلتر، هوا	۱۶۹	صفحات محافظ، شرایط بسیار سرد	۱۷۹	سطح، مایع مبرد موتور
۱۵۶-۱۵۷-۱۵۸	فیوزها	۱۳	صفحات مندرج و گیجها	۱۷۹	سوخت
		۲۸	صفحه نمایش C، تک‌فام (سیستم صوتی/بلوتوث)	۱۲۶	سوکت، چک
		۲۸	صفحه نمایش، تک‌فام	۲۰۱	

فهرست لغات به ترتیب حروف الفبا

۱۷۳	نصب میله‌های باربند سقف		گ		ق
۲۱۲	نقشه منوی صفحه نمایش	۱۲۴	گیج، سوخت	۱۲۳	قفل کودک
۵۶	نگهداری			۴۱	قفل مرکزی
۷۷	نمایشگر تعویض دنده		ل		
۲۴	نمایشگر سرویس	۱۷۰	لوازم جانبی		ک
۹۶، ۱۴۶	نمایشگرهای چشمک‌زن			۲۸	کامپیوتر مدیریت پیمایش
			م	۱۶۳	کاهش بار برق
	و	۶۸	متوقف‌کننده خودرو، الکترونیکی	۳۳	کلید و کنترل از راه دور
۲۲۴	ورودی، لوازم جانبی	۸۱	محدودکننده سرعت	۱۳۹	کم‌بادی تایرها (تشخیص)
۱۶۳	وضعیت صرفه‌جویی رانرژي	۱۳۰	محدوده، AdBlue®	۱۰۲	کمبرندهای ایمنی
۶۳	وضعیت کاهش بار	۱۲۴	مخزن، سوخت	۱۰۱	کمکی ترمز اضطراری (EBA)
		۱۷۹	مخزن، مایع شیشه‌شو	۳۶، ۳۴، ۳۳	کنترل از راه دور
	ه	۸	مصرف سوخت	۱۰۶	کنترل پایداری (ESP)
۱۹۷	هشدار صوتی	۱۱۸	ملحقات نصب، ISOFIX	۴۲	کنترل شیشه‌های برقی
۹۱	هشدار یادآوری، روشن ماندن چراغ	۵۶	ملحقات، داخلی	۸۳	کنترل کروز
۳۵	هماهنگ‌سازی کنترل از راه دور	۵۹	ملحقات، صندوق عقب	۱۰۲	کنترل کشش (ASR)
		۱۹۸	منو، اصلی	۴۱	کنترل، آزادسازی اضطراری درب صندوق
	ی	۱۷۶	موتور دیزل	۱۹۰	کنترل‌های روی فرمان، سیستم صوتی
۵۴	یخ‌زدایی	۱۷۵	موتور، بنزینی	۴۲	کنترل‌های شیشه
۵۴	یخ‌زدایی، جلو	۱۷۶	موتور، دیزل	۱۳	کنتور دور
۵۵	یخ‌زدایی، قسمت تحتانی شیشه جلو	۱۷۷	میل مدرج	۱۳۵	کیت، پنچرگیری موقت
۱۶۵	یدک‌کشی یک خودرو دیگر	۱۶۷	میله یدک‌کشی	۲۰۹	کیت، هندزفری
		۱۷۳	میله‌های باربند سقف	۱۰۵	کیسه‌های هوا
				۱۰۵	کیسه‌های هوا، جلو
			ن	۱۰۸	کیسه‌های هوا، دیوار
		۱۳	نشانگر ابزار	۱۰۷	کیسه‌های هوا، کناری
		۱۴۳	نصب چرخ		



### توجه شما را به موارد زیر جلب می‌کنیم:

- اتصالات لوازم جانبی یا تجهیزات برقی که در فهرست پژو قرار ندارند، ممکن است باعث اشکالات و خرابیهایی در سیستم برقی خودرو شوند. برای کسب اطلاعات مربوطه به طیف لوازم جانبی توصیه شده به یکی از مراکز فروش پژو مراجعه کنید.

- به عنوان یک اقدام ایمنی، دسترسی به سوکت عیب‌یابی، که برای سیستم‌های الکترونیکی خودرو استفاده می‌شود، اکیداً فقط برای نمایندگی‌های منتخب ایران خودرو که به ابزارهای عیب‌یابی ویژه مجهز هستند محفوظ است (خطر خرابی سیستم‌های الکترونیکی خودرو که می‌تواند باعث خرابی یا سوانح جدی شود) در صورت عدم رعایت این نکته، سازنده خودرو در قبال این موارد مسئولیتی برعهده ندارد.

- هر گونه اصلاح یا دستکاری بدون نظر یا مجوز شرکت پژو یا مواردی که بدون تأمین الزامات فنی تعریف شده توسط سازنده اجرا می‌شوند، منجر به تعلیق ضمانتهای حقوقی و قراردادی خواهد شد

کپی‌برداری و ترجمه تمام یا بخشی از این مدرک بدون مجوز کتبی شرکت خودروسازی پژو ممنوع است.

شرکت خودروسازی پژو با اعمال شرایط مقررات اروپا (آئین‌نامه ۵۳/۲۰۰۰) در ارتباط با پایان عمر خودروها، اعلام می‌کند که به اهداف تعیین شده در این مقررات دست یافته است و مواد بازیافتی در تولید محصولاتی که این شرکت به فروش می‌رساند استفاده می‌شوند.

برای هر اقدامی که قصد انجام آن را بر روی خودرو دارید از تعمیرگاه‌های مجازی استفاده کنید که اطلاعات، صلاحیت و تجهیزات مورد نیاز را دارند که تمام این موارد در نمایندگی‌های ایران خودرو قابل عرضه هستند.



### هشدار

برچسبهایی در نقاط مختلف خودرو تعبیه شده است. این برچسبها حاوی هشدارهای ایمنی و همچنین اطلاعات شناسایی خودرو هستند. این برچسبها را نکنید: این برچسبها بخش لاینفکی از خودرو شما را تشکیل می‌دهند..











© Apr. / 2017 IKAP All rights reserved.

۹۰۰۷۰۵۱۰۹۵۳۵  
e-code: ۵۴۰۷۰۱۰۰۲۱-۰۰

شرکت مشترک ایران خودرو اتومبیل پژو (ایکاپ)

تهران، کیلومتر ۱۴ جاده مخصوص تهران کرج

بلوار ایران خودرو، درب شماره ۱

کد پستی ۱۳۸۹۹۱۳۶۵۷

تلفن: ۴۸۹۰۱ (۰۲۱)

نمابر: ۴۸۲۱۳۰۱۱ (۰۲۱)

مرکز تماس: +۹۶۴۴۰ (مدیریت ارتباط با مشتریان گروه صنعتی ایران خودرو)

پست الکترونیکی: [info@ikco-peugeot.ir](mailto:info@ikco-peugeot.ir)

پایگاه اینترنتی: [www.ikco-peugeot.ir](http://www.ikco-peugeot.ir)

[www.ikco-peugeot.ir](http://www.ikco-peugeot.ir)

