

بسمه تعالی

دفترچه راهنمای استفاده از

خودروی سواری

ARRIZO5 توربو

دبیاچه

بابت انتخاب و خرید خودروی جدیدتان از میان تولیدات شرکت مدیران خودرو از شما متشکریم. دفترچه راهنمای حاضر، کلیه عملکردها و قابلیت‌های خودروی شما را توضیح می‌دهد. جهت استفاده و نگه‌داری صحیح از خودروی خود، لطفاً محتویات این دفترچه را به دقت مطالعه نمایید.

پس از مطالعه بهتر است دفترچه را جهت مراجعات بعدی در داخل خودرو نگه‌داری کنید. در صورت فروش و واگذاری خودرو، جهت استفاده مالک جدید از اطلاعات دفترچه، آن را همراه خودرو تحویل وی دهید.

حق ایجاد هر گونه تغییرات در طراحی و امکانات و ویژگی‌های خودروها و یا افزودن و یا بهبود امکانات موجود در خودروها بدون ایجاد هر گونه تعهد و مسوولیتی، برای شرکت مدیران خودرو محفوظ است.

بسته به مدل خودروی شما، احتمالاً برخی امکانات و ویژگی‌های توضیح داده شده در این دفترچه، با خودروی شما متفاوت خواهد بود.

نماینده‌گی‌های مجاز مدیران خودرو، مورد تأیید شرکت خودروسازی مدیران خودرو بوده و با ارائه خدمات باکیفیت و حرفه‌ای، در خدمت شما هستند. به یاد داشته باشید که نماینده‌گی‌های مجاز، خودروی شما را بهتر از هر کس دیگری می‌شناسند و دارای تکنسین‌های آموزش دیده می‌باشند. قطعات یدکی اصلی ارائه شده توسط آن‌ها، تضمینی برای کسب رضایت شماست.

جهت کسب اطلاعات بیشتر می‌توانید به درگاه اینترنتی ما به آدرس: www.mvmco.ir مراجعه کنید.

کلیه حقوق این اثر محفوظ است. تکثیر یا کپی برداری تمام و یا بخشی از آن، بدون کسب مجوز کتبی از شرکت خودروسازی مدیران خودرو ممنوع می‌باشد.

مالک محترم، ارائه کامل خدمات گارانتی منوط به انجام منظم سرویس‌های دوره‌ای می‌باشد.

۱۵ مقدمه	فصل ۱
۲۲ داشبورد	فصل ۲
۵۶ تجهیزات و امکانات خودرو	فصل ۳
۱۰۴ نحوه استفاده از خودرو	فصل ۴
۱۷۰ امکانات رفاهی	فصل ۵
۲۴۴ شرایط اضطراری	فصل ۶
۲۷۲ خدمات مشتریان	فصل ۷
۲۷۶ سرویس‌های دوره‌ای و نگهداری از خودرو	فصل ۸
۳۲۴ اطلاعات فنی خودرو	فصل ۹

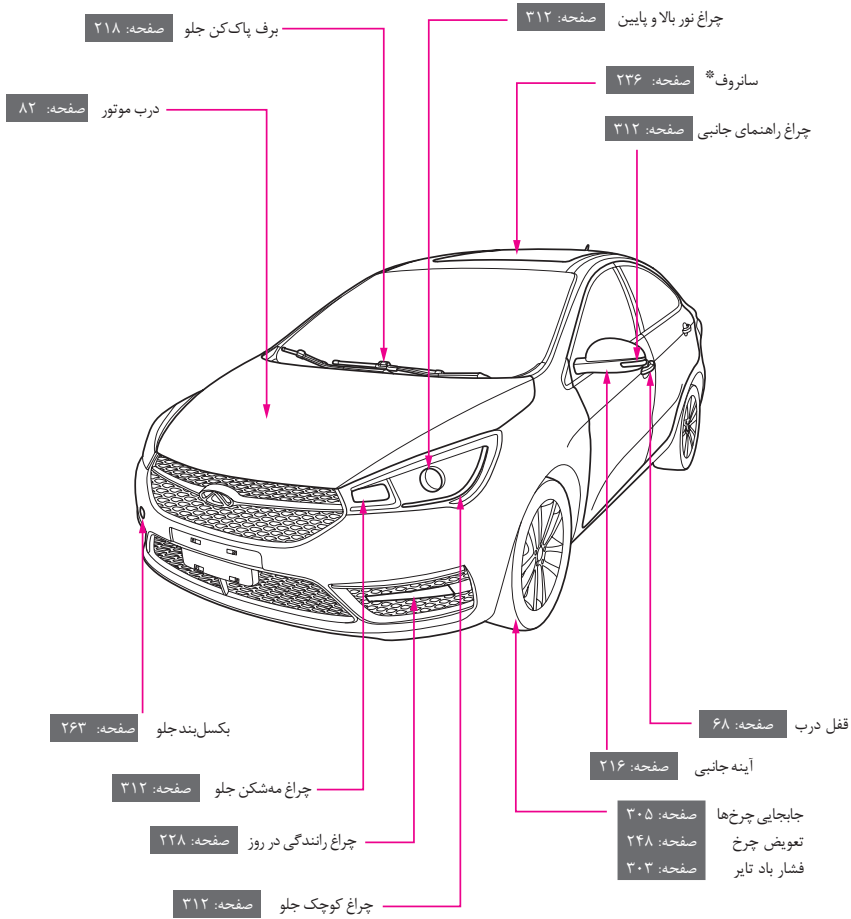

تجهیزات ستاره‌دار (*) به صورت آپشن می‌باشند.

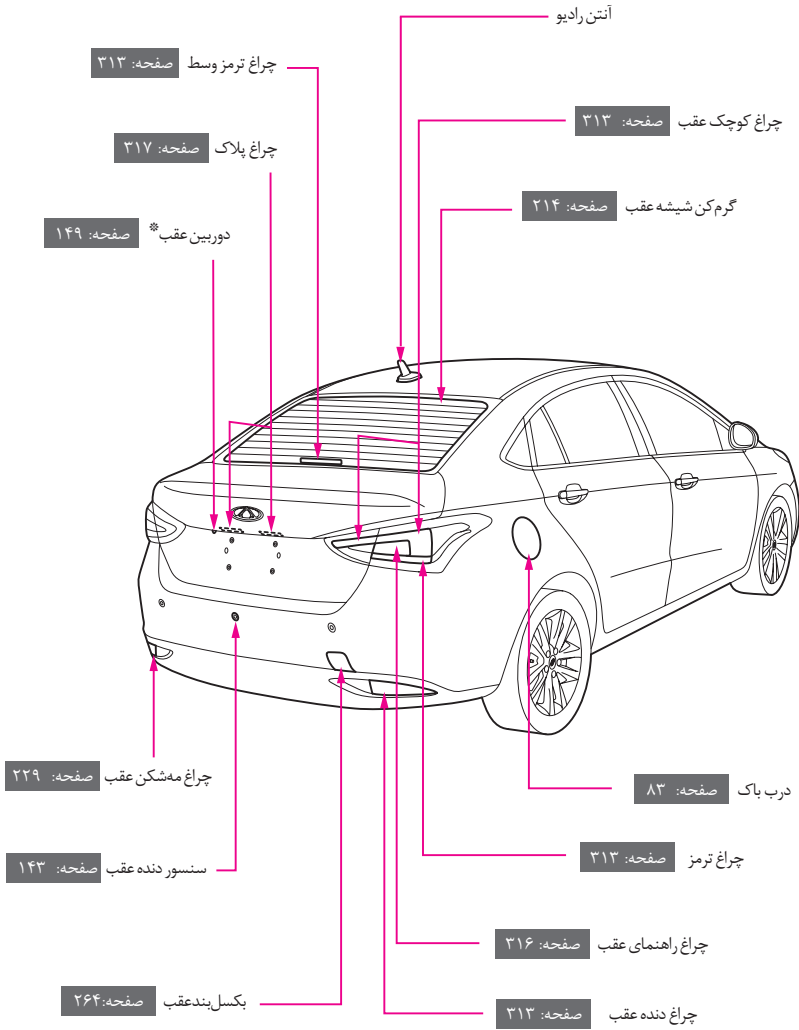

تجهیزات ستاره دار (*) به صورت آپشن می باشند

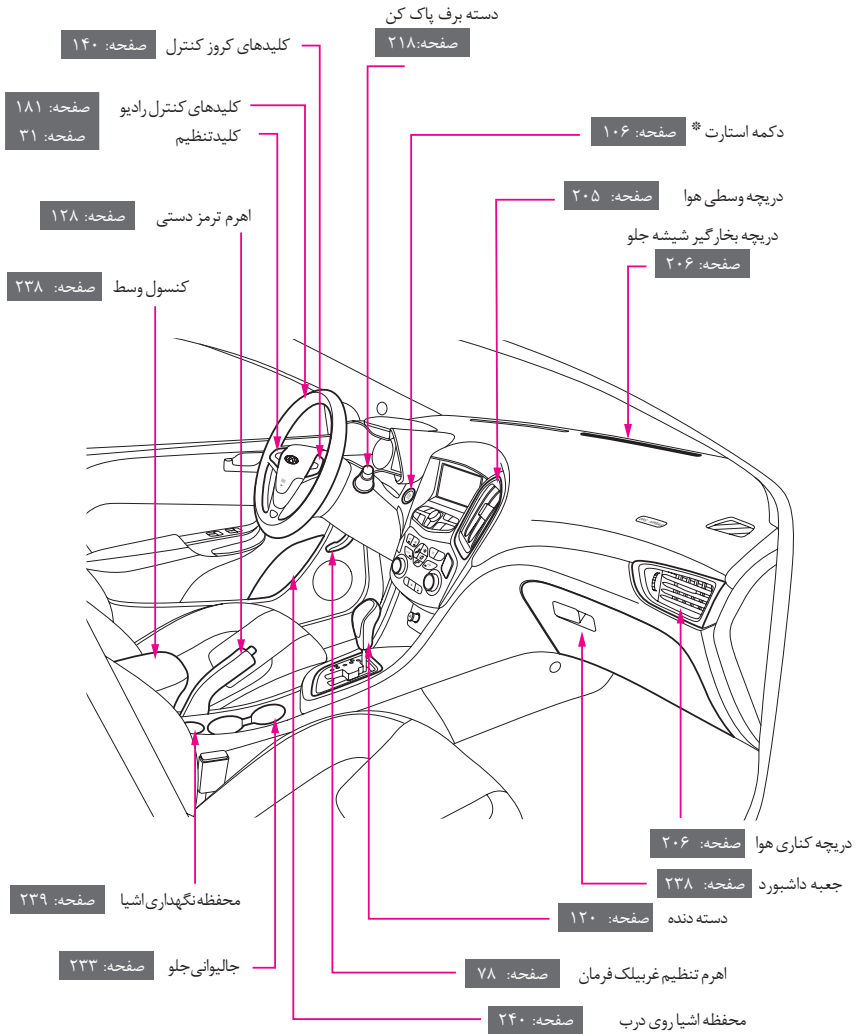

تجهیزات ستاره دار (*) به صورت آپشن می باشند.

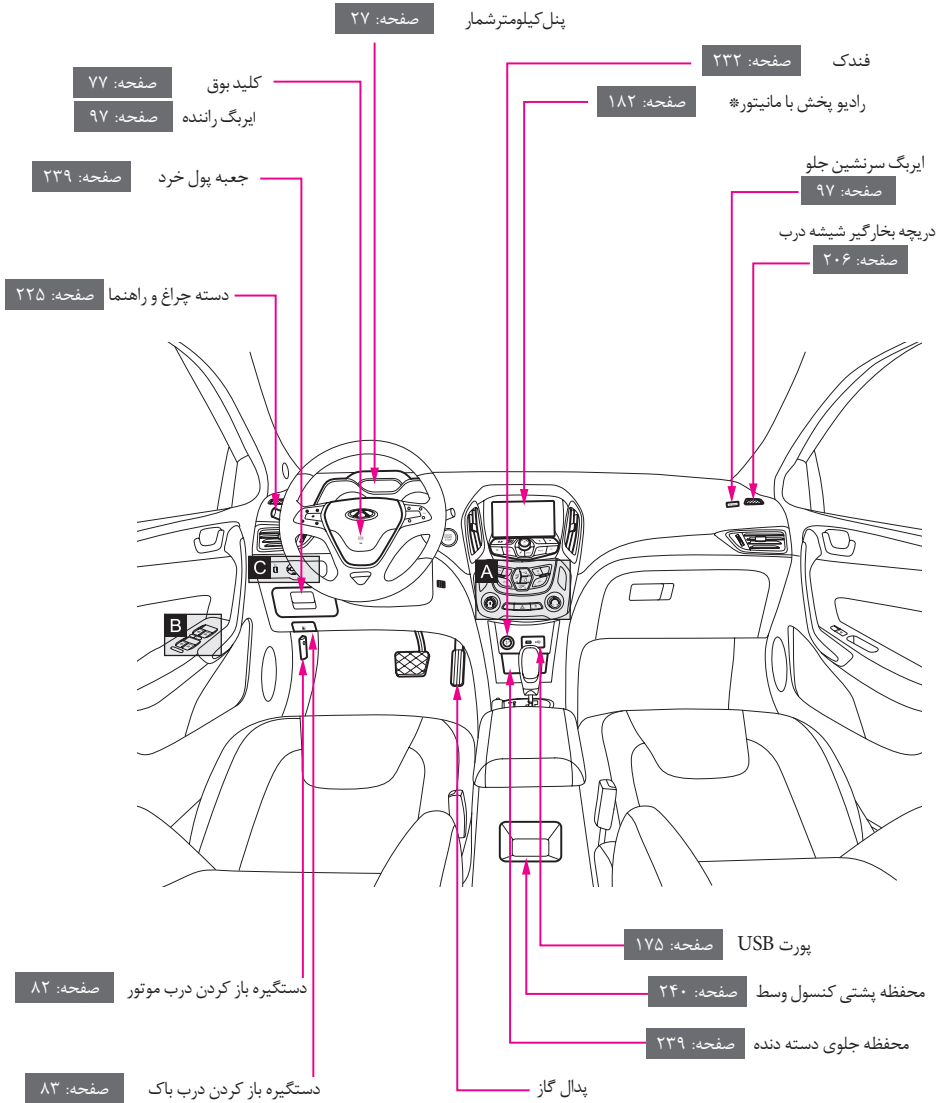

تجهیزات ستاره دار (*) به صورت آپشن می باشند.

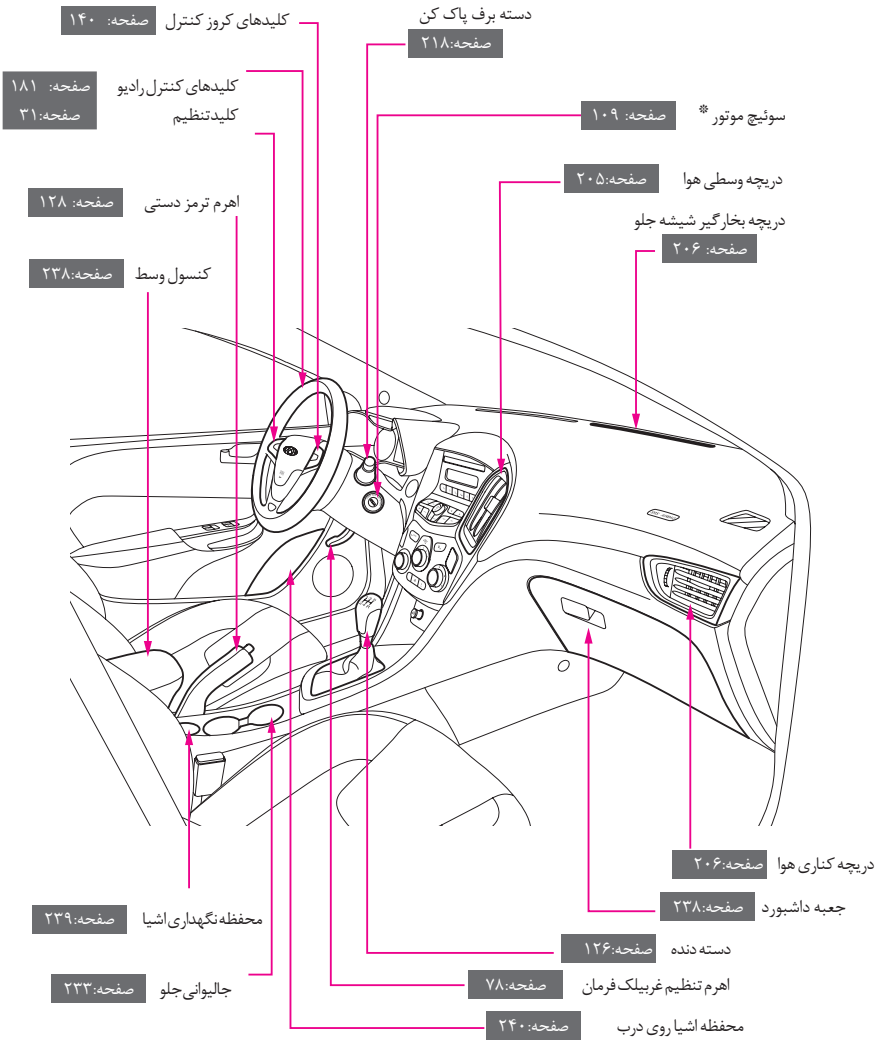

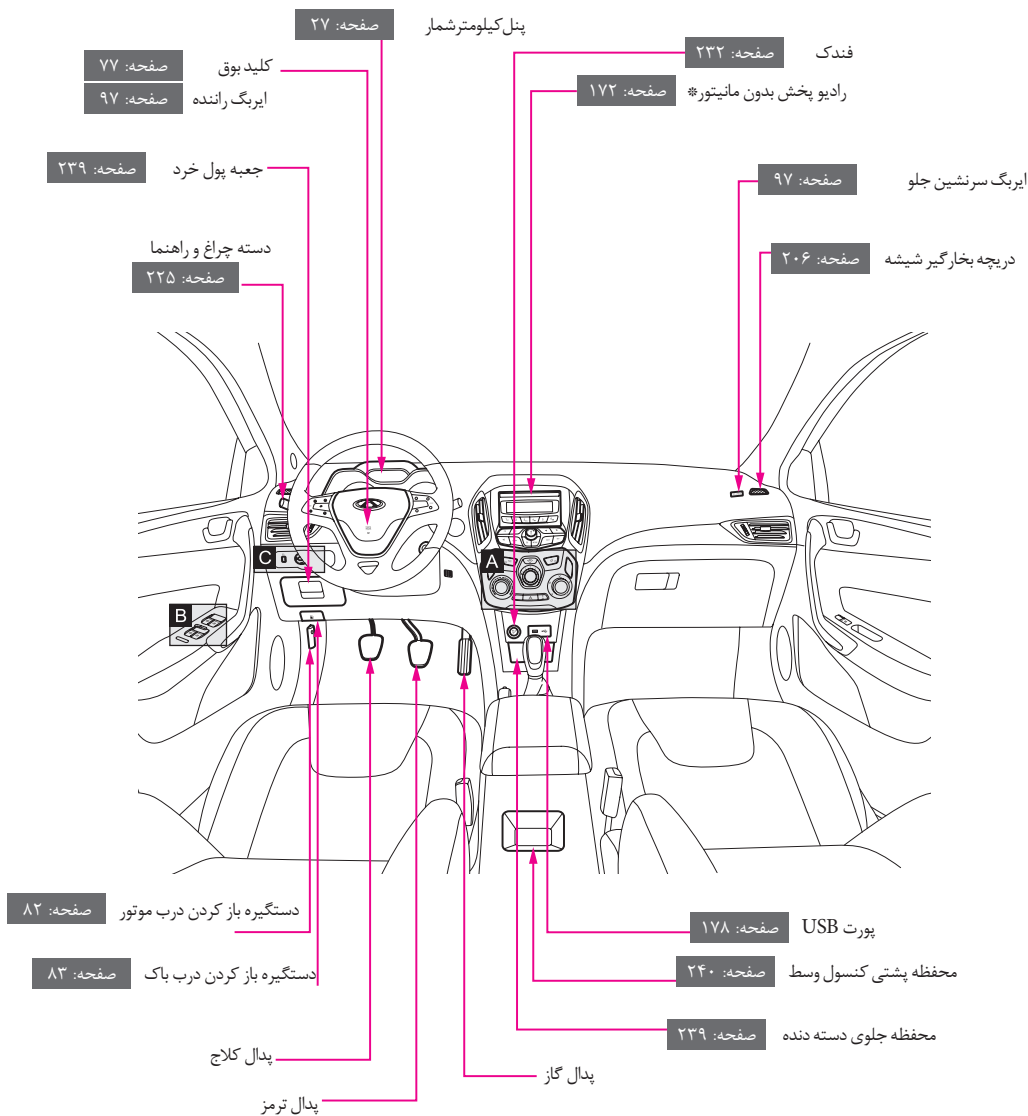

پنل کنترل تهویه مطبوع (دستی)

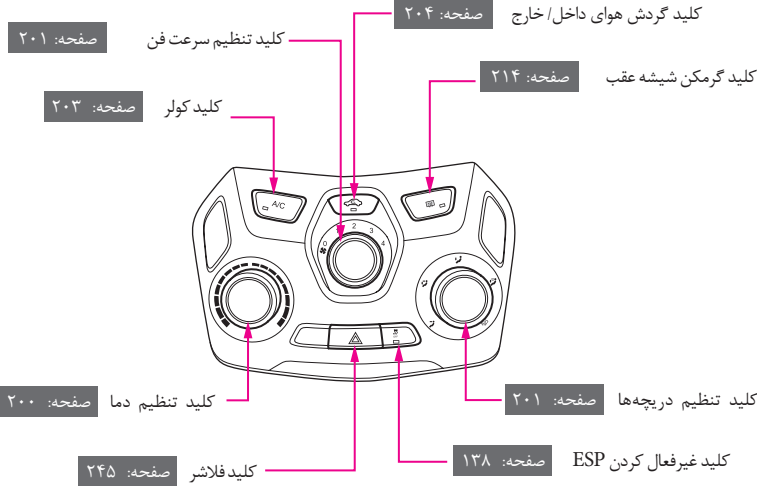

پنل کنترل تهویه مطبوع (اتوماتیک)

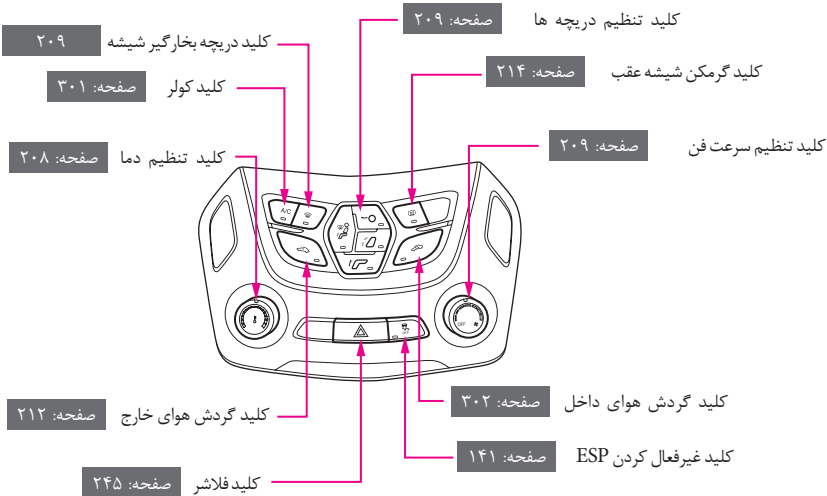

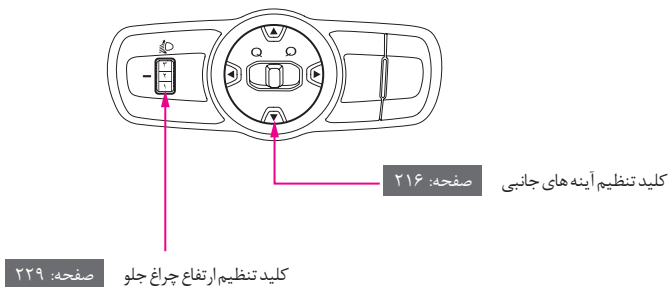
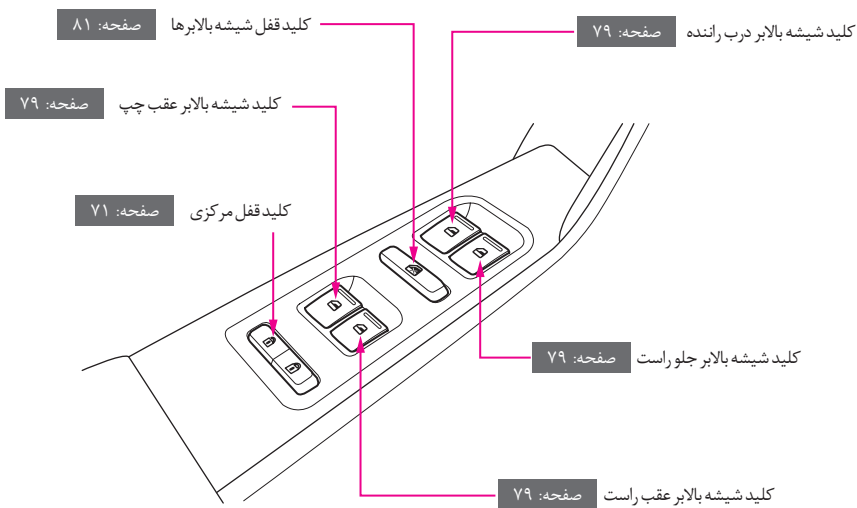

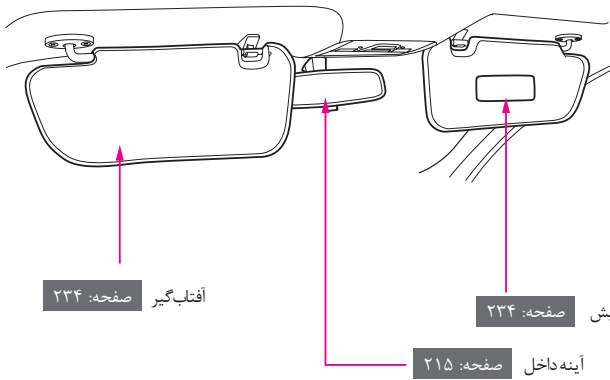
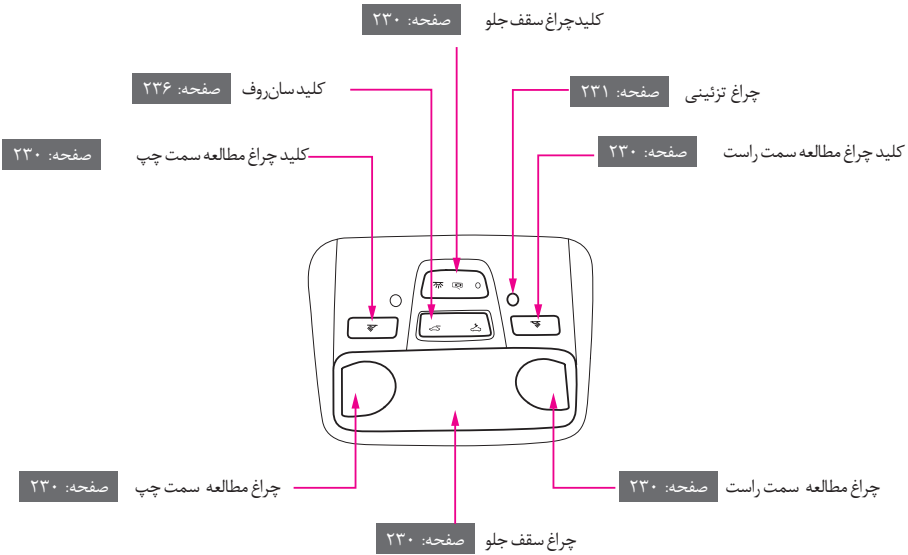

تجهیزات ستاره دار (*) به صورت آپشن می باشند.

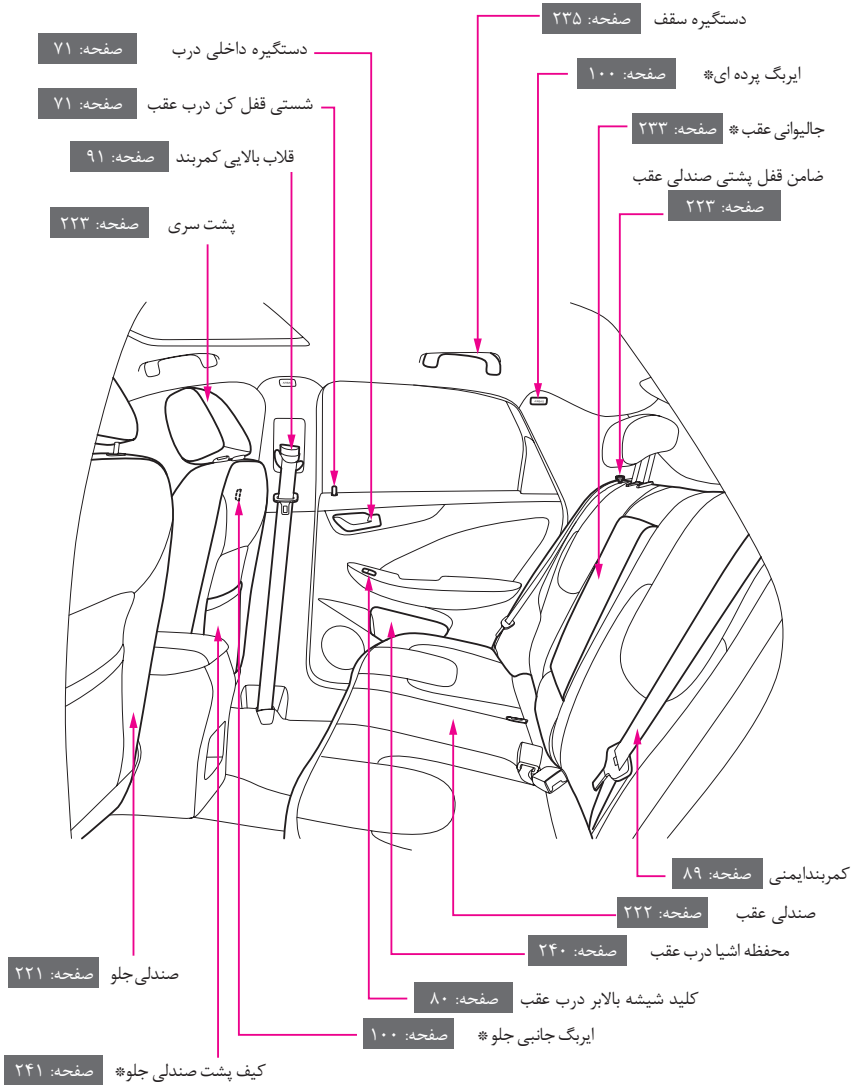

تجهیزات ستاره دار (*) به صورت آپشن می باشند.

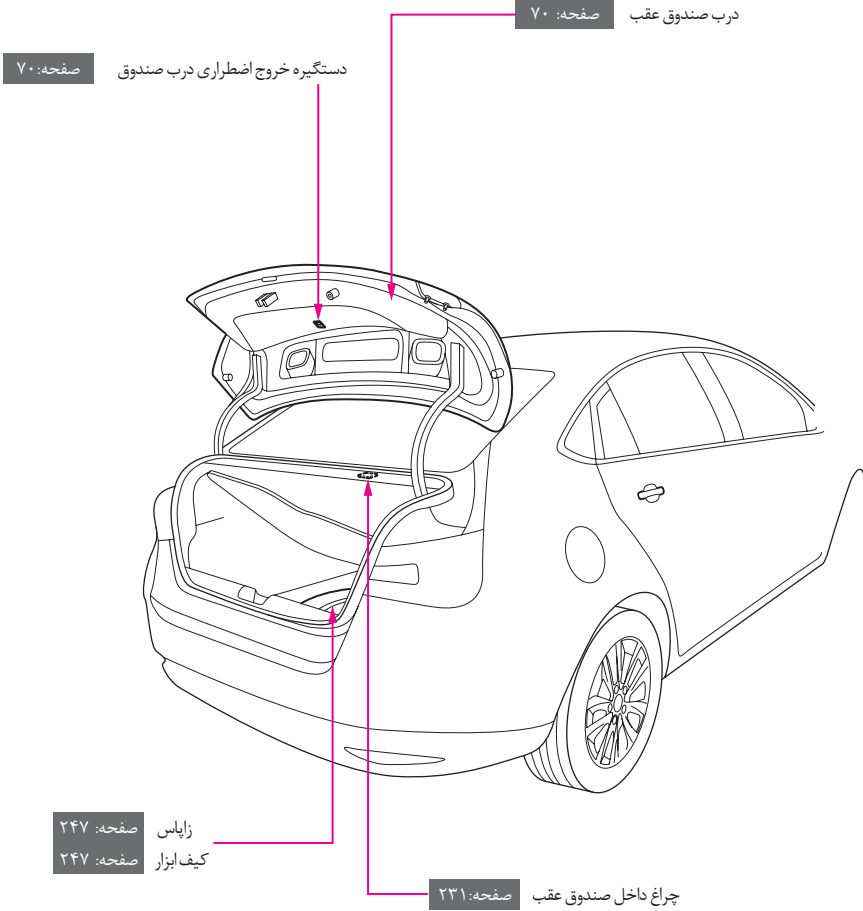

فصل ۱ مقدمه

۱۶ روش دسترسی به مطالب	۱-۱
۱۶ فهرست‌ها	
۱۶ فهرست تصویری	
۱۷ هشدار، اخطار و توجه	۱-۲
۱۸ بازدید قبل از تحویل خودرو	۱-۳
۱۸ کارت تحویل خودرو	
۲۰ گواهی رسید مشتری	
۲۱ ایجاد تغییر و اصلاح غیر مجاز بر روی خودرو	۱-۴

۱-۱ روش دسترسی به مطالب

جهت دسترسی به شماره صفحات و مطالب مورد نظرتان، می توانید از دو روش زیر استفاده کنید:

فهرست‌ها

فهرست فصول در صفحه ۲ قرار گرفته است که می توانید با مراجعه به آن، لیست فصل‌های موجود در دفترچه و شماره صفحات آن‌ها را مشاهده کنید.

پس از پیدا کردن شماره صفحه فصل مورد نظر، به فهرست محتویات آن که در صفحه اول همان فصل قرار دارد، مراجعه کنید تا موقعیت و شماره صفحه مطالب مورد نظرتان در همان فصل را به دست آورید.

فهرست تصویری

هدف از گنجانیدن فهرست تصویری، ارائه یک دید کلی از خودرو به خواننده می‌باشد. اگر آشنایی کافی به اسامی تجهیزات و امکانات خودرو نداشته باشید، فهرست تصویری می‌تواند کمک بزرگی برای پیدا کردن شماره صفحه مورد نظرتان باشد.

۱-۲ هشدار، اخطار و توجه

در این دفترچه جهت جلب توجه شما نسبت به اهمیت برخی موارد احتیاطی، از علائم زیر استفاده شده است. به منظور به حداقل رساندن ریسک خطرات، راهنمایی های قید شده در این هشدارها را قبل از اقدام به رانندگی و یا استفاده از تجهیزات و امکانات خودرو، با دقت مطالعه کنید.

هشدار

این علامت اعلام هشدار در خصوص عملی است که میتواند باعث بروز آسیب های شدید بدنی و یا حتی مرگ شود. از انجام دادن این عمل پرهیز نموده و بر اساس راهنمایی های ارائه شده اقدام کنید.

توجه

این علامت برای اعلام اخطار در خصوص عملی است که میتواند باعث ایجاد جراحات بدنی و یا خرابی خودرو و یا کاهش عمر مفید وسیله نقلیه تان شود.

هشدار ایمنی

اصلا انجام ندهید 

حفاظت از محیط زیست

این علامت جهت دادن تذکر در خصوص قوانین حفاظت از محیط زیست و یادآوری بازیافت و معدوم کردن ضایعات می باشد. در صورت عدم رعایت این نکات باعث آلودگی محیط زیست خواهید شد.

رعایت این تذکرات در راستای حفظ ایمنی خودتان و خودرو دارای اهمیت ویژه ای است. مطمئن شوید که علاوه بر خودتان، سرنشینان خودرو نیز موارد فوق را رعایت می کنند. رعایت کردن احتیاطها و هشدارها باعث می شود تا خودروی شما در شرایط مناسبی باقی بماند.

۱-۳ بازدید قبل از تحویل خودرو

نمایندگی های مجاز مدیران خودرو، خودروی شما را قبل از تحویل، بر طبق ضوابط و آیین نامه و بر اساس جداول مخصوص مورد بازدید قرار می دهند. نمایندگی فروش پس از ثبت زمان تحویل خودرو، اسناد آن را به گواهی رسید مشتری و کارت بازدید و تحویل خودرو پیوست و مهر خواهد نمود. قبل از امضا برگ رسید مشتری توسط شما، نمایندگی مجاز آموزش‌هایی را جع به عملکرد کلی خودرو و برخی اطلاعات اولیه در ارتباط با ویژگی‌ها و نیز نحوه استفاده صحیح از خودرو را بر طبق کارت تحویل خودرو ارائه خواهد داد.

کارت تحویل خودرو

تایید عملکرد		موارد مورد بررسی	ردیف	طبقه‌بندی
<input type="checkbox"/> خیر	<input type="checkbox"/> بله	موتور	۱	عملکرد کلی
<input type="checkbox"/> خیر	<input type="checkbox"/> بله	روغن موتور، مایع ترمز، روغن هیدرولیک، مایع خنک‌کننده، باتری، مایع شیشه‌شوی	۲	
<input type="checkbox"/> خیر	<input type="checkbox"/> بله	شماره شاسی (VIN)، شماره موتور، پلاک شناسایی	۳	
<input type="checkbox"/> خیر	<input type="checkbox"/> بله	مجموعه سویچ‌های خودرو	۴	
<input type="checkbox"/> خیر	<input type="checkbox"/> بله	چراغ‌های جلو، چراغ‌های راهنما، چراغ‌های مه‌شکن، چراغ‌های داخلی، چراغ ترمز، چراغ دنده عقب، چراغ عقب، چراغ مطالعه، چراغ روی درب، چراغ‌های روی داشبورد	۵	
<input type="checkbox"/> خیر	<input type="checkbox"/> بله	شیشه جلو و رنگ بدنه	۶	
<input type="checkbox"/> خیر	<input type="checkbox"/> بله	سرعت‌سنج، دورسنج و کیلومترشمار	۷	
<input type="checkbox"/> خیر	<input type="checkbox"/> بله	لاستیک زاپاس، جک، ابزار و دفترچه راهنما	۸	
<input type="checkbox"/> خیر	<input type="checkbox"/> بله	صندلی، کمربند ایمنی، فن‌دک، کلید کولر، جعبه داشبورد و آفتاب‌گیر	۹	
<input type="checkbox"/> خیر	<input type="checkbox"/> بله	شیشه بالابرها، آینه بغل، برف پاک‌کن‌ها، شیشه‌شورها، بوق، سانروف، سیستم کمکی پارک، تلفن، رادیو و پخش و آنتن	۱۰	

<input type="checkbox"/> خیر	<input type="checkbox"/> بله	لزوم استفاده از بنزین با عدد اکتان ۹۳ و بالاتر	ارایه اطلاعات اولیه درباره نحوه استفاده
<input type="checkbox"/> خیر	<input type="checkbox"/> بله	نحوه استفاده از خودرو در دوره‌ی آب‌بندی	
<input type="checkbox"/> خیر	<input type="checkbox"/> بله	عملکرد کلیه چراغ‌های خودرو	
<input type="checkbox"/> خیر	<input type="checkbox"/> بله	آموزش و شناخت چراغ‌های اخطار	
<input type="checkbox"/> خیر	<input type="checkbox"/> بله	جداول زمانی و کیلومتری سرویس‌ها	
<input type="checkbox"/> خیر	<input type="checkbox"/> بله	سرویس‌های تابستانه و زمستانه	
<input type="checkbox"/> خیر	<input type="checkbox"/> بله	شناخت کامل از سیستم خنک‌کننده و مایع خنک‌کننده	
<input type="checkbox"/> خیر	<input type="checkbox"/> بله	استفاده صحیح از سیستم تهویه مطبوع	
<input type="checkbox"/> خیر	<input type="checkbox"/> بله	احتیاط‌های لازم در زمان استارت	
<input type="checkbox"/> خیر	<input type="checkbox"/> بله	استفاده صحیح از سیستم صوتی	
تاریخ:		امضا مشتری:	امضا مسوول فروش:

اقلام همراه خودرو

- زاپاس
- جک
- آچار چرخ
- مثلث خطر

گواهی رسید مشتری

	مدل خودرو
	شماره شاسی خودرو (VIN)
	شماره موتور یا گیربکس
	شماره ثبت خودرو
	محل مهر نمایندگی:
	امضا نمایندگی:
	تاریخ تحویل
	نام مالک
	آدرس
	E-mail
	تلفن
	موارد زیر تحویل این جانب شده است: <ul style="list-style-type: none"> • خودرو • دفترچه راهنمای مشتری • فرم بازدید قبل از تحویل
	امضا مشتری:
	امضا نمایندگی:

۴-۱ ایجاد تغییر و اصلاح غیرمجاز بر روی خودرو

قطعات یدکی، تجهیزات و لوازم جانبی غیر اصلی و غیرشرکتی بصورت گسترده در بازار در دسترس می‌باشند. استفاده از قطعات و لوازمی که خارج از شبکه خدمات پس از فروش شرکت مدیران خودرو توزیع و عرضه می‌شوند، می‌تواند به طور قابل توجهی بر روی ایمنی خودروی شما تاثیر منفی بگذارد که شرکت مدیران خودرو هیچ گونه مسوولیتی در قبال آن‌ها نداشته و قطعه مورد نظر و هزینه تعویض آن را گارانتی نخواهد کرد.

بر روی خودروی خود به هیچ عنوان قطعات یدکی و یا تجهیزات جانبی (آپشن) غیرشرکتی نصب نکنید. در غیر اینصورت ممکن است کارائی، عملکرد و عمر مفید خودرویتان تحت تأثیر قرار بگیرد. نصب برخی تجهیزات جانبی باعث نقض قوانین اجتماعی و دولتی نیز می‌شود و شرکت مدیران خودرو هیچ گونه خدمات گارانتی در خصوص این قطعات و تعویض آنها ارائه نخواهد کرد.

⚠ هشدار

- از ایجاد هرگونه تغییر و اصلاح غیرمجاز بر روی خودروی خود جدا خودداری کنید، چرا که ایمنی خودرو را تحت تأثیر قرار داده و ممکن است باعث بروز سوانح منجر به جراحت و حتی مرگ شود.

فصل ۲
داشبورد

چراغ هشدار ایراد موتور (چراغ چک).....	۴۹	۲-۱ داشبورد.....	۲۳
چراغ هشدار فشار روغن موتور.....	۴۹	مدل مجهز به گیربکس CVT.....	۲۳
چراغ نشانگر راهنما.....	۵۰	مدل مجهز به گیربکس دستی.....	۲۵
چراغ هشدار ایربگ.....	۵۱	۲-۲ پنل کیلومتر شمار.....	۲۷
چراغ اخطار کمربند راننده.....	۵۱	آمپر سرعت سنج.....	۲۸
چراغ هشدار سیستم ترمز.....	۵۱	آمپر دور موتور.....	۲۸
چراغ هشدار سیستم ترمز ضد قفل.....	۵۲	آمپر بنزین.....	۲۹
ABS.....		آمپر دمای آب موتور.....	۳۰
چراغ اخطار اتمام سوخت.....	۵۳	نمایش گر چندمنظوره.....	۳۱
چراغ نشانگر کروز کنترل.....	۵۳	تنظیمات زبان و ساعت.....	۴۵
چراغ هشدار ایراد گیربکس.....	۵۳	۲-۳ چراغ‌های نشانگر و هشدار.....	۴۶
چراغ نشانگر ترمز دستی.....	۵۴	چراغ باتری.....	۴۷
چراغ نشانگر حالت رانندگی ECO.....	۵۴	چراغ نشانگر مه‌شکن عقب.....	۴۷
چراغ اخطار کمربند سرنشین جلو.....	۵۴	چراغ نشانگر نور بالای چراغ جلو.....	۴۷
چراغ اخطار سیستم ESP.....	۵۴	چراغ آچار (چراغ سرویس).....	۴۷
چراغ نشانگر غیر فعال شدن ESP.....	۵۵	چراغ هشدار دمای آب موتور.....	۴۸
		چراغ هشدار ایراد سیستم انژکتوری.....	
		(EPC).....	۴۹

۲-۱ داشبورد

مدل مجهز به گیربکس CVT

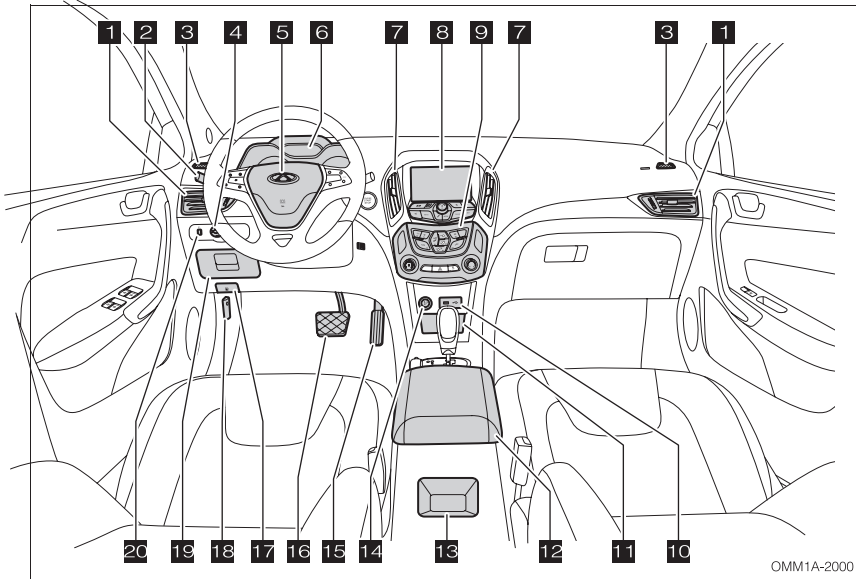

OMM1A-2000

- | | |
|----|----------------------------|
| ۱ | دریچه کناری هوا |
| ۲ | دسته چراغ و راهنما |
| ۳ | دریچه بخارگیر شیشه درب |
| ۴ | کلید تنظیم آینه‌های جانبی |
| ۵ | کلید بوق و ایربگ راننده |
| ۶ | پنل کیلومترشمار |
| ۷ | دریچه وسطی هوا |
| ۸ | رادیو پخش |
| ۹ | پنل کنترل کولر |
| ۱۰ | پورت USB |
| ۱۱ | محفظه‌ی جلوی دسته دنده |
| ۱۲ | جعبه کنسول وسط |
| ۱۳ | محفظه‌ی پشتی کنسول وسط |
| ۱۴ | فندک |
| ۱۵ | پدال گاز |
| ۱۶ | پدال ترمز |
| ۱۷ | دستگیره بازکن درب باک |
| ۱۸ | دستگیره بازکن درب موتور |
| ۱۹ | جعبه پول خرد |
| ۲۰ | کلید تنظیم ارتفاع چراغ جلو |

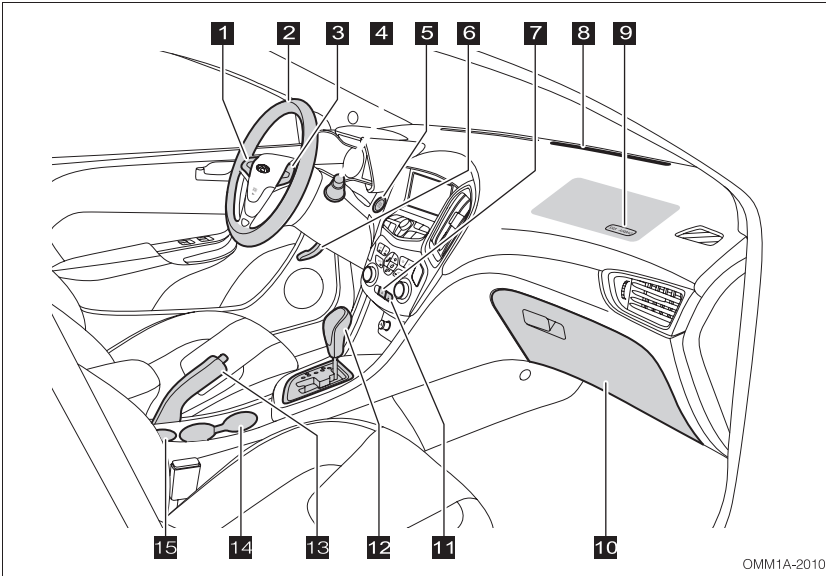

OMM1A-2010

- | | |
|----|--------------------------------|
| ۱ | کلیدهای کنترل رادیو پخش |
| ۲ | غربیلک فرمان |
| ۳ | کلیدهای کروزر کنترل |
| ۴ | دسته برف پاک کن |
| ۵ | کلید استارت |
| ۶ | اهرم تنظیم ارتفاع غربیلک فرمان |
| ۷ | کلید فلاشر |
| ۸ | دریچه بخارگیر شیشه جلو |
| ۹ | ایر برگ سرنشین جلو |
| ۱۰ | جعبه داشبورد |
| ۱۱ | کلید غیرفعال کردن ESP |
| ۱۲ | دسته دنده |
| ۱۳ | اهرم ترمز دستی |
| ۱۴ | جالیوانی |
| ۱۵ | جعبه داشبورد |

مدل مجهز به گیربکس دستی

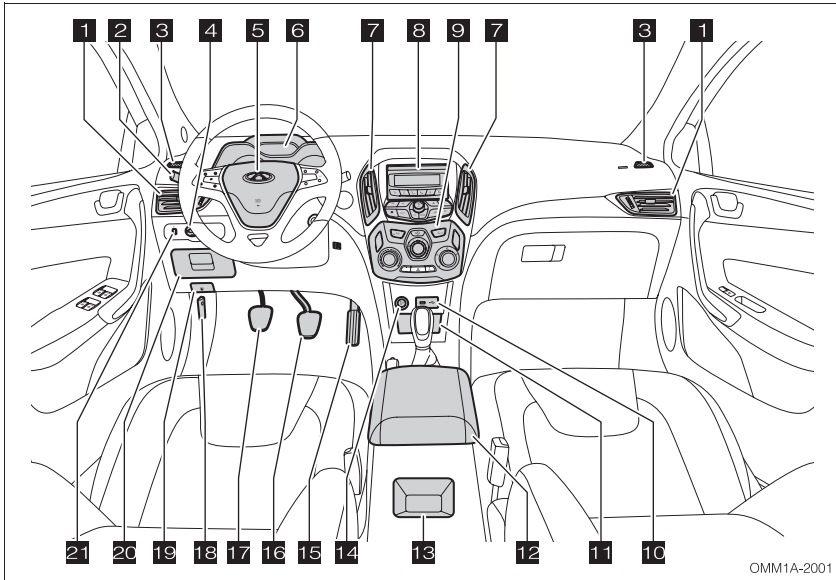

- | | | | |
|----|----------------------------|----|----------------------------|
| ۱ | دریچه کناری هوا | ۱۳ | محفظه‌ی پشتی کنسول وسط |
| ۲ | دسته چراغ و راهنما | ۱۴ | فندک |
| ۳ | دریچه بخارگیر شیشه درب | ۱۵ | پدال گاز |
| ۴ | کلید تنظیم آئینه‌های جانبی | ۱۶ | پدال ترمز |
| ۵ | کلید بوق و ایربگ راننده | ۱۷ | پدال کلاچ |
| ۶ | صفحه کیلومترشمار | ۱۸ | دستگیره بازکن درب موتور |
| ۷ | دریچه وسطی هوا | ۱۹ | کلید بازکن درب باک |
| ۸ | رادیو پخش | ۲۰ | جعبه پول خرد |
| ۹ | پنل کنترل کولر | ۲۱ | کلید تنظیم ارتفاع چراغ جلو |
| ۱۰ | پورت USB | | |
| ۱۱ | محفظه جلوی دسته دنده | | |
| ۱۲ | جعبه کنسول وسط | | |

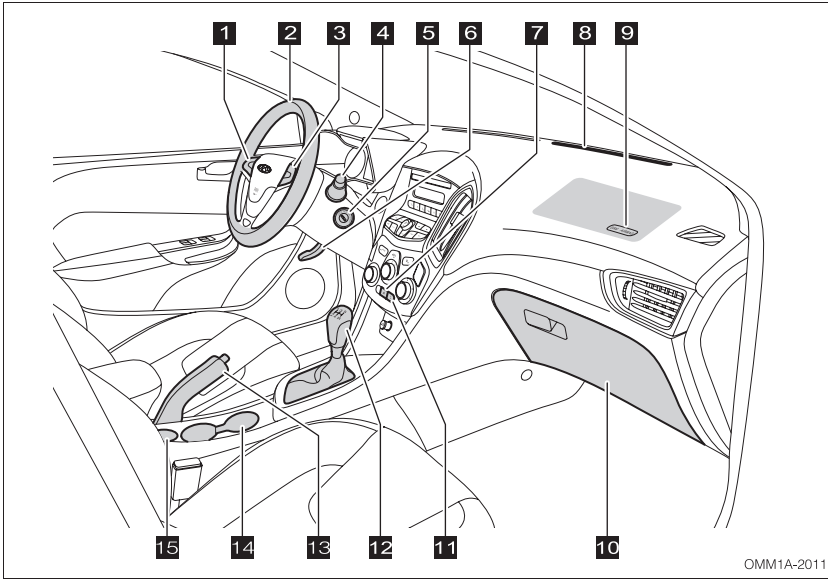

OMM1A-2011

- | | |
|----|--------------------------------|
| ۱ | کلیدهای کنترل رادیو پخش |
| ۲ | غربیلک فرمان |
| ۳ | کلیدهای کروز کنترل |
| ۴ | دسته برف پاک‌کن |
| ۵ | کلید استارت |
| ۶ | اهرم تنظیم ارتفاع غربیلک فرمان |
| ۷ | کلید فلاشر |
| ۸ | دریچه بخارگیر شیشه جلو |
| ۹ | ایر بگ سرنشین جلو |
| ۱۰ | |

۱۱ کلید غیرفعال کردن ESP

۱۲ دسته دنده

۱۳ اهرم ترمز دستی

۱۴ جالیوانی

۱۵ جعبه داشبورد

۲-۲ پنل کیلومترشمار

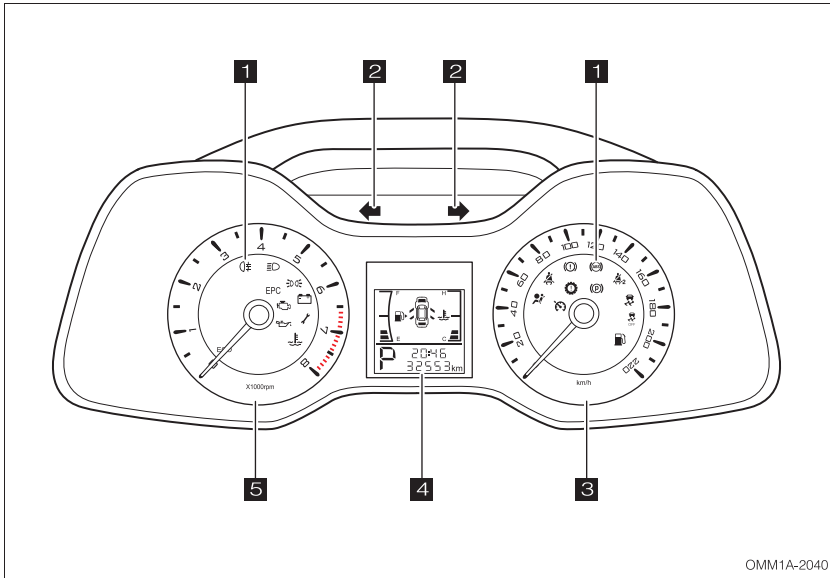

صفحه نمایش چندمنظوره **۴**

آمپر دور موتور **۵**

چراغ‌های هشدار و نشانگر **۱**

چراغ نشانگر راهنما **۲**

آمپر سرعت‌سنج **۳**

آمپر سرعت سنج

آمپر سرعت سنج، سرعت حرکت خودرو در هر لحظه را نمایش می‌دهد. سرعت نشان داده شده توسط آمپر سرعت بر حسب Km/h خواهد بود.

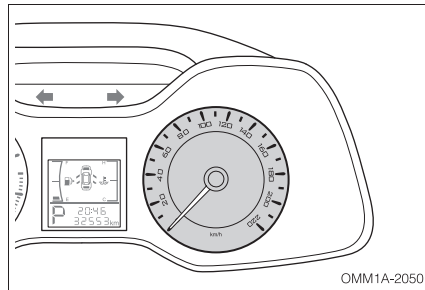

توجه

- ساینز تایر خودرو بر روی مقدار سرعت نشان داده شده توسط آمپر سرعت سنج تاثیر گذار است، لذا از تایرهای اصلی شرکت مدیران خودرو و با ساینز استاندارد استفاده کنید. در غیر این صورت، سرعت خودرو به صورت واقعی نشان داده نخواهد شد.

آمپر دور موتور

آمپر دور موتور، سرعت چرخش موتور در هر لحظه را نمایش می‌دهد. عدد نمایش داده شده توسط آمپر را باید در ۱۰۰۰ ضرب کنید تا سرعت چرخش موتور بر حسب rpm (دور بر دقیقه) به دست آید. ناحیه قرمز رنگ روی آمپر دور موتور بیانگر حداکثر دوری می‌باشد که می‌توان فقط برای لحظه‌ای کوتاه دور موتور را به آن حد رساند، آن هم به شرطی که دوره‌ی آب‌بندی خودرو به اتمام رسیده باشد و دمای موتور در حد نرمال باشد.

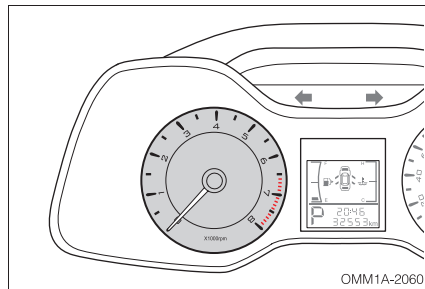

توجه

- اجازه ندهید عقربه دورسنج موتور به مدت زیاد در ناحیه قرمز رنگ قرار گیرد، زیرا باعث آسیب دیدگی شدید موتور می شود.
- در دوره آب بندی خودرو، اجازه ندهید سرعت حرکت از 100 Km/h تجاوز کند.

آمپر بنزین

آمپر بنزین مقدار باقی مانده بنزین در داخل باک را نشان می دهد. برای این که آمپر بنزین مقدار صحیح را نشان دهد، خودرو را در یک مکان صاف پاک کرده و سوئیچ را باز کنید.

- ظرفیت باک: ۴۸ لیتر

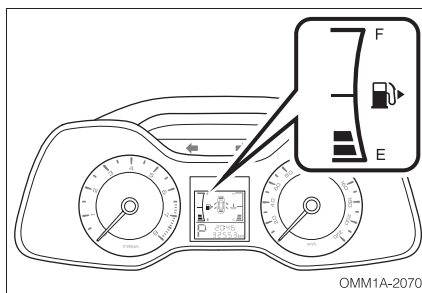

زمانی که عقربه آمپر بنزین بر روی حرف E یا اطراف آن (ناحیه قرمز رنگ) برسد و یا این که چراغ اخطار اتمام سوخت روشن شود، یعنی مقدار بنزین موجود در باک کافی نمی باشد و در اولین فرصت اقدام به سوخت گیری کنید.

توجه

- در شرایطی نظیر شتاب گیری، ترمز شدید، پیچیدن ناگهانی و یا رانندگی در جاده های شیب دار، ممکن است آمپر بنزین صحیح نشان ندهد.

آمپر دمای آب موتور

آمپر دمای آب موتور، پس از باز شدن سویچ، دمای آب موتور را نمایش خواهد داد.

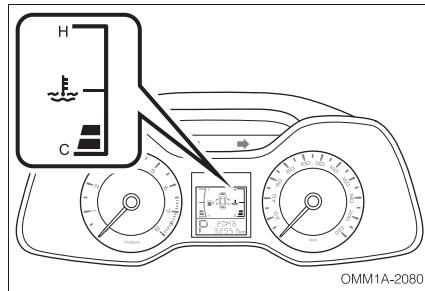

■ دمای پایین (عقربه بر روی C یا اطراف آن قرار گیرد)

زمانی که موتور شروع به گرم شدن می‌کند، ممکن است عقربه به مدت کوتاهی در این ناحیه قرار بگیرد. در این شرایط دمایی، موتور نباید با دور بالا کار کند، علاوه بر این بار وارده به موتور نیز نباید زیاد باشد. اگر عقربه به مدت زیادی در این ناحیه ثابت بماند، در اسرع وقت جهت بازدید و تعمیر به یکی از نمایندگی‌های مجاز مدیران خودرو مراجعه کنید.

■ دمای نرمال (عقربه بین C و H قرار گیرد)

در رانندگی‌های نرمال و صحیح، عقربه در این ناحیه قرار می‌گیرد. اگر دمای هوای محیط بالا بوده و یا بار وارده به موتور زیاد باشد، احتمالاً عقربه در نواحی بالاتر قرار خواهد گرفت. تا زمانی که چراغ هشدار دمای آب روشن نشده باشد، می‌توانید به رانندگی ادامه دهید.

■ دمای بیش از حد (عقربه بر روی H یا بالاتر از آن قرار گیرد)

زمانی که عقربه به ناحیه قرمز رنگ یا ناحیه دما بالا برسد، چراغ هشدار دمای آب روشن خواهد شد و این یعنی موتور بیش از حد داغ شده است. در صورت مواجه شدن با این شرایط، بلافاصله خودرو را متوقف کرده و اجازه دهید به مدت چند دقیقه در دور آرام کار کند. سپس موتور را خاموش کرده و پس از خنک شدن آن به دنبال علت جوش آوردن موتور بگردید. اگر موفق به یافتن علت نشدید، با یکی از نمایندگی‌های مجاز مدیران خودرو تماس بگیرید.

⚠ هشدار

• اگر موتور جوش آورده است، به هیچ عنوان درب مخزن انبساط را باز نکنید.

صفحه نمایش چند منظوره (نوع ۱)

صفحه نمایش گر چند منظوره، اطلاعات مختلفی را در ارتباط با شرایط موجود به راننده فراهم می کند.

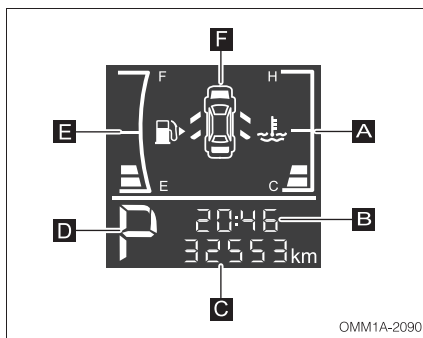

ناحیه A: آمپر دمای آب موتور را نمایش می دهد.

ناحیه B: ساعت، کیلومتر موقتی، مصرف سوخت متوسط، مصرف سوخت لحظه ای، مسافت قابل حرکت با بنزین موجود را نمایش می دهد.

ناحیه C: کیلومتر کلی طی شده خودرو را نمایش می دهد.

ناحیه D: نمایش دنده ی درگیر گیربکس (در مدل های مجهز به گیربکس CVT)

ناحیه E: نمایش آمپر بنزین

ناحیه F: نمایش اطلاعات سنسور دنده عقب و وضعیت باز یا بسته بودن دربهای جانبی، درب موتور و درب صندوق

تغییر دادن و تعویض کردن نمایش آیتها

دکمه تنظیم نمایش گر چند منظوره بر روی غریبک فرمان قرار گرفته است.

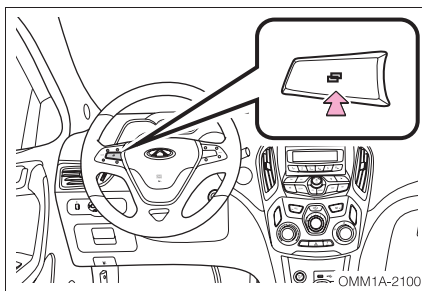

با فشار دادن دکمه نمایشگر می‌توان آیتم‌ها و موارد نمایش داده شده توسط صفحه نمایشگر چندمنظوره را تعویض کرد (فلش‌های صورتی یعنی فشار دادن دکمه به صورت لحظه‌ای، فلش‌های آبی یعنی فشار دادن و نگه داشتن دکمه تنظیم و فلش‌های زرد یعنی تعویض شدن خودکار صفحه پس از گذشت ۵ ثانیه).

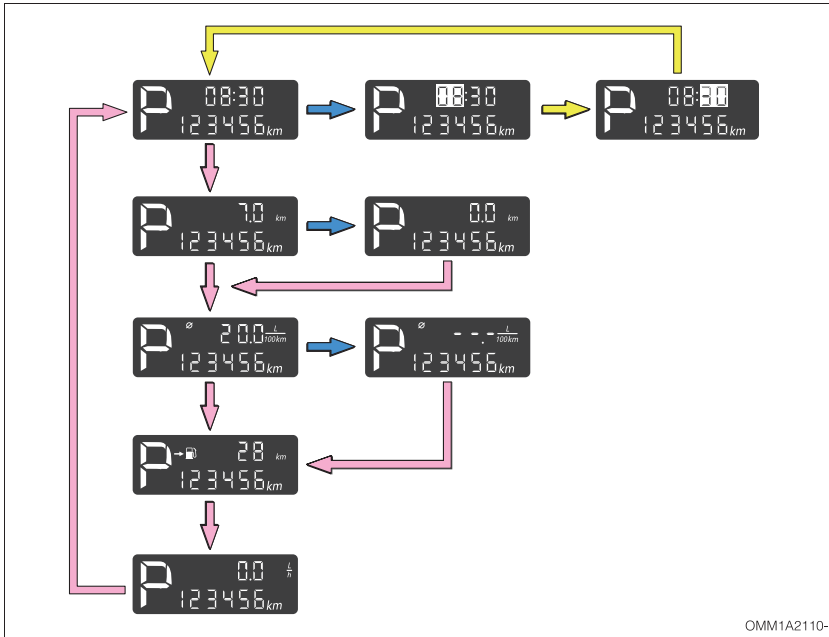

توجه

- صفحات نمایش داده شده در تصویر بالا صرفاً به عنوان مثال آورده شده است. ممکن است خودروی شما متفاوت باشد.

■ آیتم‌های صفحه نمایش گر چند منظوره

● موقعیت دسته دنده (در مدل مجهز گیربکس CVT)

موقعیت قرارگیری دسته دنده و دنده درگیر گیربکس را نشان می‌دهد.

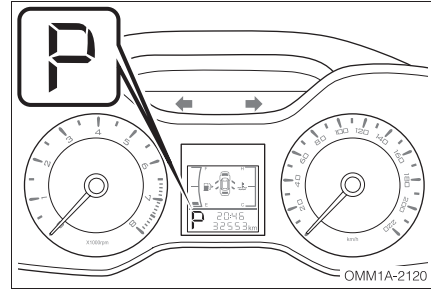

● وضعیت درب‌ها

در صورت باز شدن هر یک از درب‌های جانبی، درب صندوق و یا درب موتور، صفحه نمایش گر وضعیت موجود آن‌ها را نشان خواهد داد.



اگر سرعت حرکت خودرو کمتر از 5 Km/h باشد و یک یا چند درب به طور کامل بسته نشده باشد، صفحه نمایش گر باز بودن درب مربوطه را نمایش خواهد داد. وقتی که سرعت خودرو از 5 Km/h فراتر رفت، بوق اخطار، سه بار متوالی به صدا درآمده و صفحه نمایش گر، باز بودن درب مربوطه را با چشمک زدن به راننده اطلاع خواهد داد.

⚠ هشدار

- در صورت باز ماندن و یا به طور کامل بسته نشدن درب‌ها حرکت نکنید. چرا که ممکن است درب به طور ناگهانی باز شده و سرنشین به بیرون پرتاب شود.

• ساعت

زمان توسط صفحه نمایش‌گر به صورت ۲۴ ساعته نمایش داده می‌شود و قابل تنظیم توسط دکمه تنظیم نمایش‌گر و یا توسط صفحه نمایش‌گر سیستم صوتی می‌باشد.

روش تنظیم ساعت با استفاده از دکمه تنظیم صفحه نمایش‌گر (واقع بر روی غربلیک فرمان) به شرح ذیل می‌باشد:

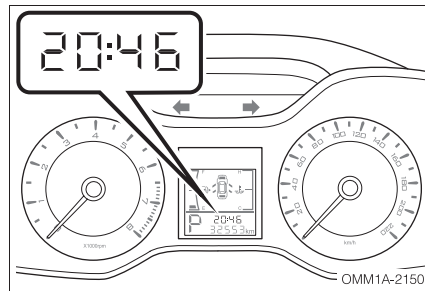

- ۱- با فشار دادن دکمه تنظیم، وارد قسمت تنظیم ساعت در صفحه نمایش‌گر چندمنظوره شوید.
- ۲- دکمه تنظیم را فشار داده و نگه دارید تا وارد صفحه تنظیم عدد مربوط به ساعت شوید.
- حال با هر بار فشار لحظه‌ای دکمه تنظیم، ساعت یک عدد افزایش می‌یابد. با فشار دادن و نگه داشتن دکمه، عدد ساعت به طور متوالی افزایش خواهد یافت.

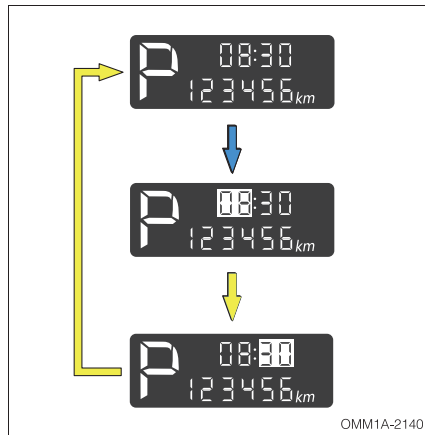

- ۳- پس از تنظیم عدد مربوط به ساعت به مدت ۵ ثانیه صبر کنید و هیچ اقدامی انجام ندهید تا سیستم به طور خودکار وارد قسمت تنظیم دقیقه شود.
 - در این مرحله با هر بار فشار لحظه‌ای دکمه تنظیم، به شماره دقیقه‌ها یک عدد افزوده می‌شود. با فشار دادن و نگه داشتن دکمه، عدد مربوط به دقیقه‌ها به طور متوالی افزایش خواهد یافت.
 - ۴- پس از تنظیم دقیقه، ۵ ثانیه صبر کنید تا تنظیمات به طور خودکار ذخیره شود.
- برای مشاهده روش تنظیم ساعت با استفاده از صفحه نمایش‌گر سیستم صوتی به بخش «تنظیم زمان و ساعت» در ادامه همین فصل مراجعه کنید.

• مسافت قابل حرکت

حداکثر مسافت تخمینی که می‌توان با مقدار بنزین موجود در باک طی کرد را نمایش می‌دهد. این مسافت بر اساس میانگین مصرف سوخت شما محاسبه شده است. بنابراین مقدار مسافت طی شده واقعی می‌تواند با مقدار مسافت نشان داده شده متفاوت باشد.

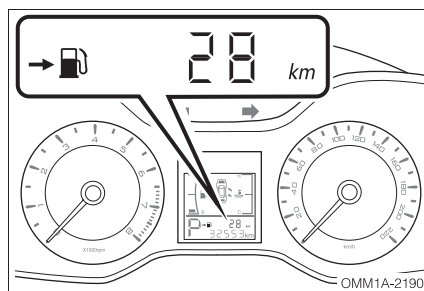

توجه

- اگر مقدار کمی بنزین به باک اضافه کنید، مسافت محاسبه شده با یابی نخواهد شد.
- در زمان سوخت‌گیری، موتور را خاموش کنید. اگر موتور را خاموش نکنید، مقدار مسافت محاسبه شده با یابی نخواهد شد.

• مصرف سوخت لحظه‌ای

محدوده قابل نمایش برای مصرف سوخت لحظه‌ای ۰-۲۰ لیتر در هر ۱۰۰ کیلومتر (L/100Km) می‌باشد. اگر مصرف سوخت لحظه‌ای شما بیشتر از ۲۰ باشد، نمایش‌گر به طور ثابت عدد ۲۰ را نمایش خواهد داد.

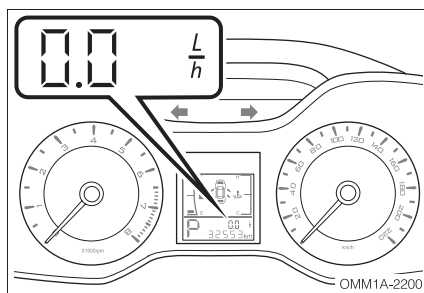

اگر سرعت حرکت خودرو 3 Km/h یا بیشتر از آن باشد، مصرف سوخت لحظه‌ای برحسب L/100Km نمایش داده خواهد شد. در صورتی که سرعت حرکت از 3Km/h کمتر باشد، مصرف سوخت لحظه‌ای برحسب L/h (لیتر بر ساعت) نمایش داده خواهد شد. میزان مصرف سوخت لحظه‌ای در حافظه سیستم ذخیره نمی‌شود.

• کیلومتر طی شده موقت

مسافت طی شده موقت در محدوده 0-999/9Km قابل نمایش می‌باشد و اگر مسافت طی شده از این محدوده تجاوز کند، کیلومترشمار روی صفر رفته و مجدداً از ابتدا شروع به شمارش خواهد نمود. برای صفر کردن کیلومتر موقتی، دکمه تنظیم روی غربیلک فرمان را فشار داده و نگه دارید.

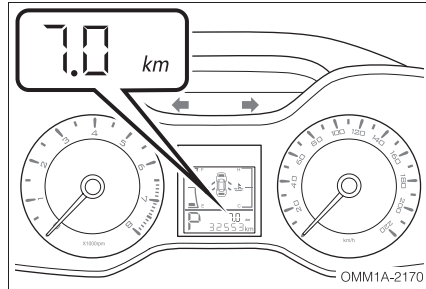

• مصرف سوخت متوسط

مصرف سوخت را می‌توان به عنوان مرجعی برای محاسبه مقدار سوخت مصرفی تلقی کرد. برای صفر کردن میانگین مصرف سوخت، دکمه تنظیم روی غربیلک فرمان را فشار داده و نگه دارید.

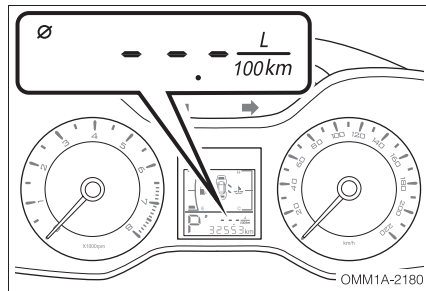

• اطلاعات سنسورهای دنده عقب

اگر سوئیچ باز بوده و دسته دنده در موقعیت دنده عقب (R) قرار داشته باشد، صفحه نمایشگر قادر خواهد بود تا اطلاعات دریافتی از رادار دنده عقب و سنسورهای دنده عقب را نمایش دهد. برای کسب اطلاعات بیشتر به قسمت سیستم هشدار دهنده دنده عقب در فصل ۴ مراجعه کنید.



• کیلومتر طی شده کلی خودرو

مسافت کل طی شده توسط خودرو در بازه‌ی 0-999999Km نمایش داده می‌شود.

در صورتی که کیلومتر کلی خودرو به حداکثر مقدار خود برسد، عدد 999999Km به طور دائمی و ثابت نمایش داده خواهد شد.

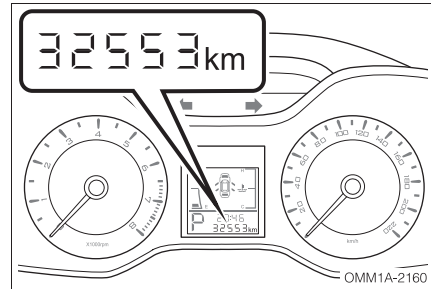

صفحه نمایش چند منظوره نوع (۲)

صفحه نمایشگر چند منظوره، اطلاعات مختلفی را در ارتباط با شرایط موجود به راننده ارائه می‌دهد.

ناحیه A: نمایش ساعت ، کیلومتر موقتی ، مصرف سوخت متوسط ، مصرف سوخت لحظه ای ، مسافت قابل حرکت با بنزین موجود ، سرعت متوسط ، مدت زمان رانندگی و پیغام های اخطار

ناحیه B: نمایش آمپر دمای آب موتور

ناحیه C: نمایش کیلومتر کلی خودرو و دنده‌ی درگیر گیربکس (در مدل های مجهز به گیربکس CVT)

ناحیه D: نمایش آمپر بنزین

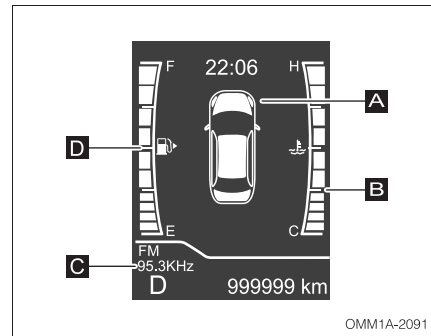

تغییر دادن و تعویض کردن نمایش آیت‌ها

دکمه تنظیم نمایشگر چند منظوره بر روی
گریپک فرمان قرار گرفته است

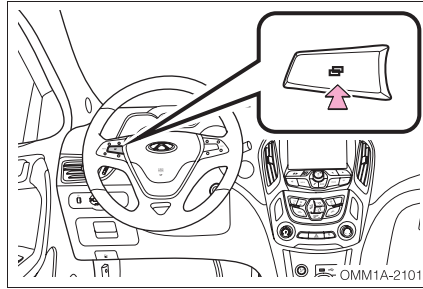

با فشار دادن دکمه تنظیم نمایشگر می‌توان آیت‌ها و موارد نمایش داده شده توسط صفحه نمایشگر چندمنظوره را تعویض کرد (فلش‌های صورتی یعنی فشار دادن دکمه به صورت لحظه‌ای، فلش‌های آبی یعنی فشار دادن و نگه داشتن دکمه تنظیم و فلش‌های زرد یعنی تعویض شدن آیت‌های صفحه بصورت خودکار پس از گذشت ۵ ثانیه)

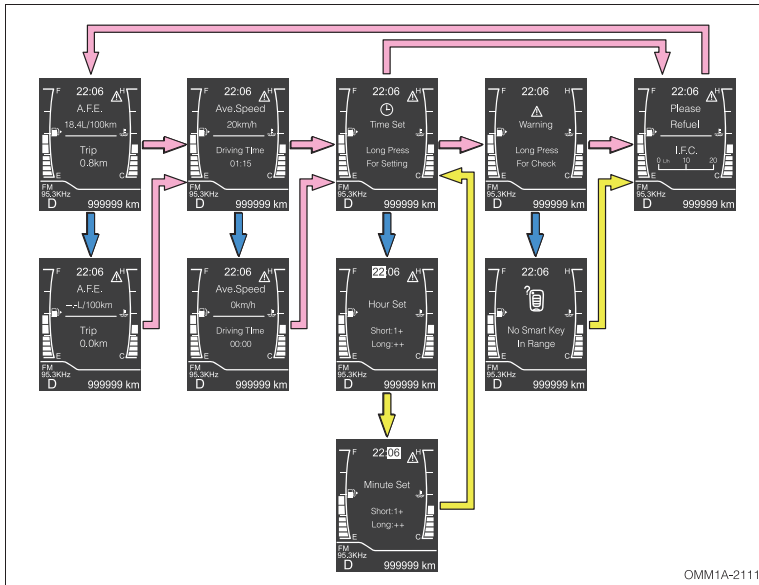

توجه

- صفحات نشان داده شده در تصویر بالا به عنوان مثال آورده شده است. ممکن است ترتیب نمایش صفحات در خودروی شما متفاوت باشد.

آیتم های صفحه نمایشگر چند منظوره

دنده ی درگیر گیربکس و حالت رانندگی (در مدل های مجهز به گیربکس CVT)

نحوه نمایش موقعیت دسته دنده و حالت انتخاب شده برای رانندگی بصورت تصویر مقابل می باشد.

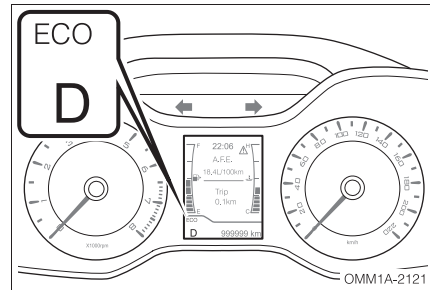

اطلاعات سیستم صوتی

اطلاعات مربوط به حالت مورد استفاده از سیستم صوتی، باند رادیویی، موج ایستگاه رادیویی و سایر مشخصات مرتبط با سیستم صوتی را نمایش میدهد. به طور مثال در زمان استفاده از حالت رادیو، اطلاعات زیر را نشان می دهد: FM "95.3" KHz

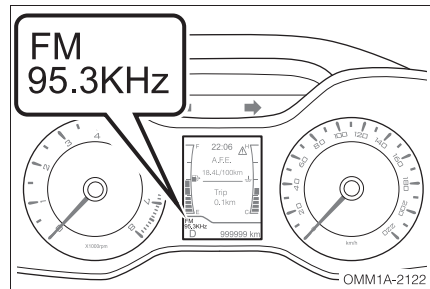

وضعیت درب ها

در صورت باز شدن هر یک از درب های جانبی، درب صندوق و یا درب موتور، صفحه نمایشگر وضعیت موجود آن ها را نشان خواهد داد.

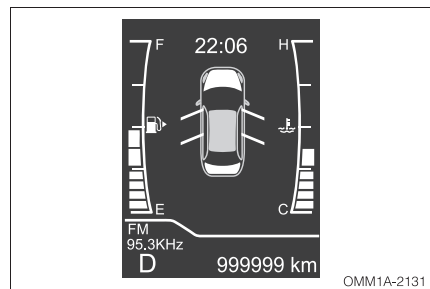

اگر سرعت حرکت خودرو کمتر از 5KM/h باشد، فقط چراغ مربوط به باز ماندن درب ها ، درب موتور یا درب صندوق چشمک زده و بوق اخطار فعال نخواهد شد. زمانی که سرعت خودرو به بالای 5KM/h رسيد ، علاوه بر چشمک زدن چراغ اخطار مربوطه ، بوق اخطاری نیز جهت یادآوری موضوع به راننده با فرکانس 1Hz به صدا در می آید.

توجه

- در صورت باز ماندن یا بطور کامل بسته نشدن درب ها حرکت نکنید. چراکه ممکن است درب بطور ناگهانی باز شده و سرنشین به بیرون پرتاب شود.

ساعت

زمان توسط صفحه نمایشگر به صورت ۲۴ ساعته نمایش داده میشود و قابل تنظیم توسط دکمه تنظیم نمایشگر و یا توسط صفحه نمایشگر سیستم صوتی می باشد.

برای مشاهده روش تنظیم ساعت با استفاده از صفحه نمایشگر سیستم صوتی به بخش « تنظیمات زبان و ساعت » در ادامه همین فصل مراجعه کنید.

روش تنظیم ساعت با استفاده از دکمه تنظیم صفحه نمایشگر (واقع بر روی غربلیک فرمان) به شرح ذیل می باشد:

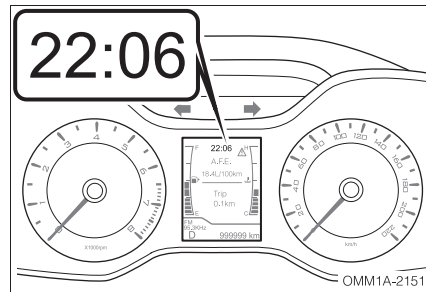

- ۱- با فشار دادن دکمه تنظیم ، وارد صفحه مربوط به تنظیم ساعت شوید.
 - ۲- دکمه تنظیم را فشار داده و نگه دارید تا عدد مربوط به ساعت به حالت انتخاب و قابل تنظیم درآید.
- اکنون با هر بار فشار لحظه ای دکمه تنظیم ، ساعت یک عدد افزایش می یابد. با فشار دادن و نگه داشتن دکمه ، عدد ساعت به طور متوالی و سریع افزایش خواهد یافت.

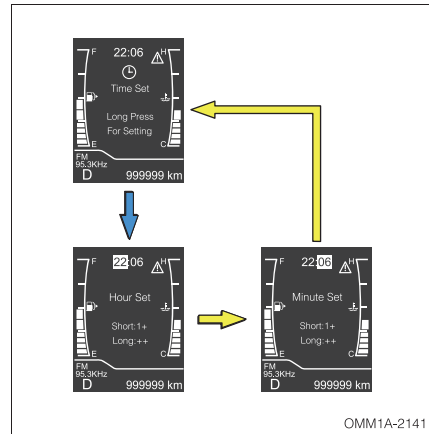

- ۳- پس از تنظیم عدد مربوط به ساعت به مدت ۵ ثانیه صبر کنید و هیچ اقدامی انجام ندهید تا سیستم به طور خودکار وارد قسمت تنظیم دقیقه شود.
- در این مرحله با هر بار فشار لحظه ای دکمه تنظیم ، به شماره دقیقه ها یک عدد افزوده می شود. با فشار دادن و نگه داشتن دکمه ، عدد مربوط به دقیقه ها به طور متوالی افزایش خواهد یافت.
- ۴- در پایان به مدت ۵ ثانیه صبر کنید تا تنظیمات به طور خودکار ذخیره شود.

• مسافت قابل حرکت با بنزین موجود

حداکثر مسافت تخمینی که میتوان با مقدار بنزین موجود در باک طی کرد را نمایش می دهد. این مسافت بر اساس میانگین مصرف سوخت شما محاسبه می شود. بنابراین مقدار مسافت طی شده واقعی می تواند با مقدار مسافت نشان داده شده متفاوت باشد.

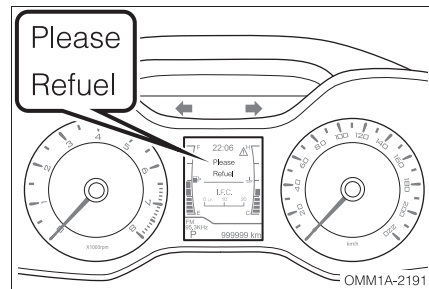

اگر مقدار بنزین موجود در باک کافی نباشد ، عبارت ”Please Refuel” نمایش داده خواهد شد.

توجه

- اگر مقدار کمی بنزین به باک اضافه کنید، مسافت محاسبه شده بازمایی نخواهد شد.
- در زمان سوختگیری، موتور را خاموش کنید. اگر موتور را خاموش نکنید، مقدار مسافت محاسبه شده بازمایی نخواهد شد.

• مصرف سوخت لحظه ای

محدوده قابل نمایش برای مصرف سوخت لحظه ای ۰-۲۰ لیتر در هر ۱۰۰ کیلومتر (L/km۱۰۰) می باشد. اگر مصرف سوخت لحظه ای شما بیشتر از ۲۰ باشد، نمایشگر به طور ثابت عدد ۲۰ را نمایش خواهد داد.

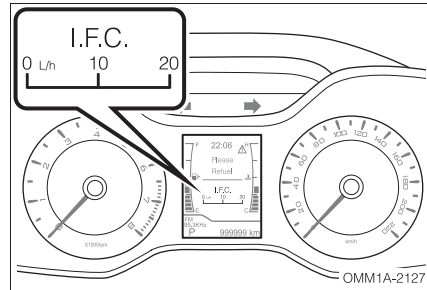

اگر سرعت حرکت خودرو 3km/h یا بیشتر از آن باشد، مصرف سوخت لحظه ای برحسب L/100km نمایش داده خواهد شد. در صورتی که سرعت حرکت از 3km/h کمتر باشد، مصرف سوخت لحظه ای برحسب L/h (لیتر بر ساعت) نمایش داده خواهد شد. میزان مصرف سوخت لحظه ای در حافظه سیستم ذخیره نمی شود.

• کیلومتر طی شده موقت

مسافت طی شده موقت در محدوده ۰-۹۹۹/۹mk قابل نمایش می باشد و اگر مسافت طی شده از این محدوده تجاوز کند، کیلومتر شمار روی صفر رفته و مجدداً از ابتدا شروع به شمارش خواهد نمود. برای صفر کردن کیلومتر موقت، دکمه تنظیم روی غربلیک فرمان را فشار داده و نگه دارید.

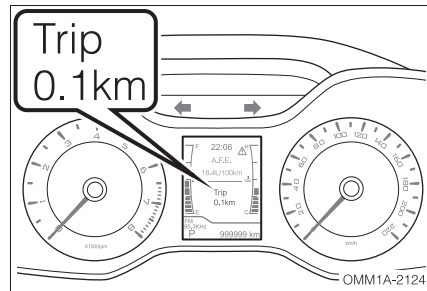

• میانگین مصرف سوخت

شکل مقابل محل نمایش میانگین مصرف سوخت را نشان می‌دهد. با فشار دادن و نگه داشتن دکمه تنظیم روی غربلیک فرمان، مقدار ثبت شده درحافظه سیستم را پاک کنید تا سیستم مجدداً به محاسبه میانگین مصرف سوخت نماید.

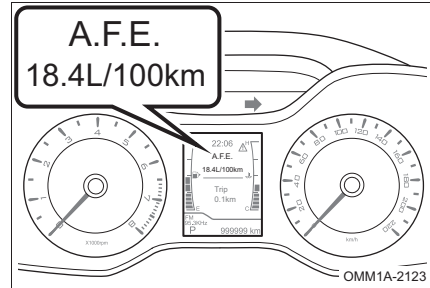

• اطلاعات سنسورهای دنده عقب

اگر سوئیچ باز بوده و دسته دنده در موقعیت دنده عقب (R) قرار داشته باشد، صفحه نمایشگر اطلاعات دریافتی از رادار دنده عقب و سنسورهای دنده عقب را نمایش می‌دهد. برای کسب اطلاعات بیشتر به قسمت «سیستم هشدار دهنده دنده عقب» در فصل ۴ مراجعه کنید.

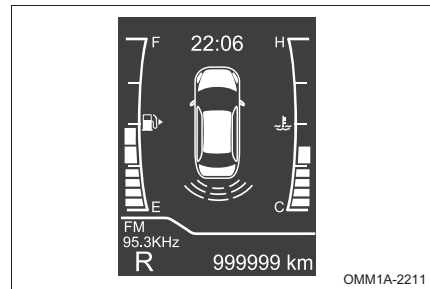

• کیلومتر طی شده کلی خودرو

مسافت کل طی شده توسط خودرو در بازه‌ی 0-999999 km نمایش داده می‌شود.

در صورتی که کیلومتر کلی خودرو به حداکثر مقدار خود برسد، عدد 999999.Km به طور دائم و ثابت نمایش داده خواهد شد.

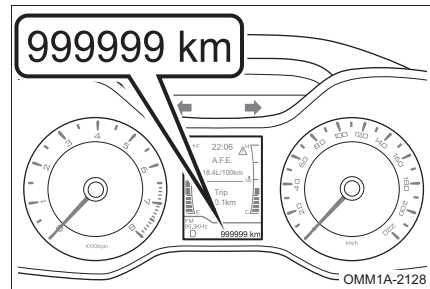

• فشار باد و دمای تایرها (در صورت تجهیز)

در این قسمت فشار باد و دمای هریک از تایرها نمایش داده می شود. برای کسب اطلاعات بیشتر در این خصوص به قسمت «سیستم کنترل فشار باد تایر» در فصل ۴ مراجعه کنید.

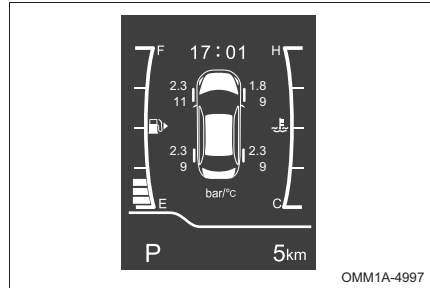

• سرعت متوسط

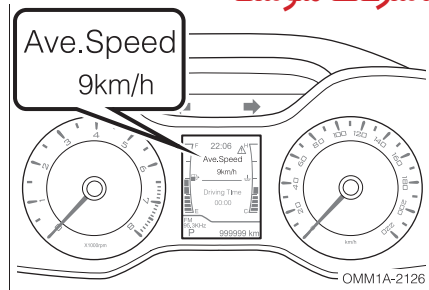

• مدت زمان رانندگی

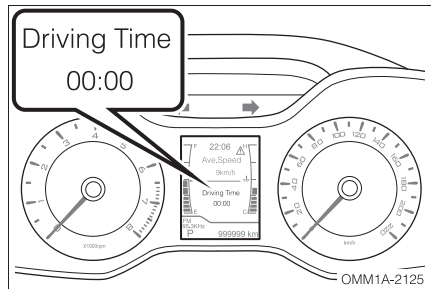

پیغام های اخطار

در صورت پیش آمدن شرایط خاص، پیغام مرتبط با آن در صفحه نمایشگر چندمنظوره نمایش داده خواهد شد.

به طور مثال اگر کلید استارت موتور در موقعیت ACC قرار داشته باشد و راننده خودرو را با همراه داشتن کلید هوشمند ترک کند، عبارت No Smart Key in Range در صفحه نمایش ظاهر شده و آژیرو بوق خودرو به صدا در خواهند آمد.

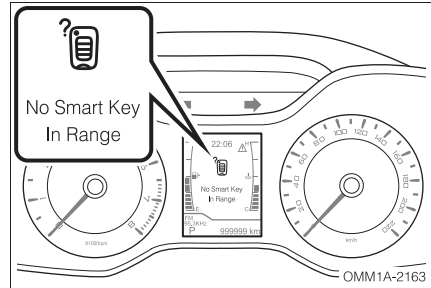

تنظیمات زبان و ساعت

تنظیمات مربوط به زبان کاربری و ساعت، از طریق صفحه نمایش سیستم صوتی نیز قابل اجرامی باشد.

تنظیم زبان کاربری

۱- سیستم صوتی را روشن کرده و منوی "Setup" را انتخاب کنید.

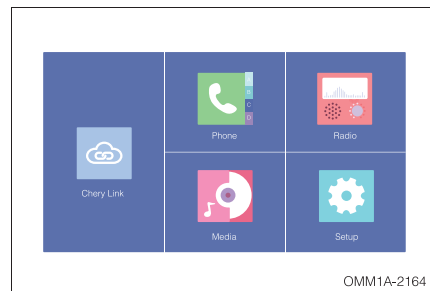

۲- از منوی ظاهر شده، گزینه "Car Info" را انتخاب کنید.

۳- پس از کلیک بر روی "Indicator" و در قسمت "Language" زبان مورد علاقه خود را انتخاب کنید.

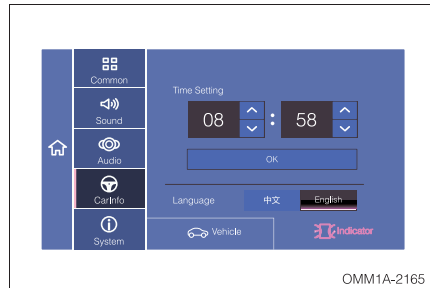

تنظیم ساعت

۱- سیستم صوتی را روشن کرده و منوی "Setup" را انتخاب کنید.

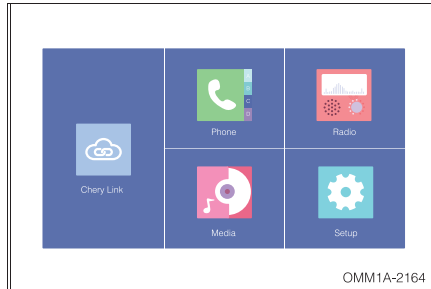

۲- از منوی ظاهر شده، گزینه "Car Info" را انتخاب کنید.

۳- بر روی "Indicator" کلیک کنید.

۴- بلمس کردن دکمه های "∨" و "∧" زمان مورد نظر خود را تنظیم کنید.

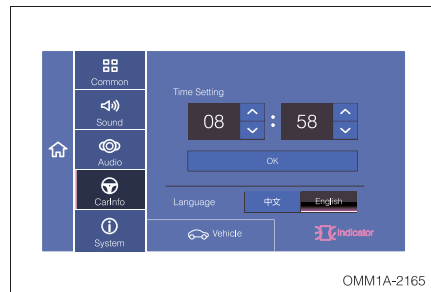

۲-۳ چراغ‌های نشانگر هشدار

اطلاع رسانی به راننده در خصوص وضعیت کارکرد خودرو توسط چراغ‌های نشان گر صورت می‌پذیرد. چراغ‌های هشدار جهت اعلام هشدار به راننده در زمان بروز ایرادی که می‌تواند آسیب جدی به خودرو وارد کند، مورد استفاده قرار می‌گیرند. به محض اینکه سیستم خاصی از خودرو دچار مشکل شود، چراغ هشدار مربوط به آن سیستم روشن شده یا چشمک خواهد زد. پس از باز شدن سوئیچ، بعضی از چراغ‌های هشدار جهت خودارزیابی سیستم‌ها به مدت چند ثانیه روشن خواهند شد. چنانچه هر کدام از چراغ‌های هشدار روشن نشود و یا اینکه پس از روشن شدن موتور همچنان روشن بماند و یا چشمک بزند، جهت بازدید و یا تعمیر سیستم مربوطه به یکی از نمایندگی‌های مجاز مدیران خودرو مراجعه کنید.

چراغ هشدار سیستم شارژ باتری



چراغ هشدار سیستم شارژ باتری پس از باز شدن سوئیچ، روشن شده و پس از استارت موتور، خاموش خواهد شد. اگر این چراغ پس از روشن شدن موتور، خاموش نشود و یا این که در حین رانندگی روشن شود، یعنی سیستم شارژ باتری دچار ایراد شده است. خودرو را در یک مکان امن متوقف کرده و پس از روشن کردن فلاشر، موتور را خاموش کنید. بلافاصله جهت بازدید و تعمیر با یکی از نمایندگی‌های مجاز مدیران خودرو تماس بگیرید.

توجه 

- اگر چراغ هشدار سیستم شارژ باتری خودرو روشن شده است، تا زمانی که ایراد برطرف نشده است، از روشن کردن موتور و یا استفاده از لوازم برقی خودرو اجتناب کنید تا باتری خالی نشود.

چراغ نشانگر مه شکن عقب



با روشن شدن چراغ مه شکن عقب، چراغ نشان گر آن در صفحه کیلومترشمار نیز روشن خواهد شد.

چراغ نشانگر نور بالای جلو



زمانی که نور بالای چراغ جلو مورد استفاده قرار گیرد یا چراغ سلام (چراغ پلیسی) داده شود، چراغ نشان گر نور بالا در صفحه کیلومترشمار روشن خواهد شد.

چراغ آچار



این چراغ پس از هر 5000Km طی مسافت با خودرو روشن می‌شود (شمارش مسافت طی شده، پس از هر بار خاموش شدن چراغ آچار روشن می‌شود) تا فرا رسیدن زمان سرویس دوره‌ای و مراجعه به نمایندگی را به راننده یادآوری کند.

توجه 

- پس از هر سرویس دوره‌ای، چراغ آچار را توسط نمایندگی مجاز خاموش کنید.

روش‌های خاموش کردن چراغ آچار

■ با استفاده از دستگاه عیب‌یاب

این روش باید توسط افراد متخصص و توسط دستگاه عیب‌یاب صورت پذیرد و بدین منظور باید به محل نمایندگی مجاز مراجعه کنید.

■ با استفاده از دکمه تنظیم روی غربیلک فرمان

مرحله ۱:

سوئیچ را ببندید.

مرحله ۲:

دکمه تنظیم غربیلک فرمان را فشار داده و نگه دارید، سپس سوئیچ را باز کنید و منتظر بمانید تا چراغ آچار خاموش شود. پس از خاموش شدن چراغ، دکمه تنظیم را رها کنید.

چراغ هشدار دمای آب موتور



چراغ هشدار دمای آب موتور باید ۳ ثانیه پس از باز شدن سوئیچ، خاموش شود. اگر چراغ در حین رانندگی روشن شود و هم‌زمان پیغام هشدار مربوطه در صفحه نمایش چندمنظوره نیز ظاهر شود، بلافاصله خودرو را در یک مکان مناسب پارک کنید و فلاشر را روشن کنید. اجازه دهید موتور به مدت چند دقیقه در حالت دور آرام روشن بماند و سپس آن را خاموش کنید. بررسی کنید که اگر سطح مایع خنک‌کننده موتور پایین است، به مقدار لازم اضافه کنید. جهت بازدید و تعمیر به یکی از نمایندگی‌های مجاز مدیران خودرو مراجعه کنید.

⚠ هشدار

- مراقب خطر سوختگی باشید! در زمان داغ بودن موتور، مایع خنک‌کننده موتور تحت دما و فشار زیاد قرار دارد، لذا از بازدید موتور قبل از خنک شدن آن جدا خودداری کنید.
- از تماس با فن خنک‌کننده رادیاتور اجتناب کنید.

چراغ نشانگر چراغ‌های کوچک (چراغ پارک)



به محض روشن شدن چراغ‌های کوچک، چراغ نشان‌گر آن در صفحه کیلومترشمار نیز روشن خواهد شد.

چراغ هشدار ایراد سیستم انژکتوری (EPC)



پس از باز شدن سوئیچ، چراغ EPC روشن شده و سیستم کنترل الکترونیکی موتور اقدام به خودارزیابی خواهد نمود. اگر پس از روشن شدن موتور، چراغ EPC خاموش شود، یعنی سیستم انژکتوری یا سیستم کنترل الکترونیکی موتور ایرادی ندارد. ولی خاموش نشدن آن و یا روشن شدن در حین رانندگی، بیان‌گر وجود ایراد در سیستم می‌باشد که برای بازدید و رفع ایراد باید هر چه سریع‌تر به یکی از نمایندگی‌های مجاز مدیران خودرو مراجعه کنید.

چراغ هشدار ایراد موتور (چراغ چک)



با باز شدن سوئیچ، این چراغ روشن شده و سیستم کنترل الکترونیکی موتور شروع به خودارزیابی خواهد کرد. در صورت عدم وجود هرگونه خطایی در سیستم، پس از روشن شدن موتور، چراغ چک خاموش خواهد شد. اگر چراغ چک روشن باقی مانده و یا در حین رانندگی روشن شود، یعنی خودرو ایراد دارد، در اولین فرصت جهت رفع مشکل به یکی از نمایندگی‌های مجاز مدیران خودرو مراجعه کنید.

چراغ هشدار فشار روغن موتور



چراغ هشدار پایین بودن فشار روغن موتور باید ۳ ثانیه پس از باز شدن سوئیچ خاموش شود. اگر چراغ هشدار روشن باقی بماند یا در زمان رانندگی شروع به چشمک زدن کرده و هم‌زمان بوق خطر نیز به صدا درآید، فوراً خودرو را متوقف کرده و موتور را خاموش کنید. فلاشر را روشن کرده و اقدام به بازدید سطح روغن موتور کنید. اگر مقدار روغن کم است به اندازه لازم اضافه کنید. اگر ایراد برطرف نشد، هر چه سریع‌تر با یکی از نمایندگان مجاز مدیران خودرو تماس بگیرید.

توجه 

• اگر مصرف روغن موتور خودرویتان زیاد است، حتما به نمایندگی مجاز مدیران خودرو مراجعه کنید.

چراغ نشانگر راهنما



چراغ نشانگر راهنما و فلاشر شامل نشانگر راهنمای چپ و راست می‌باشد. در صورت چرخاندن دسته راهنما به سمت چپ یا راست، چراغ نشانگر مربوط به همان سمت به طور آهسته چشمک خواهد زد. زمانی که فلاشر روشن می‌شود، چراغ نشانگر هر دو سمت به طور هم‌زمان چشمک خواهند زد. و فلاشر شامل نشانگر راهنمای چپ و راست می‌باشد. در صورت چرخاندن دسته راهنما به سمت چپ یا راست، چراغ نشانگر مربوط به همان سمت به طور آهسته چشمک خواهد زد. زمانی که فلاشر روشن می‌شود، چراغ نشانگر هر دو سمت به طور هم‌زمان چشمک خواهند زد.

توجه 

• اگر فرکانس یا سرعت چشمک زدن چراغ نشانگر راهنما دو برابر شده و یا اصلا روشن نشود، یعنی چراغ راهنمای مربوط به همان سمت ایراد دارد. جهت رفع ایراد به نمایندگی مجاز مدیران خودرو مراجعه کنید.

چراغ هشدار ایربگ



اگر پس از باز شدن سوئیچ، چراغ هشدار ایربگ به مدت ۳ ثانیه روشن شده و سپس خاموش خواهد شد. اگر چراغ هشدار ایربگ خاموش نشود و یا در حین رانندگی روشن شود، یعنی سیستم ایربگ دارای ایراد است و هر چه سریع تر باید جهت بازدید و تعمیر به یکی از نمایندگی‌های مجاز مدیران خودرو مراجعه کنید.

چراغ خطر کمربند راننده



پس از باز شدن سوئیچ، چنانچه کمربند راننده قفل نشده و یا به خوبی بسته نشده باشد، چراغ خطر کمربند به طور مداوم چشمک خواهد زد. اگر سرعت خودرو به بالای 25 Km/h برسد، یک بوق خطر نیز جهت یادآوری به راننده به صدا در خواهد آمد. اطلاعات بیش تر را می‌توانید در بخش «چراغ خطر کمربند» در فصل ۳ مشاهده کنید.

هشدار

- سیستم ایربگ خودروهای تصادفی باید در محل یکی از نمایندگی‌های مجاز مدیران خودرو مورد بازدید و تعمیر قرار گیرد، حتی اگر ایربگ‌ها عمل نکرده باشند.

چراغ هشدار سیستم ترمز



اگر سوئیچ را باز کنید، چراغ هشدار سیستم ترمز نیز به همراه سایر چراغ‌ها روشن شده و پس از چند ثانیه خاموش خواهد شد. اگر این چراغ خاموش نشود و یا در حین رانندگی روشن شود، بیانگر وجود ایراد در سیستم ترمز خودرو می‌باشد و به عنوان اولین اقدام باید سطح روغن مخزن را بازدید کنید و در صورت لزوم به مقدار آن بیفزایید. اگر علت ایراد مشخص نشد، در اسرع وقت به یکی از نمایندگی‌های مجاز مدیران خودرو مراجعه کنید.

هشدار

- روشن شدن چراغ هشدار سیستم ترمز گویای وجود ایراد در سیستم ترمز می‌باشد. در صورت مواجه شدن با این مساله، خودرو را در یک محل مناسب متوقف کرده و فلاشر را روشن کنید. جهت انجام بازدید و یا تعمیر با نمایندگی مجاز مدیران خودرو تماس حاصل نمایید.
- اگر مدارهای دوگانه سیستم ترمز دچار مشکل شوند، ترمزگیری خیلی ضعیف و یا اصلا وجود نخواهد داشت. برای جلوگیری از بروز سوانح در این شرایط رانندگی نکنید.

چراغ هشدار ABS



پس از باز شدن سویچ چراغ ABS به منظور خودارزیابی به مدت کوتاهی روشن خواهد شد. اگر پس از گذشت ۳ ثانیه چراغ خاموش شود، یعنی سیستم ABS به درستی کار می‌کند. اگر چراغ خاموش نشده و یا در حین رانندگی روشن شود، یعنی سیستم ABS دچار مشکل شده است. با این حال هنوز می‌توان با خودرو رانندگی کرد و سیستم ترمز معمولی (بدون ABS) کار می‌کند ولی باید با احتیاط رانندگی نموده و از ترمزهای شدید و ناگهانی پرهیز شود. جهت بازدید و یا تعمیر سیستم ABS، در اولین فرصت به یکی از نمایندگی‌های مجاز مدیران خودرو مراجعه کنید.

هشدار

- اگر چراغ هشدار ABS و چراغ هشدار سیستم ترمز به طور هم‌زمان روشن شوند، بلافاصله خودرو را متوقف کرده و فلاشر را روشن کنید. جهت بازدید و تعمیر سیستم ترمز، با یکی از نمایندگی‌های مجاز مدیران خودرو تماس بگیرید.



چراغ اخطار اتمام سوخت

پس از قرار گرفتن سویچ در وضعیت باز، چراغ آمپر بنزین روشن شده و پس از چند ثانیه خاموش خواهد شد. زمانی که مقدار بنزین موجود در باک خیلی کم باشد، چراغ اخطار سوخت روشن می‌شود، در این گونه مواقع فوراً اقدام به سوخت‌گیری نمایید.

توجه

- در جاده‌های شیب‌دار به علت حرکت موجی شکل سوخت و جمع شدن در یک سمت باک، ممکن است چراغ اخطار سوخت روشن شود.



چراغ نشانگر کروز کنترل

زمانی که سویچ باز است، اگر کلید ON کروز کنترل را بزنید، چراغ نشان‌گر آن بر روی صفحه کیلومترشمار شروع به چشمک زدن کرده و سیستم در حالت آماده به کار قرار خواهد گرفت. پس از فعال شدن سیستم کروز کنترل، چراغ نشان‌گر آن به طور دائم روشن خواهد شد و با غیر فعال شدن کروز کنترل، چراغ نیز خاموش خواهد شد.



چراغ هشدار ایراد گیربکس (گیربکس CVT)

هم‌زمان با باز شدن سویچ، چراغ هشدار گیربکس نیز روشن شده و پس از چند ثانیه خاموش می‌شود. خاموش نشدن آن و یا روشن شدن آن در حین رانندگی نشانه وجود ایراد در گیربکس می‌باشد. در اسرع وقت جهت انجام سرویس و یا تعمیر به نمایندگی مجاز مدیران خودرو مراجعه کنید.



چراغ نشانگر ترمز دستی

چراغ نشانگر ترمز دستی تا زمانی که سویچ باز نشود، روشن نخواهد شد. پس از این که اهرم ترمز دستی کشیده شد، چراغ نشانگر آن روشن شده و پس از آزاد شدن کامل اهرم ترمز دستی، خاموش خواهد شد. اگر اهرم ترمز دستی به طور کامل آزاد نشده باشد و سرعت خودرو بالاتر از 5Km/h باشد، یک بوق خطر ۴ بار به صدا درآمده و پیغام هشدار مربوطه در صفحه نمایشگر چندمنظوره ظاهر خواهد شد.



چراغ نشانگر حالت رانندگی ECO

(در مدل های مجهز به گیربکس (CVT))

با فعال کردن کلید حالت رانندگی ECO و ورود گیربکس به این حالت، چراغ نشانگر آن در صفحه نمایش گر چند منظوره روشن خواهد شد. با غیر فعال شدن کلید، چراغ نشانگر نیز خاموش خواهد شد..



چراغ اخطار کمربند سرنشین جلو

اگر سویچ باز باشد و کمربند سرنشین جلو قفل نشده و یا به درستی بسته نشده باشد، چراغ اخطار کمربند به طور مداوم چشمک خواهد زد. اگر سرعت حرکت خودرو از 25Km/h تجاوز کند، علاوه بر چراغ چشمک زن، یک بوق اخطار نیز به صدا در خواهد آمد و باز بودن کمربند را یادآوری خواهد نمود. اطلاعات بیش تر را می توانید در بخش «چراغ اخطار کمربند» در فصل ۳ مشاهده کنید.



چراغ اخطار سیستم کنترل پایداری ESP (در صورت مجهز بودن)

چراغ اخطار ESP پس از ۳ ثانیه از باز شدن سویچ، به طور خودکار خاموش می شود. این چراغ در زمان هایی که سیستم ESP فعال می شود، شروع به چشمک زدن می کند. اگر چراغ به طور مداوم روشن بماند، بیانگر وجود ایراد در سیستم می باشد. جهت حفظ ایمنی، خودرو را جهت بازدید و یا تعمیر به یکی از نمایندگی های مجاز مدیران خودرو ببرید.



چراغ نشانگر غیر فعال شدن سیستم ESP

با فشار دادن کلید غیر فعال شدن سیستم ESP (ESP OFF)، سیستم غیرفعال شده و چراغ کلید ESP OFF روشن خواهد شد. برای فعال سازی مجدد سیستم ESP، کلید را یک بار دیگر فشار دهید. چراغ زمینه کلید نیز خاموش خواهد شد.

توجه 

- برای بهبود کشش خودرو در جاده های سنگ ریزه ای و دارای شن نرم، توصیه می شود سیستم ESP را غیرفعال کنید.



چراغ هشدار فشار باد تایر (TPMS)

پس از باز کردن سوئیچ استارت، چراغ هشدار فشار باد تایر به مدت ۳ ثانیه روشن مانده و سپس خاموش می شود. اگر چراغ هشدار حین رانندگی با سرعت بیشتر از ۲۵Km/h در صفحه نمایشگر چند منظوره روشن شود، بیانگر این است که فشار باد یک یا چندتا از تایرها کم شده است و یا اینکه دمای تایر بالا است.

فصل ۳

تجهیزات و امکانات خودرو

۷۹ شیشه درب‌ها ۳-۸	۵۷ کلیدها ۳-۱
۷۹ شیشه بالا‌برها	۵۷ سویچ
۸۲ درب موتور ۳-۹	۵۸ ریموت کنترل
۸۳ درب باک ۳-۱۰	۶۰ تعویض باتری ریموت
۸۶ کمربندهای ایمنی ۳-۱۱	۶۲-۳ سیستم ورود و استارت بدون کلید
۸۶ چراغ اخطار کمر بند	۶۴ محل قرارگیری آنتن‌ها و میدان اثر آن‌ها
۸۷ استفاده صحیح از کمر بند	۶۵ قفل کردن و باز کردن درب‌ها
۸۸ نگه‌داری کمر بند	۶۸ قفل کردن و باز کردن درب‌ها به وسیله ریموت کنترل
۸۹ قفل کردن و باز کردن کمر بند	۶۸ قفل کردن و باز کردن درب‌ها به وسیله سویچ مکانیکی
۹۱ تنظیم ارتفاع کمر بند جلو	۶۹ قفل کردن و باز کردن درب صندوق
۹۱ مرتب کردن قفل کمر بندهای عقب	۷۰ قفل درب‌ها ۳-۴
۹۱ پیش‌کننده‌ی کمر بند صدلی‌های جلو	۷۱ قفل درب‌ها
۹۴ استفاده کودکان از کمر بند	۷۱ قفل کودک درب عقب
۹۴ استفاده بانوان باردار از کمر بند	۷۲ سیستم ضد سرقت ۳-۵
۹۶ ایربگ ۳-۱۲	۷۴ سیستم ایموبلایزر
۹۶ چراغ هشدار ایربگ	۷۴ سیستم دزدگیر
۹۷ سیستم ایربگ	۷۵ بوق ۳-۶
۱۰۱ موارد احتیاطی	۷۷ غربیلک فرمان ۳-۷
 دستکاری و ایجاد تغییرات در سیستم ایربگ	۷۸ تنظیم غربیلک فرمان
۱۰۳		

۳-۱ کلیدها

سوئیچ

خودروی شما بسته به مدل آن می‌تواند دو نوع سوئیچ به شرح ذیل داشته باشد:

خودروهایی که مجهز به سیستم ورود و استارت بدون کلید می‌باشند:

- ۱ کلید و ریموت هوشمند
- ۲ پلاک شماره سریال کلید

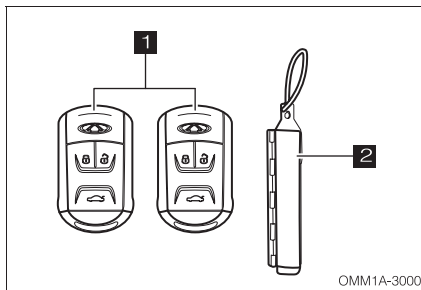

خودروهایی که فاقد سیستم ورود و استارت بدون کلید می‌باشند:

- ۱ کلید و ریموت کنترل
- ۲ کلید یدکی
- ۳ پلاک و شماره سریال کلید

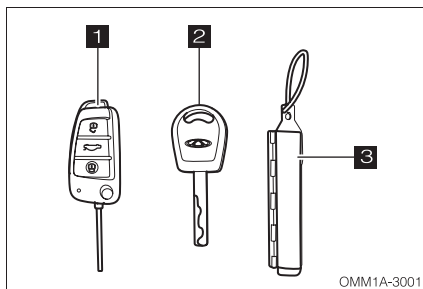

■ موارد استفاده از کلید هوشمند و ریموت

قفل کردن و یا باز کردن درب‌ها توسط امواج رادیویی، فعال و غیرفعال کردن سیستم دزدگیر. هم‌چنین هر دو نوع کلید دارای سوئیچ مکانیکی جهت قفل کردن و باز کردن درب‌ها به صورت دستی می‌باشند. برای کسب اطلاعات بیش‌تر در خصوص کلید هوشمند، به بخش «سیستم ورود و استارت بدون کلید» در ادامه همین فصل مراجعه کنید.

■ شماره سریال کلید

پلاک شماره کلید در داخل یک کاور قرار داده شده است. این پلاک را در جای امن نگه‌داری کنید، شماره کلید را یادداشت کنید تا در مواقع لازم از آن استفاده کنید.

توجه 

- پلاک شماره کلید را در داخل خودرو قرار ندهید تا از کپی برداری و ساخت کلید مشابه توسط افراد ناشناس جلوگیری شود.
- کلید را تحت فشار قرار ندهید.
- از برخورد کلیدها با اجسام سخت جلوگیری کنید.
- کلیدها را به مدت زیاد در معرض دمای بالا قرار ندهید.
- از تماس کلیدها با آب یا مواد خورنده جلوگیری کنید.
- اگر کلیدی نتوانست موتور را روشن کند، برای تهیه کلید جدید به یکی از نمایندگی‌های مجاز مدیران خودرو مراجعه کنید.

ریموت کنترل

کلید هوشمند

- | | |
|--------------------|---|
| چراغ | ۱ |
| دکمه قفل کردن | ۲ |
| دکمه باز کردن | ۳ |
| دکمه صندوق پرن | ۴ |
| سوئیچ مکانیکی | ۵ |
| ضامن سوئیچ مکانیکی | ۶ |

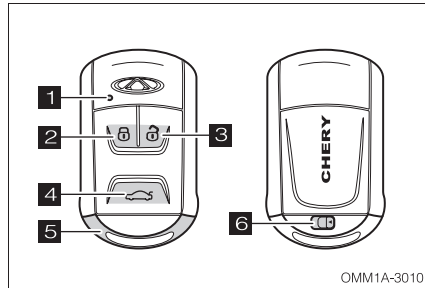

OMM1A-3010

کلید ریموت دار

- | | |
|--------------------|---|
| ضامن سوئیچ مکانیکی | ۱ |
| دکمه قفل کردن | ۲ |
| دکمه صندوق پرن | ۳ |
| دکمه باز کردن | ۴ |
| چراغ | ۵ |

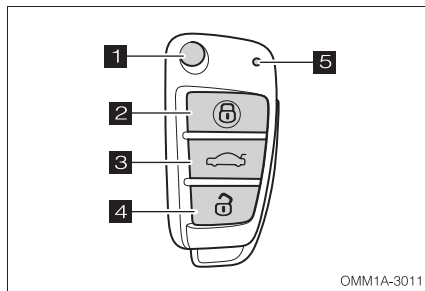

OMM1A-3011

ضامن روی کلیدها را فشار دهید تا بتوانید از سویچ مکانیکی کلید استفاده کنید. برای برگرداندن سویچ به محل خود، مجدداً ضامن را فشار دهید و سویچ مکانیکی را با دست به محل خود هدایت کنید. در صورت مفقود شدن کلیدها، با مراجعه به یکی از نمایندگی‌های مجاز مدیران خودرو اقدام به تهیه کلید جدید کنید.

کلید یدکی را جهت استفاده در مواقع اضطراری، در یک مکان امن نگه‌داری کنید. میدان اثر امواج رادیویی کلیدها برای باز کردن و یا قفل کردن درب‌ها در حدود ۱۰ متر (مناطق بدون مانع) می‌باشد. در صورتی که فاصله کلید هوشمند (ویا کلید ریموت دار) با خودرو بیش‌تر از ۱۰ متر باشد، احتمالاً کار نخواهد کرد.

توجه

- برد موثر کلیدها برای قفل کردن و باز کردن درب‌ها در صورتی که امواج آن‌ها توسط موانع منحرف شود، کوتاه‌تر خواهد شد.

با فشرده شدن هر کدام از دکمه‌های کلید، چراغ روی کلید نیز روشن خواهد شد. اگر چراغ روشن نشود، احتمالاً باتری ریموت خالی شده است و باید فوراً تعویض شود.

قسمت اصلی کلیدها، کیت الکترونیکی ریموت کنترل آن‌هاست که یک قطعه الکترونیکی است. برای ممانعت از خراب شدن و آسیب دیدگی آن، رعایت نکات زیر می‌تواند مفید باشد:

- کلیدها را در محیط‌های با دمای بالا قرار ندهید.
- کلیدها را دمونتاژ نکنید.
- آن‌ها را از ارتفاع پرت نکنید و از برخورد آن‌ها با اجسام سخت جلوگیری کنید.
- از تماس کلیدها با آب ممانعت کنید.

اگر در فاصله مناسب، کلید نتواند درب‌ها را باز یا قفل کند، موارد زیر را بررسی کنید:

- باتری کیت ریموت را بازدید کنید و در صورت خالی شدن، تعویض کنید.
- به قسمت «تعویض باتری ریموت» در ادامه همین فصل مراجعه کنید.
- بررسی کنید که آیا در اطراف شما ایستگاه رادیویی و یا برج مراقبت فرودگاه وجود دارد که امواج فرستنده‌های آن‌ها باعث ایجاد اختلال در کارکرد ریموت کنترل کلید شده است؟

فرکانس امواج ریموت کنترل کلیدها ممکن است با سایر امواج کوتاه مانند ایستگاه های رادیویی کوچک، سایر ریموت کنترل ها و یا سیستم های دزدگیر، برخورد کرده و ایجاد تداخل کند. در این گونه مواقع که کلیدها نمی توانند درب ها را قفل یا باز کنند، از سوییچ مکانیکی استفاده کنید.

توجه

- بدون کسب مجوز، تغییری در فرکانس و قدرت ارسال امواج (نصب تقویت کننده) ندهید و یا هیچ گونه آنتن خارجی یا آنتن ارسال امواج نصب نکنید.
- مراقب باشید تا در زمان استفاده از ریموت، تداخلی با ارتباطات رادیویی محلی نداشته باشید. در صورت تداخل از ریموت استفاده نکنید. پس از خروج از این محدوده، می توانید مجدداً از ریموت استفاده کنید.
- ریموت کنترل یک دستگاه فرستنده رادیویی با قدرت پایین می باشد که به راحتی می تواند تحت تاثیر امواج رادیویی مختلف و تحت تشعشع دستگاه های صنعتی، تحقیقاتی و تجهیزات پزشکی قرار گیرد.

در صورت مفقود شدن کلیدها با مراجعه به یکی از نمایندگی های مجاز مدیران خودرو اقدام به تهیه کلید جدید نمایید.

تعویض باتری ریموت

بروز هر یک از حالات زیر بیانگر ضعیف شدن و یا خالی شدن باتری ریموت است:

۱- کلید در فاصله مناسب و بدون مانع نتواند درب ها را باز و یا قفل کند.

۲- چراغ روی کلید کم نور شده و یا اصلاً روشن نشود.

از باتری استاندارد و توصیه شده شرکت مدیران خودرو استفاده کنید.

باتری توصیه شده: Panasonic CR2032

توجه

- هنگام تعویض باتری مراقب باشید سایر قطعات ریموت آسیب نبینند یا گم نشوند.
- فقط از باتری استاندارد استفاده کنید.

هشدار

- نسبت به بلعیده شدن باتری تعویض شده توسط کودکان مراقبت ویژه‌ای داشته باشید.

تعویض باتری کلید هوشمند

برای تعویض باتری، طبق مراحل زیر اقدام کنید:

۱. ضامن سویچ مکانیکی را فشار دهید و آن را از مجموعه کلید جدا کنید.

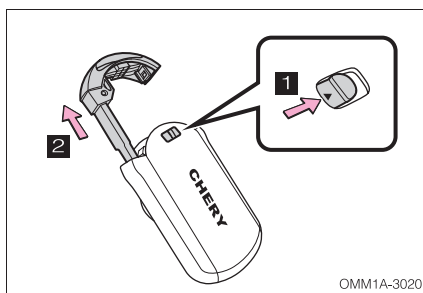

۲. یک پیچ گوهی تخت را نوارپیچ کرده و توسط آن درپوش‌های بالا و پایین (۱) را باز کرده و کیت ریموت (۲) را از مجموعه جدا کنید.

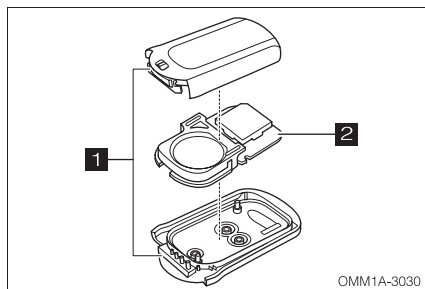

۳. صفحه نگه دارنده باتری را از کیت ریموت جدا کنید.

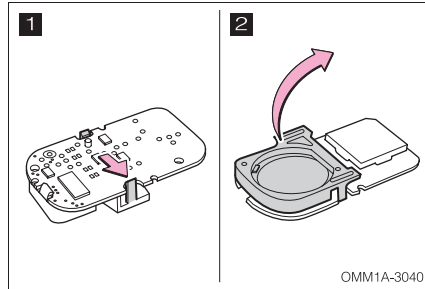

۴. باتری کهنه را از جای خود بیرون آورید و باتری نو را به نحوی که قطب مثبت (+) آن رو به بالا باشد، جایگزین کنید.

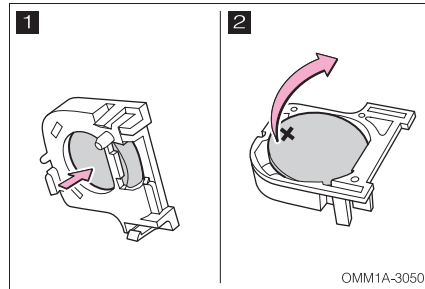

۵. اجزا باز شده را به ترتیب عکس مراحل باز کردن آن‌ها، مونتاژ کنید.

۶. کنترل کنید که با فشار دادن هر دکمه‌ای روی کلید، چراغ روی آن روشن شود. عملکرد صحیح کلید را پس از تعویض باتری بررسی کنید. اگر مشکلی مشاهده شد، به نمایندگی مجاز مدیران خودرو مراجعه کنید.

تعویض باتری کلید ریموت‌دار

برای تعویض باتری طبق مراحل زیر اقدام کنید:

۱. توسط پیچ‌گوشتی تخت و نواری پیچ شده، درپوش کلید را باز کنید.

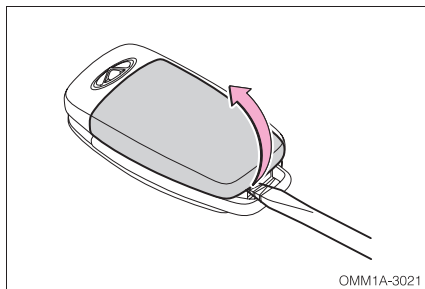

۲. باتری کهنه را از جای خود خارج کرده و باتری نو را به نحوی که قطب مثبت (+) آن رو به بالا باشد، جایگزین کنید.

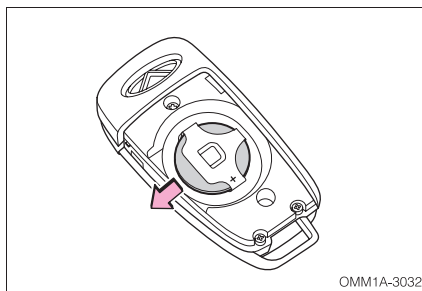

OMM1A-3032

۳. قطعات باز شده را به ترتیب عکس مراحل باز کردن آن‌ها، مونتاژ کنید.
 ۴. بررسی کنید که آیا با فشار دادن دکمه‌ها، چراغ روی کلید روشن می‌شود یا خیر؟ هم‌چنین عملکرد درست کلید را پس از تعویض باتری کنترل کنید. در صورت مشاهده هر گونه ایراد، با نمایندگی مجاز مدیران خودرو تماس حاصل نمایید.

توجه

- از آسیب دیدن پایه‌های نگه‌دارنده باتری ممانعت کنید.
- از قرارگیری صحیح قطب‌های باتری در جای خود اطمینان حاصل کنید.
- با دستان خیس باتری را تعویض نکنید. زیرا آب می‌تواند باعث زنگ‌زدگی شود.
- از تماس انگشتان دست و یا ناخن با باتری نو جلوگیری کنید. -
- از تماس و یا دست‌کاری قطعات کیت الکترونیکی ریموت اجتناب کنید، زیرا باعث ایجاد اختلال در کارکرد آن خواهد شد.
- از خم شدن الکترودهای باتری به هنگام نصب جلوگیری کنید.
- از نصب صحیح اجزا باز شده‌ی دیگر مطمئن شوید.

حفاظت از محیط زیست

- باتری لیتیومی مستعمل نباید در مجاورت زباله‌های خانگی قرار داده شود. باتری مستعمل باید مطابق با قوانین حفاظت از محیط زیست معدوم شود.

۲-۳ سیستم ورود و استارت بدون کلید

شرط استفاده از قابلیت‌های سیستم ورود و استارت بدون کلید، همراه داشتن کلید هوشمند توسط شما می‌باشد. به عبارت دیگر راننده باید همیشه کلید هوشمند را همراه خود داشته باشد

قفل کردن و باز کردن درب‌ها

ضمن همراه داشتن کلید هوشمند و با فشار دادن دکمه روی دستگیره درب، می‌توانید درب‌ها را باز و یا قفل کنید و همچنین سیستم دزدگیر را فعال یا غیرفعال کنید.

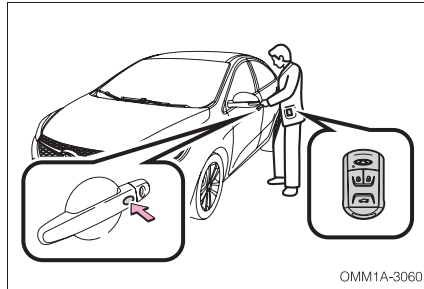

توجه

- در صورتی که کلید هوشمند در داخل خودرو و یا در فاصله خیلی نزدیک به درب قرار داشته باشد ولی استارت خاموش نشده باشد، دکمه روی دستگیره درب، غیرفعال خواهد بود. در این شرایط با دکمه‌های ریموت می‌توانید درب‌ها را باز و یا قفل کنید.
- دکمه روی دستگیره درب را به طور متوالی فشار ندهید، در غیراین صورت سیستم به درستی کار نخواهد کرد.

باز کردن درب صندوق

اگر کلید هوشمند همراهتان باشد، می‌توانید با فشار دادن دکمه دستگیره درب صندوق، آن را باز کنید.

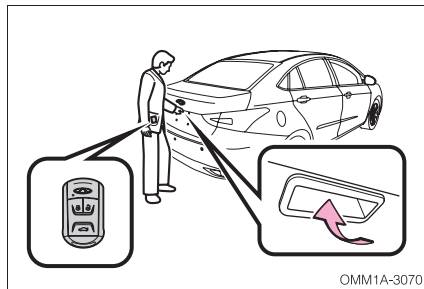

روشن کردن موتور

زمانی که کلید هوشمند در داخل خودرو قرار داشته باشد، می‌توان موتور را روشن کرد و یا حالت کلید استارت موتور را تغییر داد.
به بخش «روشن کردن موتور» در فصل ۴ مراجعه کنید.

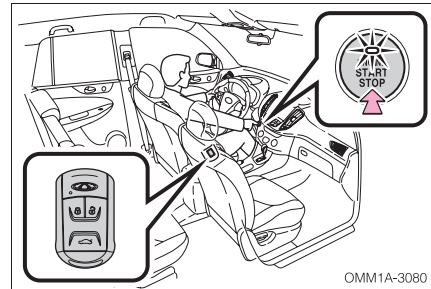

محل قرارگیری آنتن‌ها و میدان اثر آن‌ها

■ محل قرارگیری آنتن‌ها

- ۱ آنتن بیرونی درب صندوق
- ۲ آنتن عقبی داخل کابین
- ۳ آنتن مرکزی داخل کابین
- ۴ آنتن بیرونی درب‌های جلو
- ۵ آنتن جلویی داخل کابین

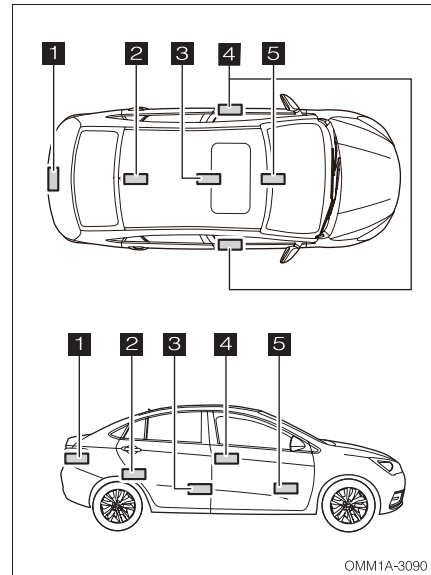

■ میدان اثر آتن ها

(محدوده‌ای که کلید هوشمند توسط آتن‌ها قابل شناسایی است)

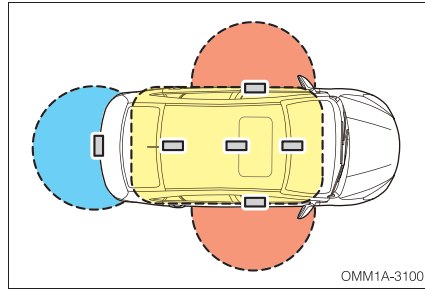

برای باز و قفل کردن درب‌ها
اگر کلید هوشمند در فاصله حدوداً ۱/۵ متری دستگیره درب‌ها قرار داشته باشد، سیستم می‌تواند فعال شود.

برای روشن کردن موتور و یا تغییر مد سوئیچ
اگر کلید هوشمند در داخل کابین قرار داشته باشد، سیستم می‌تواند فعال شود.

رای باز کردن و قفل کردن درب صندوق
اگر کلید هوشمند در فاصله حدوداً ۱/۵ متری دستگیره درب صندوق قرار داشته باشد، سیستم می‌تواند فعال شود.

تحت تاثیر قرار گرفتن سیستم

سیستم ورود و استارت بدون کلید از امواج رادیویی ضعیف بهره می‌گیرد و در شرایط زیر، ارتباط بین کلید هوشمند و خودرو ممکن است تحت تاثیر قرار گرفته و کارایی سیستم ورود و استارت بدون کلید، عملکرد ریموت کنترل و سیستم ایموبلایزر مختل شود.

- اگر باتری کلید هوشمند ضعیف شده و یا خالی شده باشد.

- در مجاورت برج‌های تلویزیونی، نیروگاه‌های برق، پمپ بنزین‌ها، ایستگاه‌های رادیویی، نمایش‌گرهای

بزرگ خیابانی، فرودگاهها و سایر مکان‌هایی که در آن‌ها امواج رادیویی قوی و نویزهای الکترونیکی تولید می‌شود.

- در صورت مجاورت با رادیوهای قابل حمل، تلفن همراه، تلفن بی سیم یا تجهیزات ارتباطی بی سیم
- وقتی که کلید هوشمند در نزدیکی اجسام فلزی قرار گیرد.
- در صورت نزدیکی با کلیدهای هوشمند متعدد

موارد احتیاطی

- علی‌رغم قرار گرفتن کلید هوشمند در میدان اثر آنتن‌ها، در شرایط زیر ممکن است سیستم فعال نشود:
- کلید هوشمند خیلی نزدیک به شیشه درب یا خیلی نزدیک به زمین قرار داشته باشد و یا در هنگام قفل و یا باز شدن درب‌ها در ارتفاع بالاتری قرار داشته باشد.
 - کلید هوشمند در زمان باز شدن درب صندوق خیلی نزدیک زمین و یا در ارتفاع بالاتری قرار داشته باشد.
 - در لحظه استارت اگر کلید هوشمند بر روی داشبورد، طاقچه عقب، کف اتاق و یا جعبه داشبورد قرار داشته باشد.
 - هنگام ترک خودرو، کلید هوشمند را بر روی داشبورد و یا محفظه‌های روی درب‌ها قرار ندهید. زیرا در بعضی شرایط و بر اثر دریافت امواج رادیویی مختلف توسط آنتن‌های بیرونی، درب‌ها به راحتی قابل باز شدن و قفل شدن خواهند بود.
 - تا زمانی که کلید هوشمند در محدوده‌ی اثر آنتن‌ها قرار داشته باشد، درب‌ها قابل قفل شدن و باز شدن می‌باشند.

۳-۳ قفل کردن و باز کردن درب‌ها قفل کردن و باز کردن درب‌ها به وسیله ریموت کنترل

قفل کردن

دکمه قفل روی کلید هوشمند (یا ریموت کنترل) را فشار دهید تا درب‌ها قفل شوند. هم‌زمان با قفل شدن، چراغ‌های راهنما یک بار روشن و خاموش شده و بوق یک بار به صدا در خواهد آمد. چراغ ضدسرقت به طور مداوم به حالت چشمک‌زن در خواهد آمد تا فعال شدن سیستم را اعلام نماید.

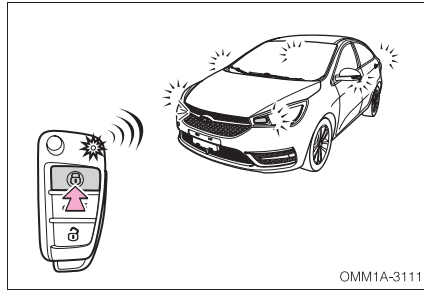

اگر یکی از درب‌ها باز و یا نیمه باز مانده باشد، پس از زدن دکمه قفل روی کلید هوشمند (یا ریموت کنترل) کلیه درب‌ها قفل شده و بلافاصله باز خواهند شد، هم‌زمان چراغ‌های راهنما دو بار چشمک زده و بوق به صدا در خواهد آمد تا به راننده اعلام کند که سیستم دزدگیر فعال نشده است.

باز کردن

دکمه باز کردن روی کلید هوشمند (یا ریموت کنترل) را فشار دهید تا درب‌ها باز شوند. هم‌زمان با باز شدن، چراغ‌های راهنما دو بار چشمک خواهند زد. سیستم دزدگیر خودرو غیر فعال شده و چراغ ضدسرقت نیز خاموش خواهد شد.

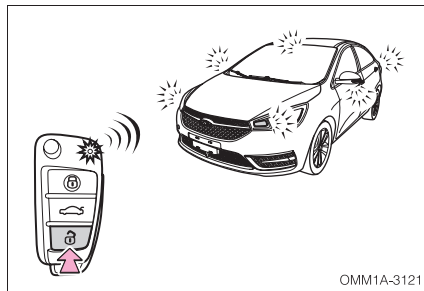

پس از باز شدن قفل درب‌ها توسط کلید هوشمند (یا ریموت کنترل) شما ۳۰ ثانیه فرصت دارید تا درب‌ها را باز کنید. اگر در این مدت هیچ‌یک از درب‌ها باز نشوند، درب‌ها به طور خودکار قفل خواهند شد.

توجه

- در صورتی که سویچ باز باشد و یا در موقعیت ACC قرار داشته باشد، قفل کردن درب‌ها با استفاده از کلید هوشمند (یا ریموت کنترل) امکان‌پذیر نخواهد بود.

قفل کردن و باز کردن درب‌ها به وسیله مکانیکی

فقط درب راننده دارنده دارای مغزی جهت باز و یا قفل شدن توسط سویچ مکانیکی می‌باشد. سویچ را وارد مغزی قفل درب کرده و بچرخانید تا قفل و یا باز شود. سویچ را در جهت خلاف عقربه‌های ساعت بچرخانید تا باز شود. سویچ را در جهت عقربه‌های ساعت بچرخانید تا قفل شود.

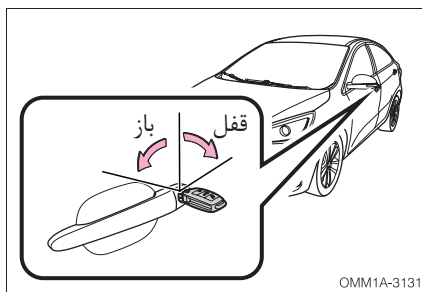

OMM1A-3131

توجه

- اگر درب‌ها را با استفاده از کلید هوشمند (یا ریموت کنترل) قفل کنید و با استفاده از سویچ مکانیکی باز کنید، سیستم دزدگیر اقدام به کشیدن آژیر خواهد کرد.
- سیستم دزدگیر در صورت قفل شدن درب‌ها با سویچ مکانیکی فعال نخواهد شد. لذا توصیه می‌شود درب‌ها را با استفاده از کلید هوشمند (یا ریموت کنترل) قفل کنید.

قفل کردن و باز کردن درب صندوق

درب صندوق را می‌توان به یکی از روش‌های زیر باز کرد:

■ با استفاده از سیستم ورود و استارت بدون کلید (در صورت مجهز بودن)

به بخش «سیستم ورود و استارت بدون کلید» در همین فصل مراجعه کنید.

■ با استفاده از دکمه صندوق‌پران روی کلید هوشمند (یا ریموت کنترل)

دکمه صندوق‌پران روی کلید هوشمند (یا ریموت کنترل) را به مدت ۱/۵ ثانیه فشار داده و نگه دارید تا درب صندوق باز شود. چراغ‌های راهنما نیز یک بار روشن و خاموش خواهند شد. سپس با استفاده از دستگیره درب صندوق، آن را باز کنید.

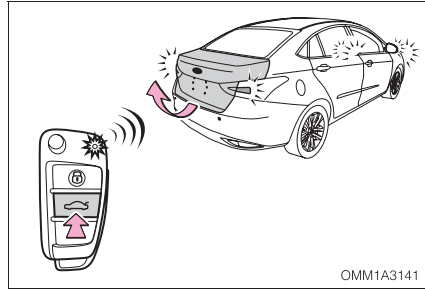

⚠ هشدار

- از بسته شدن کامل درب صندوق قبل از شروع رانندگی مطمئن شوید. در غیر این صورت ممکن است اشیاء داخل آن در هنگام رانندگی به بیرون پرتاب شوند.
- به کودکان اجازه ندهید که درب صندوق را باز و بسته کنند، چرا که ممکن است به علت باز شدن ناخواسته دست‌ها و یا گردن آن‌ها در لابه‌لای درب گیر کند.

■ دستگیره اضطراری درب صندوق

اگر درب صندوق با استفاده از روش‌های فوق باز نشد، می‌توانید از دستگیره اضطراری درب صندوق برای باز کردن آن از سمت داخل کابین استفاده کنید.

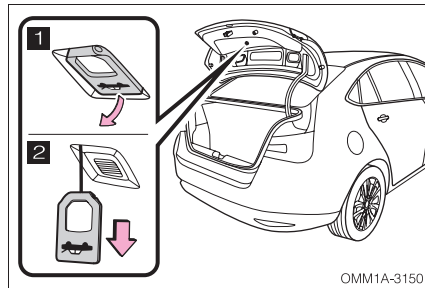

۳-۴ قفل درب

قفل درب‌ها

■ قفل کردن و باز کردن درب‌ها با استفاده از کلید قفل مرکزی

۱ کلید باز کردن

۲ کلید قفل کردن

با فشار دادن کلیدهای بالا می‌توانید درب‌ها را باز و یا قفل کنید.

اگر یکی از درب‌ها باز باشد، سایر درب‌ها را نمی‌توانید قفل کنید.

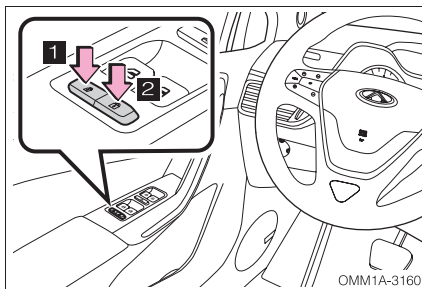

■ قفل کردن درب‌ها با استفاده از دستگیره داخلی

زمانی که درب قفل است، دستگیره داخلی را یک بار بکشید تا از حالت قفل خارج شود. حال برای باز کردن درب، دستگیره را یک بار دیگر بکشید. اگر درب قفل نباشد، یک بار کشیدن دستگیره داخلی برای باز کردن آن کافی است.

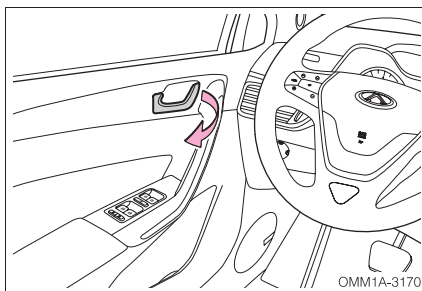

■ باز کردن و قفل کردن درب‌ها با استفاده از شستی قفل کن داخلی

با استفاده از شستی قفل‌کن درب راننده، کلبه درب‌ها را می‌توان به طور همزمان قفل یا باز نمود. قفل کردن: شستی را به سمت پایین فشار دهید. بازکردن: شستی را به سمت بالا بکشید.

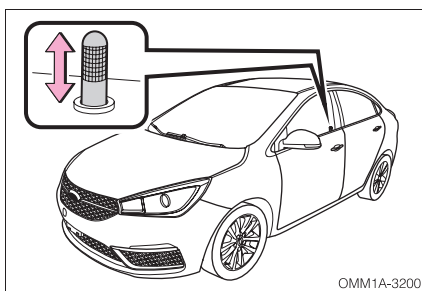

درب سمت چپ:

هر کدام از درب های جلو و عقب خودرو بطور مجزا دارای شستی قفل کن داخلی می باشند که برای قفل کردن و بازکردن قفل همان درب مورد استفاده قرار می گیرند.

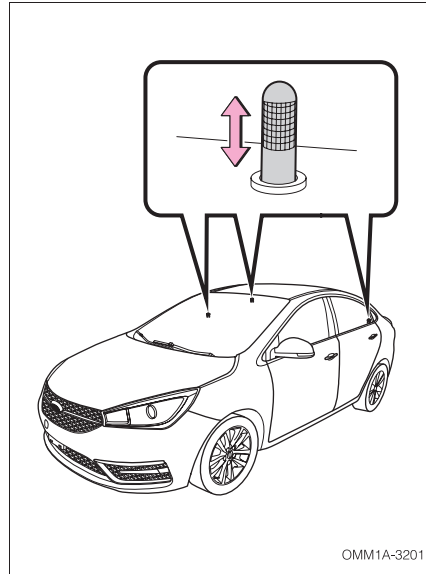

برای قفل کردن درب های خودرو (به غیر از درب راننده) از بیرون، ابتدا شستی قفل کن را به سمت پائین فشار داده و سپس درب را ببندید. درب راننده را نمی توان با استفاده از این روش قفل نمود. اگر درب های خودرو قفل نشده باشند، پس از رسیدن سرعت خودرو به یک حد مشخص، کلیه درب ها بطور خودکار قفل خواهند شد.

قفل کودک درب عقب

قفل کودک در داخل درب عقب تعبیه شده است. برای فعال کردن یا غیر فعال کردن، زبانه مربوط به قفل کودک را مطابق شکل به سمت بالا یا پایین بکشید. قفل کردن: زبانه را به سمت پایین بکشید. باز کردن: زبانه را به سمت بالا بکشید.

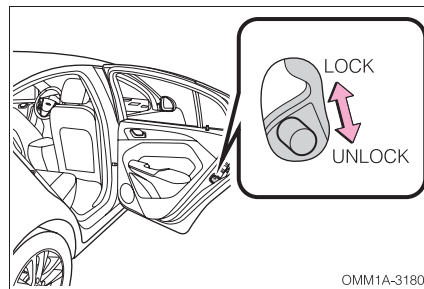

توجه

- در صورت فعال بودن قفل کودک، درب عقب فقط از سمت بیرون قابل باز شدن است. این نکته را زمانی که کودکی داخل خودرو است، فراموش نکنید.

هشدار

- قبل از شروع رانندگی از قفل بودن تمامی درب‌ها اطمینان حاصل کنید.
- چنانچه کودکی در صندلی عقب خودرو نشسته است، جهت جلوگیری از باز شدن ناخواسته درب در حین رانندگی، حتما قفل کودک را فعال کنید.
- جهت جلوگیری از محبوس شدن سرنشینان خودرو در زمان تصادف، به یاد داشته باشید که اگر قفل کودک فعال باشد، درب عقب فقط از سمت بیرون قابل باز شدن می‌باشد.
- در هوای گرم، دمای داخلی کابین پس از خاموش شدن موتور به سرعت افزایش می‌یابد. در این شرایط - کودکان و یا حیوانات خانگی را تنها در داخل خودرو رها نکنید. چرا که دمای بالا می‌تواند باعث خفگی و یا حتی مرگ در زمان کوتاه شود.

۳-۵ سیستم ضد سرقت و دزدگیر

خودروی شما به دو نوع سیستم ضد سرقت مجهز می باشد. سیستم ضد سرقت موتور (ایموبلایزر) و سیستم دزدگیر.

سیستم ضد سرقت موتور (ایموبلایزر)

کلیدهای خودرو دارای چیپ های الکترونیکی می باشند که اجازه روشن شدن موتور توسط کلیدهای غیرمجاز و کلیدهایی که به واحد کنترل ایموبلایزر معرفی نشده اند را نمی دهد.

شرایط زیر ممکن است باعث ایجاد اختلال در سیستم ایموبلایزر شود:

- اگر کلید در تماس با اشیاء فلزی باشد.
- کلید متعلق به خودروی دیگر در تماس با کلید خودرو شما باشد و یا در نزدیکی سیستم ایموبلایزر قرار گرفته باشد.

اگر خودروی شما قادر به روشن شدن نیست، هر چه سریع تر جهت رفع مشکل به یکی از نمایندگی های مجاز مدیران خودرو مراجعه کنید.

توجه

- حذف یا ایجاد هرگونه تغییر در سیستم ایموبلایزر باعث از دست رفتن قابلیت ضد سرقت خودرو خواهد شد.

سیستم دزدگیر

در صورت تشخیص یک ورود غیرمجاز به داخل خودرو، سیستم دزدگیر اقدام به فعال کردن آژیر و روشن و خاموش کردن چراغ‌های راهنما خواهد کرد.

■ آماده به کار شدن سیستم دزدگیر

موتور را خاموش کرده و سویچ را ببندید، کلبه درب‌ها، درب صندوق و درب موتور را ببندید و آن‌ها را توسط کلید هوشمند و یا ریموت کنترل، قفل کنید. سیستم دزدگیر به طور خودکار وارد حالت آماده به کار خواهد شد.

نشانه‌های فعال شدن سیستم دزدگیر عبارت‌اند از:

قفل بودن تمامی درب‌ها، یک بار چشمک زدن چراغ‌های راهنما، یک بار به صدا درآمدن بوق.

در صورتی که یکی از درب‌های جانبی، درب صندوق و درب موتور به خوبی بسته نشده باشند و یا سویچ به طور کامل بسته نشده باشد، سیستم دزدگیر فعال نخواهد شد.

نشانه‌های فعال نشدن سیستم دزدگیر عبارت‌اند از: دو بار چشمک زدن چراغ‌های راهنما و به صدا در نیامدن بوق.

■ نحوه اعلام هشدار

اگر یکی از درب‌ها، درب صندوق و یا درب موتور که در حالت قفل قرار دارند، به روشی غیر از استفاده از کلید هوشمند و یا ریموت کنترل از حالت قفل خارج شده و یا باز شوند (مثلا درب‌ها توسط سویچ مکانیکی باز شود، یا شخصی درب‌ها را از داخل خودرو باز کند و یا سویچ را باز کند)، سیستم دزدگیر به کار افتاده و به مدت ۲۸ ثانیه آژیر به صدا درآمده و چراغ‌های راهنما چشمک خواهند زد. پس از ۵ ثانیه فاصله، آژیر و چراغ‌های راهنما مجدداً به مدت ۲۸ ثانیه به کار خواهند افتاد و این عمل ۳ بار تکرار خواهد شد. ضمناً در این زمان چراغ ضدسرقت نیز با فرکانس بالا و به طور سریع چشمک خواهد زد. در خلال این اتفاقات، اگر درب‌های خودرو، درب صندوق عقب و درب موتور را ببندید، سیستم دزدگیر پس از به اتمام رسیدن سیکل ۲۸ ثانیه‌ای که در حال اجراست، مجدداً به حالت آماده به کار باز خواهد گشت.

■ غیرفعال کردن و یا متوقف کردن اعلام هشدار

با یکی از دو اقدام زیر می‌توانید دزدگیر را خاموش کنید:

- قفل کردن درب‌ها با استفاده از کلید هوشمند و یا ریموت کنترل.
- کلیه درب‌ها و درب صندوق از حالت قفل خارج شده و چراغ‌های راهنما دوبار چشمک خواهند زد.
- روشن کردن کلید استارت (یا باز کردن سویچ). آژیر پس از چند ثانیه خاموش خواهد شد.

پس از اتمام سومین سیکل ۲۸ ثانیه‌ای به صدا درآمدن آژیر و چشمک‌زن چراغ‌های راهنما، سیستم دزدگیر به طور خودکار خاموش می‌شود.

👁 توجه

برای جلوگیری از به صدا درآمدن ناخواسته آژیر، اطمینان حاصل کنید که:

- شخصی در داخل خودرو وجود نداشته باشد.
- شیشه درب‌ها و سان‌روف به طور کامل بسته شده باشند.

۳-۶ بوق

برای استفاده از بوق، بر روی تصویر حک شده‌ی بوق بر روی غربیلک فرمان و یا اطراف آن فشار دهید. بوق در زمان خاموش بودن سوئیچ نیز قابل استفاده است.

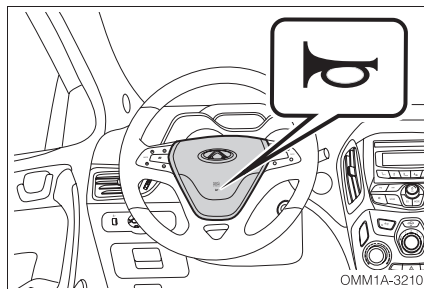

توجه

- از بوق در نزدیکی محل‌هایی مانند مدارس، بیمارستان‌ها و مجتمع‌های مسکونی استفاده نکنید.
- ضمن احترام به قوانین و مقررات اجتماعی از بوق استفاده کنید.

۳-۷ غربلیک فرمان

تنظیم غربلیک فرمان

برای داشتن یک رانندگی ایمن و راحت، احتمالاً نیاز به تنظیم زاویه شیب غربلیک فرمان داشته باشید.

برای تنظیم کردن غربلیک فرمان، خودرو را در یک مکان مناسب متوقف کرده و سوئیچ را ببندید. اهرم قفل‌کننده تلسکوپی فرمان را به سمت پایین بکشید و با بالا و پایین بردن غربلیک، آن را در موقعیت مناسب تنظیم کنید، سپس اهرم قفل‌کننده را به جای اصلی خود بازگردانید.

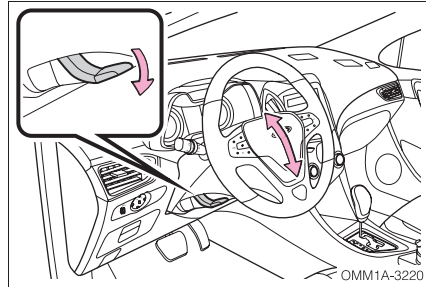

⚠ هشدار

- در خلال رانندگی اقدام به تنظیم غربلیک فرمان نکنید. انجام دادن این کار باعث از دست رفتن کنترل خودرو و در نتیجه منجر به تصادف، جراحت و حتی مرگ می‌شود.
- به منظور رعایت ایمنی، پس از تنظیم غربلیک فرمان، آن را به سمت بالا و پایین تکان دهید تا از قفل شدن درست تلسکوپی اطمینان یابید. در غیر این صورت ممکن است در حین رانندگی به طور ناگهانی تکان بخورد.

۳-۸ شیشه درب‌ها

شیشه بالابرها

مجموعه کلید شیشه بالابرهای درب راننده توانایی کنترل کلیه شیشه‌ها را دارد.

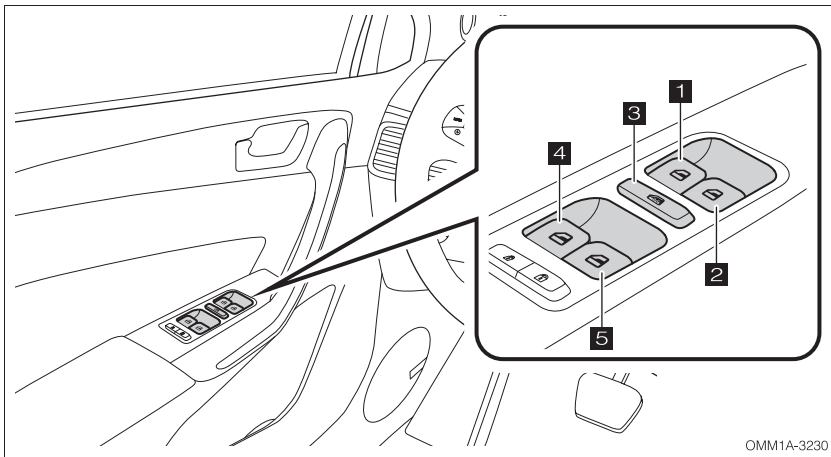

OMM1A-3230

معرفی کلیدهای شیشه بالابروی درب راننده:

- ۱ کلید شیشه بالابر درب جلو چپ
- ۲ کلید شیشه بالابر درب جلو راست
- ۳ کلید قفل شیشه بالابرها
- ۴ کلید شیشه بالابر درب عقب چپ
- ۵ کلید شیشه بالابر درب عقب راست

زمانی که سویچ باز باشد، می‌توان با استفاده از هر کلید، شیشه متناظر با آن کلید را بالا یا پایین برد. به شرط آن که کلیه درب‌ها به طور کامل بسته باشند، ۱۲۰ ثانیه پس از بستن سویچ نیز می‌توان از شیشه بالابرها استفاده کرد. ولی اگر در این فاصله درب جلو باز شود، دیگر نمی‌توان از شیشه بالابرها استفاده کرد.

تجهیزات و امکانات خودرو

۱ باز شدن خودکار شیشه با فشار لحظه‌ای کلید

۲ باز شدن شیشه با فشار دادن و نگه داشتن کلید

۳ بسته شدن شیشه با کشیدن و نگه داشتن کلید

۴ بسته شدن خودکار شیشه با کشیدن لحظه‌ای کلید

برای متوقف شدن شیشه کافی است کلید را یک بار فشار داده و یا بکشید.

بر روی تمامی درب‌های جانبی، یک کلید مجزا هم برای به کار انداختن شیشه بالابر همان درب تعبیه شده است.

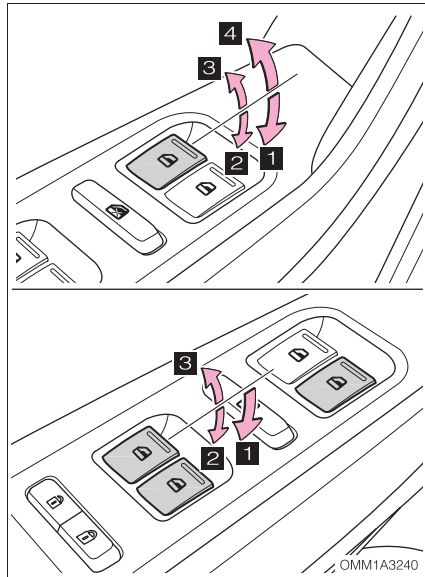

۱ باز شدن خودکار شیشه با فشار لحظه‌ای کلید

۲ باز شدن شیشه با فشار دادن و نگه داشتن کلید

۳ بسته شدن شیشه با کشیدن و نگه داشتن کلید

برای متوقف شدن شیشه کافی است کلید را یک بار فشار داده و یا بکشید.

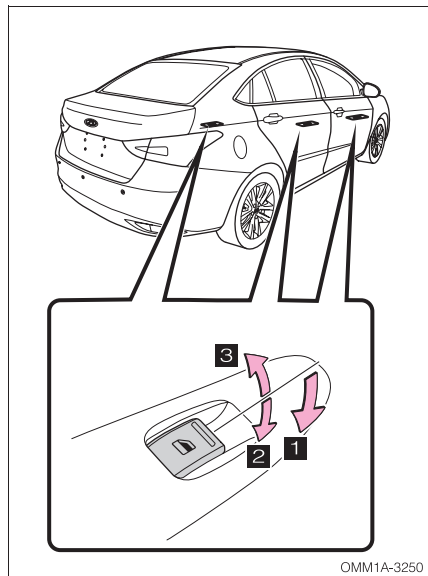

هشدار ⚠️

- اعضا بدن سرنشینان نباید به گونه‌ای قرار گیرد که موقع به کار افتادن شیشه بالابرها، احتمال گیر کردن آن‌ها وجود داشته باشد.
- هرگز اجازه ندهید کودکان شیشه بالابرها را به تنهایی به کار بیاورند. گیر کردن در بین شیشه هنگام بالا رفتن آن ممکن است باعث ایجاد جراحت شود.
- هیچ‌کس (مخصوصاً کودکان) را در خودرو تنها نگذارید، به‌ویژه اگر سوئیچ را روی مغزی جا گذاشته باشید. احتمال دارد از شیشه بالابرها استفاده کرده و در لای آن گیر بیفتد.

پایین آمدن شیشه‌ها با ریموت (در صورت مجهز بودن)

در صورتی که سوئیچ خاموش بوده و تمامی درب‌های خودرو به طور کامل بسته باشند، اگر دکمه باز کردن روی کلید هوشمند (یا ریموت کنترل) را فشار داده و نگه دارید، شیشه‌ها به طور خودکار پایین خواهند آمد. برای توقف این عمل، دکمه روی ریموت را رها کنید.

کلید قفل شیشه بالابرها

با فشردن شدن کلید قفل شیشه بالابرها، کلیه کلیدهای شیشه بالابرها روی درب‌ها غیرفعال خواهند شد. در این شرایط فقط کلیدهای روی درب راننده قادر به کار انداختن شیشه بالابرها خواهند بود. برای خارج شدن از این حالت، کلید قفل شیشه بالابرها را یک بار دیگر فشار دهید.

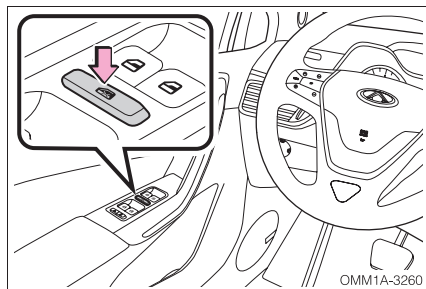

در صورتی کودکان جزء سرنشینان خودرو باشند، استفاده از این کلید توصیه می‌شود.

۳-۹ درب موتور

دستگیره بازکن درب موتور در قسمت پایینی سمت چپ داشبورد و در کنار پای راننده قرار گرفته است:

■ باز کردن درب موتور

۱- دستگیره بازکن درب موتور را به سمت بالا بکشید تا درب موتور کمی به سمت بالا بپرد.

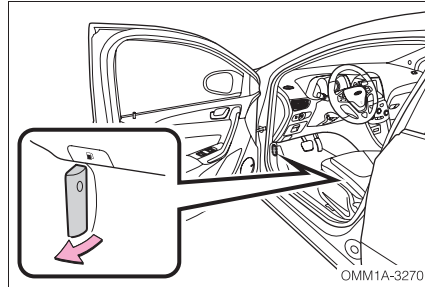

۲- دست خود را به زیر درب موتور برده و انگشتان خود را به شستی قفل درب موتور برسانید. شستی را به سمت پایین فشار داده و همزمان درب موتور را به سمت بالا بکشید.

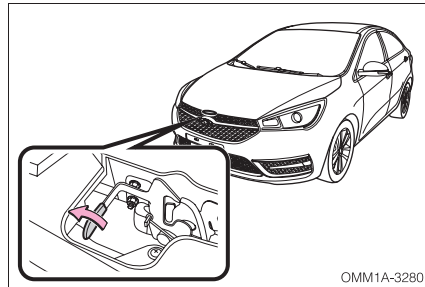

۳- درب موتور را تا ارتفاع مشخصی بالا ببرید تا این‌که به وسیله جک‌های مخصوص خود نگه داشته شود.

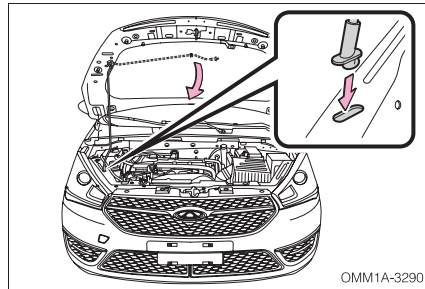

۴- برای بستن درب موتور، ابتدا آن را با دست تا ارتفاع ۳۰-۲۰ سانتی متری بالای قفل پایین بیاورید و سپس رها کنید تا در داخل قفل بیفتد.

۵- پس از بسته شدن درب موتور، آن را کمی به سمت بالا بکشید تا از قفل شدن صحیح آن اطمینان حاصل شود.

۱۰-۳ درب باک

برای باز کردن درب باک، مراحل زیر را طی کنید:

■ قبل از سوخت‌گیری

سوئیچ را خاموش کرده و کلید درب‌ها و شیشه‌ها را ببندید.

■ باز کردن درب باک

۱. دستگیره بازکن درب باک را بکشید تا درب باک به آرامی باز شود.

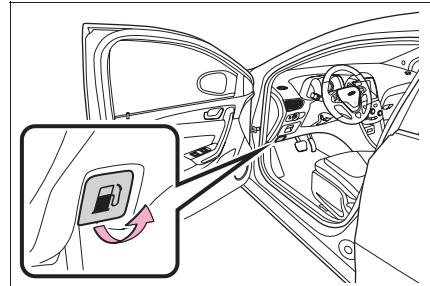

۲. برای باز کردن درپوش پیچی باک، آن را در خلاف جهت عقربه‌های ساعت بپیچانید. قبل از بیرون آوردن درپوش، کمی صبر کنید. درپوش را پس از باز کردن می‌توانید از قلاب تعبیه شده بر روی درب باک آویزان کنید.

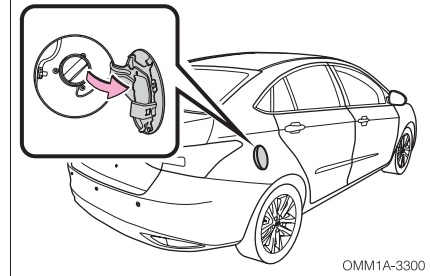

OMM1A-3300

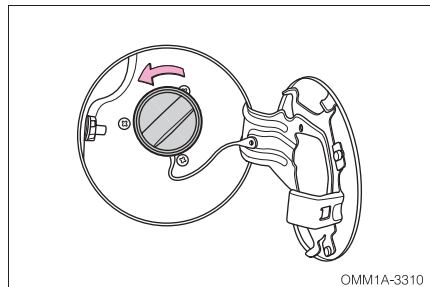

OMM1A-3310

توجه

- به گوش رسیدن صدای آرام خالی شدن باد در زمان باز کردن درپوش باک طبیعی است.
- از ریختن گازوئیل به باک جدا خودداری کنید.

هشدار

- به علت ماهیت اشتعال پذیری بنزین، از ایجاد جرقه و کشیدن سیگار در زمان سوخت گیری خودداری کنید.
- درپوش باک را پس از باز کردن به طور سریع برندارید، در هوای گرم پاشیده شدن بنزین تحت فشار داخل باک به بیرون می تواند باعث آسیب دیدگی شود.
- از استنشاق بخارات بنزین ممانعت کنید. چرا که بنزین حاوی مواد سمی است و برای سلامتی زیان آور است.
- پس از ترک خودرو و قبل از باز کردن درپوش باک، یک فلز بدون رنگ را لمس کنید تا الکتریسیته ساکن بدن تان تخلیه شود. انجام این کار قبل از سوخت گیری مهم است، زیرا الکتریسیته ساکن می تواند باعث احتراق بخارات بنزین شود.

بستن درپوش باک

۱. پس از اتمام سوخت گیری، درپوش باک را در جهت عقربه های ساعت بپیچانید تا بسته شود.

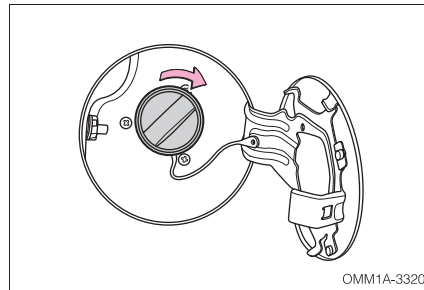

توجه

- بنزین پاشیده شده را فوراً پاک کنید تا به تایر، شل گیر چرخ و رنگ بدنه آسیبی وارد نشود.
- پس از بستن درپوش، دست خود را از روی آن بردارید زیرا ممکن است کمی در جهت بستن بچرخد که طبیعی است.
- نیروی دست خود را فقط در جهت های باز کردن و بستن و به درپوش باک وارد کنید و از کشیدن و یا فشار دادن آن خودداری کنید.

هشدار

از بسته شدن کامل درپوش باک مطمئن شوید تا از بیرون ریختن احتمالی بنزین و بروز سانحه جلوگیری کرده باشید.

۲. درب فلزی باک را ببندید.

حفاظت از محیط زیست

بنزین می تواند محیط زیست را آلوده کند. جمع آوری و معدوم کردن بنزین ریخته شده باید توسط افراد متخصص صورت پذیرد.

۱۱-۳ کمربند ایمنی

چراغ اخطار کمربند

چراغ اخطار کمربند راننده

پس از باز شدن سویچ، اگر کمربند راننده قفل نشده و یا به درستی بسته نشده باشد، این چراغ به طور متوالی چشمک خواهد زد.

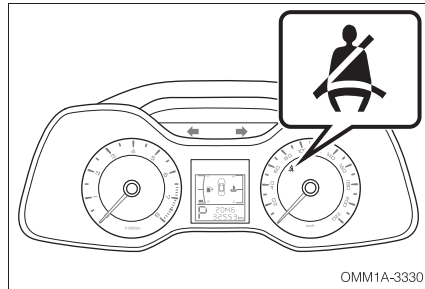

چراغ اخطار کمربند سرنشین جلو

پس از باز شدن سویچ، اگر کسی بر روی صندلی جلو راست نشسته باشد و کمربند خود را قفل نکرده باشد، این چراغ به طور متوالی شروع به چشمک زدن خواهد کرد.

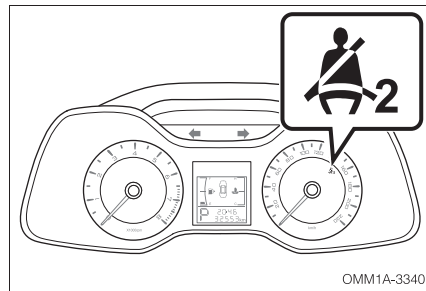

اگر کمربند به درستی بسته شود، چراغ اخطار کمربند و بوق اخطار آن خاموش خواهند شد. اگر کمربند بسته نشده باشد و سرعت حرکت خودرو کم‌تر از ۲۰ Km/h باشد، فقط چراغ اخطار کمربند چشمک خواهد زد و بوق اخطار به صدا در نخواهد آمد. ولی اگر سرعت حرکت خودرو از ۲۰ Km/h فراتر رود، علاوه بر چشمک زدن چراغ اخطار، بوق اخطار نیز توأم با آن و به مدت ۱۰۰ ثانیه به صدا در خواهد آمد. پس از ۱۰۰ ثانیه اگر کمربند همچنان باز باشد، بوق اخطار قطع خواهد شد ولی چراغ اخطار کمربند همچنان چشمک خواهد زد. اگر در حین رانندگی کمربند را باز کنید، باز هم مراحل بالا تکرار خواهد شد. با انجام دادن یکی از اقدامات زیر، اخطار کمربند قطع خواهد شد:

- کمربند را ببندید.
- سویچ را ببندید.
- دسته تعویض دنده را در حالت دنده عقب (R) قرار دهید.

اکیدا به راننده و سرنشینان خودرو توصیه می‌شود که از کمربند ایمنی در کلیه زمان‌های استفاده از خودرو به درستی استفاده کنند. عدم انجام این کار، احتمال آسیب دیدن و شدت آسیب دیدگی ناشی از حوادث رانندگی را افزایش می‌دهد.

کمربندهای ایمنی باید به طور منظم مورد بازدید و بررسی قرار گیرند. اگر متوجه شدید که هر کدام از کمربندها به درستی کار نمی‌کند، جهت بازدید، تعمیر و یا تعویض به یکی از نمایندگی‌های مجاز مدیران خودرو مراجعه کنید.

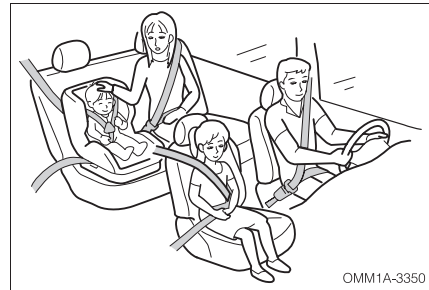

استفاده صحیح از کمربند

- پشتی صندلی را به درستی تنظیم کنید. به نحوی که بتوانید بدن‌تان را به صورت صاف به پشتی تکیه دهید.
- کمربند را بکشید، به طوری که از تمام عرض شانه‌هایتان عبور کند و نباید برخوردی با گردن و یا بازوهای شما داشته باشد.
- تسمه پایینی کمربند باید تا جایی که امکان دارد در پایین شکم و بالای لگن قرار بگیرد. کمربند نباید پیچ خوردگی و تاخوردگی داشته باشد.



نگهداری کمر بند

کمر بند ایمنی باید به طور منظم از لحاظ خرابی و آسیب دیدگی و فرسودگی مورد بازدید قرار گیرد. در صورتی که خودرو تصادف کرده باشد و کمر بندها دچار کشیدگی شده باشند، کمر بند و قطعات مرتبط با سیستم کمر بند می بایست در نمایندگی مجاز مدیران خودرو تعویض شوند.

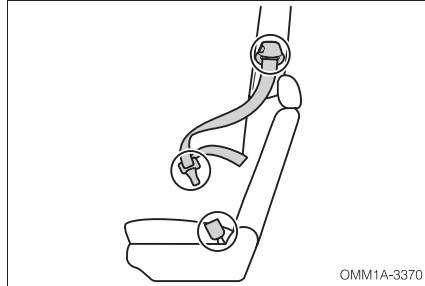

⚠ هشدار

- شرکت مدیران خودرو در قبال تعمیر، ایجاد تغییر و یا روغن کاری خودسرانه مکانیزم جمع کننده کمر بند و قفل کمر بند و سایر اجزا سیستم کمر بند، هیچ گونه مسوولیتی نخواهد داشت.

برای شستن کمر بندها از آب گرم یا ولرم استفاده کنید. پس از شستن کمر بندها اجازه دهید که به طور طبیعی و خود به خود خشک شوند و از وسایل گرم کننده استفاده نکنید.

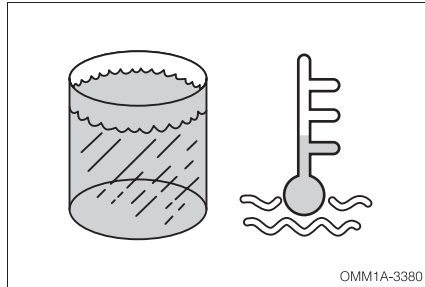

⚠ هشدار

- برای شستن کمر بند از شوینده های شیمیایی، آب جوش، مواد سفیدکننده و ... استفاده نکنید.
- اجازه نفوذ و رسوخ آب به مکانیزم جمع کننده کمر بند را ندهید.

قفل کردن و باز کردن کمربند

- ۱ برای بستن و قفل کردن کمربند، زبانه آن را به داخل قفل فشار دهید تا صدای «کلیک» به گوش برسد.
- ۲ برای باز کردن کمربند، دکمه قرمز رنگ روی قفل را فشار دهید.

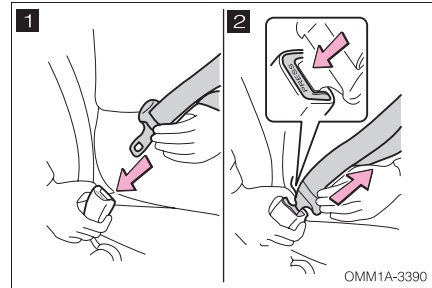

⚠ هشدار

- از قفل کمربندی که نتواند کمربند را به طور سفت نگه دارد، استفاده نکنید. چرا که در زمان تصادف و ترمزهای شدید، نمی‌تواند از سرنشینان محافظت کند.

تنظیم کمربند سه نقطه‌ای

تسمه پایینی کمربند را تا جایی که امکان دارد به قسمت پایین بدنتان و نزدیک لگن بکشید. تسمه پایینی را روی شکم و دور کمرتان قرار ندهید. سپس با کشیدن تسمه بالایی به سمت بالا، موقعیت آن را تنظیم کنید.

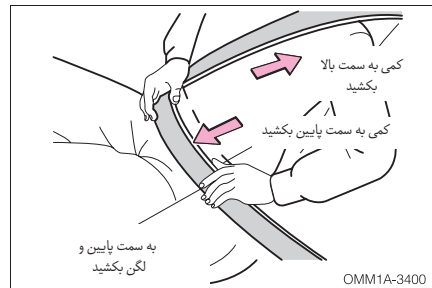

- اطمینان حاصل کنید که کلیه سرنشینان کمربندهای خود را بسته‌اند.
- هر کمربند برای استفاده یک نفر است. از یک کمربند برای بیش از یک نفر، به‌ویژه کودکان استفاده نکنید.
- توصیه می‌شود که کودکان در صندلی عقب بنشینند و همیشه از کمربند ایمنی استفاده کنند و یا از سیستم‌های محافظ کودک برای آن‌ها استفاده کنید.
- اطمینان حاصل کنید که تسمه بالایی کمربند تقریباً از وسط عرض شانه‌های شما رد شده باشد. البته نباید با گردن برخوردی داشته باشد و نیز نباید به صورت شل و افتاده قرار گرفته باشد. عدم رعایت موارد فوق باعث کاهش ایمنی در زمان تصادف و افزایش احتمال آسیب‌دیدگی در لحظه برخورد می‌شود.
- بالاتراز لگن قرار گرفتن تسمه پایینی کمربند و نیز شل بودن آن می‌تواند باعث سر خوردن سرنشین از زیر کمربند در زمان تصادف و وارد آمدن خسارت بدنی شود. تسمه پایینی را تا حد امکان به لگن نزدیک کنید.
- کمربند را از زیر بازوهای خود رد نکنید.
- کمربندهای ایمنی در حالتی کارایی دارند که سرنشینان به صورت صاف نشسته و به پشتی تکیه داده باشند، بنابراین پشتی صندلی را بیش از اندازه مورد نیاز خم نکنید.
- کمربند را به آرامی بیرون بکشید. در صورت اعمال نیروی بیش از حد و یا این که اگر خودرو در محل شیب‌دار باشد، احتمال قفل شدن کمربند وجود دارد.
- از پوشیدن لباس گشاد و یا ضخیم خودداری کنید. برای حصول ایمنی بیش‌تر، کمربند باید به بدن بچسبد.

تنظیم ارتفاع کمر بند جلو

۱ ضمن فشار دادن دکمه ضامن، قلاب نگه‌دارنده کمر بند را به سمت پایین بکشید.

۲ قلاب کمر بند را به سمت بالا بکشید.

پس از اتمام تنظیم ارتفاع، قلاب را به سمت بالا و پایین بکشید و پس از شنیدن صدای کلیک رها کنید.

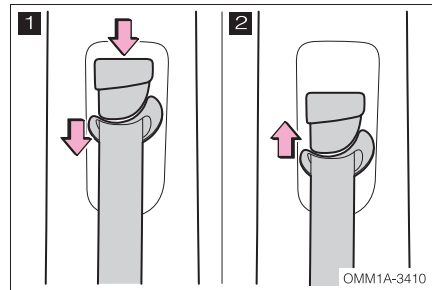

مرتب کردن قفل کمر بندهای عقب

در زمان عدم استفاده از کمر بندهای عقب، قفل‌های آن‌ها باید به طور مرتب قرار گیرند. قبل از تا کردن پشتی صندلی عقب باید قفل‌های کمر بند عقب، جمع و جور شوند.

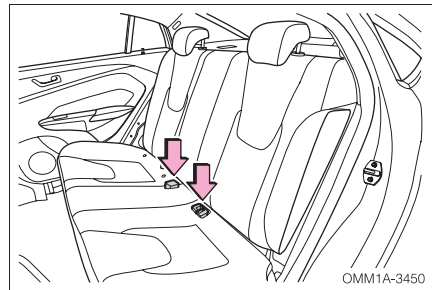

پیش‌کشنده کمر بند صندلی‌های جلو

پیش‌کشنده‌های کمر بند راننده و سرنشین جلو جهت واکنش در زمان تصادفات شدید از قسمت جلو، طراحی شده‌اند. زمانی که سنسور مربوطه، ضربه شدید وارده از قسمت جلوی خودرو را تشخیص دهد، کمر بندها توسط پیش‌کشنده به سرعت به سمت عقب کشیده می‌شوند، تا بتوانند سرنشینان را مهار کنند.

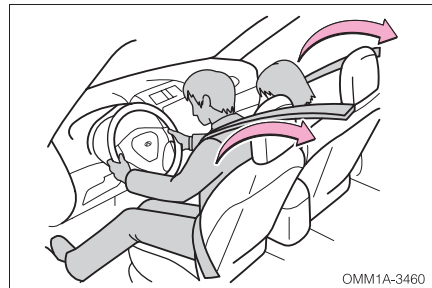

تجهيزات و امکانات خودرو

پیش‌کشنده‌ها حتی اگر صندلی سرنشین خالی باشد، عمل خواهد کرد. پیش‌کشنده در قبال ضربات کوچک وارده از جلو، تصادف از طرفین خودرو و یا برخورد از عقب خودرو، ممکن است فعال نشوند. قرار نیست در هر تصادف و برخوردی، پیش‌کشنده‌ها و ایربگ‌ها با هم و به طور هم‌زمان فعال شوند.

عمل کردن پیش‌کشنده‌های کمربند، احتمالا همراه با تولید صدا و انتشار مقدار کمی گاز غیر سمی باشد که قابل اشتعال نبوده و بی‌ضرر است. هنگامی که پیش‌کشنده‌ها عمل می‌کنند، مکانیزم جمع‌کننده کمربندها، قفل شده باقی می‌مانند.

⚠ هشدار

- برداشتن، ایجاد تغییر، ضربه زدن یا باز کردن پیش‌کشنده‌ها، سنسور ایربگ و دسته سیم‌ها ممنوع است. عدم رعایت این موارد باعث عملکرد نامناسب پیش‌کشنده‌ها، عمل کردن ناگهانی آن‌ها و یا غیرفعال شدن آن‌ها شود که نتیجه آن ایجاد جراحت و مرگ می‌باشد.
- اگر پیش‌کشنده‌ها عمل کنند، چراغ هشدار ایربگ (SRS) روشن خواهد شد. در این صورت کمربند قابل استفاده نبوده و باید تعویض شود.

توجه

اقدامات زیر را بدون انجام مشورت با شرکت مدیران خودرو انجام ندهید. بعضی از آن‌ها در برخی مواقع در نحوه‌ی عملکرد پیش‌کننده‌ها اختلال ایجاد می‌کنند:

- نصب سیستم‌های صوتی و تصویری غیرمجاز
- انجام تعمیرات در اطراف مکانیزم جمع‌کننده کمربند
- اصلاح سیستم تعلیق
- ایجاد تغییرات در ساختار قسمت جلوی خودرو
- نصب گارد جلو پنجره، بالابر، یا هر وسیله دیگر به قسمت جلوی خودرو
- انجام تعمیرات بر روی گلگیرهای جلو و شاسی جلو و اطراف کنسول

بروز هر یک از موارد زیر، بیان‌گر وجود ایراد در ایربگ‌ها یا پیش‌کننده‌هاست. لطفاً با نمایندگی‌های مجاز مدیران خودرو تماس بگیرید.

- وقتی که سویچ باز می‌شود، چراغ هشدار ایربگ روشن نشود و یا اصلاً خاموش نشود.
- روشن شدن چراغ ایربگ در حین رانندگی
- باز نشدن و جمع نشدن کمربندها به علت وجود ایراد یا عمل کردن پیش‌کننده متعلق به همان کمربند.
- پیش‌کننده و یا محفظه‌ی آن آسیب دیده باشد.

کمربندهای ایمنی خودروی شما اصولاً برای افراد بزرگسال طراحی شده‌اند. برای کودک خود از سیستم محافظ مناسب کودکان استفاده کنید.

اگر کودکی اندازه بدنش به قدری باشد که نتواند از سیستم محافظ استفاده کند، باید در صندلی عقب نشسته و از کمربند ایمنی استفاده کند.

اگر نشستن کودک در صندلی جلو لازم باشد، استفاده صحیح و مناسب از کمربند الزامی است. در صورتی که کمربند به طور درست استفاده نشود و تصادفی رخ دهد، نیروی حاصل از انفجار ایربگ ممکن است باعث جراحات شدید و یا مرگ شود.

استفاده کودکان از کمربند

کمربندهای ایمنی خودروی شما اصولاً برای افراد بزرگسال طراحی شده‌اند. برای کودک خود از سیستم محافظ مناسب کودکان استفاده کنید.

اگر کودکی اندازه بدنش به قدری باشد که نتواند از سیستم محافظ استفاده کند، باید در صندلی عقب نشسته و از کمربند ایمنی استفاده کند.

اگر نشستن کودک در صندلی جلو لازم باشد، استفاده صحیح و مناسب از کمربند الزامی است. در صورتی که کمربند به طور درست استفاده نشود و تصادفی رخ دهد، نیروی حاصل از انفجار ایربگ ممکن است باعث جراحات شدید و یا مرگ شود.

اجازه ندهید کودکان روی صندلی‌های جلو و عقب بایستند و یا زانو بزنند. یک کودک رها و بدون محافظ به هنگام ترمز ناگهانی و یا تصادف در معرض جراحات شدید و یا مرگ قرار می‌گیرد. همچنین اجازه ندهید یک کودک در بغل فرد بزرگسال بنشیند نگه داشتن کودک در آغوش، ایمنی کافی ندارد.

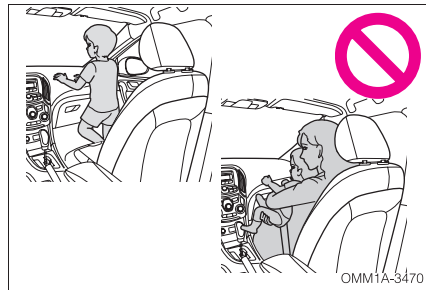

استفاده بانوان باردار از کمربند

ضمن کسب اطلاعات و توصیه‌های پزشکی کافی، کمربند ایمنی را به شکل صحیح مورد استفاده قرار دهید. بانوان باردار، می‌بایست تسمه‌ی پایینی کمربند را تاجایی که امکان دارد پایین برده و در بالای لگن قرار دهند.

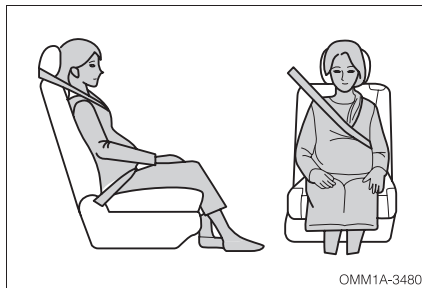

تسمه بالایی را از بالای شانه کشیده و از قفسه سینه عبور دهید. اجازه ندهید که کمربند با ناحیه شکم شما برخوردی داشته باشد. اگر کمربند به طرز صحیح بسته نشود، نه تنها فرد باردار بلکه جنین او نیز در معرض مرگ یا آسیب شدید، در زمان ترمزگیری یا تصادف قرار می‌گیرد.

⚠ هشدار

- از قفل شدن کمربند و نداشتن تاییدگی و پیچیدگی آن اطمینان حاصل کنید. اگر کمربند به درستی کار نمی‌کند، در اسرع وقت با نمایندگی‌های مجاز تماس بگیرید.
- در تصادفات سنگین، مجموعه کمربند را عوض کنید، هر چند که ظاهر آن‌ها هیچ ایرادی نداشته و سالم به نظر برسند.
- هیچ اقدامی از قبیل باز کردن، نصب، اصلاح، برداشتن، جابه‌جا کردن را روی کمربند انجام ندهید. تعمیرات مورد نیاز می‌بایست توسط نمایندگی‌های مجاز مدیران خودرو صورت پذیرد.
- اجازه ندهید که کودکان با کمربند ایمنی بازی کنند. اگر کمربند به دور گردن آن‌ها بپیچد، باز کردن آن سخت بوده و می‌تواند باعث خفگی یا سایر مصدومیت‌های منجر به مرگ شود. در صورت بروز این اتفاق و باز نشدن قفل کمربند، باید با قیچی کمربند را ببرید.
- سیستم کمربند ایمنی را به طور دوره‌ای بازدید کنید و پارگی‌ها، فرسودگی و شل بودن قطعات را مورد بررسی قرار دهید. کمربند آسیب‌دیده را با کمربند نو تعویض کنید. کمربند آسیب‌دیده نمی‌تواند سرنشینان را در مقابل مصدومیت و مرگ محافظت کند.

۱۲-۳ ایربگ

چراغ هشدار ایربگ

پس از باز شدن سویچ، چراغ هشدار ایربگ روشن شده و پس از چند ثانیه خاموش خواهد شد و این یعنی سیستم ایربگ سالم بوده و کارکرد عادی خود را دارد.

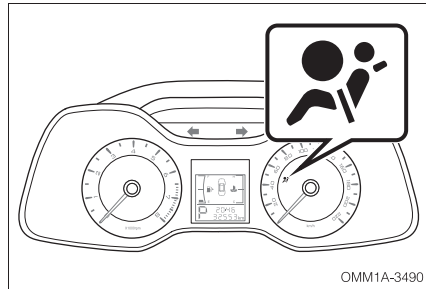

بروز هر یک از حالات زیر، بیانگر وجود ایراد در سیستم ایربگ می باشد. در این گونه زمان ها، جهت بازدید و یا تعمیر سیستم ایربگ، به یکی از نمایندگی های مجاز مدیران خودرو مراجعه کنید.

- پس از باز شدن سویچ، اگر چراغ هشدار ایربگ روشن نشود و یا پس از چند ثانیه خاموش نشود و یا به حالت چشمک زن درآید.
- چراغ هشدار ایربگ در خلال رانندگی روشن شود و یا شروع به چشمک زدن کند.
- ایربگ های خودروی شما باید پس از سپری شدن ۱۰ سال از تاریخ تولید آن ها، تعویض شوند. اینکار را در محل یکی از نمایندگی های مجاز مدیران خودرو انجام دهید.

سیستم ایربگ

ایربگ ها در زمان برخورد خودرو با برخی موانع که احتمال وارد آمدن آسیب های جدی به سرنشینان وجود دارد ، وارد عمل شده و باز می شوند. همزمان با باز شدن ایربگ ها ، پیش کشنده های کمربند نیز فعال می شوند تا ریسک آسیب دیدگی سرنشینان کمتر شود.

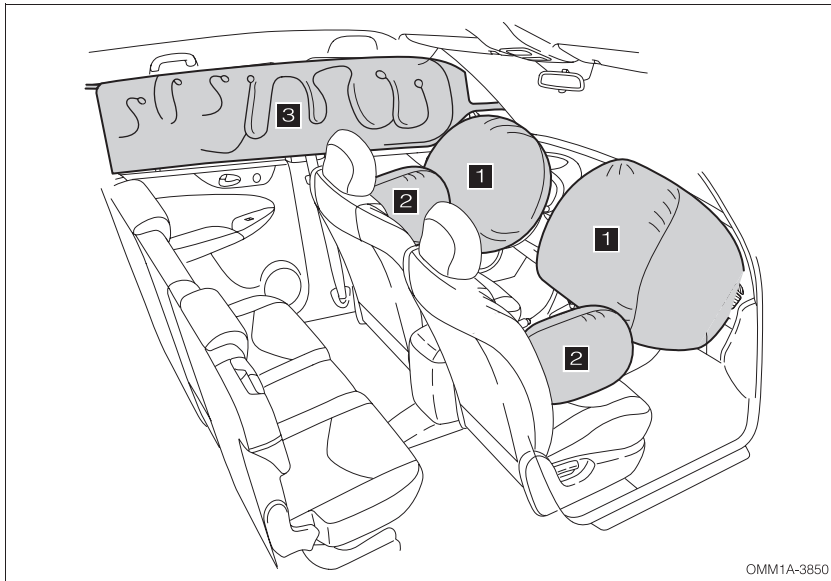

- ۱ ایربگ راننده و سرنشین جلو : برای کاهش صدمات وارده به نواحی سر و صورت و قفسه سینه ی راننده و سرنشین جلو و جلوگیری از برخورد آنها با اجزاء داخلی خودرو
- ۲ ایربگ های جانبی (در صورت مجهز بودن) : برای محافظت سرنشین از برخورد با کناره های جانبی خودرو
- ۳ ایربگ های پرده ای (در صورت مجهز بودن) : برای محافظت از ناحیه سر و گردن سرنشینان صندلی های جلو و عقب

ایربرگ راننده و سرنشین جلو

به منظور واکنش در زمان تصادف از قسمت جلو، ایربرگ‌های جلو به همراه کمربندها جهت کاهش صدمات وارده به نواحی سرو صورت و قفسه سینه‌ی راننده و سرنشین جلو وارد عمل می‌شوند. ایربرگ سرنشین جلو، در صورت عدم وجود سرنشین نیز عمل خواهد کرد.

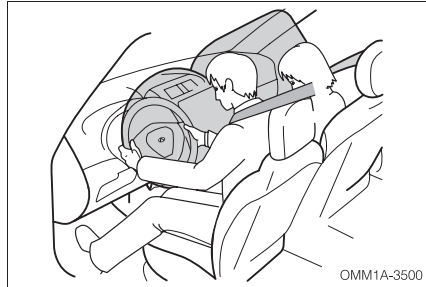

چنانچه خودرو از ناحیه جلوی خود با یک مانع ثابت برخورد کند، به شرطی که مانع از جای خود تکان نخورد و یا تغییر شکل ندهد و روند کاهش سرعت خودرو به میزان از پیش تعیین شده برسد، ایربرگ‌های جلو عمل خواهند کرد.

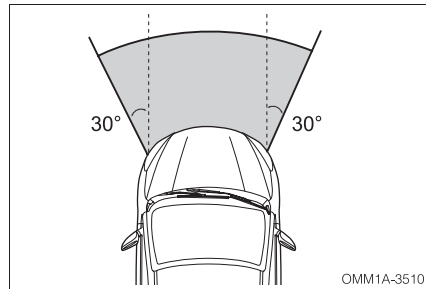

اگر شدت برخورد و ضربه وارده به قسمت جلوی خودرو به سطح آستانه برسد، به طوری که ضربه وارده قابل مقایسه با حالت ذکر شده در پاراگراف قبلی باشد، ایربرگ‌های جلو عمل خواهند کرد.

اگر خودرو با مانعی مانند تابلو علائم که پس از برخورد تغییر شکل می‌دهند و یا تصادفی که در آن قسمت جلوی خود به صورت شیب‌دار زیر مانع برود مانند برخورد به قسمت عقب کامیون‌ها و یا در برخوردهایی که به صورت مایل و زاویه‌دار صورت می‌پذیرند، احتمالاً ایربرگ‌ها عمل نخواهند کرد.

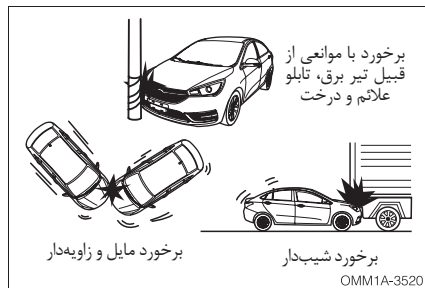

در برخی حالات (مطابق شکل) که ضربه و برخورد از قسمت زیرین خودرو اتفاق می‌افتد، احتمال باز شدن ایربگ‌های جلو وجود دارد.

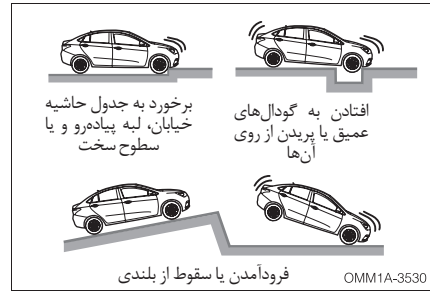

ایربگ‌های جلو در تصادفاتی که از قسمت عقب و یا چپ و راست خودرو صورت می‌پذیرند و نیز در زمان چپ شدن و واژگونی یا در تصادف با سرعت پایین، باز نمی‌شوند ولی هر زمان تصادفی روی دهد که در آن به اندازه کافی کاهش سرعت رو به جلو را داشته باشیم، احتمال باز شدن ایربگ وجود دارد.

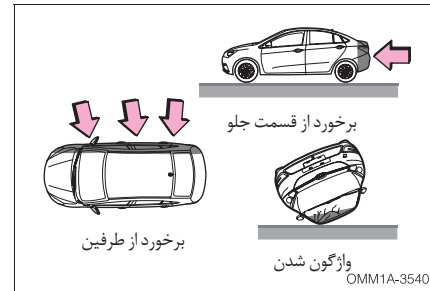

ایربرگ‌های جانبی و پرده‌ای

ایربرگ‌های جانبی و ایربرگ‌های پرده‌ای جهت محافظت بیشتر از راننده، سرنشین جلو و سرنشینان عقب-چپ و عقب-راست طراحی شده‌اند.

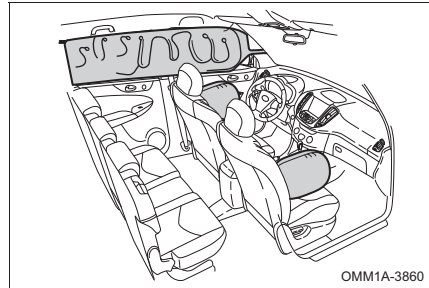

ایربرگ‌های جانبی و پرده‌ای در صورت عدم حضور سرنشین جلو و سرنشینان عقب نیز عمل می‌کنند. حتی احتمال باز شدن ایربرگ‌های پرده‌ای بدون باز شدن ایربرگ‌های جانبی نیز وجود دارد.

عملکرد:

ایربرگ‌های جانبی و ایربرگ‌های پرده‌ای در مقایسه با ایربرگ‌های جلو به نیروی بیشتری برای باز شدن نیاز دارند.

ایربرگ‌های جانبی و ایربرگ‌های پرده‌ای در قبال ضربات وارده به قسمت‌هایی از طرفین خودرو که به غیر از کابین سرنشینان باشد (مانند گلگیرها) باز نخواهند شد (مطابق با تصویر مقابل).

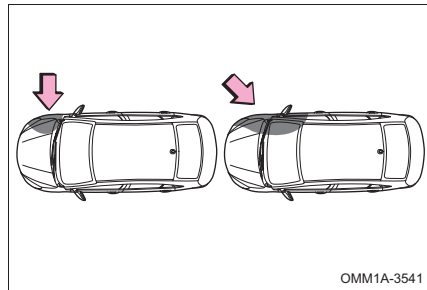

ایربرگ‌های جانبی و ایربرگ‌های پرده‌ای در تصادفاتی که از قسمت عقب خودرو و جلوی خودرو صورت می‌پذیرند و نیز در زمان چپ شدن و واژگونی یا در تصادف با سرعت پایین، باز نمی‌شوند.

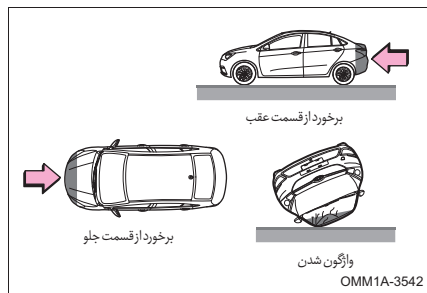

موارد احتیاطی

- ایربرگ‌ها تجهیزاتی هستند که همراه کمربندها قابل استفاده هستند. راننده و سرنشینان خودرو ملزم به بستن کمربند ایمنی هستند.
- ایربرگ راننده با نیروی قابل توجهی باز می‌شود. و می‌تواند باعث صدمات جدی شود، به خصوص اگر راننده خیلی نزدیک آن قرار گرفته باشد.
- ایربرگ سرنشین با نیروی قابل ملاحظه‌ای باز می‌شود و در صورتی که سرنشین خیلی نزدیک آن قرار داشته باشد، احتمال وارد آمدن صدمات جدی وجود دارد. صندلی سرنشین تا جایی که امکان دارد، باید دورتر از ایربرگ تنظیم شود. به طوری که بتواند صاف بنشیند.
- اطفال و کودکانی که به درستی روی صندلی ننشسته‌اند و یا از سیستم‌های محافظ کودک استفاده نکرده‌اند، در زمان باز شدن ایربرگ، با خطر مرگ یا جراحات شدید مواجه خواهند بود. کودکانی که اندازه بدن‌شان در حدی نیست که بتوانند از کمربند ایمنی استفاده کنند، باید با سیستم‌های محافظ کودک محافظت شوند. به علت ایمن بودن صندلی عقب، توصیه می‌شود اطفال و کودکان به جای صندلی جلو در صندلی عقب بنشینند و به خوبی تحت حفاظت قرار گیرند.

- روی لبه صندلی ننشینید و یا روی داشبورد خم نشوید.

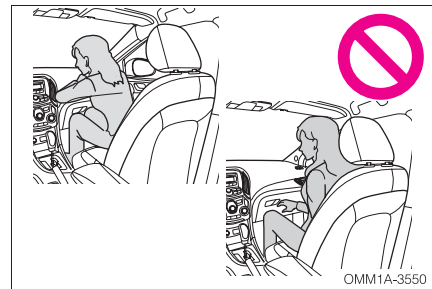

- اجازه ایستادن جلوی ایربرگ سرنشین و یا روی زانو نشستن روی صندلی جلو را به کودکان ندهید.
- سرنشین جلو نباید چیزی یا کسی را در آغوش بگیرد و یا روی زانوهای خود بگذارد.

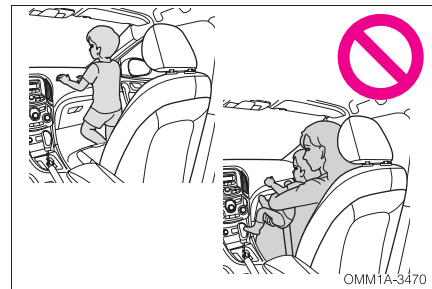

تجهيزات و امکانات خودرو

- روی درب، ستون‌های جلو و عقب تکیه ندهید.
- بیشتر وزن خود را به لبه بیرونی صندلی وارد نکنید. سعی کنید بطور صاف و کاملاً راحت بر روی صندلی بنشینید تا وزن تان بطور متوازن بر روی صندلی وارد شود.



- به هیچ کس اجازه ندهید روی صندلی زانو بزند یا سر و دست خود را از پنجره بیرون بگذارد.

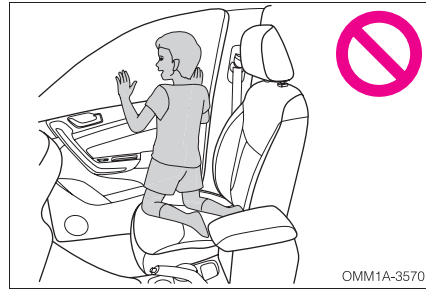

- هیچ چیزی را روی قسمت‌هایی مانند داشبورد، غربیلک فرمان یا قسمت پایینی صفحه کیلومترشمار نصب و یا تکیه ندهید. این اشیا در زمان بازشدن ایربگ‌ها، پرتاب می‌شوند.

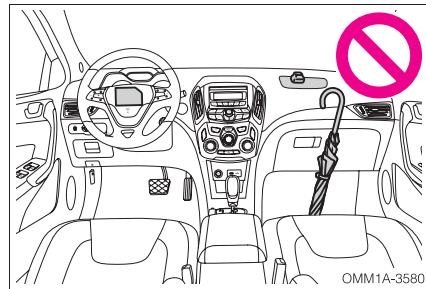

- هیچ شیئی را روی درب، شیشه جلو، شیشه درب‌ها، ستون‌های جلو و عقب، سقف و دستگیره سقف نصب و یا آویزان نکنید.

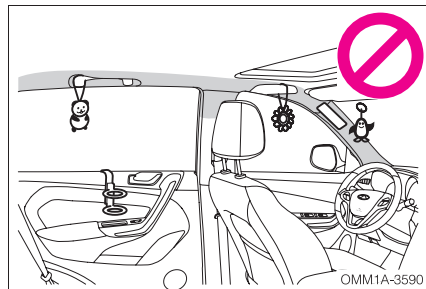

- از وارد آوردن ضربه با نیروی قابل توجه به مناطقی که اجزا سیستم ایربگ در آن‌ها قرار دارند، خودداری کنید در غیر این صورت ایربگ‌ها به مشکل خواهند خورد.
- از لوازم و تزئیناتی که محل خروج ایربگ‌های صندلی را می‌پوشانند استفاده نکنید. در غیر این صورت در صورت باز شدن ایربگ‌ها می‌توانند باعث آسیب دیدگی‌های جدی و حتی مرگ شوند.
- از جایگزین کردن و یا ایجاد تغییر در صندلی‌های دارای ایربگ و یا تزئینات آنها خودداری کنید. چرا که باعث ایجاد اختلال در عملکرد صحیح ایربگ‌های جانبی و یا باز شدن ناگهانی آنها می‌شود.
- بلافاصله پس از باز شدن ایربگ به قطعات آن دست نزنید، ممکن است خیلی داغ باشند.
- اگر پس از باز شدن ایربگ مشکل تنفسی پیدا کردید، درب یا پنجره را جهت ورود هوای تازه باز کنید و یا خودرو را ترک کنید. پس مانده‌های روی پوست‌تان را فوراً بشویید تا باعث بروز عوارض پوستی نشود.
- در صورتی که درپوش ایربگ‌ها (غربلیک فرمان و داشبورد) آسیب دیده و یا ترک خورده باشند، فقط باید توسط نمایندگی مجاز مدیران خودرو مورد تعمیر یا تعویض قرار گیرند.

جهت مشاهده جداول ISOFIX به صفحات ۳۳۰ و ۳۳۱ مراجعه فرمایید.



دستکاری و ایجاد تغییرات در سیستم ایربگ

بدون مشورت با شرکت مدیران خودرو، ایربگ خودروی خود را حذف نکنید و یا تغییراتی مانند موارد زیر را انجام ندهید. در غیر این صورت باعث به وجود آمدن ایراد در سیستم ایربگ و متعاقب آن وارد آمدن صدمات جانی و یا حتی مرگ خواهد شد:

- نصب، حذف، باز و بست و تعمیر ایربگ
- تعمیر، بازکردن و یا تعویض غربلیک فرمان، داشبورد و صندلی‌ها
- تعمیر و صافکاری گلگیرها، سپر جلو و کف اتاق
- اصلاح و ایجاد تغییر در سیستم تعلیق

فصل ۴

نحوه استفاده از خودرو

۱۲۴	حالت اقتصادی	۴-۱	دکمه استارت (در خودروی
۱۲۴	عملکرد قفل اهرم تعویض دنده ...	۱۰۶	مجهز به سیستم ورود بدون
۱۲۵	حالت پیشگیری از خرابی بیشتر...	۴-۵	کلید)
۱۲۶	گیربکس معمولی(دستی).....	۱۰۸	قفل الکترونیکی فرمان (درمدل
۱۲۶	تعویض دنده	۱۰۹	دستی و مدل مجهز به سیستم
۱۲۷	کاهش دنده (سرعت)	۴-۲	ورود بدون کلید)
۱۲۸	سیستم ترمز	۱۰۹	سوئیچ موتور (در مدل فاقد
۱۲۸	ترمز دستی	۱۱۱	سیستم ورود بدون کلید)
۱۲۹	ترمز	۱۰۹	سوئیچ موتور
۱۳۰	بوستر ترمز	۱۱۱	قفل فرمان
۱۳۰	روغن ترمز	۱۱۲	روشن کردن موتور
۱۳۱	چراغ هشدار سیستم ترمز	۱۱۲	اقدامات قبل از استارت زدن
۱۳۲	کاهش اثر ترمز	۱۱۳	مراحل استارت زدن
۱۳۳	سیستم ترمز ضد قفل (ABS) ...	۴-۳	محدودیت زمانی در استارت زدن
۱۳۳	نکات لازم	۱۱۴	خودروی مجهز به سیستم ورود
۱۳۵	عملکرد سیستم ABS	۱۱۴	بدون کلید
۱۳۶	چراغ اخطار ABS	۱۱۵	اقدامات پس از استارت زدن
۴-۸	سیستم الکترونیکی پایداری	۱۱۵	موتور
۱۳۷	خودرو ESP(در صورت تجهیز)...	۱۱۵	خاموش کردن موتور
۱۳۷	چراغ اخطار ESP	۱۱۷	روشن خاموش کردن موتور در
۱۳۸	کلید غیرفعال کردن ESP	۱۱۷	موارد اضطراری (خودروی مجهز
۱۳۹	فرمان هیدرولیکی	۴-۴	به سیستم ورود بدون کلید).....
۱۳۹	روغن هیدرولیک فرمان	۱۱۹	گیربکس اتوماتیک
		۱۲۰	آشنایی با دنده‌ها

سیستم کنترل کشش (TCS) ۱۵۶	۴-۱۰ کروز کنترل (در صورت تجهیز) ۱۴۰
سیستم هشدار دهنده در ترمز ناگهانی ۱۵۶	نحوه استفاده از کروز کنترل ۱۴۰
۴-۱۴ اقدامات احتیاطی ۱۵۷	فعال / غیر فعال کردن مجدد کروز کنترل ۱۴۲
قبل از روشن کردن خودرو ۱۵۷	مواقعی که نباید از کروز کنترل استفاده کرد ۱۴۲
پس از روشن کردن خودرو ۱۵۸	۴-۱۱ سیستم هشدار دهنده عقب ۱۴۳
هنگام رانندگی ۱۵۹	یونیت کنترل هشدار دهنده عقب .. ۱۴۳
پارک کردن خودرو ۱۵۹	شرایط عملکرد سیستم هشدار دهنده عقب ۱۴۳
پارک کردن خودرو در شیب ۱۶۰	برد عملکرد سنسورهای دنده عقب ۱۴۴
نشستن سرنشین ۱۶۱	راهنمای استفاده ۱۴۴
قفل کردن دربها ۱۶۱	تمیز کردن سنسورهای دنده عقب ۱۴۸
گازهای خروجی از اگزوز ۱۶۲	۴-۱۲ دوربین دنده عقب (در صورت تجهیز) ۱۴۹
بازدید سیستم اگزوز ۱۶۲	۴-۱۳ سیستم کنترل فشار باد تایر ۱۵۲
۴-۱۵ رانندگی در شرایط بارندگی ۱۶۳	۴-۱۴ سایر تجهیزات جانبی (در صورت تجهیز) ۱۵۵
۴-۱۶ رانندگی در فصل زمستان ۱۶۵	سیستم کنترل خودرو در سربالایی (HHC) ۱۵۵
نکات رانندگی در زمستان ۱۶۵	سیستم الکترونیکی کمکی ترمز (EBA) ۱۵۶
رانندگی در جاده پوشیده از برف و یخ ۱۶۶	
زنجیر چرخ ۱۶۷	
۴-۱۷ صرفه جویی در مصرف سوخت ۱۶۸	

۴-۱ دکمه استارت (در خودروی مجهز به سیستم ورود بدون کلید)

دکمه استارت دارای چهار حالت می باشد. وقتی که سوئیچ خودرو توسط سیستم شناسایی گردد و پدال ترمز نیز آزاد باشد، با هر بار فشار دادن دکمه استارت، حالت های آن تغییر خواهد کرد.

1 OFF

فلاشر قابل استفاده می باشد.

2 ACC

برخی لوازم برقی خودرو مانند فنک قابل استفاده می باشد.

3 ON

کلید لوازم برقی خودرو قابل استفاده می باشد.
نور زمینه دکمه استارت به رنگ کهربایی در خواهد آمد.

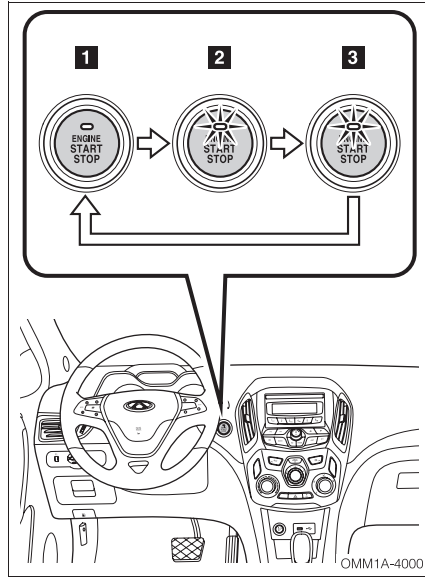

START

در هر حالتی از دکمه استارت به شرط آن که پدال ترمز فشار داده شده باشد و دسته دنده در موقعیت P یا N (برای مدل مجهز به گیربکس CVT) و یا پدال کلاچ (برای مدل مجهز به گیربکس دستی) فشرده شده باشد، اگر رنگ نور زمینه دکمه استارت به سبز تغییر یابد، یعنی دکمه استارت وارد حالت استارت (START) شده است و با فشار دادن آن، موتور روشن خواهد شد.

رنگ نور زمینه دکمه استارت در حالت های مختلف، متفاوت می باشد.

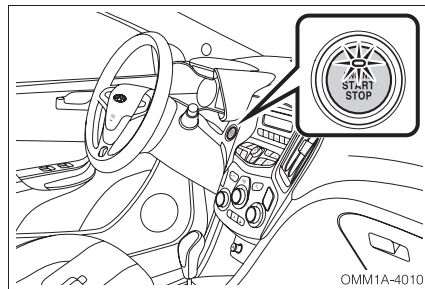

نور زمینه خاموش

- دکمه استارت در حالت OFF قرار دارد و پدال ترمز (مدل مجهز به گیربکس CVT) و یا پدال کلاچ (در مدل مجهز به گیربکس دستی) آزاد می باشد.
- موتور را نمی توان روشن کرد.

نور زمینه کهربایی

- سویچ در حالت ACC یا ON قرار دارد و پدال ترمز (در مدل مجهز به گیربکس CVT) و یا پدال کلاچ (در مدل مجهز به گیربکس دستی) آزاد است.

نور زمینه سبز

- اگر دسته دنده در موقعیت P یا N قرار داشته باشد و پدال ترمز را فشار داده باشید، با فشار دادن دکمه استارت، موتور روشن خواهد شد. (برای مدل مجهز به گیربکس CVT)
- اگر پدال کلاچ را فشار داده و دکمه را فشار دهید، موتور روشن خواهد شد. (برای مدل مجهز به گیربکس دستی)

توجه

در مدل مجهز به گیربکس CVT اگر در لحظه خاموش کردن موتور، دسته دنده در موقعیتی به غیر از P قرار داشته باشد، دکمه استارت به حالت ACC خواهد رفت و به حالت OFF تغییر وضعیت نمی دهد.

نحوه عملکرد دکمه استارت

- برای استفاده از دکمه استارت، یک فشار مناسب و به مدت کوتاه کافی است. اگر مقدار فشار وارده به دکمه نامناسب بوده و یا زمان فشار دادن زیاد باشد، احتمالاً موتور روشن نخواهد شد و یا حالت های دکمه استارت تغییر نخواهد یافت.

قفل الکترونیکی فرمان

درمدل دستی و مدل مجهز به سیستم ورود بدون کلید)

■ قفل کردن غربیلک فرمان

- وقتی که خودرو متوقف باشد و درب‌ها ۱۰ دقیقه پس از بستن سوئیچ باز یا بسته شوند، غربیلک فرمان قفل خواهد شد.

■ باز کردن

- بعضی مواقع مانند پارک بودن خودرو در شیب به دلیل تحت فشار بودن ستون فرمان و پین قفل غربیلک، پین ممکن است از حالت قفل آزاد نشود. در این شرایط سیستم به طور خودکار ۳ مرتبه در مدت زمان ۳ ثانیه تلاش می‌کند تا غربیلک را از حالت قفل خارج کند. اگر همچنان غربیلک از حالت قفل خارج نشد مطابق دستورالعملی که در نمایشگر چند منظوره پنل کیلومتر نمایش داده می‌شود اقدام کنید.

👁 توجه

- اگر غربیلک فرمان از حالت قفل خارج نشد، پس از فشردن دکمه استارت یا باز کردن سوئیچ، غربیلک را به سمت چپ یا راست بچرخانید. به غربیلک فشار زیاد وارد نکنید.
- اگر غربیلک از حالت قفل خارج نشود، به دلیل حفظ ایمنی سوئیچ باز نمی‌شود و امکان روشن شدن موتور وجود نخواهد داشت. در صورت عدم آزاد کردن قفل فرمان با امداد مدیران خودرو تماس بگیرید.

⚠ هشدار

اگر کنترل خودرو به دلیل ایراد موتور یا موارد دیگر از دست خارج شد یا فرمان خودرو به یک سمت کشید، در این شرایط درب‌ها را باز یا بسته نکنید تا اینکه خودرو را در یک مکان امن متوقف کنید، قفل کردن غربیلک فرمان در چنین شرایطی می‌تواند عواقب جبران ناپذیری داشته باشد و منجر به تصادف، جراحت یا حتی مرگ شود.

۲-۴ سوئیچ موتور (در خودروی بدون سیستم ورود و استارت هوشمند)

سوئیچ موتور

موقعیت‌های مختلف مغزی سوئیچ در شکل مقابل نشان داده شده است.

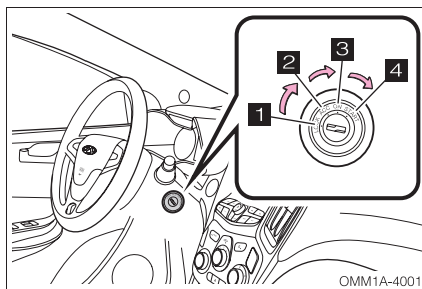

LOCK ۱

سوئیچ خاموش (بسته) است. غربلیک فرمان را کمی به چپ یا راست بچرخانید تا قفل شود. سوئیچ تنها در این موقعیت می‌تواند از مغزی خارج شود. اگر شما یادتان برود که سوئیچ را از مغزی بیرون بکشید، به محض باز شدن درب راننده، یک بوق خطر جهت یادآوری موضوع به صدا در خواهد آمد.

هشدار ⚠

در حین رانندگی سوئیچ را در موقعیت LOCK قرار ندهید. در غیر این صورت، غربلیک فرمان قفل شده و کنترل وسیله نقلیه از دست خواهد رفت.

ACC ۲

موتور خاموش است، غربلیک فرمان را می‌توان از حالت قفل خارج کرد و برخی از لوازم الکتریکی خودرو از قبیل فن‌دک، آینه‌های برقی و ... قابل استفاده می‌باشند. اگر تغییر موقعیت سوئیچ از LOCK به ACC امکان پذیر نبوده و یا به سختی صورت پذیرد، ممکن است علت آن قفل بودن غربلیک فرمان باشد، لذا اگر غربلیک را به آرامی کمی به چپ و راست بچرخانید، احتمالاً ایراد برطرف خواهد شد.

۳ ON

کلیه لوازم برقی را می‌توان مورد استفاده قرار داد. چراغ‌های هشدار صفحه کیلومترشمار یا روشن مانده و یا پس از مدت کوتاهی روشن شدن، خاموش می‌شوند. پس از روشن شدن موتور و در زمان رانندگی هم سوئیچ در این موقعیت قرار می‌گیرد.

توجه

برای جلوگیری از خالی شدن باتری، در حالت خاموش بودن موتور، سوئیچ را به مدت طولانی در موقعیت ACC یا ON قرار ندهید.

۴ START

برای به حرکت درآوردن موتور استارت و در نتیجه روشن شدن موتور خودرو می‌باشد. پس از روشن شدن موتور، سوئیچ را رها کنید تا به طور خودکار به موقعیت ON باز گردد.

توجه

اندکی حرکت عقربه‌ها و درجه‌های صفحه کیلومترشمار در موقعیت‌های ON یا START سوئیچ، طبیعی می‌باشد.

قفل فرمان

■ قفل کردن

پس از آن که سویچ را در موقعیت LOCK قرار دادید، آن را بیرون بکشید. غربیلک را مقداری به چپ یا راست بچرخانید تا صدای درگیر شدن قفل غربیلک فرمان شنیده شود.

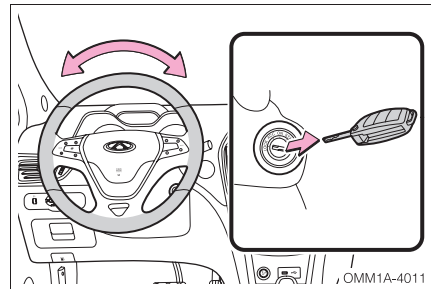

■ باز کردن

سوئیچ را وارد مغزی کرده و آن را از موقعیت LOCK به موقعیت ACC بچرخانید.

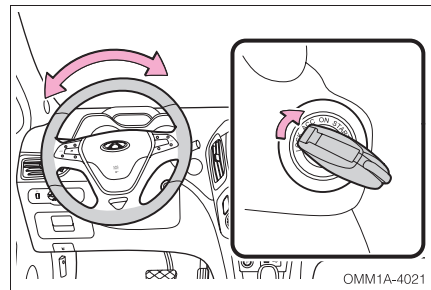

👁 توجه

اگر نتوانستید سویچ را از موقعیت LOCK به موقعیت ACC بچرخانید، غربیلک فرمان را تا زمانی که سوئیچ بتواند بچرخد، کمی به سمت چپ یا راست بچرخانید.

۳-۴ روشن کردن موتور

اقدامات قبل از استارت

۱. قبل از سوار شدن، اطراف خودرو را بررسی کنید.
۲. موقعیت صندلی، زاویه پشتی صندلی، ارتفاع پشت سری و زاویه غربیلک فرمان را تنظیم کنید.
۳. آینه‌های داخلی و جانبی را تنظیم کنید.
۴. چراغ‌ها و لوازم برقی غیرضروری را خاموش کنید.
۵. کمربند ایمنی را ببندید.
۶. مطمئن شوید اهرم ترمزدستی به طور کامل بالا کشیده شده است.
۷. در مدل مجهز به گیربکس CVT، دسته دنده را در موقعیت P یا N قرار دهید. در مدل مجهز به گیربکس دستی، دسته دنده را در موقعیت N قرار دهید.
۸. ابتدا سوئیچ را در وضعیت ON قرار دهید ولی بلافاصله به حالت START نچرخانید و بررسی کنید که آیا چراغ‌های هشدار و نشان‌گر روشن می‌شوند؟ در غیر این صورت، با نمایندگی مجاز مدیران خودرو تماس بگیرید.

مراحل استارت زدن

در خودروی مجهز به سیستم ورود بدون کلید:

با همراه داشتن کلید هوشمند (ریموت) می‌توانید موتور را روشن کرده و یا حالت‌های دکمه استارت را عوض کنید.

۱. پدال ترمز (در مدل مجهز به گیربکس CVT) و یا پدال کلاچ (مدل مجهز به گیربکس دستی) را فشار دهید. رنگ نور زمینه دکمه استارت سبز خواهد شد. اگر رنگ نور زمینه دکمه سبز نشود، موتور استارت نخواهد خورد.

۲. دکمه استارت را فشار دهید تا موتور روشن شود.

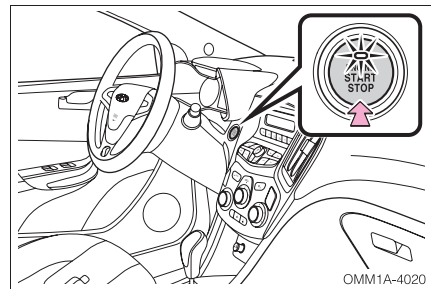

توجه

- از قرار دادن ریموت در محفظه درب خودرو یا جایی که امواج آنتن ضعیف است خودداری کنید زیرا ممکن است موجب شود ریموت توسط سیستم ضد سرقت شناسایی نشود و موتور روشن نگردد.
- به دلیل افزایش ایمنی، اگر پدال ترمز (در مدل اتوماتیک) یا پدال کلاچ (در مدل معمولی) تا نصفه فشرده شود، سیستم از روشن شدن موتور جلوگیری می‌کند. بنابراین پدال ترمز و یا کلاچ را بطور کامل فشار دهید و مجدداً استارت بزنید.

در خودروی فاقد سیستم ورود بدون کلید:

سوئیچ را در موقعیت START قرار دهید و پس از روشن شدن موتور، سوئیچ را رها کنید تا به طور خودکار به موقعیت ON باز گردد.

توجه

پس از روشن شدن موتور، حتماً سوئیچ را رها کنید تا از آسیب دیدن موتور جلوگیری شود.

در زمستان یا هنگامیکه دمای محیط پایین باشد ممکن است مدت زمان استارت خوردن موتور اندکی نسبت به شرایط عادی افزایش یابد. اگر موتور در مدت ۵۱ ثانیه روشن نشد، سوئیچ را ببندید و ۱۵ تا ۲۰ ثانیه صبر کنید و مراحل استارت زدن را مجدداً انجام دهید. اگر همچنان موتور روشن نشد به بخش روشن نشدن موتور در فصل ۶ مراجعه کنید.

محدودیت زمانی در استارت زدن خودروی مجهز به سیستم ورود بدون کلید

وقتی که یک ایراد جدی در سیستم رخ دهد، برای افزایش ایمنی و کاهش خطرات، دفعات استارت خوردن خودرو محدود می‌شود. جمعاً ۱۰ مرتبه امکان استارت زدن موتور ایجاد می‌شود بطوریکه با هر بار روشن شدن موتور و رانندگی، یک مرتبه از دفعات استارت زدن کاسته می‌شود. ایراد بوجود آمده در خودرو ممکن است یکی از موارد زیر یا همه آن‌ها باشد.

- معیوب بودن قفل الکترونیکی فرمان
- عدم انتقال اطلاعات سنسور چرخ جلو سمت راست
- معیوب بودن سنسورهای سه چرخ دیگر

توجه

- سیستم ورود بدون کلید و استارت هوشمند سیگنال سرعت چرخ‌ها را از یونیت کنترل ABS/ESP دریافت می‌کند. اگر هریک از سنسور چرخ‌ها ایرادی داشته باشد چراغ هشدار ABS در پنل کیلومتر روشن خواهد شد.
- اگر ایرادات ذکر شده در بالا برطرف نشود و تعداد دفعات استارت خوردن اضطراری (10 مرتبه) به پایان برسد، سیستم استارت هوشمند و ورود بدون کلید، سوئیچ را شناسایی نمی‌کند و اجازه روشن شدن موتور را نمی‌دهد. در این شرایط با امداد مدیران خودرو تماس بگیرید یا به یکی از نمایندگی‌های مجاز مراجعه کنید.

اقدامات پس از استارت زدن موتور

دور موتور در زمان دور آرام توسط سیستم الکترونیکی موتور، کنترل می‌شود. پس از روشن شدن موتور، دور آرام بالا می‌تواند به افزایش دمای موتور کمک کند. پس از گرم شدن موتور، دور موتور به طور خودکار پایین خواهد آمد. در غیر این صورت، باید خودرویتان را برای بازدید و تعمیر به نمایندگی مجاز مدیران خودرو ببرید.

هشدار ⚠

- دود آگزوز حاوی گازهای خطرناکی است که در صورت استنشاق، سلامتی انسان را به خطر می‌اندازد. جهت جلوگیری از استنشاق دود آگزوز، موارد زیر را رعایت کنید:
- خودرو را در محیط سربسته نظیر گاراژ و پارکینگ به مدت طولانی روشن نگه ندارید.
 - اگر مجبور به نشستن در خودروی متوقف با موتور روشن در یک محیط باز هستید، می‌بایست سیستم تهویه مطبوع روی حالت چرخش هوای تازه و سرعت بالای فن تنظیم شود.

خاموش کردن موتور

در خودروی مجهز به سیستم استارت و ورود هوشمند:

۱. خودرو را متوقف کرده و ترمز دستی را بکشید.
۲. در خودروی با گیربکس CVT، دسته دنده را در موقعیت P یا N قرار دهید.
- در خودروی با گیربکس دستی، دسته دنده را در موقعیت N قرار دهید.

۳. دکمه استارت موتور را فشار دهید.

۴. پدال ترمز (در مدل مجهز به گیربکس CVT) و یا پدال کلاچ (در مدل مجهز به گیربکس دستی) را آزاد کنید و خاموش شدن دکمه استارت را چک کنید.

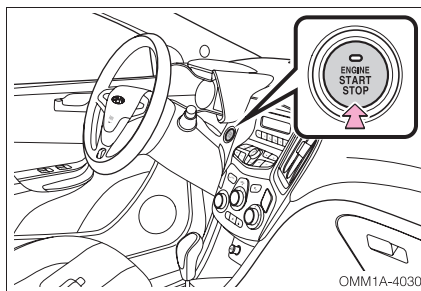

در مدل مجهز به گیربکس CVT اگر موتور را در حالتی که دسته دنده در موقعیتی به غیر از P قرار دارد، خاموش کنید، دکمه استارت خاموش نخواهد شد ولی به حالت ACC می‌تواند تغییر یابد. برای خاموش کردن دکمه استارت طبق مراحل زیر اقدام کنید:

۱. کنترل کنید که اهرم ترمز دستی کشیده شده باشد.
۲. دسته دنده را در موقعیت P قرار دهید.
۳. دکمه استارت را یک بار فشار دهید و از خاموش شدن چراغ زمینه کلید اطمینان یابید.
در خودروی بدون سیستم ورود و استارت هوشمند:
 ۱. خودرو را متوقف کرده و ترمز دستی را بکشید.
 ۲. در مدل مجهز به گیربکس CVT، دسته دنده را در موقعیت P یا N قرار دهید.
 ۳. سوئیچ را در موقعیت ACC یا LOCK قرار دهید.

توجه

- قبل از خاموش کردن موتور، پدال گاز را فشار ندهید.
- اگر با خودرو به مدت طولانی و با سرعت‌های بالا رانندگی کرده‌اید، بلافاصله پس از متوقف کردن خودرو، موتور را خاموش نکنید. اجازه دهید موتور به مدت چند دقیقه در حالت درجا روشن بماند و پس از پایین آمدن دما، آن را خاموش کنید. عدم رعایت موارد فوق می‌تواند به موتور آسیب برساند.

روشن و خاموش کردن موتور در موارد اضطراری (خودروی مجهز به سیستم ورود بدون کلید)

■ روشن کردن موتور در مواقع اضطراری

اگر باتری ریموت تمام شده باشد و یا در محیط اطراف، امواج مزاحم قوی وجود داشته باشد، احتمالا سیستم ورود و استارت هوشمند کارایی مناسبی نخواهد داشت. در صورت مواجه شدن با چنین شرایطی، طبق مراحل زیر عمل کنید:

۱. کلید را در جالیوانی روی کنسول وسط به طوری که رو به جلوی خودرو باشد، قرار دهید. پدال ترمز (در مدل مجهز به گیربکس CVT) و پدال کلاچ (در مدل مجهز به گیربکس دستی) را در این لحظه فشار ندهید.

۲. دکمه استارت را فشار دهید تا به حالت ON قرار گیرد.

۳. پس از نمایش داده شدن عبارت "KEY SUCCESS" در صفحه نمایش گر کیلومترشمار، پدال ترمز (در مدل مجهز به گیربکس CVT) یا پدال کلاچ (در مدل مجهز به گیربکس دستی) را فشار دهید و هم زمان دکمه استارت را هم فشار دهید.

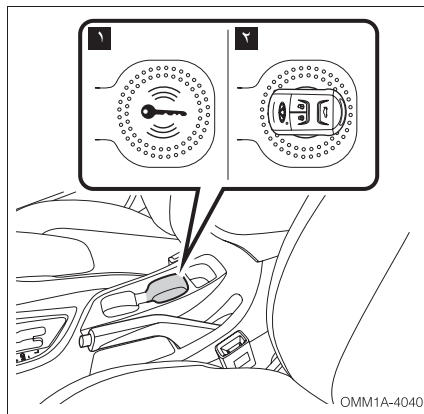

توجه

در مدل مجهز به گیربکس CVT، وقتی که دکمه استارت در حالت ACC قرار دارد، در صورتی که پدال ترمز آزاد باشد، اگر دکمه استارت را بیش‌تر از ۱۵ ثانیه فشار داده و نگه دارید، سیستم از لزوم ارسال سیگنال پدال ترمز صرف‌نظر کرده و اجازه روشن شدن موتور را خواهد داد. البته این روش فقط برای مواقع اضطراری و ضروری توصیه می‌شود. در صورت بروز هر گونه شرایط اضطراری با نمایندگی مجاز مدیران خودرو تماس بگیرید.

■ خاموش کردن موتور در موارد اضطراری

اگر خاموش کردن موتور به طور اضطراری لازم باشد، مطابق روش‌های زیر اقدام کنید:

روش ۱:

دکمه استارت را ۳ بار پشت سر هم و به طور کوتاه فشار دهید و یا این‌که دکمه را در عرض ۲ ثانیه چندین بار فشار دهید.

روش ۲:

دکمه استارت را فشار داده و بیش‌تر از ۳ ثانیه نگه دارید.

توجه

هنگام رانندگی از لمس سویچ یا دکمه استارت خودداری کنید مگر در شرایط اضطراری. در صورت خاموش شدن موتور حین رانندگی، سیستم فرمان و ترمز غیرفعال نمی‌شوند ولی نیروی مورد نیاز توسط راننده جهت کنترل آن‌ها افزایش خواهد یافت. بنابراین کنترل خودرو و هدایت آن بسیار دشوار خواهد شد. در این شرایط هر چه سریعتر خودرو را در کنار جاده و مکان امن متوقف کنید.

۴-۴ گیربکس اتوماتیک

گیربکس متغیر پیوسته (CVT) در خودروی شما به صورت الکترونیکی کنترل می‌شود تا کارکرد نرم و با حداکثر قدرت تولید شود.

مراحل زیر برای آشنایی با کارکرد این نوع گیربکس ارائه می‌شود:

۱. پدال ترمز را تا انتها فشار دهید و دسته‌دنده را از موقعیت P یا N حرکت دهید و در موقعیت D قرار دهید.
۲. اهرم ترمزدستی را آزاد کنید و پا را از روی پدال ترمز بردارید و به آرامی پدال گاز را فشار دهید تا خودرو حرکت کند.

⚠ هشدار

همیشه هنگامی که موتور خاموش است، صرف‌نظر از موقعیت دسته‌دنده اهرم ترمزدستی را بکشید، در غیر این صورت ممکن است خودرو حرکت کرده و منجر به آسیب جسمی و مالی شود.

آشنایی با دنده‌ها

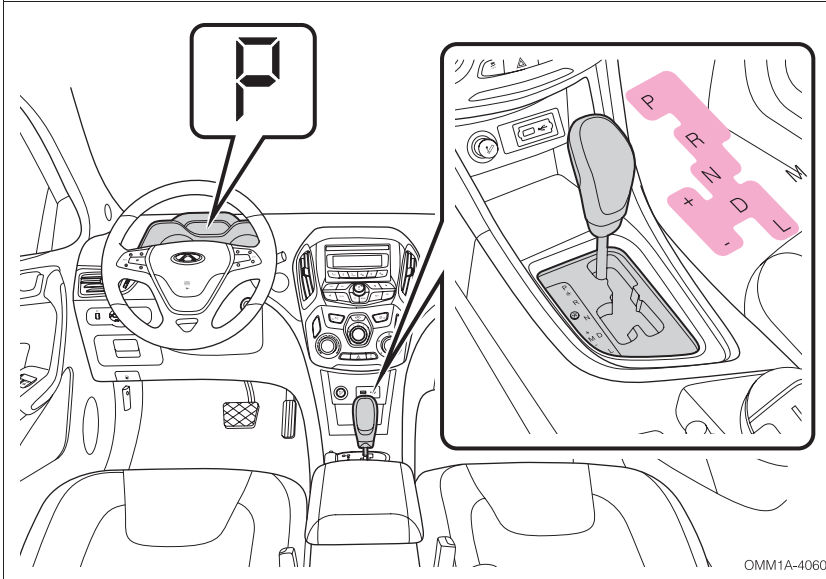

گیربکس اتوماتیک موجود در خودروی شما شامل دنده پارک (P)، دنده عقب (R)، دنده خلاص (N)، دنده حرکت مستقیم (D)، تعویض دنده دستی (M) و دنده سنگین (L) می‌باشد. هر کدام از دنده‌های فوق توسط حروف‌های قید شده در قاب دور دسته دنده مشخص شده‌اند. این گیربکس دارای حالت اسپرت می‌باشد که می‌توانید این حالت را با استفاده از کلید تخصیص یافته به آن واقع بر روی پنل دسته دنده فعال کنید. با تغییر وضعیت دسته دنده، دنده‌های گیربکس تغییر می‌کنند. به هنگام رانندگی بر اساس نیاز خود، دنده مناسب را انتخاب کنید. اطلاعات ارایه شده بعدی می‌تواند به شما کمک کند تا با اهداف، ماهیت و نحوه عملکرد دنده‌های مختلف آشنا شده و انتخاب دنده درستی انجام دهید. قبل از اقدام به رانندگی، مطمئن شوید که از این اطلاعات آگاهی دارید.

دنده پارک (P)

وقتی که دسته‌دنده در موقعیت P قرار گرفته باشد، دنده‌های گیربکس به طور مکانیکی قفل می‌شوند. دسته‌دنده فقط هنگامی در موقعیت P قرار می‌گیرد که خودرو ساکن باشد.

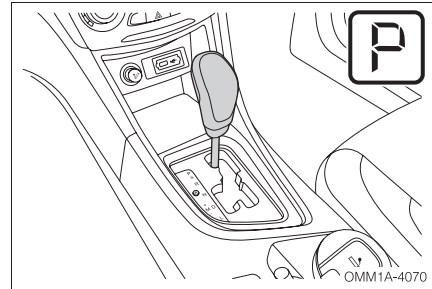

توجه

- دسته‌دنده را فقط هنگامی که خودرو ساکن است در موقعیت P قرار دهید و زمانی که خودرو در حال حرکت است، از قرار دادن دسته‌دنده در موقعیت P پرهیز کنید.
- قبل از خارج کردن دسته‌دنده از موقعیت P، پدال ترمز بایستی تا انتها فشرده شود و سویچ در موقعیت ON قرار گرفته باشد.
- هرگز از قرار دادن دسته‌دنده در موقعیت P به جای ترمز دستی استفاده نکنید.

دنده عقب (R)

وقتی که دسته‌دنده در این موقعیت قرار بگیرد، چراغ دنده عقب روشن شده و سیستم رادار دنده عقب و دوربین دنده عقب (در صورت تجهیز) فعال می‌شوند.

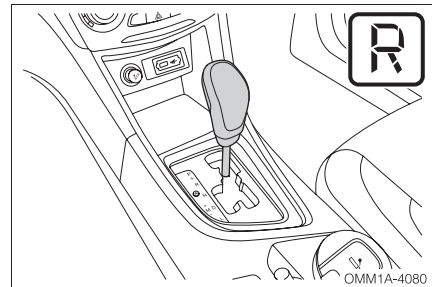

■ دنده خلاص (N)

وقتی که دسته‌دنده در این موقعیت قرار بگیرد، گیربکس در حالت خلاص خواهد بود. موتور در دنده خلاص می‌تواند روشن شود. برای توقف‌های کوتاه این حالت گیربکس مناسب می‌باشد.

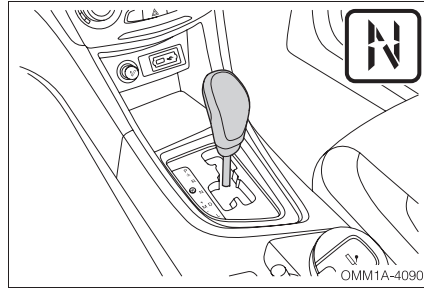

👁 توجه

- در سرعت‌های بالا، گیربکس را هرگز به حالت خلاص در نیاورید، در غیر این صورت، گیربکس آسیب خواهد دید.
- خودرو را با دنده خلاص بکسل نکنید، زیرا به گیربکس آسیب وارد می‌شود.

⚠ هشدار

- وقتی که دسته‌دنده در موقعیت N قرار دارد، مطمئن شوید که اهرم ترمز دستی را کشیده‌اید و پا را روی پدال ترمز قرار داده‌اید. در غیر این صورت ممکن است دچار حادثه شوید.

■ دنده حرکت جلو (D)

تصویر مقابل موسعیت D دسته‌دنده را نشان می‌دهد. با توجه به بار وارده به موتور و سرعت حرکت خودرو، افزایش و یا کاهش دنده‌ها به طور خودکار صورت خواهد پذیرفت.

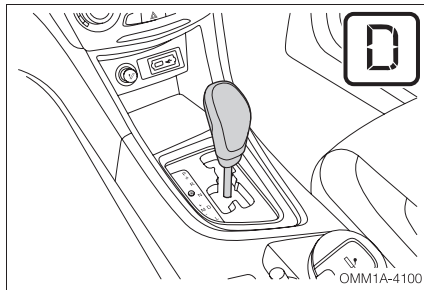

■ دنده سنگین (L)

از این حالت گیربکس در مواقعی که حداکثر قدرت موتور مورد نیاز است و باید با سرعت پایین تر رانندگی کرد، استفاده می‌شود. مثلا رانندگی در سربالایی‌ها و یا استفاده از قدرت ترمزی موتور برای سرازیری‌ها.

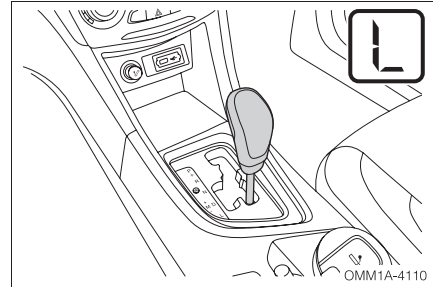

■ دنده دستی (M)

در حالت دستی گیربکس، راننده می‌تواند دنده‌ها را به طور دستی افزایش یا کاهش دهد. گیربکس خودروی شما دارای حداکثر ۷ دنده دستی است و می‌توانید در هر لحظه دسته دنده را بین حالت‌های M و D جابه‌جا کنید و حالت دلخواه را انتخاب کنید.

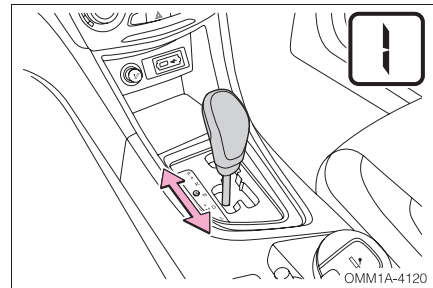

- M+: با هر بار حرکت دادن دسته دنده به سمت M+ می‌توانید یک دنده بالاتر را انتخاب کنید.
- M-: با هر بار حرکت دادن دسته دنده به سمت M- می‌توانید یک دنده پایین‌تر را انتخاب کنید.

👁 توجه

- هنگام تعویض دنده دستی (M)، زمانی که سرعت خودرو و دور موتور منطبق باشند و به محدوده تعریف شده برسند، تعویض دنده صورت خواهد پذیرفت. در غیر این صورت، تعویض دنده دستی مقدور نخواهد بود.
- در حالت دنده دستی (M) راننده باید دنده‌ها را به طور دستی افزایش دهد و فقط در زمانی که به طور اتوماتیک دنده‌ها افزایش خواهند یافت که دور موتور خیلی بالا رفته باشد. هم‌چنین اگر دور موتور خیلی پایین بیاید، دنده‌ها به طور اتوماتیک کاهش خواهند یافت.

حالت اقتصادی (ECO)

■ فعال کردن حالت اقتصادی (ECO)

حرف "E" که بیانگر حالت اقتصادی (ECO) است روی دکمه مربوطه حک شده و در پنل تعویض دنده قرار دارد. وقتی که اهرم تعویض دنده در موقعیت اتوماتیک قرار گرفته باشد با فشردن دکمه حالت اقتصادی چراغ "ECO" در پنل کیلومتر روشن می شود و گیربکس در مد اقتصادی قرار می گیرد.

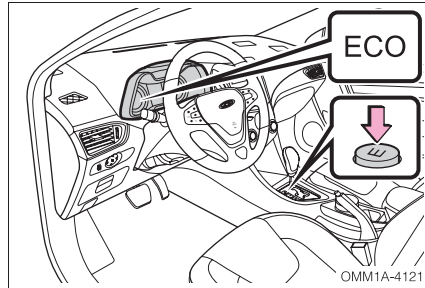

■ غیر فعال کردن حالت اقتصادی (ECO)

با فشردن مجدد دکمه "E"، چراغ ECO در پنل کیلومتر خاموش می شود و گیربکس از حالت اقتصادی خارج می گردد.

👁 توجه

- اگر در حالت اسپرت موتور را خاموش کنید، گیربکس به طور خودکار از این حالت خارج خواهد شد.

عملکرد قفل اهرم تعویض دنده

■ خارج شدن اهرم تعویض دنده از حالت قفل

وقتی که یکی از شرایط زیر فراهم شود اهرم تعویض دنده از حالت قفل خارج می شود:

- سوئیچ موتور (دکمه استارت) در وضعیت ON باشد.
- ریموت معرفی شده به خودرو، شناسایی شود.
- پدال ترمز فشرده شود.

■ قفل شدن اهرم تعویض دنده

وقتی که هریک از موارد ذکر شده در بخش خارج شدن اهرم تعویض دنده از حالت قفل ایجاد نگردد و اهرم در موقعیت P (پارک) قرار داشته باشد قفل می شود تا بطور تصادفی در وضعیت های دیگر قرار نگیرد.

حالت پیشگیری از خرابی بیشتر

وقتی ایرادی در سیستم گیربکس اتوماتیک رخ دهد، حالت خرابی ایمن گیربکس به طور خودکار فعال می شود و اجازه می دهد تا خودرو مسافت کوتاهی را به صورت اضطراری حرکت کند. در این شرایط چراغ اخطار گیربکس در صفحه کیلومترشمار روشن خواهد شد. با فعال شدن حالت خرابی امن، گیربکس دیگر امکان کارکرد در شرایط طبیعی را نخواهد داشت و به درخواست راننده پاسخ دهی نخواهد داشت و سرعت خودرو به تدریج کاهش می یابد تا این که به کم ترین مقدار برسد.

توجه

- در حالت خرابی ایمن، نباید مسافت طولانی با خودرو حرکت کرد، زیرا باعث وارد آمدن آسیب های جدی به گیربکس خواهد شد. جهت بازدید و سرویس گیربکس، هر چه سریع تر به یکی از نمایندگی های مجاز مدیران خودرو مراجعه کنید.

۴-۵ گیربکس دستی

گیربکس دستی در این خودرو دارای ۵ دنده برای حرکت‌های مستقیم و یک دنده عقب می‌باشد. دیاگرام انتخاب دنده با گیربکس دستی در تصویر بالا نمایش داده شده است.

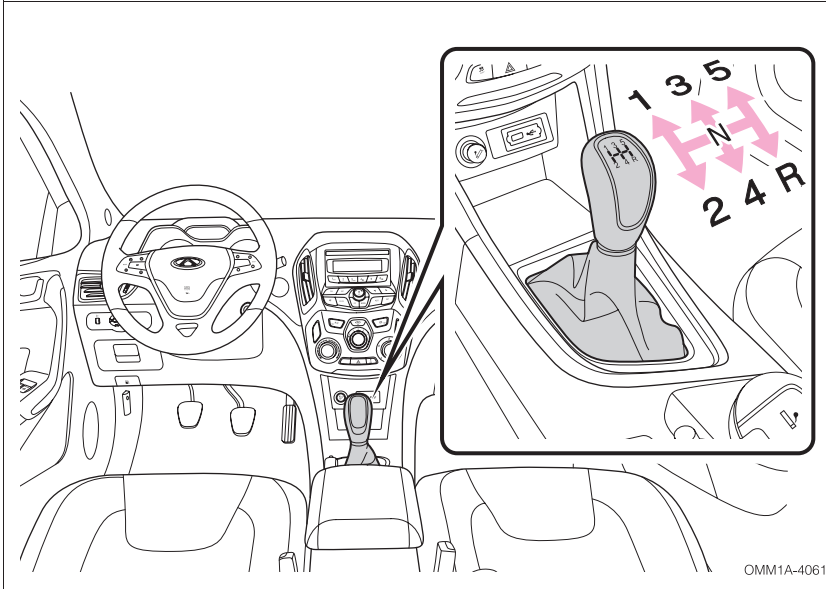

تعویض دنده

■ اصول تعویض دنده:

۱. برای انتخاب موقعیت دلخواه برای دسته‌دنده، ابتدا باید پدال کلاچ را تا انتها فشار دهید و سپس دسته‌دنده را به سمت موقعیت دلخواه حرکت دهید.
۲. دنده عقب فقط در زمانی قابل انتخاب و استفاده است که خودرو به طور کامل متوقف شده باشد.
۳. برای جلوگیری از فرسودگی زیاد قطعات داخلی گیربکس، هنگام تعویض دنده، سر دسته‌دنده را به طور کامل در دست گرفته و عمل تعویض دنده را با مهارت و به طور سریع انجام دهید.
۴. پس از اتمام تعویض دنده، دست خود را هم‌چنان روی دسته‌دنده قرار ندهید.

■ احتیاط‌های لازم برای تعویض دنده:

۱. برای شروع حرکت باید از دنده ۱ استفاده کنید.
۲. در جاده‌های سرازیری و یا در مواقع دور زدن باید از دنده پایین (دنده سنگین) استفاده کنید. هنگام حرکت، گیربکس را به مدت طولانی در حالت خلاص قرار ندهید.
۳. هنگام تغییر دنده‌ها از پایین به بالا (سنگین به سبک)، دنده‌ها را به ترتیب افزایش دهید و هیچ دنده‌ای را از قلم نیاندازید.
۴. در صورت مواجه شدن با حالت غیرعادی گیربکس مانند صدای غیرعادی، تعویض دنده سخت و ...، فوراً خودرو را در محل امنی متوقف کرده و جهت انجام بازدید و تعمیر با یکی از نمایندگی‌های مجاز مدیران خودرو تماس بگیرید.
۵. هنگام حرکت هرگز دسته دنده را به موقعیت دنده عقب نبرید. در غیر این صورت به گیربکس آسیب جدی وارد خواهد شد.
۶. از گذاشتن پا بر روی پدال کلاچ در حین رانندگی اجتناب کنید تا کلاچ دچار ساییدگی ناخواسته نشود.

کاهش دنده (سرعت)

۱. برای بهتر شدن رانندگی در سربالایی‌ها از دنده سنگین استفاده کنید.
۲. برای بهتر شدن شتاب‌گیری، ابتدا دنده را کاهش داده و دنده مناسب را انتخاب کنید و سپس مجدداً اقدام به شتاب‌گیری نمایید.
۳. هنگام کاهش دنده و انتخاب دنده‌ها از سبک به سنگین، دنده‌ها را به ترتیب کاهش دهید.

۴-۶ سیستم ترمز

در چرخ‌های جلو از ترمز دیسکی و در چرخ‌های عقب از ترمز دیسکی - کاسه‌ای استفاده شده است که ترمز کاسه‌ای آن مختص ترمز دستی می‌باشد.

ترمز دستی

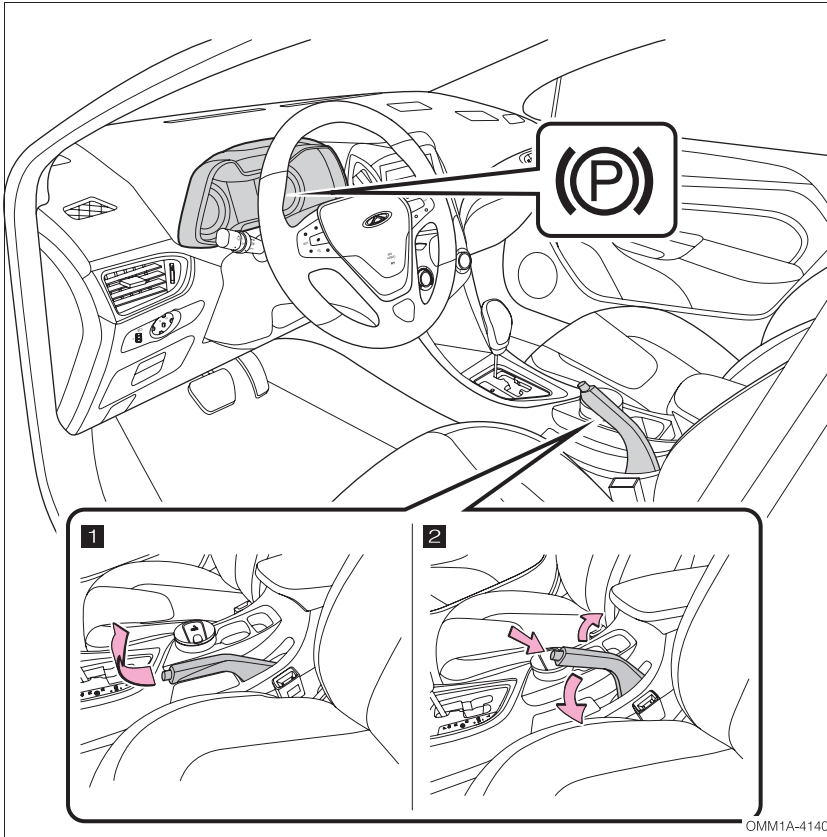

۱ پس از پارک کردن خودرو، اهرم ترمز دستی را به طور کامل بالا بکشید تا از حرکت احتمالی خودرو جلوگیری شود. پس از کشیدن اهرم ترمز دستی، چراغ نشان‌گر مربوطه در صفحه کیلومترشمار روشن خواهد شد.

هشدار 

- برای جلوگیری از حرکت ناخواسته خودرو، به جای ترمز دستی از دنده در زمان پارک کردن خودرو استفاده نکنید. در هر پارک کردن خودرو باید از ترمز دستی استفاده کنید.

۲ برای آزاد کردن ترمز دستی ابتدا اهرم را کمی به سمت بالا بکشید و سپس دکمه ضامن اهرم را فشار دهید و اهرم را تا انتها به سمت پایین فشار دهید. پس از آزاد شدن ترمز دستی، چراغ نشانگر مربوطه در صفحه کیلومتر شمار خاموش خواهد شد.

توجه 

- قبل از شروع رانندگی، از قرار گرفتن اهرم ترمز دستی در پایین ترین موقعیت ممکن اطمینان حاصل کنید. در غیر این صورت، لنت های ترمز دستی دچار فرسودگی زودرس خواهند شد.

ترمز

سیستم ترمز این خودرو دارای مدار دویل ضربدری می باشد. این نوع ترمز هیدرولیکی بوده و دارای دو مدار مستقل از هم دیگر می باشد. مزیت این نوع ترمز این است که در صورت خرابی و وجود ایراد در یکی از مدارها، مدار دیگر قادر به ادامه کار می باشد. البته در صورت بروز چنین شرایطی عمل ترمزگیری در مقایسه با شرایط عادی سخت تر خواهد بود و توجه داشته باشید که فاصله ترمزگیری بیش تر خواهد بود. چراغ هشدار سیستم ترمز نیز روشن خواهد شد.

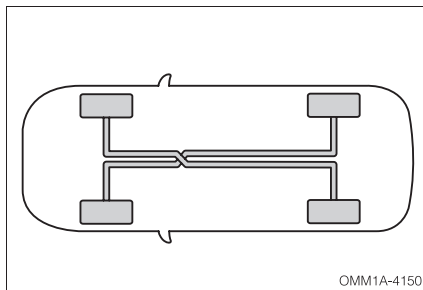

⚠ هشدار

در صورت خرابی و عدم کارکرد یکی از مدارهای ترمز، توصیه می‌شود با خودرو رانندگی نکنید و فوراً جهت بازدید و تعمیر آن به یکی از نمایندگی‌های مجاز مدیران خودرو مراجعه کنید.

بوستر ترمز

بوستر ترمز به واسطه مکش ایجاد شده توسط موتور کنترل می‌شود و فقط در زمانی کارایی دارد که موتور روشن باشد. بنابراین در سرازیری‌ها از خاموش کردن موتور خودداری کنید.

👁 توجه

- برای کارایی بیش‌تر سیستم ترمز در سرازیری‌های تند، از دنده سنگین‌تر استفاده کنید. در خودروهای مجهز به گیربکس CVT استفاده از حالت دستی گیربکس و انتخاب دنده مناسب توصیه می‌شود.

هنگام بکسل شدن خودرو و ایراد موتور، بوستر ترمز از کار می‌افتد و برای جبران این نقصان باید فشار بیش‌تری به پدال ترمز وارد کنید.

روغن ترمز

در حالت نرمال، سطح روغن ترمز در مخزن باید مابین علائم "MAX" و "MIN" قرار داشته باشد. سطح روغن ترمز موجود در مخزن را به طور منظم بازدید کنید.

در حالت نرمال، سطح روغن ترمز در مخزن باید مابین علائم "MAX" و "MIN" قرار داشته باشد. سطح روغن ترمز موجود در مخزن را به طور منظم بازدید کنید.

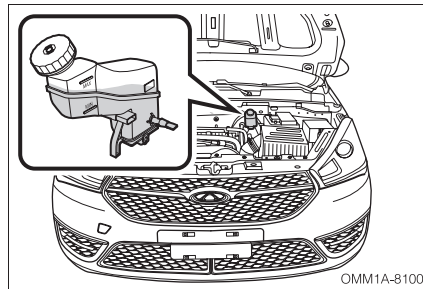

هشدار ⚠

- روغن ترمز به شدت جاذب رطوبت می باشد. بنابراین درب مخزن روغن ترمز را به مدت طولانی باز نگذارید.
- روغن ترمز دارای خاصیت خوردگی است. اجازه ندهید با پوست تماس پیدا کند. در صورت پاشیدن روغن ترمز بر روی پوست و یا چشم، فوراً محل را با مقدار زیادی آب شست و شو دهید.

چراغ هشدار سیستم ترمز

با باز شدن سوئیچ، چراغ هشدار ترمز روشن شده و پس از چند ثانیه خاموش خواهد شد. اگر چراغ هشدار پس از گذشت چند ثانیه خاموش نشود و یا در حین رانندگی روشن شود، یعنی سیستم ترمز دارای ایراد است و به عنوان اولین اقدام، سطح روغن ترمز مخزن را بررسی کنید و در صورت نیاز به مقدار آن اضافه کنید. اگر علت ایراد موارد دیگری باشد، هر چه سریع تر با نمایندگی های مجاز مدیران خودرو تماس حاصل کنید.

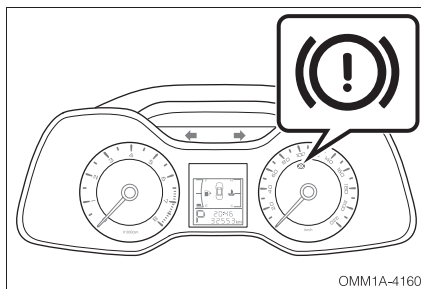

OMM1A-4160

نکات ایمنی

- تولید صدای ترمز در برخی زمان ها طبیعی است. ولی اگر ترمز، ایجاد صدای سایش آهن به آهن به مدت زیاد بکند، بیان گر تمام شدن لنت های ترمز است که نیاز به تعویض دارد. خودروی خود را به نمایندگی مجاز مدیران خودرو ببرید.
- اگر ترمزها تولید صدای ممتد کرده و لرزش ها را در هنگام ترمزگیری به فرمان منتقل کنند، فوراً خودرو را به یکی از نمایندگی های مجاز مدیران خودرو بفرستید.

- لنت‌های ترمزی که جدیداً تعویض شده‌اند، برای رسیدن به کارایی حداکثری نیاز به یک دوره‌ی آب‌بندی دارند. شاید در ۲۰۰ کیلومتر اول کارایی ترمز کاهش یابد. زیاد کردن نیروی وارده به پدال ترمز، تنها راه جبران کم شدن اثر ترمز می‌باشد.
- میزان ساییدگی لنت ترمز به شرایط کارکرد و نحوه رانندگی راننده بستگی دارد. خودروهایی که بیش‌تر در ترافیک شهری مورد استفاده قرار می‌گیرند و دارای شرایط ترمزگیری زیاد هستند، در معرض سایش زیاد لنت ترمز قرار دارند. بنابراین لازم است خودروی خود را جهت بازدید ضخامت لنت ترمز و یا تعویض آن بر طبق کیلومتر طی شده خودرو، به یکی از نمایندگی‌های مجاز مدیران خودرو ببرید.
- در زمان رانندگی در جاده‌های سرازیری، از دنده سنگین استفاده کنید تا از نیروی ترمز موتور بیش‌ترین استفاده را برده و از ترمزگیری ممتد جلوگیری کنید. در غیر این صورت، ترمزها داغ شده و فاصله ترمزگیری افزایش خواهد یافت و احتمالاً در بعضی مواقع، کارایی خود را از دست بدهند.
- یک لنت مرطوب باعث کاهش غیرعادی شتاب خودرو و گیجی چرخ در زمان ترمزگیری می‌شود. پدال ترمز را به آرامی فشار دهید تا میزان کارایی ترمز را تست کنید. پس از رانندگی در آب عمیق، این تست می‌تواند نشان دهد که آیا کارایی ترمز تحت‌تاثیر قرار گرفته است یا خیر؟ برای خشک کردن لنت ترمز، ضمن رانندگی با سرعت مطمئنه، پدال ترمز را به آرامی فشار دهید تا کارایی خود را مجدداً باز یابد.

کاهش اثر ترمز

اگر در حین رانندگی کارایی ترمز خودرو کاهش یافت، شما می‌توانید با گرفتن ترمز دستی خودرو را متوقف کنید، با این تفاوت که فاصله ترمزگیری بیش‌تر از زمان استفاده از ترمز معمولی خواهد بود.

⚠ هشدار

- استفاده از ترمز دستی در حین رانندگی باعث خارج شدن کنترل خودرو از دست راننده به مدت کوتاه، خواهد شد. اگر مجبور به استفاده از ترمز دستی برای متوقف کردن خودرو هستید، برای جلوگیری از انحراف ناشی از قفل شدن چرخ عقب، نیروی وارده به اهرم ترمز دستی را به آرامی اعمال کنید.

۴-۷ سیستم ترمز ضد قفل (ABS)

ترمز ضد قفل (ABS) یک نوع سیستم ایمنی فعال می باشد و اصلی ترین هدف استفاده از آن در خودروها، حفظ قدرت مانورپذیری و حفظ تعادل خودرو با بهره گیری از حداکثر نیروی چسبندگی بین تایرو جاده می باشد. با این حال ABS در همه شرایط نمی تواند از لغزش چرخ های خودرو جلوگیری کند. به طور مثال در رانندگی با سرعت های خیلی زیاد در جاده های لغزنده و یا در صورت وجود برخی محدودیت های فیزیکی مثل ایراد لاستیک چرخ.

سیستم ترمز ضد قفل (ABS) خودروی شما به همراه سیستم توزیع الکترونیکی نیروی ترمز (EBD) جهت بالا بردن کارایی ترمز طراحی شده است.

سیستم ترمز ضد قفل (ABS) زمانی که چرخ ها در اثر ترمزگیری در حال قفل شدن باشند، وارد عمل می شود. در زمان ترمزگیری اگر پدال ترمز زیر پا ضربه بزند و همراه با آن، مقداری صدا تولید شود یعنی ABS فعال می باشد. به عبارت دیگر تولید کمی صدا و لرزش پدال ترمز زیر پا طبیعی است، در این لحظه پدال ترمز را رها نکنید.

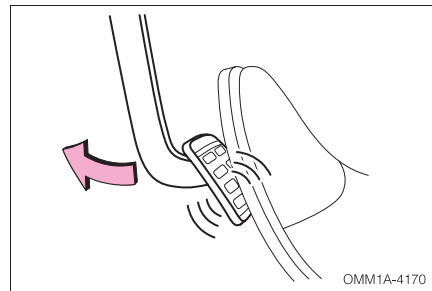

نکات لازم

۱. در شرایط زیر سیستم ABS تولید مقداری صدا خواهد کرد که طبیعی هستند:
 ۱. هنگامی که سوپچ باز می شود و یا موتور روشن می شود، سیستم ABS شروع به خودارزیابی می کند که همراه با تولید صدای خیلی کمی می باشد.
 ۲. صدای عمل کردن موتور، پمپ و سوپاپ های بلوکه ABS
 ۳. صدای برگشت پدال ترمز و یا ضربه زنی آن
 ۴. صدای فعال شدن سوپاپ های سیستم EBD
 ۵. صدای برخورد سیستم تعلیق با بدنه در ترمزگیری ناگهانی و شدید.

⚠ هشدار

- در مورد سیستم ABS نباید اغراق شود. اگر چه سیستم ترمز ضد قفل به حفظ کنترل خودرو کمک می‌کند ولی هم چنان باید با احتیاط و سرعت مطمئنه و رعایت فاصله از خودروی جلویی رانندگی کرد.
- اگر چسبندگی تایر با جاده بیش از حد مجاز باشد و یا در رانندگی در شرایط بارندگی و لغزنده بودن جاده که لغزش تایر را داشته باشیم، سیستم ترمز ضد قفل، کمکی به کنترل خودرو نخواهد کرد.

👁 توجه

■ سائز تایرها و طرح آج آن‌ها تاثیر مهمی بر روی کارکرد ABS دارند. اطمینان حاصل کنید تایرهای خودرو یا تایرهای جدیدی که قصد تعویض آن‌ها را دارید، دارای سائز و شاخص بار قابل تحمل و ساختار یکسانی با تایرهای دیگر داشته باشند. متفاوت بودن مشخصات یکی از تایرها با تایرهای دیگر، عملکرد ABS را می‌تواند تحت تاثیر قرار دهد. توصیه شرکت مدیران خودرو استفاده از تایرهای استاندارد و شرکتی می‌باشد.

■ ABS به منظور کوتاه کردن فاصله ترمزگیری طراحی نشده است. هنگام رانندگی در شرایط زیر، فاصله مناسب از خودروی جلویی را رعایت کنید:

- هنگام رانندگی در جاده‌های برفی و یا در جاده‌های گلی.
- زمان‌هایی که از زنجیر چرخ استفاده می‌کنید.
- هنگام عبور از روی سرعت‌گیرها و موانع.
- هنگام عبور از روی چاله‌ها و دست‌اندازها.

عملکرد سیستم ABS

سیستم ABS بلافاصله پس از فشار دادن پدال ترمز در زمان ترمز ناگهانی فعال خواهد شد تا علاوه بر عمل ترمزگیری، کنترل فرمان نیز بتواند در دست راننده باشد. حتی اگر فضای کافی وجود داشته باشد، می‌توانید برای جلوگیری از برخورد با مانع، فرمان را نیز بیچکانید.

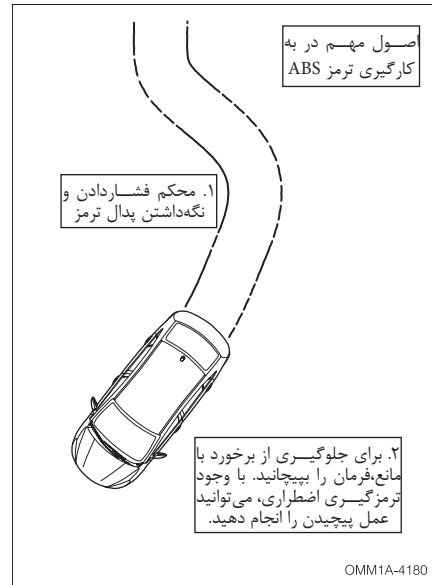

OMM1A-4180

هشدار ⚠️

- درست است که ABS، اثربخشی بهتری به ترمز می‌دهد، ولی بسته به شرایط جاده‌ای فاصله ترمزگیری‌ها تفاوت زیادی خواهد داشت.
- ABS نمی‌تواند کوتاه شدن فاصله ترمزگیری در شرایط مختلف جاده‌ای از قبیل جاده ماسه‌ای یا جاده برفی را تضمین کند. در مقایسه با خودروهای بدون ABS، شاید خودروی شما نیاز به فاصله ترمزگیری زیادی داشته باشد.
- هم‌چنین ABS نمی‌تواند ریسک خطر ناشی از عدم رعایت فاصله با خودروی جلویی، رانندگی در آب، پیچیدن‌های سریع یا رانندگی در جاده‌های نامساعد را کاهش دهد، و یا نمی‌تواند از تصادف ناشی از رانندگی بدون احتیاط و نامناسب جلوگیری کند.

چراغ اخطار ABS

پس از باز شدن سوئیچ، چراغ هشدار ABS روشن شده و سیستم ABS شروع به خودارزیابی خواهد کرد. اگر چند ثانیه پس از باز شدن سوئیچ، چراغ هشدار ABS خاموش شود، یعنی سیستم به درستی کار می‌کند ولی اگر چراغ هشدار خاموش نشود و یا در حین رانندگی روشن شود، بیان‌گر وجود ایراد در سیستم ABS می‌باشد.

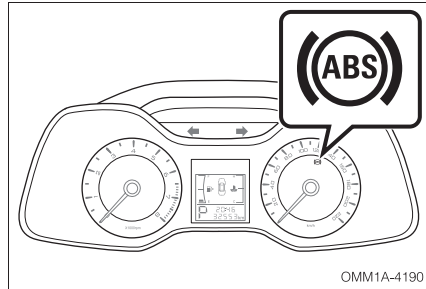

اگر ABS ایراد داشته باشد، راننده هنوز سیستم ترمز معمولی را در اختیار دارد، با این تفاوت که برای ترمز گرفتن باید نیروی کم‌تری به پدال ترمز وارد شود تا از قفل شدن چرخ‌ها جلوگیری شود. اگر چراغ هشدار روشن باشد باید با احتیاط بیش‌تری رانندگی کنید و برای جلوگیری از بروز حادثه ناخواسته، هر چه سریع‌تر به یکی از نمایندگی‌های مجاز مدیران خودرو مراجعه کنید.

⚠ هشدار

- اگر چراغ ABS و چراغ هشدار سیستم ترمز به طور هم‌زمان روشن شوند، فوراً خودرو را در یک مکان مناسب متوقف کرده و فلاشر را روشن کنید و جهت بازدید و تعمیر خودرو به یکی از نمایندگی‌های مجاز مدیران خودرو مراجعه نمایید.

۴-۸ سیستم پایداری الکترونیکی خودرو ESP (در صورت تجهیز)

کنترل الکترونیکی پایداری خودرو (ESP) تعادل خودرو در شرایط مختلف رانندگی را حفظ کرده و کنترل هدایت خودرو را بهتر می‌کند. اگر خودرو به طور ناگهانی از مسیر خارج شود، ESP با اعمال نیروی ترمز بر روی چرخ‌ها که مناسب باشد، خودرو را به مسیر اصلی خود باز می‌گرداند. برای حفظ پایداری خودرو ممکن است قدرت موتور نیز کاهش داده شود.

ESP از سنسورهای بهره می‌برد که می‌توانند مسیری که راننده قصد دارد خودرو را به آن سمت هدایت کند، تشخیص داده و با مسیر اصلی خودرو مقایسه کند. اگر مسیر اصلی حرکت خودرو با مسیری که راننده قصد پیچیدن به آن سمت را دارد، همسویی و شباهت نداشته باشد، ESP چرخ مناسب را شناسایی کرده و به آن نیروی ترمزی وارد می‌کند تا انحراف خودرو را بی‌اثر کند.

چراغ خطر ESP

پس از باز شدن سوئیچ، چراغ هشدار ESP نیز روشن شده و پس از چند ثانیه خاموش خواهد شد. زمانی که ESP فعال باشد، چراغ هشدار آن به صورت چشمک‌زن در خواهد آمد. اگر چراغ هشدار به طور دائم روشن بماند، یعنی سیستم دارای ایراد است. جهت حفظ ایمنی خودرو، در اسرع وقت به یکی از نمایندگی‌های مجاز مدیران خودرو مراجعه کنید.

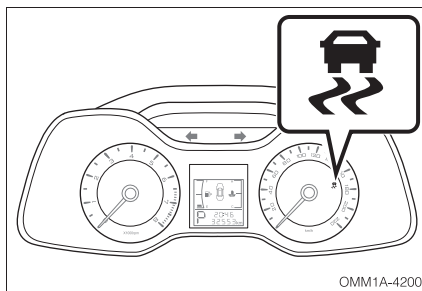

OMM1A-4200

هشدار ⚠️

- سرعت زیاد، پیچیدن ناگهانی، شرایط جاده‌ای و ... ممکن است با وجود فعال بودن ESP هم منجر به حادثه شود. ESP نمی‌تواند تحت محدودیت‌های ذکر شده از منحرف شدن خودرو به طور حتمی جلوگیری کند. حتی اگر خودروی شما مجهز به ESP باشد، هم چنان باید با رعایت احتیاط و احترام به قوانین رانندگی کنید.

کلید غیرفعال کردن ESP

کلید غیرفعال کردن ESP در بالای کلید تنظیم نور زمینه داشبورد قرار دارد. این دکمه را فشار دهید تا ESP غیرفعال شود و چراغ ESP OFF نیز روشن شود. برای فعال سازی مجدد ESP، کلید را یک بار دیگر فشار دهید. با فعال شدن ESP، چراغ نشانگر ESP OFF نیز خاموش خواهد شد.

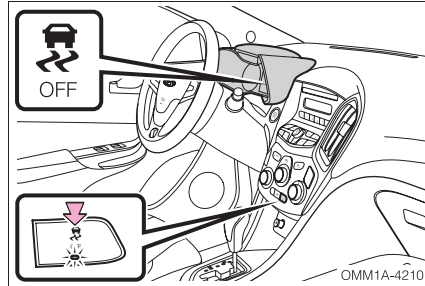

توجه

- برای بهبود کشش خودرو در جاده های شنی و سنگ ریزه ای، توصیه می شود که ESP را غیرفعال کنید.

شرایط نامناسب فعال بودن ESP

- هنگامی که خودرو در جاده های برفی یا جاده هایی که دارای سطح نرم می باشند، گیر افتاده باشد.
- هنگامی که از زنجیر چرخ استفاده می شود.

۴-۹ فرمان هیدرولیکی

استفاده از سیستم فرمان هیدرولیک باعث نرم شدن فرمان و بهتر شدن هدایت خودرو می‌شود.

توجه

- برای جلوگیری از آسیب دیدن سیستم فرمان، غربیلک فرمان را بیش‌تر از ۵ ثانیه در منتهی‌الیه سمت راست یا چپ نگه ندارید.

روغن هیدرولیک فرمان

سطح روغن هیدرولیک در مخزن باید بین علامت‌های "MAX" و "MIN" قرار داشته باشد. اگر سطح روغن پایین‌تر از علامت "MIN" باشد، به مقدار لازم روغن هیدرولیک اضافه کنید تا سطح آن در حد استاندارد شود.

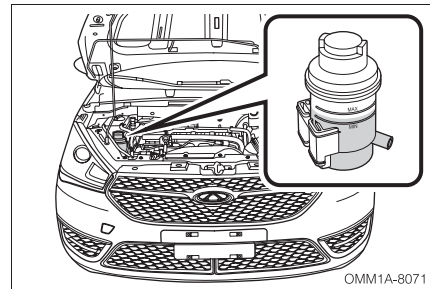

OMM1A-8071

توجه

- اگر پس از روشن شدن موتور، برای چرخاندن غربیلک فرمان به نیروی بیش‌تری نیاز داشته باشید، احتمالاً سیستم فرمان هیدرولیک دچار مشکل شده است. در اولین فرصت به یکی از نمایندگی‌های مجاز مدیران خودرو مراجعه کنید.
- پس از خاموش شدن موتور، خودرو فاقد فرمان هیدرولیک خواهد بود. در این زمان شما کماکان می‌توانید فرمان را بچرخانید ولی به نیروی بیش‌تری نیاز خواهید داشت.

۱۰-۴ کروزر کنترل (در صورت تجهیز)

از کروزر کنترل برای ثابت نگه داشتن سرعت خودرو بدون استفاده از پدال گاز استفاده می‌شود.

- ۱ چراغ نشان‌گر کروزر کنترل
- ۲ SET/-
- ۳ RES/+
- ۴ دکمه روشن / خاموش (ON / OFF)

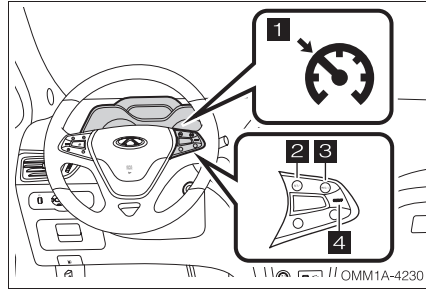

نحوه استفاده از کروزر کنترل

۱. دکمه ON/OFF روی غربیلک فرمان را فشار دهید. چراغ نشان‌گر کروزر کنترل بر روی صفحه کیلومترشمار به حالت چشمک‌زن در خواهد آمد.
۲. زمانی که سرعت خودرو در محدوده 40-150 km/h قرار دارد، دکمه تنظیم را به سمت SET/- بچرخانید تا سرعت خودرو به عنوان سرعت کروزر کنترل تنظیم شود. چراغ نشان‌گر کروزر کنترل پس از تنظیم سرعت، به طور دائم روشن می‌ماند.

توجه

- اگر چراغ نشان‌گر کروزر کنترل هم‌چنان چشمک بزند، یعنی کروزر کنترل هنوز فعال نیست، مراحل بالا را مجدداً تکرار کنید. اگر باز هم خودرو وارد سیستم کروزر کنترل نشد، جهت بررسی و یا تعمیر سیستم به یکی از نمایندگی‌های مجاز مدیران خودرو مراجعه کنید.

۳. برای خارج شدن از کروزر کنترل، دکمه ON/OFF را یک بار دیگر فشار دهید. چراغ نشان‌گر کروزر کنترل نیز خاموش خواهد شد.

تنظیم سرعت

در زمان فعال بودن کروز کنترل به روش‌های زیر می‌توانید سرعت را تنظیم کنید:

■ تنظیم دقیق‌تر

دکمه $RES / +$ را کم‌تر از $5/0$ ثانیه فشار دهید تا سرعت خودرو را در هر مرتبه فشردن این دکمه 2 Km/h افزایش دهید.

دکمه $SET / -$ را کم‌تر از $5/0$ ثانیه فشار دهید تا سرعت خودرو را در هر مرتبه فشردن این دکمه 2 Km/h افزایش دهید.

در هر لحظه که دکمه تنظیم را رها کنید، سرعت همان لحظه خودرو به عنوان سرعت کروز کنترل انتخاب خواهد شد.

■ تنظیم سریع

دکمه $RES / +$ را بیش‌تر از $5/0$ ثانیه فشار دهید تا سرعت خودرو برای کروز کنترل به طور مرتب افزایش یابد. دکمه $SET / -$ را بیش‌تر از $5/0$ ثانیه فشار دهید تا سرعت خودرو برای کروز کنترل به طور پیوسته کاهش یابد. در هر لحظه که دکمه تنظیم را رها کنید، سرعت همان لحظه‌ی خودرو به عنوان سرعت کروز کنترل انتخاب خواهد شد.

⚠ هشدار

- فشار دادن طولانی‌مدت دکمه تنظیم کروز کنترل به سمت $RES / +$ توصیه نمی‌شود، چرا که باعث افزایش مداوم و متوالی سرعت شده و می‌تواند خطرناک باشد.
- فشار دادن طولانی‌مدت دکمه تنظیم کروز کنترل به سمت $SET / -$ به منزله ترمز گرفتن نیست، لذا در صورت نیاز به کاهش سرعت از پدال ترمز استفاده کنید.

پدال گاز را فشار دهید تا سرعت خودرو افزایش یابد. سپس پدال گاز را رها کرده و دکمه تنظیم کروز کنترل $SET / -$ را فشار دهید تا کروز کنترل بر روی سرعت مورد نظر تنظیم شود. اگر دکمه تنظیم فشرده نشود، کروز کنترل روی تنظیم قبلی خواهد ماند.

فعال / غیرفعال کردن مجدد کروز کنترل

زمانی که کروز کنترل فعال باشد، با فشار دادن پدال ترمز (در مدل مجهز به گیربکس CVT) و یا فشار دادن پدال کلاچ (در مدل مجهز به گیربکس دستی)، کروز کنترل به طور موقت غیرفعال شده و چراغ نشان‌گر آن به حالت چشمک‌زن در خواهد آمد و کروز کنترل وارد حالت آماده به کار خواهد شد.

- اگر هیچ اقدامی روی دکمه‌های کروز کنترل صورت نپذیرد، سیستم هم‌چنان در حالت آماده به کار قرار خواهد داشت و راننده می‌تواند به رانندگی معمولی خود بپردازد.
- برای فعال کردن مجدد کروز کنترل، دکمه تنظیم را به سمت RES/+ بچرخانید تا کروز کنترل به حالت قبلی خود بازگردد. اگر دکمه تنظیم را به سمت RES/+ فشار داده و نگه دارید، سرعت خودرو به طور متوالی افزایش خواهد یافت. سرعت لحظه‌ای که دکمه تنظیم رها شود، به عنوان سرعت کروز کنترل منظور خواهد شد.

توجه

- فعال شدن مجدد کروز کنترل به شرطی می‌تواند صورت پذیرد که سرعت خودرو در محدوده 40-150 Km/h باشد.
- اگر از کروز کنترل استفاده نمی‌کنید، آن را خاموش کنید تا در زمان استفاده مجدد، دچار اشتباه نشوید.

مواقعی که نباید از کروز کنترل استفاده کرد

در صورت مواجه شدن با شرایط زیر، از کروز کنترل استفاده نکنید. استفاده از کروز کنترل می‌تواند باعث بروز حادثه شود.

- در ترافیک‌های سنگین
 - در جاده‌هایی که دارای پیچ‌های تند می‌باشد
 - در جاده‌های پر پیچ و خم
 - در جاده‌های لغزنده (جاده‌های پوشیده از برف و یخ)
 - در حمل و نقل اضطراری و بکسل کردن
 - در شیب‌های تند
- (در سرازیری با شیب تند ممکن است سرعت خودرو از سرعت تنظیم شده کروز کنترل بیشتر شود.)

۴-۱۱ سیستم هشدار دهنده دنده عقب

یونیت کنترل هشدار دنده عقب

زمانی که دکمه استارت موتور روشن باشد یا سوئیچ موتور باز باشد، پس از درگیر شدن دنده عقب (R)، سیستم هشدار دنده عقب فعال شده و اطلاعات مربوطه در نمایشگر صفحه کیلومترشمار نمایش داده خواهد شد و هم‌زمان با آن بوق اخطار توسط صفحه کیلومترشمار تولید خواهد شد.

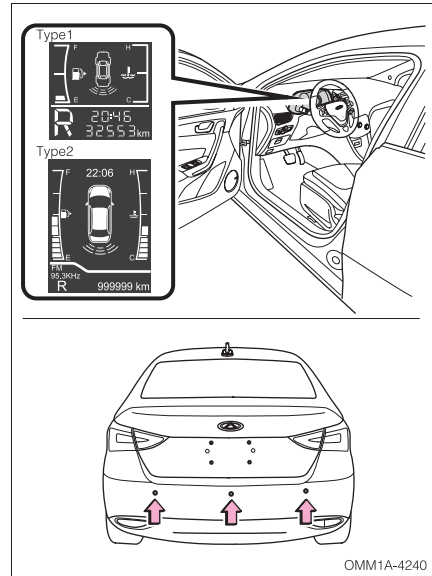

شرایط عملکرد سیستم هشدار دنده عقب

۱. زمانی که دکمه استارت موتور روشن باشد و یا سوئیچ موتور باز باشد، سیستم پس از قرار گرفتن دنده در موقعیت دنده عقب (R) فعال می‌شود.
۲. خودرو در حال حرکت به سمت عقب باشد و سرعت آن بیش‌تر از 5 Km/h نباشد.
۳. محدوده‌ی دمایی کارکرد سنسورهای دنده عقب بین 80 تا 40- درجه سانتیگراد می‌باشد.

برد عملکرد سنسورهای دنده عقب

فرکانس بوق اخطار با تغییر یافتن فاصله مستقیم بین سنسور و مانع تغییر خواهد یافت.

فرکانس بوق اخطار	سنسور عقب راست	سنسور عقب وسط	سنسور عقب چپ	فاصله مستقیم (cm)
1 Hz				۹۵ - ۱۵۰
2 Hz				۶۵ - ۹۵
4 Hz				۴۰ - ۶۵
بوق ممتد				≤۳۵

راهنمای استفاده

- فاصله تشخیص داده شده، کوتاه‌ترین فاصله مستقیم بین سنسور دنده عقب و مانع می‌باشد.
- حداکثر فاصله قابل تشخیص برای سنسور دنده عقب برابر با ۱۵۰ سانتیمتر می‌باشد.
- کمترین فاصله برای شناسایی دقیق تا مانع ۵ سانتیمتر می‌باشد. به طور مثال اگر فاصله مانع با سنسور ۶۴ سانتیمتر باشد، سیستم آن را ۶۰ سانتیمتر نمایش خواهد داد.

در برخی از شرایط حتی اگر موانع خیلی نزدیک به سنسورهای دنده عقب باشند، بوق اخطار به صدا در نمی‌آید. به بعضی از این شرایط در زیر اشاره شده است:

سنسورهای دنده عقب توانایی تشخیص اشیایی نظیر تور، سیم خاردار، فنس، طناب، نرده و... را ندارند.

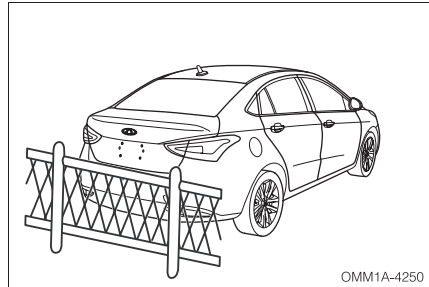

اشیا و موانعی که ارتفاع آن‌ها خیلی کم باشد، توسط سنسورهای دنده عقب تشخیص داده نمی‌شوند.

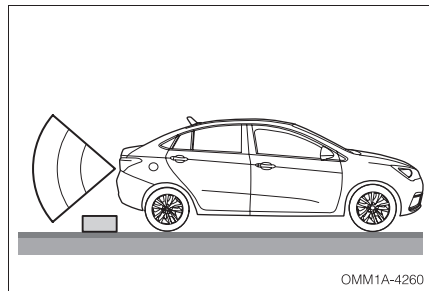

سنسورهای دنده عقب احتمالاً موانعی که ارتفاع آن‌ها از سپر عقب زیادتر باشد، تشخیص نخواهند داد.

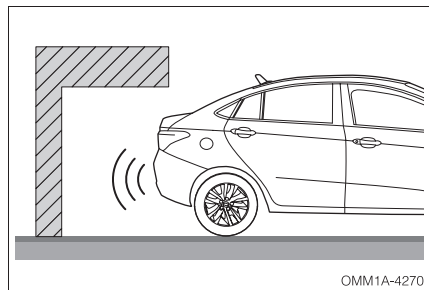

نحوه استفاده از خودرو

موانعی مانند برف نرم، پنبه و اسفنج که امواج ماورا صوت را به راحتی جذب می‌کنند، توسط سنسورهای دنده عقب تشخیص داده نمی‌شوند.

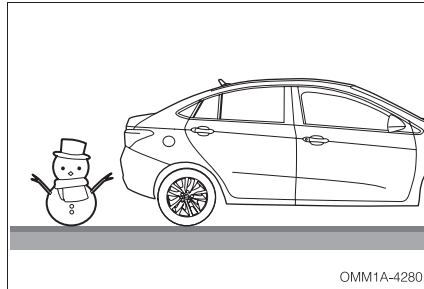

اگر قطرات آب پاشیده شده بر روی سنسورها یخ بزند، سنسور قادر به تشخیص موانع نخواهد بود.

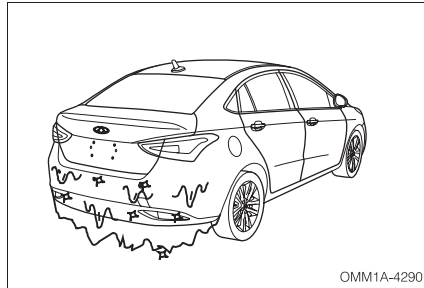

زمانی که سطح سنسورهای دنده عقب با برف یا گل ولای پوشیده شود، موانع برای سنسورها قابل تشخیص نخواهد بود.

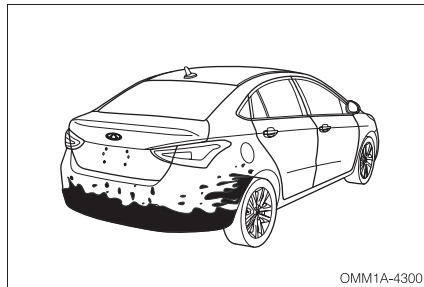

در صورت وجود چندین مانع، فقط مانعی که کم‌ترین فاصله را با هر کدام از سنسورها داشته باشد، شناسایی خواهد شد.

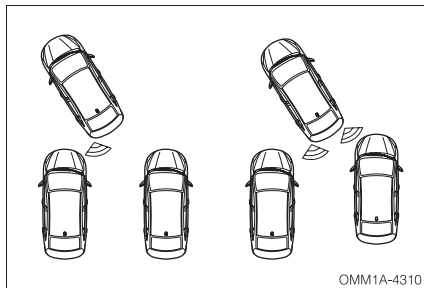

توجه 

- برای موانع خارج از محدوده دید سنسور دنده عقب، بوق اخطار به صدا در نخواهد آمد. اگر در یک لحظه موانع متعددی وجود داشته باشند، بوق اخطار فقط برای نزدیک‌ترین مانع فعال خواهد شد. باید توجه داشت که در این زمان شاید سنسور طرف دیگر با مانع دیگری روبه‌رو شود، ولی چون فاصله‌اش زیادتر است، محاسبه نمی‌شود.

در شرایط زیر ممکن است سنسورهای دنده عقب آلام و اطلاعات اشتباه بدهند:

زمانی که خودرو در شیب بسیار تند قرار داده شده باشد.

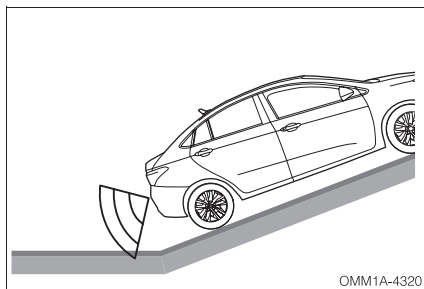

زمانی که فرستنده و یا آنتن با فرکانس بالا روی خودرو نصب شده باشد.

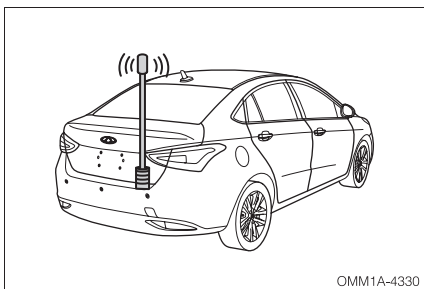

در صورتی که وسایل یا دستگاههایی در اطراف خودروی شما تولید امواج مافوق صوت کنند، مانند صدای بوق خودروهای دیگر، موتور سیکلت‌ها یا صدای ترمزهای بادی کامیون‌های سنگین.

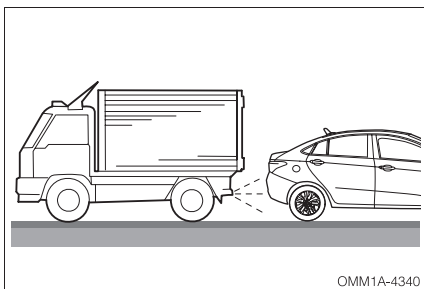

زمان رانندگی در جاده‌های برفی یا بارانی

در صورتی که بوق اخطار سیستم رادار دنده عقب اشتباه باشد، موارد زیر را مورد بررسی قرار دهید:

۱. پوشیده شدن سطح سنسورها توسط مواد خارجی
۲. یخ زدن سطح سنسورها
۳. پارک بودن طولانی مدت خودرو در هوای گرم و یا سرد

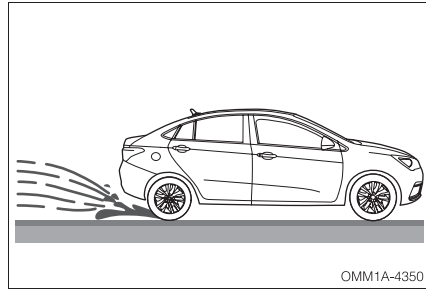

اگر علت ایراد را پیدا نکردید، با یکی از نمایندگی‌های مجاز مدیران خودرو تماس بگیرید.

تمیز کردن سنسورهای دنده عقب

در زمان شست و شوی خودرو، برای تمیز کردن سطح سنسورهای دنده عقب از یک پارچه نرم و آب کم فشار استفاده کنید.

توجه 



شستن سنسورها با آب پرفشار و فشار دادن و ضربه زدن باعث آسیب دیدگی آن‌ها و در نتیجه کارکرد نامناسب سنسورها خواهد شد

OMM1A-4360

۴-۱۲ دوربین دنده عقب (در صورت تجهیز)

دوربین دنده عقب با نمایش منطقه‌ی پشت خودرو به هنگام استفاده از دنده عقب به راننده کمک می‌کند. تصاویر ارسالی دوربین در صفحه نمایش سیستم صوتی به نمایش در می‌آید. این تصاویر تقریباً مشابه تصاویری است که در آینه داخل کابین مشاهده می‌شود.

به شرط باز بودن سوئیچ (یا روشن بودن دکمه استارت)، پس از درگیر شدن دنده عقب (R)، تصاویر دوربین دنده عقب نمایش داده می‌شود. منطقه سبز: احتیاط
منطقه زرد: رانندگی آهسته
منطقه قرمز: توقف
منطقه نارنجی: خطوط محرک و راهنما

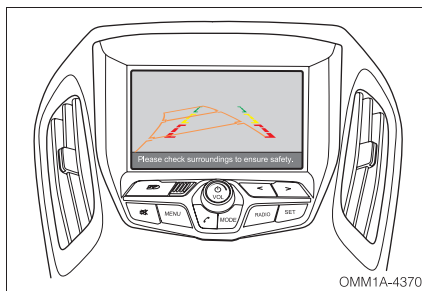

■ دوربین دنده عقب

دوربین دنده عقب بر روی درب صندوق و مطابق با شکل مقابل نصب شده است و دارای لنز مخصوص می‌باشد. فواصل مشاهده شده در تصویر با فواصل واقعی متفاوت است.

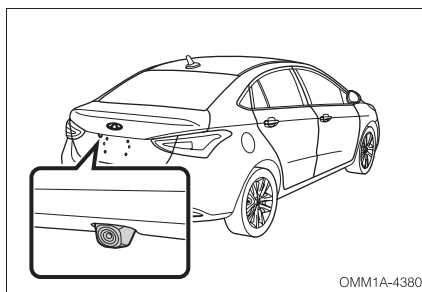

منطقه قابل پوشش برای دوربین دنده عقب محدود است. موانعی که به گوشه‌های سپر عقب نزدیک اند و یا در زیر سپر قرار می‌گیرند، در صفحه نمایش قابل مشاهده نمی‌باشند. محدوده نمایش داده شده به جهت حرکت خودرو و شرایط جاده بستگی دارد.

- در شرایط زیر حتی اگر سیستم به درستی کار کند، احتمالاً دیدن تصاویر مشکل خواهد بود:
- اگر خودرو در ناحیه تاریک قرار داشته باشد، مانند شب.
 - دمای هوای اطراف دوربین خیلی بالا و یا خیلی پایین باشد.
 - قطرات آب روی دوربین نشسته باشد یا رطوبت هوا خیلی بالا باشد، مانند هوای بارانی.
 - مواد خارجی از قبیل برف و یا گل و لای به سطح خارجی لنز دوربین چسبیده باشد.
 - اگر نور خورشید و یا نور چراغ خودروی عقبی به طور مستقیم به لنز دوربین بتابد.

■ شرایط نامناسب برای استفاده از دوربین دنده عقب

- در جاده‌های یخی و لغزنده
- در جاده‌هایی که پهن و صاف نباشند. (نظیر پیچ‌ها)

⚠ هشدار

- در زمان استفاده از دوربین دنده عقب، احتیاط‌های زیر را رعایت کنید تا از بروز حادثه جلوگیری شود:
- هنگام حرکت با دنده عقب، فقط به تصاویر دوربین دنده عقب اکتفا نکنید.
 - همیشه از آینه‌های خودرو نیز جهت شناسایی مسیر حرکت خود استفاده کنید.
 - فاصله نمایش داده شده‌ی مانع با خودرو، با فاصله واقعی آن‌ها متفاوت است.

توجه

- از بازکردن، تعمیر یا دستکاری دوربین خودداری کنید، زیرا ممکن است باعث عملکرد نادرست آن شود.
- در صورت کثیف شدن لنز دوربین آن را با آب بشویید و توسط پارچه نرم سطح آن را پاک کنید. همچنین امکان تمیز کردن سطح لنز دوربین با حلال های ملایم وجود دارد.
- از فشار آوردن بیش از حد به سطح دوربین هنگام تمیز کردن آن خودداری کنید زیرا ممکن است خط و خش در سطح لنز ایجاد گردد.
- از تماس مستقیم حلال های ارگانیک، پولیش، حلال پاک کننده مخصوص شیشه و رنگ با سطح لنز دوربین جلوگیری کنید و در صورت تماس، فوراً سطح لنز را بشویید و پاک کنید.
- وقتی که سیستم در دمای پایین عمل کند ممکن است برخی تصاویر تار و تصاویر متحرک بهم ریخته و دفرمه باشد.
- هنگام کارواش خودرو از تماس مستقیم آب تحت فشار و اترجت با سطح لنز دوربین جداً خودداری کنید، در غیر این صورت ممکن است عملکرد دوربین ایراد پیدا کند.

۱۳-۴ سیستم کنترل فشار باد تایر (در صورت تجهیز)

سیستم کنترل فشار باد تایر (TPMS) یک نوع سیستم ایمنی فعال می باشد. زمانی که سرعت حرکت خودرو از ۲۵ Km/h فراتر رود و مدت زمان رانندگی از ۴۵ ثانیه بیش تر باشد، اطلاعات مربوط به فشار باد تایرها و درجه حرارت آن در نمایشگر صفحه کیلومترشمار به نمایش گذاشته می شود. اگر موارد غیرعادی در خصوص میزان فشار باد تایر و یا درجه حرارت آن تشخیص داده شود، سیستم TPMS وارد مرحله هشدار شده و چراغ اخطار آن در صفحه کیلومتر روشن می شود.

چراغ هشدار نا میزان بودن فشار باد تایر

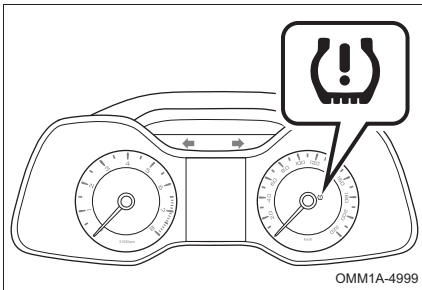

زمانی که سوئیچ استارت باز می شود، این چراغ نیز مانند چراغ های هشدار دیگر روشن شده و پس از چند ثانیه خاموش خواهد شد. در صورتی که سرعت خودرو از ۲۵ Km/h زیادتر بوده و بیش تر از ۴۵ ثانیه از شروع رانندگی گذشته باشد و این چراغ روشن شود، یعنی اینکه یک یا چند تایر دارای فشار باد نامیزان بوده و یا درجه حرارت آن بالا است.

TPMS در صفحه نمایش

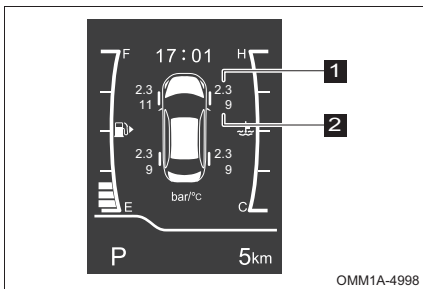

دکمه تنظیم روی غربلیک فرمان را فشار دهید تا اطلاعات TPMS در صفحه نمایش ظاهر شود.

۱. نشان می دهد که فشار باد تایر جلو راست ۲٫۳ bar می باشد.
۲. نشان می دهد که دمای تایر جلو راست ۹°C می باشد.

اگر سرعت خودرو از ۲۵ Km/h تجاوز کرده باشد و مدت زمان رانندگی از ۴۵ ثانیه بیش تر شده باشد، فشار باد تایرها و دمای آن ها در صفحه نمایش قابل مشاهده خواهد بود. اگر شرایط بالا وجود نداشته باشد، به جای اطلاعات دما و فشار، علامت ” — ” در صفحه نمایش ظاهر می شود.

عملکرد TPMS

هشدار نامیزان بودن فشار باد تایر

اگر شرایط زیر پیش بیاید، TPMS وارد مرحله هشدار فشار باد تایر خواهد شد.

- اگر سرعت حرکت خودرو از 25 Km/h بیش تر باشد و از زمان شروع رانندگی بیش از 45 ثانیه گذشته باشد.

- فشار باد یک یا چند تایر کم تر از 1/9 bar ویا بیشتر از 2/4 bar باشد.

تا زمانی که سیستم در مرحله هشدار قرار دارد، علامت مربوط به تایر معیوب در نمایشگر صفحه کیلومتر شروع به چشمک زدن کرده و چراغ هشدار کم بودن فشار باد تایر به طور هم زمان روشن خواهد شد. در این شرایط مقدار باد تایر را هر چه سریع تر مطابق با مقادیر استاندارد افزایش دهید. در غیر این صورت، افزایش مصرف سوخت و افزایش ساییدگی لاستیک را خواهید داشت. پس از اینکه فشار باد تایر را به 2/4 bar رساندید، چراغ هشدار نیز پس از حرکت خودرو با سرعت 25 Km/h خاموش خواهد شد.

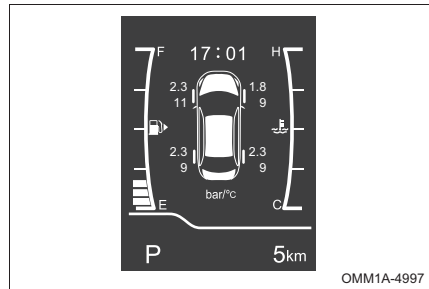

OMM1A-4997

هشدار زیاد بودن دمای تایر

اگر شرایط زیر پیش بیاید، TPMS وارد مرحله هشدار دمای زیاد تایر خواهد شد:

- اگر سرعت حرکت خودرو از 25 Km/h بیش تر بوده و از زمان شروع رانندگی بیش از 45 ثانیه گذشته باشد.
- دمای یک یا چند تایر از 85°C فراتر رفته باشد.

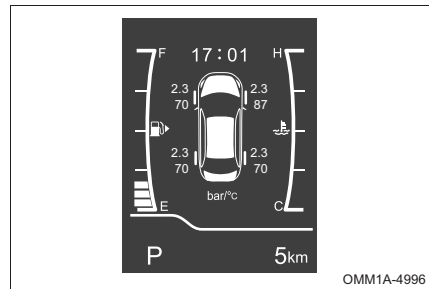

OMM1A-4996

تا زمانی که سیستم در مرحله هشدار قرار داشته باشد، علامت مربوط به تایر معیوب در نمایشگر صفحه کیلومتر، شروع به چشمک زدن کرده و چراغ هشدار TPMS روشن خواهد شد. در این شرایط خودرو را متوقف کرده و اجازه دهید تا تایر به طور طبیعی خنک شود. در غیر این صورت می تواند باعث بروز حادثه گردد. تایر را با استفاده از آب خنک نکنید زیرا ممکن است به تایر آسیب وارد شود. پس از رسیدن دمای تایر به پایین تر از 80°C، چراغ هشدار مربوطه به طور خودکار خاموش خواهد شد.

■ ایراد TPMS

اگر سیستم کنترل فشار باد تایر (TPMS) نتواند به درستی کار کند، نمایشگر صفحه کیلومتر، عبارت "PLEASE CHECK TPMS" را به نمایش درمی آورد و چراغ هشدار کم بودن فشار باد تایر به مدت ۷۵ ثانیه چشمک زده و سپس به طور دائم روشن خواهد ماند.

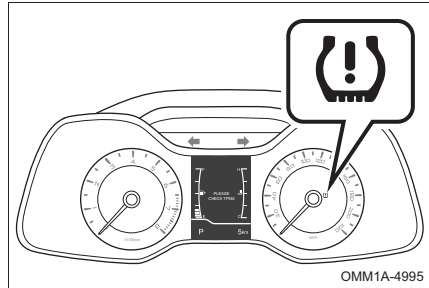

TPMS تحت شرایط زیر می تواند با مشکل مواجه شود:

- TPMS می تواند تحت تاثیر میدان مغناطیسی تولید شده توسط زنجیر چرخ قرار گیرد.
- در صورت تداخل امواج بی سیم و رادیویی، TPMS به درستی عمل نخواهد کرد.
- اگر سیستم TPMS پس از تعویض تایرها (شامل تایر زاپاس) معرفی نشده باشد.
- اگر سنسور تشخیص فشار باد تایر یا سایر اجزا و قطعات سیستم آسیب دیده باشند.

⚠ هشدار

- تایرها را هنگامی که دمای آنها بالا است، باد نکنید. زیرا ممکن است آسیب جدی به تایر وارد شود.
- در رانندگی های معمولی، به علت وجود اصطکاک، دمای تایرها افزایش پیدا می کند که منجر به افزایش فشار باد تایر می شود. به ازای هر 10°C افزایش دمای تایر، فشار باد تایر در حدود 0.1Bar افزایش می یابد.
- تعویض تایرها را توسط نمایندگی های مجاز مدیران خودرو انجام دهید. هنگام تعویض تایرها از وارد کردن فشار به سنسورها خودداری کنید تا از آسیب دیدن آن ها جلوگیری شود.
- اگر خودروی شما نیاز به جابه جایی چرخ دارد، این کار را در نمایندگی مجاز مدیران خودرو انجام دهید تا معرفی کردن سنسورها به سیستم، توسط آنها صورت پذیرد. در غیر این صورت، TPMS تایرها را به طور اشتباه شناسایی خواهد کرد.

۱۴-۴ سایر تجهیزات جانبی (در صورت تجهیز)

برای کمک به رانندگی ایمن و راحت ، سیستم هایی که در زیر تشریح خواهند شد بطور خودکار در شرایط مختلف رانندگی فعال می شوند و پاسخگوی نیازهای خودرو و راننده خواهند بود . مطلع باشید که این سیستم ها صرفاً تجهیزاتی جهت کمک به راننده می باشند و نباید راننده کاملاً به آن ها متکی باشد و هوشیاری و دقت لازم را در رانندگی نداشته باشد .

■ سیستم کنترل خودرو در سربالایی (HHC)

سیستم کنترل خودرو در سربالایی و شیب طراحی شده است تا به راننده کمک کند در جاده شیب دار خودرو به راحتی به سمت جلو حرکت کند . وقتی که خودرو در سربالایی قرار گرفته باشد و راننده پا را از روی پدال ترمز بردارد و روی پدال گاز قرار دهد ، این سیستم از حرکت لحظه ای خودرو به سمت عقب جلوگیری می کند (به مدت حدوداً ۲ ثانیه)

⚠ هشدار

- بیش از حد به سیستم HHC متکی نباشید ، زیرا ممکن است در شیب تند نتواند مانع حرکت خودرو به سمت عقب شود . بنابراین همیشه آماده باشید تا در صورت لزوم پا را روی پدال ترمز قرار دهید و مانع از حرکت به سمت عقب خودرو شوید ، در غیر این صورت ممکن است خودرو به عقب حرکت کند و منجر به ناتوانی در کنترل آن و حتی تصادف شود .
- پس از رها کردن پدال ترمز ، فوراً پدال گاز را فشار دهید تا خودرو شروع به حرکت کند . اگر پایتان را بیش از ۲ ثانیه از روی پدال ترمز بردارید و پدال گاز را فشار ندهید عملکرد سیستم HHC غیرفعال خواهد شد و خودرو با توجه به شیب جاده ممکن است به سمت عقب حرکت کند و منجر به تصادف شود .

سیستم HHC پس از رها کردن پدال ترمز وقتی که شرایط زیر فراهم باشد حدود ۲ ثانیه فعال می شود و از حرکت به سمت عقب خودرو جلوگیری می کند :

- اهرم تعویض دنده در موقعیت حرکت رو به جلو (D) قرار داشته باشد .
- اهرم ترمز دستی آزاد باشد .
- خودرو در سربالایی قرار گرفته باشد .

■ سیستم الکترونیکی کمکی ترمز (EBA)

سیستم الکترونیکی کمکی ترمز در ترمزگیری های اضطراری بطور اتوماتیک فعال می شود و به افزایش راندمان سیستم ترمز، کاهش مسافت ترمز و افزایش ایمنی سرنشینان کمک می کند. در ترمزهای ناگهانی این سیستم بطور اتوماتیک موجب افزایش نیروی ترمزی شده بدون آنکه راننده مجبور باشد نیروی زیادی را به پدال ترمز اعمال کند.

■ سیستم کنترل کشش (TCS)

سیستم کنترل کشش از لغزش و سرخوردن چرخ ها وقتی که خودرو در جاده لغزنده حرکت کند، جلوگیری می نماید. این سیستم فقط وقتی که لغزش در چرخ ها را شناسایی کند عمل می کند و ترمز چرخ های جلو یا عقب را فعال می سازد تا گشتاور کمتری به چرخ در حال لغزش برسد.

■ سیستم هشدار دهنده در ترمز ناگهانی

وقتی که خودرو با سرعت معین (بیشتر از ۵۰ کیلومتر بر ساعت) در حرکت باشد و بطور ناگهانی پدال ترمز فشرده گردد، چراغ های فلاشر با فرکانس دو برابر عملکرد عادی چشمک می زنند. وقتی که سیستم هشدار دهنده در ترمزهای ناگهانی فعال شد تحت یکی از شرایط زیر متوقف می گردد:

- سوئیچ موتور خاموش شود.
- کلید فلاشر فشرده گردد.
- پدال گاز فشرده شود

برای فعال یا غیرفعال کردن سیستم هشدار ترمز ناگهانی از طریق صفحه نمایشگر چند منظوره، به بخش سیستم صوتی (با نمایشگر چندمنظوره)، قسمت تنظیمات در فصل ۵ مراجعه نمایید.

۱۵-۴ اقدامات احتیاطی

انجام بازدیدهای قبل از سفر یک اقدام مفید می باشد. چند دقیقه بازدید خودرو، تضمینی برای امنیت و رانندگی ایده آل است.

هشدار ⚠️

• اگر این بازدیدها را در یک محل سر بسته انجام می دهید، از تهویه مناسب محل، اطمینان حاصل کنید.

قبل از روشن کردن خودرو

■ بیرون خودرو

۱. تایرها (شامل لاستیک زاپاس): فشار باد تایرها، بریدگی، آسیب دیدگی و یا سایش بیش از حد تایرها را بررسی کنید.

۲. پیچ چرخها: مطمئن شوید که هیچ یک از پیچهای چرخها باز و یا شل نمی باشند.

۳. نشستی مایعات: مدتی پس از پارک کردن خودرو، زیر خودرو را برای بازدید نشستی سوخت، روغن موتور، آب و سایر مایعات بررسی کنید (چکیدن قطرات آب پس از استفاده از کولر طبیعی است).

۴. چراغها: از کارکرد صحیح و مناسب چراغهای جلو، چراغ ترمز، چراغ عقب، چراغهای راهنما و سایر چراغها اطمینان حاصل کنید. مهم تر از همه چراغهای جلو می باشند.

۵. شبکه زیر شیشه جلو: برف، برگ و هر گونه گرفتگی را از روی این شبکه تمیز کنید.

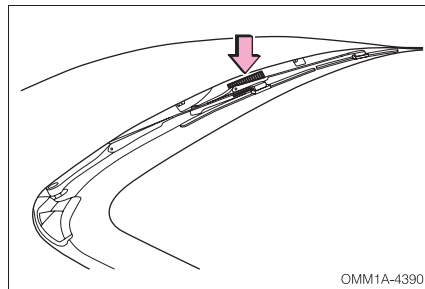

OMM1A-4390

■ داخل خودرو

۱. جک و آپار چرخ: از وجود جک و آپار چرخ در داخل خودرو اطمینان یابید.
۲. کمربندهای ایمنی: قفل شدن مطمئن کمربندها، عدم وجود پارگی و عدم فرسودگی کمربندها را بازدید کنید.
۳. صفحه کیلومترشمار و کنترل‌های روی داشبورد: از صحت کارکرد چراغ‌های هشداردهنده و چراغ‌های نشان‌گر و نیز کلیدهای کنترل روی داشبورد مطمئن شوید.
۴. ترمز: مطمئن شوید پدال ترمز دارای کورس حرکت مناسب می‌باشد.

■ محفظه و موتور

۱. فیوزهای یدکی: از وجود فیوزهای یدکی اطمینان حاصل کنید. فیوزهای یدکی باید در آمپرهای مختلف مطابق با راهنمای درج شده بر روی درب جعبه فیوز در دسترس باشند.
۲. مایع خنک‌کننده: سطح مایع خنک‌کننده باید در حد علامت MAX روی منبع انبساط رادیاتور باشد.
۳. باتری و کابل‌های آن: رسوب بستن، شل شدن و ترک برداشتن احتمالی قطب‌های باتری را بررسی کنید. کابل‌های باتری باید در شرایط خوبی بوده و اتصال آن‌ها مناسب باشد.
۴. سیم‌کشی: دسته سیم‌ها را از نظر شل بودن و افتادگی و یا تا شدن و ... بررسی کنید.
۵. لوله‌های سوخت: لوله‌ها را از لحاظ داشتن نشستی یا شل بودن اتصالات بازدید کنید.

■ درب موتور

قبل از شروع رانندگی مطمئن شوید که قفل درب موتور به درستی و به طور کامل چفت شده باشد. در غیر این صورت، احتمال باز شدن و مسدود کردن دید شما در حین رانندگی وجود خواهد داشت.

■ پس از روشن کردن خودرو

۱. سیستم اگزوز: هر گونه نشستی هوا از لوله‌های اگزوز و صدای غیرعادی را بررسی کرده و فوراً رفع عیب کنید.
۲. سطح روغن موتور: خودرو را در جای مسطح متوقف کنید و موتور را خاموش کنید. ۵ دقیقه بعد میزان روغن موتور را به وسیله گیج روغن بازدید کنید.

هنگام رانندگی

۱. آمپرها و درجه‌ها: از صحت عملکرد کلیه آمپرها و درجه‌ها اطمینان حاصل کنید.
۲. ترمزها: در یک مکان امن، عدم انحراف خودرو به یک سمت در هنگام ترمزگیری را بررسی کنید.
۳. هر چیز غیرعادی دیگر مانند شل بودن قطعات و نشستی‌ها و صداها را غیرطبیعی را بررسی کنید.

پارک کردن خودرو

پارک کردن صحیح خودرو یکی از مهم‌ترین بخش‌های رانندگی ایمن می‌باشد. شما باید خودرو را در محلی پارک کنید که دارای فضای کافی بوده و شما بتوانید دید خوبی نسبت به اطراف داشته باشید و پارک کردن شما اختلالی در ترافیک به وجود نیاورد.

مراحل پارک کردن خودرو به شرح ذیل است:

۱. پدال ترمز را تا زمانی که خودرو به طور کامل متوقف شود، فشار دهید.
۲. اهرم ترمز دستی را بکشید.
۳. برای مدل مجهز به گیربکس CVT: دسته‌دنده را در موقعیت P قرار دهید.
- برای مدل مجهز به گیربکس دستی: دسته‌دنده را در موقعیت N (خلاص) قرار دهید.
۴. دکمه استارت (سوئیچ موتور) را خاموش کنید.

توجه

- هنگام ترک خودرو، مطمئن شوید که همه‌ی درب‌ها را قفل کرده‌اید و کلید را همراه خود دارید.

پارک کردن خودرو در شیب

هنگام پارک کردن خودرو در خیابان‌های شیب‌دار، بهتر است که متناسب با شیب خیابان (مطابق تصاویر زیر) چرخ‌ها را به یک سمت بچرخانید تا از حرکت ناخواسته خودرو و بروز حوادث جلوگیری شود.

■ پارک کردن در سرازیری

چرخ‌های جلو را به سمت جدول کنار خیابان بچرخانید و اجازه دهید تا خودرو کمی به جلو حرکت کند و چرخ‌ها به آرامی به جدول کنار خیابان تکیه دهند. سپس اهرم ترمز دستی را بکشید.

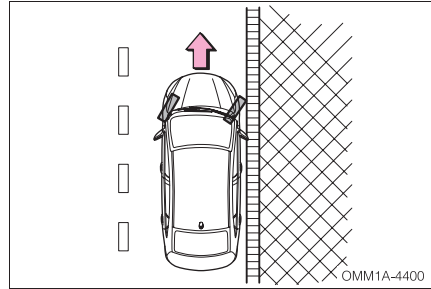

■ پارک کردن در سربالایی

چرخ‌های جلو را به سمت مرکز خیابان متمایل کنید و اجازه دهید تا خودرو کمی به عقب حرکت کرده و چرخ‌های جلو به آرامی به جدول کنار خیابان تکیه دهند. سپس اهرم ترمز دستی را بکشید.

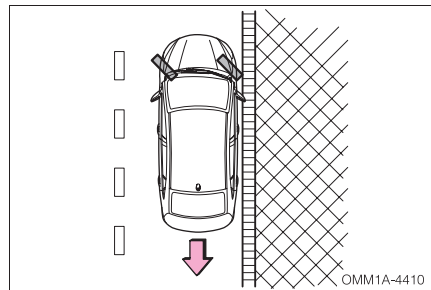

■ پارک کردن در سربالایی یا

سرازیری بدون جدول

چرخ‌ها را با توجه به شیب جاده به سمتی بچرخانید تا در صورت حرکت احتمالی، خودرو به سمت مرکز جاده حرکت نکند. پس از توقف، ترمز دستی را بکشید.

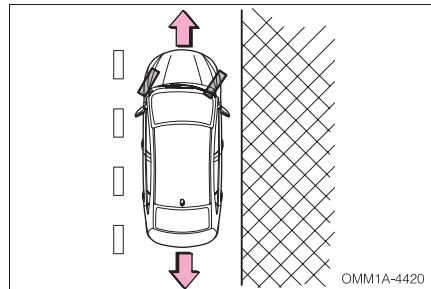

نشستن سرنشین

هشدار 

- هرگز اجازه نشستن کسی را در صندوق عقب ندهید. در غیر این صورت در زمان تصادف، احتمال آسیب دیدن سایر سرنشینان نیز وجود دارد.
- نشستن در جاهایی که فاقد صندلی و کمربند ایمنی می باشد، ممنوع است.
- قبل از شروع حرکت، بایستی کلیه سرنشینان در حالی که کمربندهای خود را به درستی بسته اند، در صندلی های خود نشسته باشند.

قفل کردن درب ها

توجه 

در زمان ترک خودرو، سویچ را خارج کرده و کلیه درب ها را قفل کنید. اگر خودرو را در پارکینگ یا پیاده رو جلوی منزل تان پارک می کنید، بهتر است خودرو را در یک فضای باز و باروشنایی مناسب، پارک کنید و در ضمن اشیا و لوازم گران بها را در معرض دید نگذارید.

گازهای خروجی از اگزوز

هشدار ⚠️

- از استنشاق دود اگزوز دوری گزینید. گاز مونواکسید کربن موجود در دود اگزوز، گازی خطرناک، بی‌رنگ و بی‌بو است که ممکن است باعث بیهوشی و یا حتی مرگ شود.
- مطمئن شوید که سیستم اگزوز خودرویتان دارای اتصالات شل شده و یا دارای سوراخ نمی‌باشد. سیستم اگزوز باید به طور منظم بازدید شود. در صورتی که به سیستم اگزوز ضربه‌ای وارد شده باشد یا متوجه تغییری در صدای آن شدید، بلافاصله سیستم را بازدید کنید.
- خودرو را در محیط‌های سر بسته مثل گاراژ یا پارکینگ روشن نگه ندارید، مگر در زمان ورود یا خروج، چرا که دود اگزوز راهی برای خروج نخواهد داشت و باعث مسمومیت خواهد شد.
- به مدت طولانی در خودروی با موتور روشن و پارک شده ننشینید. اگر ناگزیر به این کار باشید، خودرو را در یک محیط باز متوقف کرده و بخاری و یا کولر را روشن کنید و آن را در وضعیت گردش هوای بیرون قرار دهید.
- هنگام رانندگی درب صندوق عقب باید بسته باشد. در صورت باز ماندن و یا عدم درزبندی مناسب آن، دود اگزوز به داخل کابین نفوذ خواهد کرد.
- جهت کارکرد مناسب سیستم تهویه مطبوع، شبکه ورود هوای کابین واقع در جلوی شیشه جلو را از وجود هر گونه مانع از قبیل برگ و برف و ... تمیز نگه دارید.
- در صورت استشمام دود اگزوز در داخل کابین، شیشه‌ها را فوراً باز کنید و بلافاصله علت را پیدا کرده و رفع کنید.

بازدید سیستم اگزوز

- در شرایط زیر، سیستم اگزوز باید مورد بازدید قرار گیرد:
۱. در صورت استشمام هر گونه بوی دود اگزوز.
 ۲. در صورت احساس تغییر در صدای اگزوز.
 ۳. در صورت آسیب دیدن در زمان تصادفات.
 ۴. بازدید در زمانی که خودرو بابت سرویس توسط جک بلند شده است.

۱۶-۴ رانندگی در شرایط بارندگی

رانندگی در جاده لغزنده

در زمان بارندگی با احتیاط رانندگی کنید، زیرا قدرت دید پایین می‌آید، شیشه‌ها دچار بخارگرفتگی می‌شوند و سطح جاده لغزنده می‌شود.

- به هنگام شروع بارندگی احتیاط کنید، زیرا سطح جاده به طور ویژه‌ای لغزنده می‌شود.
- از رانندگی با سرعت بالا در بزرگراه‌ها اجتناب کنید. زیرا لایه‌ای از آب بین تایر و جاده تشکیل می‌شود که می‌تواند باعث بروز اختلال در کارکرد سیستم فرمان و ترمز شود.

⚠ هشدار

- ترمز ناگهانی، شتاب‌گیری و پیچیدن ناگهانی در جاده‌های لغزنده می‌تواند باعث سرخوردن تایرها و از دست رفتن کنترل خودرو شود.
- ایجاد تغییر ناگهانی در دور موتور مانند استفاده ناگهانی از ترمز موتوری (دنده سنگین) می‌تواند باعث لغزش و انحراف خودرو و بروز حادثه شود.
- پس از رانندگی در جاده‌های گل‌آلود، پدال ترمز را به آرامی فشار دهید و از عملکرد صحیح سیستم ترمز مطمئن شوید. لنت ترمزهای خیس مانع عملکرد مناسب سیستم ترمز می‌شوند. اگر لنت ترمز یک سمت خیس شده باشد، سیستم فرمان و کنترل خودرو تحت تاثیر قرار خواهد گرفت.

رانندگی در آب

اگر مجبور به رانندگی در آب و عبور از میان آب هستید، ابتدا عمق آب را تخمین بزنید و سپس با احتیاط و به آرامی رانندگی کنید.

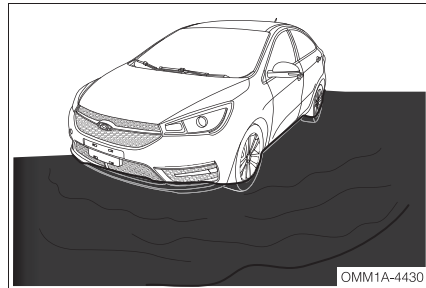

OMM1A-4430

۱. هنگامی رانندگی در آب، مطمئن شوید که موتور به خوبی کار می‌کند و فرمان و ترمز نیز در حالت طبیعی خود هستند. در زمان رانندگی در آب باید از دنده سنگین استفاده کرده و از شتاب ناگهانی و گاز دادن یکباره پرهیز کنید. ممکن است شتاب ناگهانی باعث پاشیده شدن آب به موتور شود و در نتیجه موتور خاموش شود.
۲. فشار دادن و ثابت نگه داشتن پدال گاز باعث می‌شود که موتور قدرت مناسب و باثبات داشته باشد. در رانندگی در میان آب، نباید توقف کرد، نباید دنده عوض کرد و نباید به طور ناگهانی پیچید.
۳. در صورت خاموش شدن موتور در آب، برای جلوگیری از وارد آمدن خسارت به موتور، فوراً استارت نزنید. در این شرایط باید خودرو را بکسل کرده و به مکان امن و یا کم عمق منتقل کرده و سپس دنبال علت بگردید.

توجه

۱. در مکان‌هایی که عمق آب بالاتر از قسمت پایینی رینگ چرخ باشد، رانندگی نکنید.
۲. ورود آب به داخل موتور، می‌تواند باعث قفل شدن آن، خاموش شدن و یا ایراد داخلی آن شود.
۳. آب باعث شسته شدن گریس بلبرینگ چرخ شده و منجر به زنگ زدن و ساییدگی زودرس خواهد شد.
۴. نفوذ آب به داخل گیربکس و دیفرانسیل باعث کاهش یافتن کیفیت روغن کاری واسکازین می‌شود. بنابراین همیشه مایعات موتور از قبیل روغن موتور و ... را از نظر آلودگی (شیری رنگ شدن و کف‌آلود بودن) بازدید کنید. در صورت وجود آلودگی از ادامه دادن به رانندگی خودداری کنید تا از صدمات پیش رو، پیش‌گیری کنید.
۵. میزان کشش خودرو و کارایی ترمز در زمان رانندگی در آب، کاهش خواهد یافت. فاصله ترمزگیری نیز افزایش خواهد یافت. شن و ماسه و گل و لای چسبیده به اطراف دیسک ترمز ممکن است روی بازدهی ترمز تاثیرگذار باشد و یا باعث خرابی قطعات و اجزا سیستم ترمز شود. پس از رانندگی در آب، پدال ترمز را چندین بار فشار دهید تا مجموعه ترمز خشک شود.

۱۷-۴ رانندگی در فصل زمستان

نکات رانندگی در زمستان

مایع خنک‌کننده موتور: مطمئن شوید که مایع خنک‌کننده موتور دارای ضدیخ می‌باشد. تنها از ضدیخ توصیه شده توسط شرکت مدیران خودرو استفاده کنید.

توجه 

- فقط از آب به عنوان مایع خنک‌کننده موتور استفاده نکنید.

باتری: دمای هوای پایین باعث افت قدرت هر باتری می‌شود. برای استارت موتور در فصل زمستان باید باتری دارای حداکثر قدرت باشد.

روغن موتور: برای فصل زمستان از روغن موتور با مشخصات SAE 5W-40 (با گرید SM یا بالاتر) استفاده کنید. در فصل زمستان اگر از روغن تابستانی در داخل موتور باقی‌مانده باشد، ممکن است موتور نتواند روشن شود. در این صورت به یکی از نمایندگی‌های مجاز مدیران خودرو مراجعه کنید تا نوع روغن مورد نیاز را مشخص کنند.

قفل درب‌ها: از یخ بستن قفل درب‌ها جلوگیری کنید. برای این کار مواد ضدیخ و یا گلیسیرین را داخل قفل‌ها اسپری کنید.

مایع شیشه‌شور: از مایع شیشه‌شوری که حاوی مواد ضدیخ می‌باشد استفاده کنید. این نوع مایع را می‌توانید از نمایندگی‌های مجاز مدیران خودرو و یا فروشگاه‌های معتبر لوازم یدکی تهیه کنید.

توجه 

- از مایع خنک‌کننده موتور و یا سایر مواد به جای مایع شیشه‌شور استفاده نکنید. در غیر این صورت، رنگ بدنه خودرو آسیب خواهد دید.

ترمزها: در شرایطی که احتمال یخ زدن قطعات و اجزا سیستم ترمز دستی وجود دارد، از آن استفاده نکنید. در غیر این صورت، ترمز دستی یخ خواهد زد و آزاد شدن آن بسیار سخت خواهد شد. هنگام پارک دسته‌دنده را در موقعیت P (در مدل مجهز به گیربکس CVT) و یا در دنده عقب و یا دنده ۱ (در مدل مجهز به گیربکس دستی) قرار دهید و در جلو و یا عقب چرخ‌ها موانعی قرار دهید تا از حرکت خودرو جلوگیری شود.

گل پخش‌کن‌ها: از انباشته شدن برف و یخ در اطراف شل‌گیرها و گل‌پخش‌کن‌های چرخ‌ها جلوگیری کنید، چرا که می‌توانند باعث دشوار شدن چرخش فرمان شوند. هنگام رانندگی در شرایط آب و هوایی سرد، شما مجبورید به دفعات توقف کرده و جمع شدن برف و یخ در اطراف چرخ‌ها را بررسی کنید. توصیه می‌شود برخی ابزار و تجهیزات اضطراری را همراه خود داشته باشید. مانند زنجیر چرخ، برف‌روب شیشه، کیسه شن و نمک، چراغ قوه، بیلچه، کابل رابط و ...

رانندگی در جاده پوشیده از برف و یخ

شتاب‌گیری سریع در جاده‌های پوشیده از برف و یخ باعث سر خوردن چرخ‌های جلو به چپ یا راست می‌شود. بنابراین با احتیاط و سرعت پایین رانندگی کنید. این پدیده زمانی اتفاق می‌افتد که نیروی اصطکاک بین زمین و چرخ‌های جلو با هم متفاوت باشند و این امر باعث ایجاد ممانعت در عملکرد سیستم ترمز یا فرمان می‌شود. برای کاهش مقداری از گشتاور و جلوگیری از بکسوات، می‌توانید از دنده ۲ (در مدل مجهز به گیربکس دستی) برای شروع حرکت در جاده برفی و یخ‌زده استفاده کنید. هم‌چنین توصیه می‌شود در چنین شرایطی سیستم ESP را غیرفعال کنید.

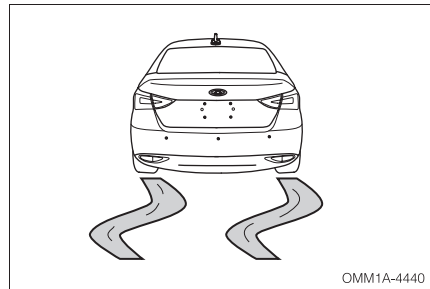

زنجیر چرخ

- زنجیر چرخ را خریداری کنید که با سایز چرخ‌های خودروی شما سازگار باشد.
- برای نصب کردن و باز کردن زنجیر چرخ، به نکات زیر توجه کنید:
۱. زنجیر چرخ را بر اساس قوانین منطقه‌ای استفاده کنید.
 ۲. نصب و باز کردن زنجیر چرخ را در محل مناسب انجام دهید.
 ۳. زنجیر چرخ را بر اساس دستورالعمل سازنده آن نصب کنید.

⚠ هشدار

- احتیاط‌های زیر را جهت کاستن ریسک خطرات رعایت کنید.
- دستورالعمل استفاده از زنجیر چرخ بر اساس شرایط منطقه و جاده متفاوت است. بنابراین قبل از نصب، آن‌ها را مدنظر قرار دهید.
 - در حین استفاده از زنجیر چرخ، از سرعت مجاز تجاوز نکنید.
 - در جاده‌های ناهموار و دارای دست‌انداز رانندگی نکنید.
 - از پیچیدن و ترمزگیری ناگهانی خودداری کنید. زیرا در صورت استفاده از زنجیر چرخ می‌توانید بر روی کنترل وسیله نقلیه تاثیر منفی بگذارید.
 - قبل از رسیدن به پیچ‌ها، از سرعت خودرو به مقدار کافی بکاهید تا کنترل خودرو هم‌چنان حفظ شود.

۱۸-۴ صرف جویی در مصرف سوخت

- صرفه جویی در مصرف سوخت به طور عمده به وضعیت خودرو و عادت‌های رانندگی بستگی دارد. از خودرو بیش از اندازه استفاده نکنید تا عمر مفید آن کاهش نیابد. در زیر چند راهنمایی جهت صرفه جویی در مصرف سوخت ارائه می‌شود:
 - مطمئن شوید که فشار باد تایرها صحیح است. فشار باد نادرست باعث افزایش ساییدگی لاستیک و افزایش مصرف سوخت می‌شود.
 - بار بیش از حد به خودرو اعمال نکنید. بار زیاد خودرو باعث افزایش بار موتور و در نتیجه افزایش مصرف سوخت می‌شود.
 - برای گرم کردن موتور آن را به مدت طولانی در حالت درجا قرار ندهید. می‌توانید برای گرم شدن موتور، با سرعت کم با خودرو رانندگی کنید. توجه داشته باشید که مدت زمان گرم شدن موتور، در فصل سرما کمی بیش‌تر از سایر فصول می‌باشد.
 - به جای شتاب‌گیری و گاز دادن ناگهانی، به آهستگی شتاب بگیرید.
 - خودرو را در حالت دور درجا به مدت طولانی نگه ندارید. اگر خودرو را پارک کرده‌اید و می‌خواهید منتظر بمانید، باید خودرو را خاموش کنید.
 - در هر دنده‌ای با سرعت متناسب با آن رانندگی کنید. سرعت خودرو باید متناسب با دنده درگیر گیربکس و شرایط جاده باشد.
 - از گاز دادن و ترمز گرفتن‌های متوالی اجتناب کنید. رانندگی به صورت توقف-حرکت مصرف سوخت را افزایش می‌دهد.
 - سرعت خودرو را به گونه‌ای تنظیم کنید که به ترمزگیری زیاد نیاز نداشته باشید. تا جایی که می‌توانید

به گونه‌ای رانندگی کنید که مدت زمان ایستادن پشت چراغ قرمز را کاهش دهید. فاصله مناسب خود با خودروی جلویی را رعایت کنید تا نیازی به ترمزهای ناگهانی نداشته باشید تا علاوه بر صرفه‌جویی در مصرف سوخت، استهلاک ترمز را نیز کاهش دهید.

۹. تا جایی که برایتان مقدور است از مناطق دارای ترافیک سنگین عبور نکنید.

۱۰. پای خود را به طور مداوم روی پدال کلاچ و ترمز قرار ندهید، چرا که علاوه بر استهلاک و گرم شدن کلاچ و ترمز باعث افزایش مصرف سوخت نیز می‌شود.

۱۱. در بزرگراهها با سرعت مجاز رانندگی کنید. مصرف سوخت با افزایش سرعت، افزایش می‌یابد.

۱۲. زوایای چرخ‌های جلوی خودرو را همیشه در حالت تنظیم نگه دارید. از برخورد چرخ‌های خودرو با موانع و ناهمواری‌های جاده جلوگیری کنید. در جاده‌های دست‌اندازدار با سرعت پایین رانندگی کنید. تنظیم نبودن زوایای چرخ‌های جلو علاوه بر ساییدگی زودهنگام لاستیک‌ها، باعث افزایش مصرف سوخت نیز می‌شود.

۱۳. موتور باید همیشه تنظیم باشد و در بهترین شرایط کاری قرار داشته باشد. کثیف بودن فیلتر هوا، تنظیم نبودن سوپاپ‌ها، کثیف بودن شمع‌ها، کثیف بودن روغن موتور، تنظیم نبودن ترمزها و ... باعث اتلاف سوخت می‌شوند. اگر می‌خواهید عمر مفید خودرویتان افزایش یافته و هزینه‌های نگهداری کاهش یابد، سرویس‌های دوره‌ای را به طور منظم انجام دهید.

توجه

- در سرازیری‌ها موتور را خاموش نکنید، زیرا در این حالت سیستم فرمان هیدرولیک و بوستر ترمز از کار خواهند افتاد.

فصل ۵

امکانات رفاهی

دکمه‌های کنترل سیستم صوتی - تصویری روی فرمان ۱۹۹	۵-۱ سیستم صوتی (بدون نمایشگر چندمنظوره) ۱۷۲
سیستم تهویه مطبوع دستی (در صورت تجهیز) ۲۰۰	۵-۳ ۱۷۲ کنترل پنل سیستم صوتی ۱۷۲
کنترل پنل تهویه مطبوع (A/C) ۲۰۰	۱۷۴ عملکردهای اصلی ۱۷۴
کلید تنظیم دما ۲۰۰	۱۷۴ کارکردهای اصلی ۱۷۴
کلید تنظیم سرعت فن ۲۰۱	۱۷۶ نحوه استفاده از رادیو ۱۷۶
کلید انتخاب دریاچه‌ها ۲۰۱	۱۷۸ نحوه استفاده از USB ۱۷۸
کلید کولر A/C ۲۰۳	۱۷۹ نحوه انجام تنظیمات ۱۷۹
کلید گردش هوای داخل / خارج ۲۰۴	فرمت فایل‌های قابل پشتیبانی (قابل اجرا) ۱۸۰
تنظیم دریاچه‌ها ۲۰۵	دکمه‌های کنترل سیستم صوتی روی غربلیک فرمان ۱۸۱
موارد احتیاطی ۲۰۷	۵-۲ سیستم صوتی (با نمایشگر چندمنظوره) ۱۸۲
سیستم تهویه مطبوع اتوماتیک (در صورت تجهیز) ۲۰۸	۱۸۲ پنل کنترل سیستم صوتی - تصویری ۱۸۲
کنترل پنل تهویه مطبوع (A/C) ۲۰۸	۱۸۳ رادیو ۱۸۳
کلید تنظیم دما ۲۰۸	۱۸۵ مدیا (چند رسانه ای) ۱۸۵
کلید تنظیم سرعت فن ۲۰۹	۱۹۰ تلفن ۱۹۰
کلید انتخاب دریاچه‌ها ۲۰۹	۱۹۳ لینک شرکت چری ۱۹۳
کلید کولر A/C ۲۱۱	۱۹۴ تنظیمات ۱۹۴
کلید گردش هوای داخل / خارج ۲۱۲	
تنظیم دریاچه‌ها ۲۱۳	
نکات ایمنی در سیستم تهویه مطبوع ۲۱۳	

۲۳۵ ۵-۱۳ دستگیره سقف	۲۱۴ ۵-۵ گرم کن شیشه عقب
۲۳۶ ۵-۱۴ سانروف (در صورت تجهیز) ...	۲۱۵ ۵-۶ آینه‌ها
۲۳۸ ۵-۱۵ محفظه‌های نگهداری اشیا آینه وسط
۲۳۸ جعبه داشبورد	۲۱۶ آینه‌های جانبی برقی
۲۳۸ محفظه کنسول وسط ۵-۷ سیستم شیشه‌شور و برف پاک کن
۲۳۹ محفظه‌های روی داشبورد	۲۱۸ برف پاک کن جلو
۲۴۰ محفظه‌های روی درب ...	۲۱۸ شیشه‌شور جلو
..... کیف پشت صندلی (در صورت تجهیز)	۲۱۹ ۵-۸ صندلی‌ها
۲۴۱ صندوق عقب	۲۲۱ صندلی‌های جلو
۲۴۲ احتیاط‌های لازم در قرار دادن بار	۲۲۱ صندلی‌های عقب
	۲۲۲ پشت‌سری صندلی
	۲۲۳ ۵-۹ سیستم روشنایی (چراغ‌ها) ...
	۲۲۵ کلید چراغ‌ها
	۲۲۸ چراغ راهنما
	۲۲۸ چراغ روز
	۲۲۹ چراغ مه‌شکن عقب
	۲۲۹ تنظیم نور چراغ‌های جلو
	۲۳۰ چراغ سقف جلو
	۲۳۱ چراغ صندوق عقب
	۲۳۲ ۵-۱۰ فندک
	۲۳۳ ۵-۱۱ جالیوانی
	۲۳۴ ۵-۱۲ آفتاب‌گیر

۵-۱ سیستم صوتی (بدون نمایشگر چندمنظوره)

کنترل پنل سیستم صوتی

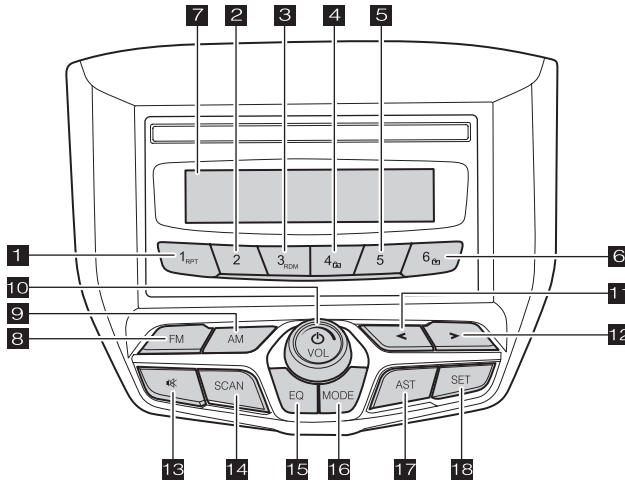

OMM1A-5001

۳ دکمه انتخاب ایستگاه رادیویی ۳ و پخش تصادفی آهنگ ها

- با یک بار فشار دادن دکمه، ایستگاه رادیویی ۳ انتخاب می‌شود. با فشردن و نگه داشتن آن، ایستگاه رادیویی در حال کار ذخیره می‌شود.

- در حالت USB، با یک بار فشردن دکمه، آهنگ‌ها به صورت تصادفی و رندوم شروع به پخش خواهند کرد.

۴ دکمه انتخاب ایستگاه رادیویی ۴ و انتخاب پوشه آهنگ قبلی

۵ دکمه انتخاب ایستگاه رادیویی ۵

۶ دکمه انتخاب ایستگاه رادیویی ۶ و انتخاب پوشه آهنگ بعدی

۱ دکمه انتخاب ایستگاه رادیویی ۱ و تکرار آهنگ

- با یک بار فشار دادن دکمه، ایستگاه رادیویی ۱ انتخاب می‌شود. با فشردن و نگه داشتن آن، ایستگاه رادیویی در حال کار ذخیره می‌شود.

- در حالت USB، با یک بار فشردن دکمه، آهنگ در حال خواندن تکرار می‌شود.

۲ دکمه انتخاب ایستگاه رادیویی ۲

- با یک بار فشار دادن دکمه، ایستگاه رادیویی ۲ انتخاب می‌شود. با فشردن و نگه داشتن آن، ایستگاه رادیویی در حال کار ذخیره می‌شود.

- ۷ نمایشگر LCD
- ۸ دکمه انتخاب موج FM
- با یکبار فشردن دکمه ، موج FM انتخاب می شود (درحالت رادیو)
- در حالت USB با یک بار فشردن این دکمه، رادیو فعال می شود
- ۹ دکمه انتخاب موج AM
- یا یکبار فشردن دکمه ، موج AM انتخاب می شود (درحالت رادیو)
- در حالت USB با یک بار فشردن این دکمه، رادیو فعال می شود
- ۱۰ دکمه POWER و تنظیم صدا
- روشن و خاموش کردن سیستم صوتی
- تنظیم صدای سیستم صوتی
- ۱۱ دکمه <
- فشردن لحظه ای دکمه برای کاهش فرکانس امواج رادیو . فشردن و نگه داشتن آن برای تنظیم دستی موج رادیو(در حالت رادیو)
- فشردن لحظه ای دکمه برای انتخاب آهنگ قبلی و فشاردادن و نگه داشتن آن ، برای برگشت سریع آهنگ به عقب (در حالت USB)
- ۱۲ دکمه >
- فشردن لحظه ای دکمه برای افزایش فرکانس امواج رادیو . فشردن و نگه داشتن آن برای تنظیم دستی موج رادیو(در حالت رادیو)
- فشردن لحظه ای دکمه برای انتخاب آهنگ قبلی و فشاردادن و نگه داشتن آن ، برای جلو بردن سریع آهنگ به عقب (در حالت USB)
- ۱۳ دکمه MUTE
- قطع صدا (درحالت رادیو)
- توقف آهنگ در حال اجرا (در حالت USB)
- ۱۴ دکمه SCAN
- اسکن ایستگاههای رادیو (حالت رادیو)
- اسکن و مرور آهنگها (در حالت USB)
- ۱۵ دکمه EQ
- انتخاب شیوه پخش صدا
- ۱۶ دکمه MODE
- تغییر حالت از رادیو به USB و برعکس
- ۱۷ دکمه AST
- ذخیره خودکار ایستگاههای رادیویی
- ۱۸ دکمه SET
- تنظیم کردن عملکردها

عملکردهای اصلی

در این بخش برخی از عملکردهای اصلی سیستم صوتی تشریح خواهد شد. بعضی از عملکردها ممکن است در سیستم صوتی خودروی شما وجود نداشته باشد که بستگی به تیپ خودرو دارد.

توجه

ولتاژ مورد نیاز برای عملکرد سیستم صوتی ۱۲ ولت می باشد. جریان منفی برای عملکرد سیستم صوتی از طریق قطب منفی باتری به بدنه اتصال داده شده است. اگر هنگام نصب سیستم صوتی برق و اتصال بدنه جابجا شوند ممکن است باعث صدمه دیدن شود.

■ روشن خاموش کردن سیستم صوتی

دکمه power را یک مرتبه فشار دهید تا سیستم روشن شود. با فشردن مجدد آن، سیستم صوتی خاموش می شود.

کارکردهای اصلی

■ انتخاب عملکردها

- در حالت USB، با فشردن دکمه FM/AM رادیو فعال می شود.
- وقتی که USB به سیستم صوتی وصل شود، سیستم به طور اتوماتیک در حالت USB (پخش آهنگ) قرار می گیرد.
- با فشردن دکمه MODE، سیستم از حالت USB به رادیو و بالعکس تغییر حالت می دهد.

■ انتخاب ایستگاه رادیویی

- با چرخاندن دکمه تنظیم صدا در جهت عقربه های ساعت، صدا زیاد می شود و با چرخاندن آن در خلاف جهت عقربه های ساعت، صدا کم می گردد.
- محدوده تنظیم صدا از ۰ (قطع بودن صدا) تا ۳۱ (حداکثر صدا) می باشد.

توجه

همیشه پخش صدای سیستم صوتی را در محدوده ای تنظیم کنید که امکان شنیدن صداهای بیرون از قبیل آژیر خودروهای امدادی، پلیس و صدای بوق خودروهای در حال حرکت، باشد.

■ قطع صدا / توقف آهنگ

- در حالت رادیو، با فشار دادن لحظه‌ای دکمه MUTE، پخش صدا از باندها قطع می‌شود، هرچند که رادیو خاموش نمی‌شود و کلمه MUTE در نمایشگر سیستم صوتی نمایش داده می‌شود. با فشردن مجدد دکمه MUTE صدای رادیو از باندها پخش خواهد شد.
- در حالت USB، با فشار دادن لحظه‌ای دکمه MUTE، اجرای آهنگ متوقف می‌گردد و کلمه MUTE در نمایشگر سیستم صوتی نمایش داده می‌شود. با فشردن مجدد این دکمه، پخش آهنگ ادامه پیدا می‌کند.

■ حالت صدا

با فشار دادن لحظه‌ای دکمه EQ، حالت پخش صدای مورد دلخواه خود را انتخاب کنید. حالت‌های پخش صدا به ترتیب EQ ← BAL ← FAD ← LOU تغییر پیدا می‌کند، با دکمه‌های < یا > می‌توانید هر یک از حالت‌های فوق را انتخاب نمایید.

EQ-

محدوده تنظیمات: POP، CLASSIC، JAZZ، VOCAL، ROCK، EQ OFF که برای تغییر پخش حالت صدا براساس علاقه کاربر انتخاب می‌شوند.

BAS-

محدوده تنظیمات: ۷- تا ۷+

برای کاهش یا افزایش بمی صدا از این آیتم استفاده می‌شود.

TRE-

محدوده تنظیمات: ۷- تا ۷+

برای کاهش یا افزایش صدای زیر از این آیتم استفاده می‌شود.

👁️ توجه

بمی و زیری صدا تنها وقتی که پخش صدا در حالت EQ OFF قرار داشته باشد قابلیت تنظیم شدن دارد.

BAL-

محدوده تنظیمات: LV تا RV
برای توزیع صدا بین باندهای چپ و راست و یکنواخت کردن نحوه پخش صدا از همه باندها از این گزینه استفاده می شود که تنظیم اولیه آن روی صفر می باشد .

FAD-

محدوده تنظیمات: RV تا FY
برای توزیع پخش صدا از باندهای عقب و جلو و یکنواخت کردن نحوه پخش صدا از همه باندها از این گزینه استفاده می شود که تنظیم اولیه آن روی صفر قرار دارد .

LOU-

محدوده تنظیمات: روشن (ON) - خاموش (OFF)
برای تنظیم بلندی صدا از این گزینه استفاده می گردد

■ نحوه استفاده از رادیو

- در حالت USB، دکمه FM یا AM را فشار دهید تا سیستم صوتی از وضعیت پخش آهنگ به رادیو تغییر کند .
- در حالت رادیو ، با هر مرتبه فشردن دکمه FM باندها به ترتیب زیر تغییر خواهند کرد
FM1 → FM3 → FM2 → FM1
- اگر دکمه AM فشرده گردد ، با هر مرتبه فشار دادن آن باندها به ترتیب زیر تغییر می کنند :
AM1 → AM2 → AM1

■ جستجوی ایستگاه (فرکانس) رادیویی

با انتخاب دکمه SCAN جستجوی فرکانس های رادیویی فعال یا غیر فعال می گردد.
هنگام روشن بودن رادیو ، با فشار دادن این دکمه ، ایستگاههای رادیویی یافت شده به مدت ۱۰ ثانیه اجرا می شوند سپس رادیو شروع به جستجوی ایستگاه بعدی خواهد کرد . برای توقف، مجدداً دکمه SCAN را فشار دهید .

■ جستجوی دستی فرکانس ها

- با فشار دادن و نگه داشتن دکمه های < یا > ، جستجوی فرکانس های رادیویی به طور دستی شروع می شود .
- با فشردن لحظه ای دکمه های < یا > ، جستجوی فرکانس ها به طور مرحله ای انجام می گردد.

- با فشار دادن و نگه داشتن دکمه های < یا > ، فرکانسها به طور پیوسته کم یا زیاد می شوند.
- پس از تنظیم رادیو در فرکانس مشخص ، هیچ دکمه ای را فشار ندهید تا کلمه ” AUTO ” در نمایشگر سیستم صوتی نشان داده شود (حدوداً ۵ ثانیه) و سیستم در حالت جستجوی خودکار فرکانس ها قرار بگیرد .

■ جستجوی خودکار ایستگاهها

- دکمه < را فشار دهید تا ایستگاه رادیویی با فرکانس پایین تر انتخاب شود.
- دکمه > را فشار دهید تا ایستگاه رادیویی با فرکانس بالاتر انتخاب شود.
- برای جستجوی ایستگاه دیگر، دکمه < یا > را مجدد فشار دهید .

■ ذخیره دستی ایستگاهها

- با استفاده از دکمه های ۱ تا ۶ می توانید در هر باند ۶ ایستگاه رادیویی را ذخیره کنید .
- روی ایستگاه رادیویی مورد نظر بروید
 - با فشردن و نگه داشتن یکی از دکمه های ۱ تا ۶ که مد نظرتان است ، در نمایشگر سیستم صوتی آن عدد نمایش داده می شود که نشان دهنده ذخیره شدن ایستگاه رادیویی در حال اجرا در همان دکمه فشار داده شده است .

■ ذخیره خودکار ایستگاهها

- اگر رادیو در هر یک از باندهای FM قرار گرفته باشد ، با فشردن لحظه ای دکمه AST شما می توانید ۶ ایستگاه رادیویی را با قویترین امواج FM به ترتیب در FM1, FM2, FM3 ذخیره کنید .
- اگر رادیو در هر یک از باندهای AM قرار گرفته باشد ، با فشردن لحظه ای دکمه AST شما می توانید ۶ ایستگاه رادیویی را با قویترین امواج AM به ترتیب در AM1 و AM2 ذخیره کنید .

- وقتی که ایستگاه‌ها را بطور خودکار ذخیره کنید، ایستگاه‌های جدید جایگزین ایستگاه‌های قبلی میشوند.
- با فشردن لحظه‌ای دکمه AST، ذخیره اتوماتیک ایستگاه‌ها فعال می‌شود و شرایط زیر فراهم خواهد شد:
- فرکانس ایستگاه‌ها بطور سریع در نمایشگر سیستم صوتی نمایش داده می‌شود.
 - ایستگاه‌ها متناسب با عملکرد دکمه‌های ۱ تا ۶ سیستم صوتی ذخیره می‌گردند.
 - گاهی اوقات ممکن است کمتر از ۶ ایستگاه رادیویی موجود باشد (ذخیره گردد).

نحوه استفاده از USB

■ پورت USB

پس از اتصال فلش به پورت USB، سیستم صوتی مستقیماً به حالت پخش USB تبدیل میشود.

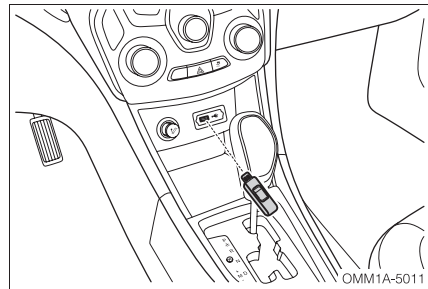

علائم زیر در نمایشگر سیستم صوتی هنگام وصل شدن USB، نمایش داده می‌شود:

- نماد اجرای USB
 - شماره آهنگ (TRACK)
 - زمان سپری شده از اجرای آهنگ
 - وضعیت پخش صدا
- اگر هیچ فایلی با فرمت MP3 یا WMA داخل فلش نباشد، عبارت «NO File» در نمایشگر نشان داده می‌شود.
- اگر فلش به پورت USB متصل نگردد، عبارت «NO SRC» نمایش داده می‌شود.
- برای خروج از اجرای USB، فلش را از پورت مربوطه جدا کنید یا دکمه MODE را فشار دهید.

توجه

اگر فایل‌های زیادی داخل فلش باشد، ممکن است سیستم با تاخیری بیشتر از ۱۰ ثانیه فایل‌ها را اجرا کند.

■ انتخاب آهنگ

با فشردن لحظه ای دکمه های < یا > می‌توانید آهنگ بعدی یا قبلی را انتخاب کنید.

■ جلو بردن یا برگرداندن به عقب سریع آهنگ

با فشردن و نگه داشتن دکمه های < یا > آهنگ در حال پخش با سرعت بیشتری به جلو یا عقب انتقال داده می شود

■ پخش تصادفی آهنگ (RDM)

این قابلیت موجب می شود تا سیستم صوتی آهنگ های پوشه انتخاب شده را بصورت رندوم اجرا کند. در حالت USB، با فشردن لحظه ای دکمه RDM (دکمه ۳) پخش رندومی آهنگ فعال یا غیرفعال می شود.

■ تکرار پخش آهنگ (RPT)

این عملکرد باعث می شود که سیستم صوتی آهنگ در حال اجرا را مجدداً پخش کند. در حالت USB، فشردن لحظه ای دکمه RPT (دکمه ۱) پخش تکراری آهنگ را فعال یا غیرفعال می سازد.

■ اسکن آهنگ ها

با فشار دادن دکمه SCAN، مرور آهنگ فعال یا غیرفعال می گردد.

■ انتخاب پوشه

اگر تعداد پوشه های ذخیره شده در فلش بیشتر از ۲ باشد، هر یک از پوشه ها قابلیت انتخاب برای پخش خواهند داشت. در حالت USB، با فشردن دکمه های ۴ و ۶، پوشه های قبلی و بعدی انتخاب می شوند.

نحوه انجام تنظیمات

برای سیستم صوتی این قابلیت در نظر گرفته شده است که بر اساس علاقه خود عملکرد قسمت های مختلف آن را تنظیم کنید.

- با فشردن دکمه SET، فعال شدن تنظیمات در نمایشگر سیستم صوتی نشان داده می شود.
- فشردن لحظه ای و پیوسته دکمه SET موجب می شود که آیتم های قابل تنظیم شدن از قبیل SVOL، ASIA (ناحیه رادیویی)، LOG و SRC در نمایشگر برای انجام تنظیمات نمایش داده شوند.
- با فشردن دکمه های < یا > بخش مورد نظر را انتخاب کنید.

انجام تنظیمات شامل ۴ بخش زیر است :

۱- تنظیمات صدا

محدوده تنظیمات : ۰.۵ تا ۲.۵

با دکمه های < یا > مقدار پیش فرض صدای دلخواهتان را انتخاب کنید .

۲- انتخاب ناحیه رادیویی

محدوده تنظیمات : LATAM , USA , EUROPE , ASIA

محدوده رادیویی را براساس ناحیه مورد نظر انتخاب کنید . محدوده رادیویی بطور پیش فرض روی

ASIA تنظیم شده است .

۳- LOG

محدوده تنظیمات : روشن / خاموش (ON / OFF)

با انتخاب ON ، وقتی که سوئیچ موتور بسته می شود عملکرد سیستم صوتی تا ۳۰ دقیقه محدود می

شود .

با انتخاب OFF ، وقتی که سوئیچ موتور بسته می شود مانع از روشن شدن سیستم صوتی می گردد .

این عملکرد بطور پیش فرض روی ON تنظیم شده است .

۴- SRC

محدوده تنظیمات : LO , DX

با انتخاب LO عملکردهای با برد کوتاه انتخاب می شوند و با انتخاب DX عملکردهای با برد بیشتر فعال

می گردند .

فرمت فایل های قابل پشتیبانی (قابل اجرا)

سیستم صوتی فقط فایل های با فرمت MP3 و WMA را اجرا و پشتیبانی می کند .

شناسایی و پشتیبانی حافظه های با فرمت USB : از ۳۲ مگابایت (MB) تا ۳۲ گیگا بایت (G)

فایل صوتی با فرمت MPEG قابل پشتیبانی : ۱٫۲ و ۲٫۵

پشتیبانی از حافظه های پارتیشن بندی شده FAT۱۶ و FAT۳۲

پشتیبانی از محدوده فرکانس های : 8K ، 16K ، 32K ، 44.1K ، 22.05K ، 48KHZ و

پشتیبانی از محدوده بیت : 8K تا 320Kbps و VBR (پیشرفته MP3)

دکمه های کنترل سیستم صوتی روی گریپلک فرمان

دکمه های کنترل روی فرمان مطابق شکل
جانمایی شده اند .

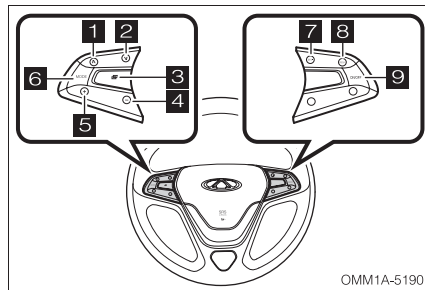

- ۷ SET/- * (کروز کنترل)
- ۸ RES/+ * (کروز کنترل)
- ۹ ON/OFF * (کروز کنترل)

* در صورت تجهیز

۱ دکمه ^

• فشردن لحظه‌ای این دکمه امواج رادیویی با فرکانس پایین را جستجو می‌کند. (حالت رادیو)

• فشردن لحظه‌ای دکمه فایل یا آهنگ قبلی را اجرا می‌کند. (در حالت USB)

۲ دکمه v

• فشردن لحظه‌ای این دکمه امواج رادیویی با فرکانس بالا را جستجو می‌کند. (حالت رادیو)

• فشردن لحظه‌ای دکمه فایل یا آهنگ قبلی را اجرا می‌کند. (در حالت USB)

۳ دکمه تنظیمات پنل کیلومتر شمار

۴ VOL- کم کردن میزان صدا

۵ VOL+ زیاد کردن میزان صدا

۶ دکمه MODE تغییر وضعیت سیستم

صوتی از رادیو به USB و بالعکس

۲-۵ سیستم صوتی (با نمایشگر چند منظوره)

پنل کنترل سیستم صوتی-تصویری

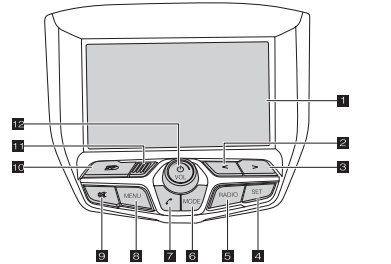

۱ نمایشگر چندمنظوره

۲ دکمه <

• فشار لحظه‌ای برای تغییر فرکانس رادیو (کاهش)

• فشار لحظه‌ای برای اجرای آهنگ قبلی در حالت (CD، USB، iPod و BT)

۳ دکمه >

• فشار لحظه‌ای برای تغییر فرکانس رادیو (افزایش)

• فشار لحظه‌ای برای اجرای آهنگ قبلی در حالت (CD، USB، iPod و BT)

۴ دکمه SET

• فشردن لحظه‌ای برای وارد شدن به تنظیمات

• فشردن و نگه داشتن دکمه برای خاموش کردن نمایشگر

۵ دکمه RADIO

• روشن کردن رادیو (تغییر حالت از پخش آهنگ و ... به رادیو)

• تغییر موج رادیو از AM به FM و بالعکس

۶ دکمه MODE

۳ دکمه بلوتوث موبایل

• فشردن لحظه‌ای برای ظاهر شدن صفحه مربوط به بلوتوث موبایل

• فشردن و نگه داشتن برای دریافت تماس‌ها

۳ دکمه MENU

• قطع کردن صدا (در حالت رادیو)

• متوقف کردن اجرای آهنگ (در حالت USB، CD و ...)

۴ محل قرارگیری کارت حافظه یا رم (SD)

۴ میکروفن

۴ دکمه POWER (روشن و خاموش کردن) و تنظیم صدا

• خاموش کردن و روشن کردن سیستم صوتی

• چرخاندن در جهت عقربه‌های ساعت برای افزایش میزان صدا و چرخاندن برعکس برای کاهش صدا

■ صفحه اصلی (MENU)

نحوه ورود به صفحه (منوی) اصلی :

- دکمه MENU را فشار دهید تا وارد صفحه اصلی شوید.
- در صورت مخفی بودن صفحه اصلی ، علامت واقع در سمت چپ نمایشگر را لمس کنید تا صفحه فهرست نمایش داده شود.

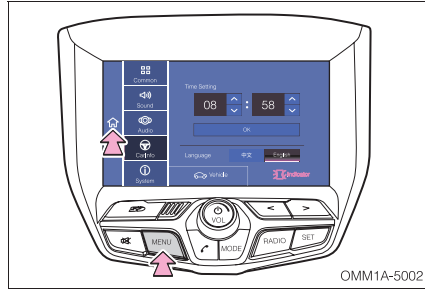

زیر فهرست‌های موجود در صفحه اصلی عبارتند از: لینک شرکت چری، بلوتوث موبایل (BT)، رادیو، مدیا و تنظیمات رادیو

رادیو

نحوه ورود به صفحه رادیو :

- در صفحه اصلی فهرست ، گزینه Radio را لمس کنید.
- با فشردن دکمه Radio وقتی که سیستم صوتی در حالت‌های دیگر قرار دارد
- فشردن دکمه MODE و تغییر وضعیت صوتی به رادیو ..

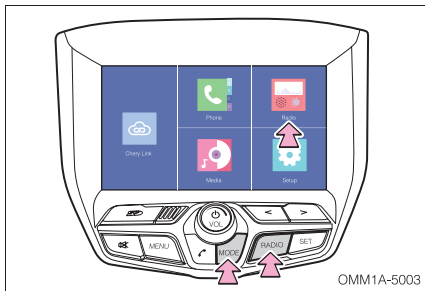

وقتی که سیستم در حالت رادیو قرار گرفته است لمس کردن «FM / AM» در نمایشگر یا فشردن دکمه Radio در پنل کنترل موجب تغییر موج رادیو بین FM و AM می‌شود.

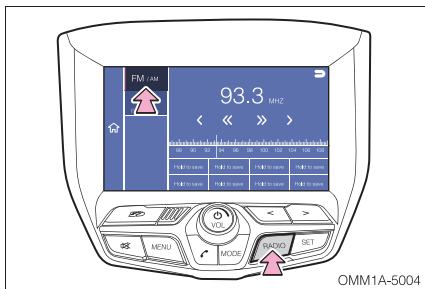

■ جستجوی امواج رادیویی بصورت دستی

- علامت «» در صفحه نمایش را لمس کنید تا امواج رادیویی با فرکانس های بالاتر جستجو شود .
- علامت «<<» در صفحه نمایش را لمس کنید تا امواج رادیویی با فرکانس های پایین تر جستجو شود.

■ جستجوی امواج رادیویی بطور خودکار

- علامت > در صفحه نمایش را لمس کنید یا دکمه > در پنل کنترل سیستم صوتی را فشار دهید تا جستجوی امواج رادیویی با فرکانس های بالاتر بطور خودکار صورت گیرد .
- علامت < در صفحه نمایش را لمس کنید یا دکمه < در پنل کنترل سیستم صوتی را فشار دهید تا جستجوی امواج رادیویی با فرکانس های پایین تر بطور خودکار انجام گیرد .

■ ذخیره ایستگاههای رادیویی

- وقتی که در نمایشگر ، صفحه رادیو فعال است با لمس کردن و نگه داشتن عبارت Hold to save ایستگاهی که رادیو در حال پخش آن است ذخیره می گردد.
- حداکثر تا ۸ ایستگاه در موج های FM و AM بطور مجزا قابلیت ذخیره شدن دارند .

■ فهرست ایستگاهها

- وقتی که صفحه رادیو در نمایشگر فعال باشد، با لمس کردن FM Station یا AM Station فهرست ایستگاه رادیویی نمایان می شود .
- با لمس کردن Update  ایستگاه های فعال بطور اتوماتیک جستجو می شوند و در فهرست ایستگاه ها ذخیره می گردند .

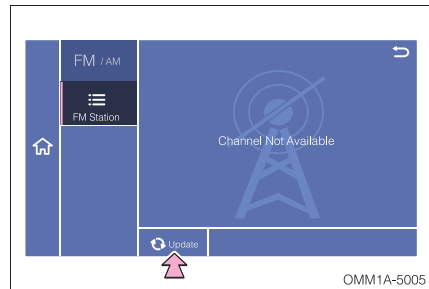

مدیا (چند رسانه‌ای)

■ حالت اجرای کارت حافظه (SD)

سه روش برای وارد شدن به صفحه مربوط به اجرای کارت حافظه (SD) وجود دارد:

- هنگام قرار دادن رم داخل شیار کارت حافظه و تغییر خودکار وضعیت سیستم صوتی برای اجرای محتویات داخل کارت حافظه .
- اگر رم داخل شیار مربوط به کارت حافظه قرار گرفته باشد، کلمه Media را در صفحه نمایش لمس کنید، سپس SD را لمس کنید تا صفحه اجرای کارت حافظه (SD) نمایان شود.
- اگر رم داخل شیار مربوط به کارت حافظه وارد شده باشد، دکمه MENU در پنل کنترل سیستم صوتی را فشار دهید، سپس Media را در صفحه نمایش لمس کنید. بعد از ظاهر شدن صفحه مربوط به مدیا، SD را لمس کنید تا سیستم در حالت اجرای کارت حافظه قرار گیرد.

هنگام اجرای کارت حافظه، قابلیت پخش موسیقی، ویدیو، عکس و فایل متنی وجود دارد.

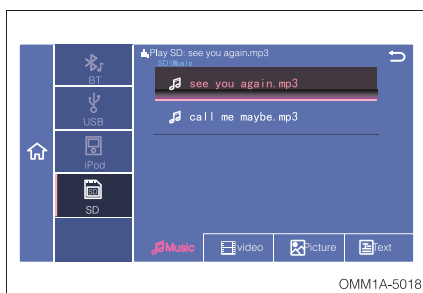

توجه: اطلاعات آهنگ در حال پخش در نوار نمایشگر بالای فهرست صفحه مدیا نمایش داده می‌شود. اگر صفحه مربوط به مدیا (چند رسانه‌ای) به مدت ۱۰ ثانیه لمس نگردد، صفحه نمایش به وضعیت صفحه آهنگ در حال اجرا برمی‌گردد. با لمس نوار اطلاعات مربوط به آهنگ در حال اجرا، بطور مستقیم به صفحه مربوطه وارد خواهید شد.

توجه

- اگر فرمت فایلها استاندارد نباشد ، ممکن است اجرا نگردد.
- فایل های متنی با فرمت TXT می باشد و حجم آن ها ۲M یا کمتر است .
- این سیستم صوتی فقط قادر به شناسایی کارت های حافظه استاندارد می باشد . از وارد کردن برعکس کارت حافظه به داخل سیستم خودداری کنید تا درایو مربوطه آسیب نبیند .
- اگر فایلی از کارت حافظه که در حال اجرا می باشد گیر کند ، کارت را خارج کرده و مجدداً وارد کنید

نحوه استفاده از فایل های صوتی

- با لمس **▶▶** یا **◀◀** را لمس کنید تا آهنگ قبلی یا بعدی انتخاب و اجرا شود .
- با لمس **▶** فایل صوتی اجرا می گردد .
- با لمس **⏮** اجرای فایل صوتی متوقف می شود
- با لمس **⏭** سیستم صوتی فایل در حال اجرا را مجدداً تکرار می کند .



- با لمس **🔊** وارد صفحه تنظیمات صدا می شوید
- با لمس **↶** به صفحه قبلی بر می گردید .
- با لمس **RAM** را لمس کنید تا فایل های صوتی (آهنگ ها) بصورت رندوم و تصادفی اجرا شوند .

نحوه استفاده از فایل های ویدیویی

- پس از انتخاب یک ویدیو از فهرست فایل های ویدیویی ، روی فایل مورد نظر در صفحه نمایش را لمس کنید تا اجرا شود .
- با لمس کردن علائم **▶▶** یا **◀◀** در صفحه نمایش ، فایل ویدیویی قبلی یا بعدی اجرا می شود .
- با لمس **▶** ویدیوی مورد نظرتان اجرا می شود .
- با لمس **⏮** کنید تا اجرای برنامه متوقف شود .

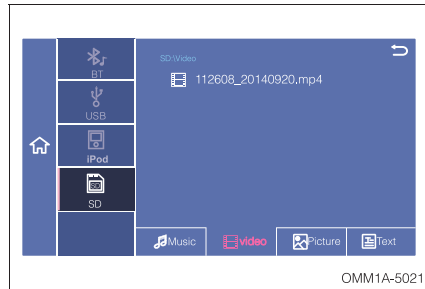

نحوه استفاده از فایل های تصویری

پوشه ای که تصاویر را در آن ذخیره کرده اید
انتخاب کنید تا باز شود.
نحوه اجرا:
علائم **←** و **→** را لمس کنید تا تصویر قبلی یا بعدی
انتخاب و نمایش داده شود.

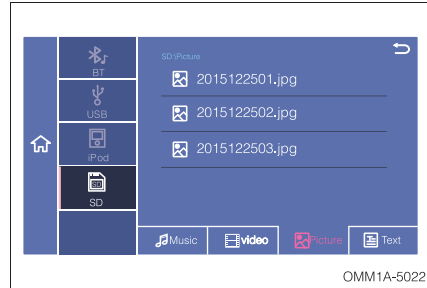

- با لمس تصویر در صفحه نمایش نیز می توانید تصاویر را انتخاب کنید و تغییر دهید.
- با لمس **▶** تصاویر نمایش داده می شوند.
- با لمس **||** نمایش تصاویر متوقف می شود.
- با لمس **Ⓚ** و **Ⓛ** تصاویر بزرگ یا کوچک می شوند.
- با لمس **⏮** چند تصویر بطور همزمان با مقیاس کوچک نمایش داده می شود. برای برگشت به حالت نمایش کامل یک عکس **↶** در گوشه سمت راست و بالای صفحه نمایش را لمس کنید.
- برای نمایش فایل های تصویری به صورت لیست روی **≡** را لمس کنید.

نحوه استفاده از فایل های متنی

- فایل متنی مورد نظر را انتخاب کنید تا اجرا شود. با لمس **↶** به فهرست فایل های ذخیره شده در کارت حافظه (SD) برمی گردید.
- برای برگشت به لیست فایل های متنی روی نوار منوی پایین صفحه **≡** یا نوار اطلاعات بالای صفحه را لمس کنید.

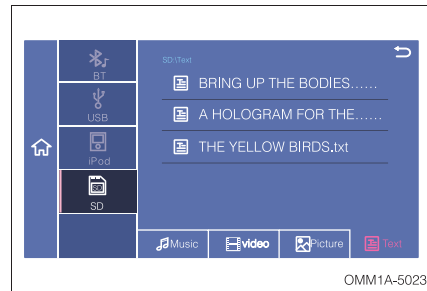

- برای رفتن به صفحات قبلی یا بعدی **↶** و **↷** را لمس کنید تا صفحه مورد نظرتان بطور خودکار نمایش داده شود. برای ملاحظه صفحات با سرعت بیشتر آیکون سمت راست صفحه نمایش را با انگشت به سمت بالا یا پایین بکشید.
- هنگام اجرای فایل های متنی، لمس **||** نمایش را متوقف می کند و با لمس **▶** نمایش صفحات مجدد شروع می شود.
- برای بزرگ نمایی و کوچک نمایی متن روی **Ⓚ** و **Ⓛ** را لمس کنید.

حالت USB

از سه روش می توانید حالت اجرای فایل ها از USB را فعال کنید:
وقتی که فلش یا تجهیزات جانبی مشابه ، به پورت USB متصل شوند. سیستم صوتی فایل های مربوطه را می خواند. پس از شناسایی آنها صفحه مربوطه به USB باز می شود.

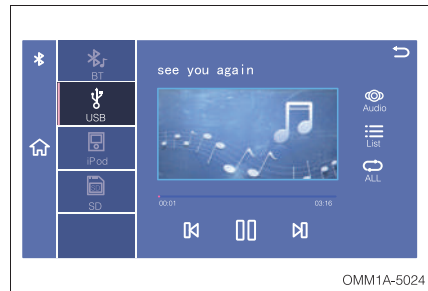

- اگر فلش به پورت USB وصل شده باشد، با لمس آیکون Media در صفحه اصلی و سپس لمس آیکون USB صفحه مربوطه برای اجرای USB نمایش داده می شود.
- در صورت اتصال فلش به پورت USB ، با فشردن دکمه Menu در پنل کنترل سیستم صوتی و سپس لمس آیکون های Media و USB در صفحه نمایشگر، فایل های USB اجرا خواهند شد.
- در حالت اجرای USB فایل های صوتی، تصویری، ویدیو و متن قابل نمایش و اجرا هستند.
- سایر بخش ها و نحوه عملکرد آنها در حالت USB مشابه کارت حافظه (SD) می باشد که می توانید به نکاتی که در صفحات قبل به آنها اشاره شد رجوع کنید.

توجه

- هنگام استارت زدن یا خاموش کردن موتور (باز و بست سویچ اصلی) اگر فلش به USB وصل باشد ممکن است بطور خودکار اجرا نشود.
- اگر فایل ها خارج از فرمت استاندارد باشند، سیستم صوتی آنها را شناسایی و اجرا نمی کند.
- فایل های ذخیره شده در تجهیزات با پورت USB فقط با فرمت های FAT16/32 توسط سیستم اجرا می شوند.
- اگر تجهیزات جانبی با پورت USB مطابقت نداشته باشند، قابل شناسایی و اجرا نخواهند بود.
- اگر تجهیزات متصل به پورت USB ، در مدت زمان کوتاه مدام خارج و متصل گردد ممکن است باعث صدمه دیدن پورت USB شود.
- بیرون کشیدن ناگهانی فلش یا تجهیزات مشابه از پورت USB هنگام استفاده از آنها باعث آسیب دیدن سیستم صوتی و تجهیزات جانبی خواهد شد

■ حالت iPod

این سیستم صوتی این قابلیت را دارد که Apple ipod استاندارد را پشتیبانی کند و موزیک را از طریق ipod و iPhone پخش نماید. تجهیزات ipod و iPhone از طریق کابل USB به سیستم صوتی متصل می شوند و با انتخاب آیکون ipod در صفحه نمایش، صفحه مربوطه باز شده و فایل مورد نظرتان قابلیت اجرا خواهد داشت.

■ حالت iPod از سه روش قابل اجرا می باشد:

- اتصال تجهیزات مرتبط با ipod از طریق پورت USB، که سیستم بطور خودکار آن را شناسایی و صفحه مرتبط با آن را نمایش می دهد.
 - لمس آیکون های Media و سپس ipod در صفحه نمایش برای اجرای فایل های ipod
 - فشردن دکمه Menu در پنل کنترل سیستم صوتی و سپس لمس آیکون های Media و ipod در صفحه نمایش تا حالت ipod فعال و اجرا گردد.
- سایر بخش ها و نحوه عملکرد آن ها مشابه موارد ذکر شده در بخش کارت حافظه جانبی (SD) می باشد که می توانید به آن ها رجوع نمایید.

■ حالت بلوتوث (BT)

وقتی که موبایل دارای بلوتوث توسط سیستم صوتی شناسایی شد، آیکون Media در صفحه نمایش را لمس کنید تا صفحه مربوط به بلوتوث برای اجرای موسیقی از طریق بلوتوث نمایش داده شود.

- برای انتخاب آهنگ قبلی **⏮** یا **⏪** بعدی را لمس کنید.
- برای اجرای آهنگ **▶** را لمس کنید.
- برای متوقف کردن اجرا **⏸** را لمس کنید.

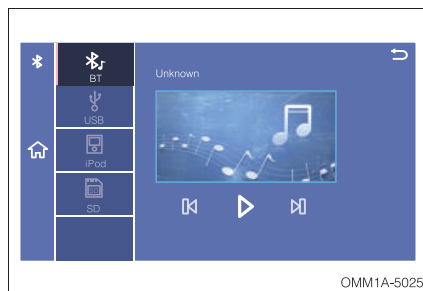

برای آشنایی با نحوه اتصال موبایل از طریق بلوتوث به سیستم صوتی، به بخش «تلفن» در همین فصل رجوع کنید.

■ تلفن

برای استفاده از حالت تلفن سیستم صوتی، باید موبایل خود را از طریق بلوتوث به سیستم صوتی متصل نمایید. بلوتوث تکنولوژی ارتباط بی سیم با برد کوتاه است و بدون اتصال فیزیکی تا حدود ۵ متر با تجهیزات اطراف ارتباط برقرار می کند و این امکان را به شما می دهد تا از طریق هندزفری و ارتباط بلوتوث موبایل با سیستم صوتی، مکالمه کنید.

صفحه تنظیمات بلوتوث از ۴ روش فعال می شود:

- فشردن دکمه  در پنل کنترل سیستم صوتی
- لمس آیکون Phone در صفحه اصلی
- لمس آیکون Media در صفحه اصلی و سپس لمس آیکون BT
- به ترتیب لمس آیکون های Common، Setup و BT در صفحه نمایش

وقتی که تجهیزات جانبی دارای بلوتوث از قبیل موبایل برای اولین بار و از طریق بلوتوث با سیستم صوتی ارتباط برقرار کند، آیکون Phone در صفحه نمایش را لمس کنید تا تصویر شکل روبرو در صفحه نمایش ظاهر گردد، سپس حرف YES را لمس کنید تا صفحه تنظیمات بلوتوث ظاهر شود.

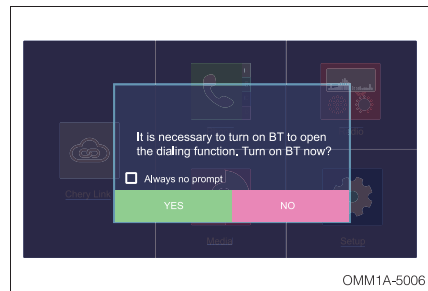

اگر تیک عبارت Always no prompt در پایین صفحه زده شود، در دفعات بعدی بطور مستقیم صفحه تنظیمات بلوتوث ظاهر می شود. اگر NO را انتخاب کنید، ورود به صفحه تنظیمات بلوتوث کنسل می شود.

- با لمس آیکون Match پیغام ارتباط بلوتوث محو می شود و اسم دستگاه، پسورد و زمان باقیمانده جهت اتصال بلوتوث ظاهر می گردد. اگر در مدت ۱۸۰ ثانیه دستگاه به سیستم صوتی وصل نگردد، صفحه تنظیمات بلوتوث بسته می شود.

- وقتی که دستگاه بطور موفقیت آمیز از طریق بلوتوث با سیستم صوتی ارتباط برقرار کند ، آیکون بلوتوث در سمت چپ و بالای صفحه نمایش ظاهر می گردد . با انتخاب دستگاه مورد نظر و لمس **Del** یا **Disconn** در پایین صفحه نمایش می توانید ارتباط دستگاه را حذف یا قطع کنید . تا ۵ دستگاه با لمس آیکون **Match** قابلیت برقراری ارتباط با سیستم صوتی را از طریق بلوتوث دارا است .
- با لمس آیکون **Connect** دستگاه دارای بلوتوث مجدد وصل می شود .

■ شماره گیری

- وقتی که موبایل با سیستم صوتی ارتباط برقرار کند ، با لمس آیکون **Dial** در صفحه بلوتوث ، صفحه شماره گیری ظاهر می شود .
- با لمس **X** شماره های وارد شده یک به یک حذف می شوند .

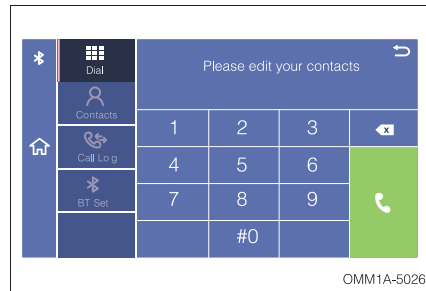

- بعد از وارد کردن شماره مورد نظرتان ، آیکون **Phone** را لمس کنید تا تماس برقرار شود .
- با لمس آیکون **Phone** ارتباط تماس قطع می شود.
- در صورت لمس " Phone " and " speaker " تماس بین هندزفری و موبایل سوئیچ می شود .
- اگر آیکون **Phone** لمس شود حالت میکروفن قطع می گردد و صدای شما توسط دیگران شنیده نمی شود .
- با لمس مجدد این آیکون حالت میکروفن برقرار می شود .

■ لیست مخاطبین

لیست مخاطبین در صورتی قابل مشاهده خواهد بود که گوشی شما لیست مخاطبین را پشتیبانی کند . با لمس **Contacts** در صفحه مربوط به بلوتوث ، وارد صفحه لیست مخاطبین شوید .

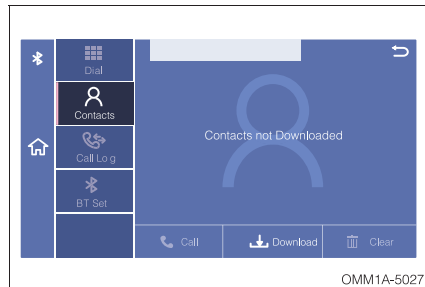

برای مشاهده پیغام دانلود لیست مخاطبین آیکون Download را لمس کنید . با انتخاب Yes نرم افزار لیست مخاطبین شروع به دانلود می شود . اگر ” No ” لمس شود برنامه دانلود کنسل می گردد . توجه : عموماً قبل از دانلود لیست مخاطبین از شما سؤال پرسیده می شود که در صورت تأیید شما دانلود انجام می گردد .

■ لیست تماس های انجام شده

لیست تماس های برقرار شده از زمانیکه بلوتوث وصل باشد در ” call log ” سیستم ذخیره می شود .

توجه

- فاصله بین دستگاه تلفن همراه تا سیستم صوتی باید حداکثر در حدود ۵ متر باشد و شما باید مطمئن باشید که در این فاصله قرار گرفته اید تا ارتباط بلوتوث دستگاه با سیستم صوتی برقرار شود .
- سیستم صوتی و تصویری این خودرو دارای قابلیت ارتباط از طریق بلوتوث را داراست ، اگر موبایل شما از طریق بلوتوث نتوانست با سیستم صوتی ارتباط برقرار کند ، دستگاه موبایل مربوطه را از لحاظ عدم وجود ایراد در برقراری ارتباط با بلوتوث و دارا بودن قابلیت ارتباط با بلوتوث بررسی کنید .
- سیستم بلوتوث طراحی شده برای این خودرو ، فقط می تواند با یک دستگاه بطور همزمان در ارتباط باشد . بنابراین اگر موبایل شما از طریق بلوتوث نتوانست با سیستم ارتباط برقرار کند ، بررسی کنید که موبایل شما با دستگاه دیگری که احتمالاً در مجاورت شماست ارتباط برقرار نکرده باشد .
- ارتباط طولانی موبایل از طریق بلوتوث با سیستم صوتی به دلیل انتشار امواج الکترومغناطیسی برای سلامتی مضر می باشد همانطور که این حالت برای مکالمه مستقیم با تلفن همراه نیز وجود دارد .
- تا ۲۰۰ مخاطب قابلیت اضافه شدن به لیست تلفن وجود دارد .

لینک شرکت چری

■ دریافت راهنمای ارتباط با چری

- راهنمای تلفن چری را از سایت آن دانلود و نصب کنید .

با اسکن کردن کد QR در سمت چپ نمایشگر بوسیله گوشی موبایلتان، برنامه راهنمای تلفن چری را دانلود کنید، یا اینکه آیتم chery link را در اینترنت جستجو کنید و آن را پس از دانلود نصب نمایید .



■ نصب اولیه

نرم افزار پیش نصب و تنظیمات آن در نوار Installed نمایش داده می شود که شامل تقویم ، پیام ها و لیست مخاطبین می باشد .

■ نرو افزار

لیست اپلیکیشن را برای نمایش تنظیمات آن در نوار Software انتخاب کنید . شما می توانید اپلیکیشن های تنظیم شده دلخواهتان را برای دانلود انتخاب نمایید .

■ بروزرسانی

وقتی که برنامه های نصب شده دارای قابلیت بروز شدن باشند ، گزینه Update در نوار مربوطه نمایش داده می شود تا شما برنامه به روز شده را دانلود کنید .

■ دانلود

با انتخاب لیست برنامه ها و نمایش آن ها ، برنامه های قابل دانلود در نوار Download مشخص می شوند . برای حذف درخواست دانلود ، روی اپلیکیشن مورد نظر را به مدت طولانی لمس کنید تا آیکن Delete ظاهر شود و روی آن را برای حذف برنامه لمس کنید .

تنظیمات

از دو روش می توان وارد قسمت تنظیمات شد

- با فشار دادن دکمه SET
- با فشار دادن دکمه MENU و سپس لمس کردن دکمه "Set up" در صفحه اصلی فهرست در صفحه تنظیمات گزینه های " Car info " ، " Audio " ، " Sound " ، " Common " و " Sysatem " قابل انتخاب می باشند .

تنظیمات عمومی

از طریق این گزینه می توان تنظیمات مربوط به Brightness ، close screen ، Language Back ground و BT setting را انجام داد .

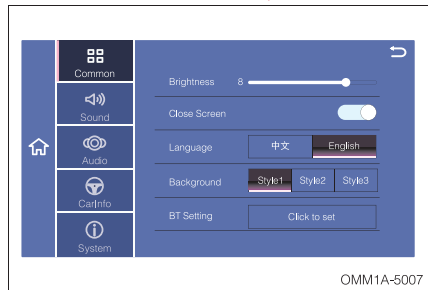

- Brightness (روشنایی صفحه نمایش): با حرکت دادن نوار پرفروشده مقابل این گزینه، میزان روشنایی صفحه نمایش را می توانید به دلخواه و در محدوده ی ۱ تا ۱۰ تنظیم کنید.
- close screen (خاموش کردن صفحه نمایش): با اشاره انگشت بر روی close screen و یا فشار دادن و نگه داشتن دکمه "SET" به مدت ۲ ثانیه ، صفحه نمایش خاموش خواهد شد ، در این حالت با اینکه صفحه نمایش خاموش است ولی سیستم همچنان در حال اجرای آهنگ و .. خواهد بود . برای خروج از این حالت ، کافی است یکی از دکمه های پنل کنترل را فشار دهید و یا یک نقطه از صفحه نمایش را لمس کنید.
- Language (تنظیم زبان کاربری): با لمس گزینه های Chinese یا English زبان دلخواه خود را انتخاب کنید.
- Back ground (پس زمینه صفحه نمایش): سه حالت ، "Styl1" و " Styl2" و " Styl3" در دسترس می باشد تا تصویر پس زمینه برای صفحه نمایش را انتخاب کنید.
- BT setting (تنظیمات بلوتوث) : با لمس کردن " Click to set " وارد قسمت تنظیمات مربوط به بلوتوث خواهید شد.

تنظیمات صدا

تنظیمات SDVC ، Key Volume ، DFLT VOL و Loudness را در این قسمت می توان انجام داد.



DFLT VOL (صدای پیش فرض): محدوده قابل انتخاب برای صدای پیش فرض سیستم ۲۴-۵ می باشد. برای تنظیم میزان صدای پیش فرض ، خط پرشونده مقابل این گزینه را به چپ و راست بکشید .

بطور مثال اگر صدای پیش فرض بر روی ۱۲ تنظیم شود و در لحظه خاموش کردن خودرو صدای سیستم کمتر از ۱۲ باشد. به محض روشن کردن مجدد خودرو ، صدای سیستم به طور خودکار بر روی ۱۲ خواهد رفت . اگر در لحظه خاموش کردن خودرو ، صدای سیستم بیشتر از ۱۲ باشد ، در زمان روشن کردن مجدد خودرو ، صدای سیستم به طور خودکار بر روی ۱۲ خواهد رفت

Key volume (صدای دکمه ها) : برای تنظیم صدای دکمه ها ، نوار پرشونده را به سمت چپ یا راست بکشید . محدوده قابل انتخاب ۱۰-۰ می باشد .

SVDC (تنظیم شدن صدا بر اساس سرعت حرکت خودرو) : میزان بلندی صدا می تواند متناسب با سرعت خودرو افزایش یابد . چهار حالت " M " ، " L " ، " Close " و " H " برای این ویژگی قابل انتخاب می باشد .

واکنش سیستم در قبال انتخاب هر یک از چهار حالت فوق به شرح ذیل است .

تغییرات بلندی صدا	حالت انتخاب شده
میزان بلندی صدای سیستم با افزایش سرعت خودرو هیچ تغییری پیدا نمی کند	Close
میزان بلندی صدای سیستم با افزایش سرعت ، به مقدار کم افزایش می یابد .	L
میزان بلندی صدای سیستم با افزایش سرعت ، به مقدار متوسط افزایش می یابد.	M
میزان بلندی صدای سیستم با افزایش سرعت، به مقدار زیاد افزایش می یابد.	H

- Loudness (بمی صدا): برای بم کردن صدای سیستم، "Loudness" را لمس کنید و سپس در پنجره ظاهر شده YES را انتخاب کنید و یا برای غیرفعال کردن آن NO را انتخاب کنید.

■ شیوه پخش صدا

در این قسمت از تنظیمات می توان نحوه توزیع صدا بین بلندگوها "Field" را نیز تنظیم نمود.

- تنظیمات شیوه پخش صدا (Mode): با فشار دادن دکمه "Mode" در پنل کنترل، سیستم وارد این تنظیمات می شود که می توانید یکی از ۶ شیوه پخش صدا (POP ، Rock ، Vocal ، Classic.) Jazz و Custom) را برگزینید. برای انتخاب هرکدام، بر روی نام آن فشار دهید .

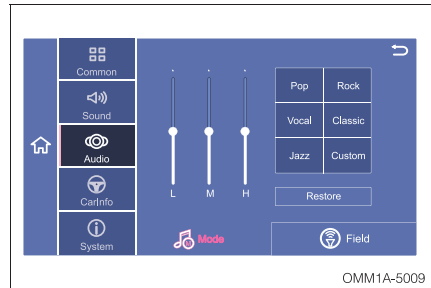

با انتخاب گزینه "Custom"، پارامترهای "M"، "L" و "H" صدا را می‌توانید به دلخواه و در بازه +۷ تا -۷ انتخاب کنید. برای تنظیم آنها، نوارهای کشویی در مقابل هریک از پارامترها را بالا یا پایین بکشید. اگر پارامترهای صدا را در حالتی غیر از "Custom" تنظیم کنید، سیستم به طور خودکار به تنظیمات حالت "Custom" بازخواهد گشت .

- توزیع صدا بین بلندگوها (Field): تنظیم توازن صدا بین بلندگوهای جلو، عقب، چپ و راست از طریق این قسمت صورت می‌پذیرد.

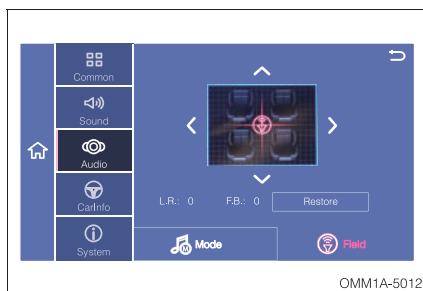

با استفاده از دکمه‌های جهت‌نما بر روی صفحه نمایش یا پنل کنترل اقدام به تنظیم مورد نظر خود بکنید. در تصویر بالا نقطه تنظیم در وسط قرار گرفته است که بهترین حالت برای گوش دادن به صدا می‌باشد. محدوده‌ی قابل انتخاب برای هر یک از بلندگوهای جلو، عقب، چپ و راست +7 تا -7 می‌باشد.

CarInfo ■

در حالت "Vehicle" و "Indicator" در این قسمت قابل مشاهده می‌باشد.

حالت "Vehicle":

گزینه‌های "Brake Alarm" و "Fortify Tip" برای تنظیمات نحوه هشدار در زمان ترمزگیری و قفل کردن خودرو را می‌توان تنظیم نمود.

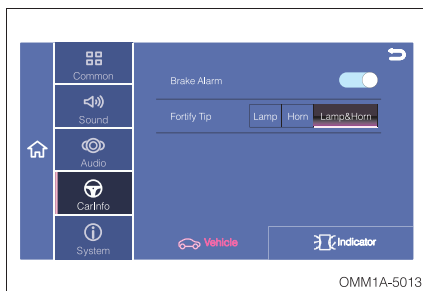

- Brake Alarm: با لمس کردن این گزینه می‌توان روشن شدن چراغ در زمان ترمزگیری را فعال یا غیرفعال نمود.
- Fortify Tip: با انتخاب گزینه‌های "Horn"، "Lamp" و "Lamp & Horn" در زمان قفل کردن خودرو به ترتیب فقط چراغ روشن می‌شود، فقط بوق به صدا در می‌آید و یا هم بوق به صدا در می‌آید و هم چراغ روشن می‌شود.

در حالت "Indicator" می توان ساعت (Time setting) و زبان (Language) را تنظیم نمود .

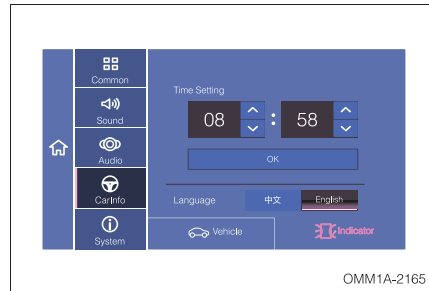

System ■

در این قسمت از تنظیمات می توان گزینه های Calibration ، Factory Reset ، SW version و Machin ID را مشاهده نمود .

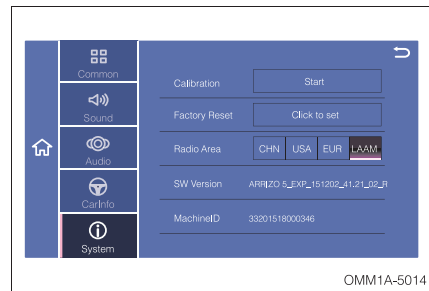

- Calibration : با فشار دادن دکمه start ، صفحه کالیبره کردن صفحه نمایش ، ظاهر می شود. با استفاده از یک قلم مناسب ، مکان نمای واقع در وسط صفحه نمایش را به آرامی فشار دهید . مکان نما حرکت کرده و در محل جدید متوقف می شود. مجددا مطابق حالت قبل با قلم بر روی مکان نما فشار دهید و این عمل را تا اتمام کالیبره شده صفحه نمایش ادامه دهید .
- Factory Reset : دکمه " Click to set " را فشار دهید تا پنجره محاوره ای باز شود . با انتخاب گزینه " Yes " ، کلیه تنظیمات صورت پذیرفته بر روی سیستم به حالت اول و کارخانه ای خود باز خواهد گشت . برای انصراف ، گزینه Cancel را انتخاب کنید .
- منطقه رادیویی : چهار منطقه رادیویی " EUR " ، " USA " ، " CHN " و " LAAM " قابل انتخاب می باشد .
- SW version : ورژن نرم افزار سیستم را نمایش می دهد .
- Machin ID : سریال ساخت سیستم را نمایش می دهد .

دکمه‌های کنترل سیستم صوتی - تصویری روی غریبک فرمان

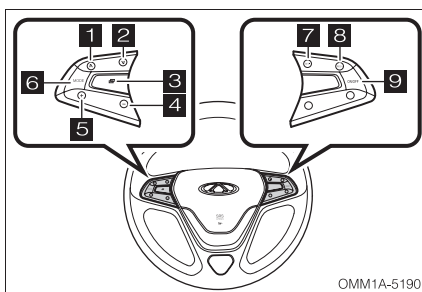

۱. دکمه \wedge

- در حالت رادیو برای انتخاب ایستگاه رادیویی قبلی
- در حالت SD/ USB/ ipod/ BT برای اجرای فایل قبلی

۲. دکمه ∇

- در حالت رادیو برای انتخاب ایستگاه رادیویی بعدی
- در حالت SD/ USB/ ipod/ BT برای اجرای فایل بعدی

۳. دکمه تنظیم کیلومتر شمار

۴. دکمه VOL -

- برای کم کردن میزان صدا

۵. دکمه VOL +

- برای افزایش میزان صدا

۶. دکمه MODE

- برای تغییر دادن حالت سیستم

۷. دکمه SET/- کروز کنترل*

۸. دکمه RES/+ کروز کنترل*

۹. دکمه ON/OFF کروز کنترل*

* در صورت تجهیز

۳-۵ سیستم تهویه مطبوع دستی (در صورت تجهیز)

کنترل پنل تهویه مطبوع

- ۱ کلید کولر (A/C)
- ۲ کلید گردش هوای بیرون یا داخل
- ۳ کلید گرم کن شیشه عقب
- ۴ کلید انتخاب دریچه ها
- ۵ کلید تنظیم سرعت فن، بخاری و کولر
- ۶ کلید تنظیم دما

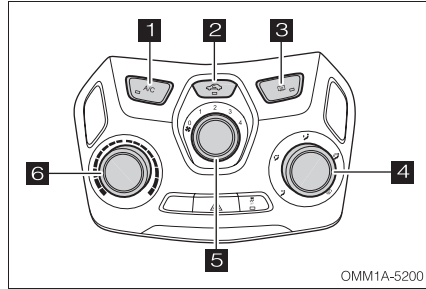

توجه

در زمان استفاده از کولر، رطوبت هوا توسط اواپراتور جذب شده و مقداری آب در اطراف آن جمع می‌شود که از طریق لوله تخلیه به زیر خودرو تخلیه می‌شود. بنابراین مشاهده مقداری آب در زیر خودرو پس از توقف خودرو طبیعی بوده و نشانه وجود ایراد نمی‌باشد.

کلید تنظیم دما

برای تنظیم دمای هوای خروجی از دریچه‌ها از این کلید استفاده می‌شود.

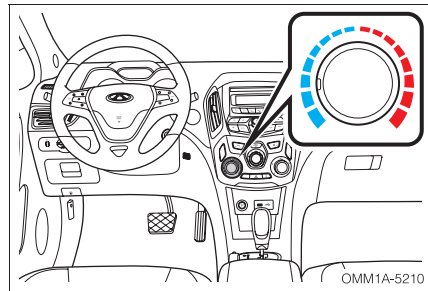

- با چرخاندن کلید به سمت چپ (ناحیه آبی رنگ) هوای خنک از دریچه‌ها خارج می‌شود. هر چه کلید را در خلاف جهت عقربه‌های ساعت بچرخانید، دمای هوای خروجی کم‌تر خواهد شد.
- با چرخاندن کلید به سمت راست (ناحیه قرمز رنگ) هوای گرم از دریچه‌ها خارج می‌شود. هر چه کلید را در جهت عقربه‌های ساعت بچرخانید، باد خروجی از دریچه‌ها گرم‌تر می‌شود.

کلید تنظیم سرعت فن

از این کلید برای کنترل و تنظیم سرعت فن استفاده می‌شود.
 سرعت فن با چرخاندن کلید از موقعیت ۰ تا ۴ آرام به تند افزایش می‌یابد.
 برای خاموش کردن فن، کلید را در موقعیت ۰ قرار دهید.

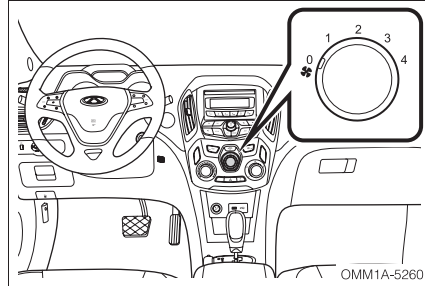

کلید انتخاب دریاچه‌ها (Mode)

با استفاده از این کلید، دریاچه‌ها و مسیر ورزش باد انتخاب می‌شود.
 چراغ زمینه (LED) هریک از موقعیت‌ها که روشن باشد بیانگر خروج هوا از دریاچه متناظر با آن است.

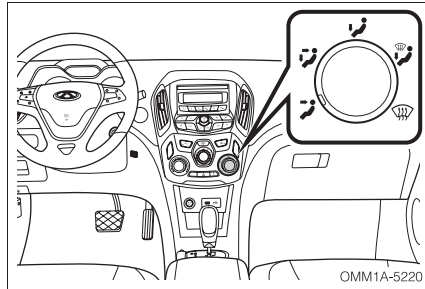

■ جریان هوا به سمت بالای بدن

مسیر توزیع هوا از دریاچه‌های روی داشبورد

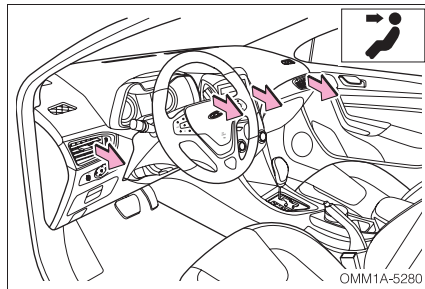

■ جریان هوا به سمت بالای بدن و زیر پا

مسیر توزیع هوا از دریچه‌های زیر پا و دریچه‌های روی داشبورد

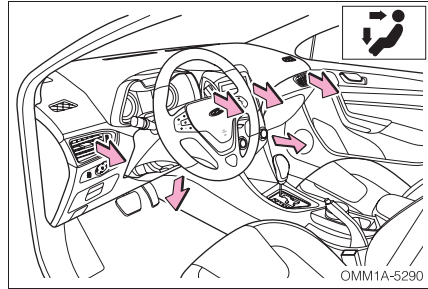

■ جریان هوا به سمت زیر پا

مسیر توزیع هوا از دریچه‌های زیر پا

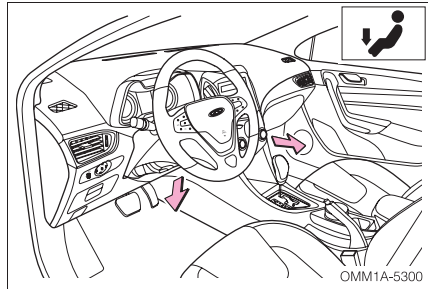

■ جریان هوا به سمت زیر پا و شیشه

جلو و شیشه درب‌های جلو

مسیر توزیع هوا از دریچه‌های زیر پا، دریچه بخارزدای شیشه جلو و دریچه‌های بخارزدای شیشه درب‌های جلو، سمت چپ و راست.

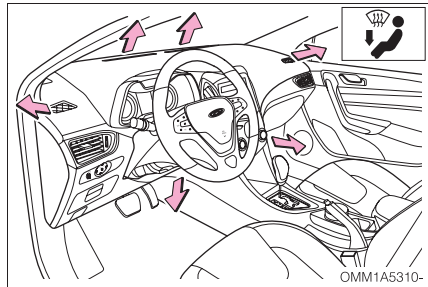

■ جریان هوا به سمت شیشه جلو

و شیشه‌های جانبی

مسیر توزیع هوا از دریچه بخارزدای شیشه جلو و دریچه‌های بخارزدای شیشه درب‌های جلو سمت چپ و راست

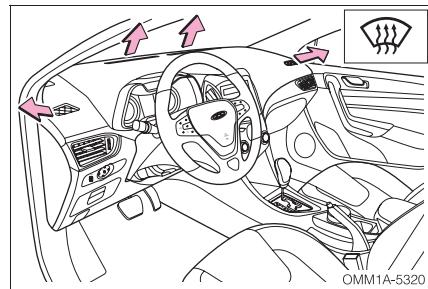

توجه

شیشه جلو و شیشه درب‌های جلو در مواقعی توصیه می‌شود که شیشه‌ها دچار بخارگرفتگی در حین رانندگی شده‌اند.

کلید کولر (A/C)

با فشار دادن کلید A/C، کمپرسور کولر شروع به کار خواهد کرد. چراغ زمینه کلید نیز روشن خواهد شد. با فشار مجدد کلید A/C، کمپرسور کولر از کار خواهد افتاد و چراغ زمینه کلید هم خاموش خواهد شد.

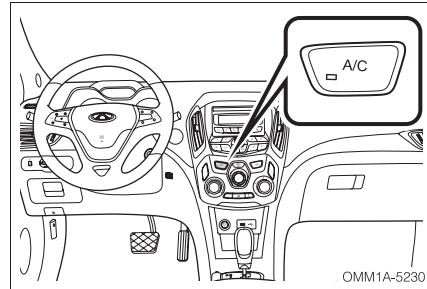

شرایط لازم برای فعال شدن کولر:

- موتور روشن باشد.
- فن کولر روشن شده باشد.
- کلید A/C روشن شده باشد.

توجه

اگر با کولر روشن به مدت طولانی در سربالایی حرکت کنید و یا در ترافیک سنگین در حال رانندگی باشید، احتمالاً موتور داغ خواهد کرد. بنابراین چراغ هشدار دمای آب موتور را زیر نظر داشته باشید. در صورت داغ شدن موتور، کولر را خاموش کنید.

کلید گردش هوای داخل / خارج

مسیر توزیع هوا از دریچه بخارزدای شیشه جلو و دریچه‌های بخارزدای شیشه درب‌های جلو سمت چپ و راست

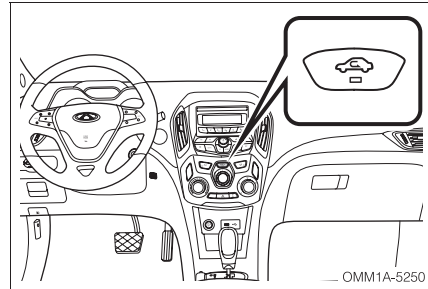

با فشردن کلید گردش هوای داخل / خارج، سیستم تهویه مطبوع بین حالت‌های گردش هوای داخل کابین و ورود هوای تازه از بیرون، تغییر وضعیت خواهد داد. با هر بار فشار دادن این دکمه چرخه زمينه کلید، حالت در حال استفاده را مشخص خواهد کرد.

از حالت گردش هوای داخل در شرایط زیر استفاده کنید:

- در هوای دارای گرد و غبار
- برای جلوگیری از ورود دود آگروز به داخل کابین
- برای خنک شدن و یا گرم شدن سریع هوای داخل کابین
- برای جلوگیری از ورود بوی نامطبوع به داخل کابین

توجه

اگر به مدت طولانی از حالت گردش هوای داخل استفاده شود، از طراوت و تازگی هوای داخل کابین کاسته خواهد شد.

تنظیم دریچه‌های خروجی هوا

جهت و میزان حجم هوای خروجی از دریچه‌ها را می‌توان توسط زبانه‌ها و دکمه‌های چرخشی روی دریچه‌ها تنظیم کرد.

■ دریچه‌های وسط داشبورد

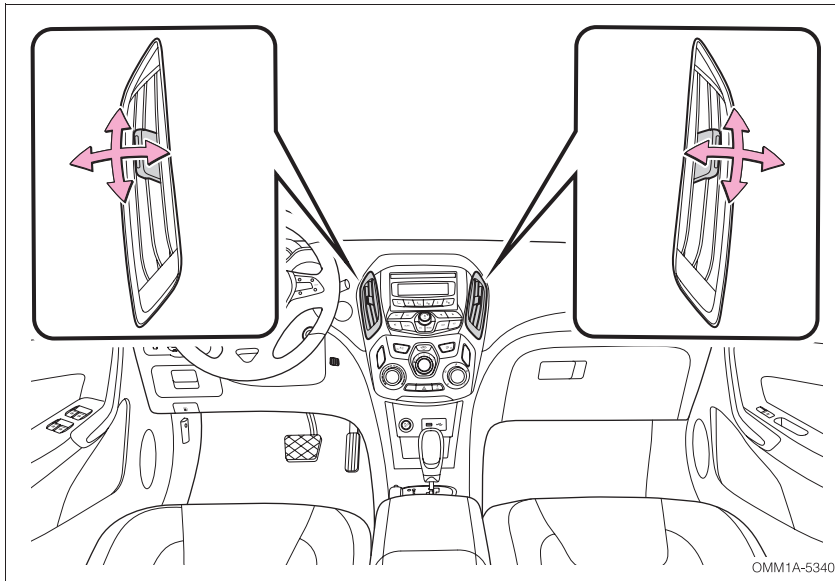

OMM1A-5340

• زبانه واقع در وسط دریچه‌ها را به سمت بالا، پایین، چپ و راست بگردانید تا مسیر خروج هوا را به دلخواه خود تنظیم کنید.

دریچه‌های کناری

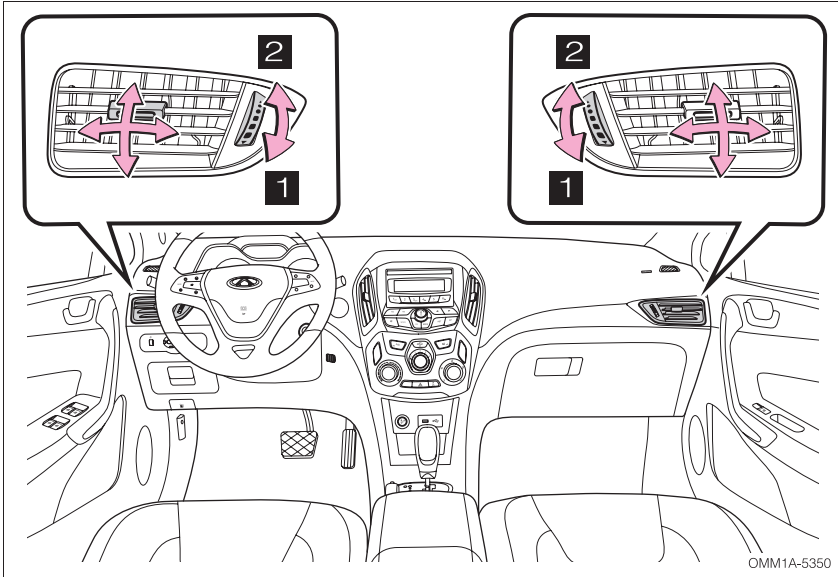

- زبانه واقع در وسط دریچه‌ها را به سمت بالا، پایین، چپ و راست برگردانید تا مسیر خروج هوا را به دلخواه تنظیم کنید.
- دکمه چرخشی را به سمت (۱) بچرخانید تا حجم هوای خروجی بیش تر شود.
- دکمه چرخشی را به سمت (۲) بچرخانید تا حجم هوای خروجی کم تر شود.

موارد احتیاطی

برای افزایش عمر مفید سیستم تهویه مطبوع، نکات زیر را مورد توجه قرار دهید:

- اگر خودرو در فصل گرما به مدت طولانی پارک شده باشد، بلافاصله پس از روشن کردن موتور، کولر را روشن نکنید. ابتدا پنجره‌ها را باز کنید تا دمای هوای داخل کابین کمی پایین‌تر بیاید. سپس پنجره‌ها را ببندید و کولر را روشن کنید.
- در صورتی که به مدت طولانی با سرعت کم رانندگی می‌کنید، از کولر استفاده نکنید.
- ۲ تا ۳ دقیقه قبل از پارک کردن خودرو، کولر را خاموش کنید و اجازه دهید تا فن تهویه مطبوع هم‌چنان کار کند. از آن جایی که دمای هوای بیرون خیلی بالا است، بهتر است از حالت گردش هوای بیرون استفاده شود تا اختلاف دمای هوای محیط و اواپراتور از بین رفته و زودتر خشک شود تا از تجمع باکتری‌ها و یا مواد آلوده‌کننده دیگر در اطراف اواپراتور جلوگیری شود.

۴-۵ سیستم تهویه مطبوع اتوماتیک (در صورت تجهیز)

کنترل پنل تهویه مطبوع

- ۱ کلید دریچه بخارزدای شیشه جلو
- ۲ کلید انتخاب دریچه‌ها (Mode)
- ۳ کلید گرم‌کن شیشه عقب
- ۴ کلید گردش هوای داخل
- ۵ کلید تنظیم سرعت فن بخاری و کولر
- ۶ کلید تنظیم دما
- ۷ کلید گردش هوای بیرون
- ۸

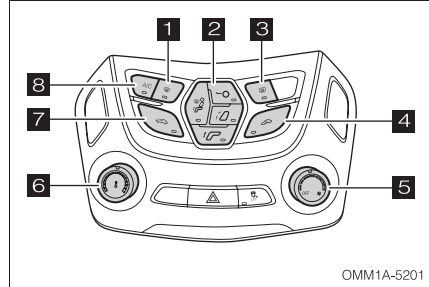

توجه

در زمان استفاده از کولر، رطوبت هوا توسط اواپراتور جذب شده و مقداری آب در اطراف آن جمع می‌شود که از طریق لوله تخلیه به زیر خودرو تخلیه می‌شود. بنابراین مشاهده مقداری آب در زیر خودرو پس از توقف خودرو طبیعی بوده و نشانه وجود ایراد نمی‌باشد.

کلید تنظیم دما

با چرخاندن کلید تنظیم دما به سمت چپ یا راست دمای هوای خروجی از دریچه‌ها تنظیم می‌شود.

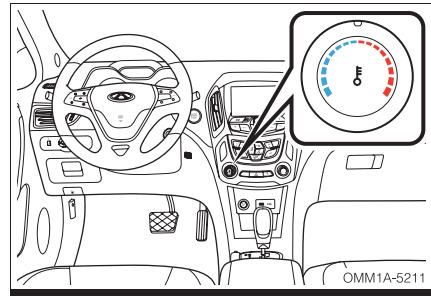

- با چرخاندن کلید به سمت چپ (ناحیه آبی رنگ) هوای خنک از دریچه‌ها خارج می‌شود. هر چه کلید را در خلاف جهت عقربه‌های ساعت بچرخانید، دمای هوای خروجی کم‌تر خواهد شد.
- با چرخاندن کلید به سمت راست (ناحیه قرمز رنگ) هوای گرم از دریچه خارج می‌شود. هر چه کلید را در جهت عقربه‌های ساعت بچرخانید، باد خروجی از دریچه‌ها گرم‌تر می‌شود.

کلید تنظیم سرعت فن

با استفاده از این کلید سرعت فن کنترل می‌شود. با چرخاندن در جهت عقربه‌های ساعت، سرعت فن و میزان پرتاب باد افزایش می‌یابد و برای کاهش سرعت و حجم هوای خروجی، کلید را در خلاف جهت عقربه‌های ساعت بچرخانید. ۷ سرعت برای فن قابل انتخاب است. برای خاموش کردن فن، کلید را به سمت OFF بچرخانید.

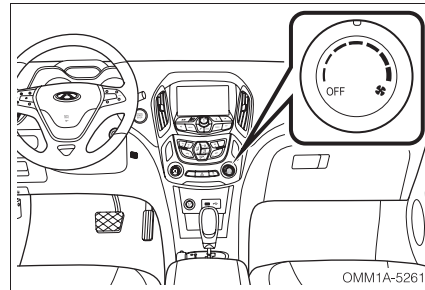

کلید انتخاب دریچه‌ها (Mode)

با استفاده از این کلید دریچه‌ها و مسیر وزش باد انتخاب می‌شود. چراغ زمینه هر کدام از موقعیت‌ها که فعال شده باشد، روشن می‌شود.

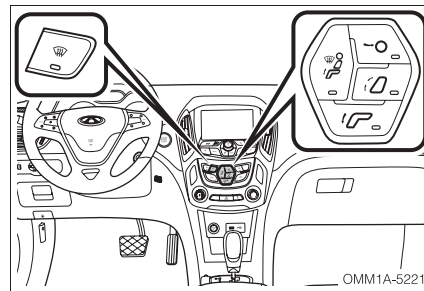

■ جریان هوا به سمت بالای بدن

مسیر توزیع هوا از دریچه‌های روی داشبورد

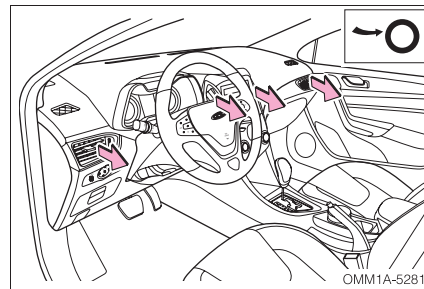

■ جریان هوا به سمت بالای بدن و زیر پا

مسیر توزیع هوا از دریچه‌های زیر پا و دریچه‌های روی داشبورد

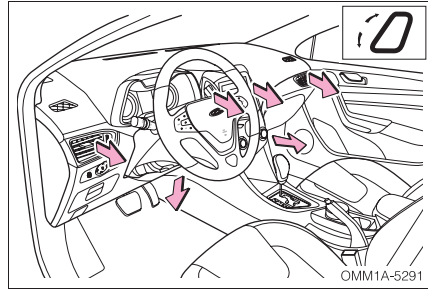

■ جریان هوا به سمت زیر پا

مسیر توزیع هوا از دریچه‌های زیر پا

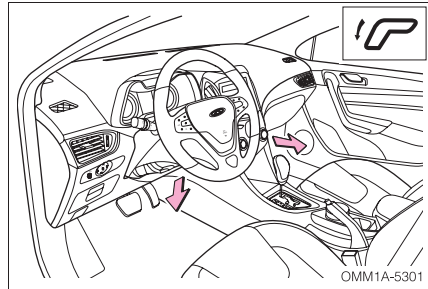

■ جریان هوا به سمت زیر پا و شیشه جلو و شیشه درب‌های جلو

مسیر توزیع هوا از دریچه‌های زیر پا، دریچه بخارزدای شیشه جلو و دریچه‌های بخارزدای شیشه درب‌های جلو، سمت چپ و راست.

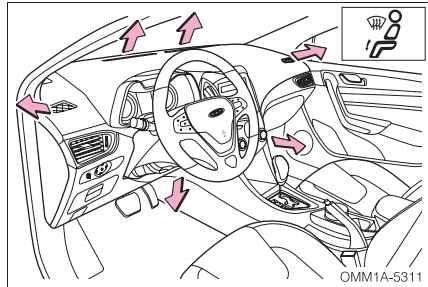

■ جریان هوا به سمت شیشه جلو و شیشه درب‌ها

مسیر توزیع هوا از دریچه بخارزدای شیشه جلو و شیشه درب‌ها می‌باشد.

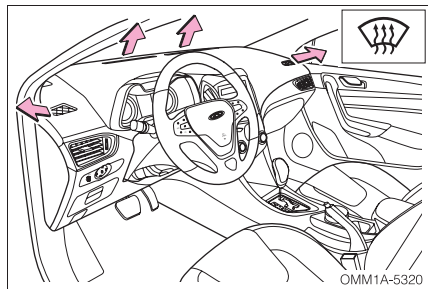

توجه 

انتخاب دریچه‌های بخارزدای شیشه جلو و شیشه درب‌های جلو در مواقعی توصیه می‌شود که شیشه‌ها دچار بخارگرفتگی در حین رانندگی شده‌اند.

کلید کولر (A/C)

با فشار دادن کلید A/C، کمپرسور کولر شروع به کار خواهد کرد. چراغ زمینه کلید نیز روشن خواهد شد. با فشار مجدد کلید A/C، کمپرسور کولر از کار خواهد افتاد و چراغ زمینه کلید هم خاموش خواهد شد.

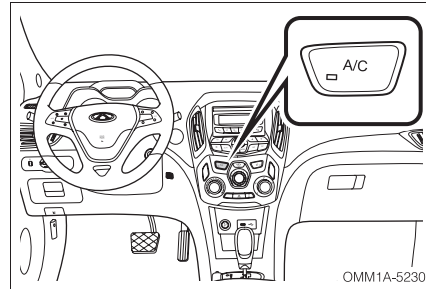

شرایط لازم برای فعال شدن کولر:

- موتور روشن باشد.
- فن کولر روشن باشد. (کلید تنظیم سرعت فن از وضعیت FFO خارج شده باشد).
- کلید A/C روشن شده باشد.

توجه

اگر با کولر روشن به مدت طولانی در سربالایی حرکت کنید و یا در ترافیک سنگین در حال رانندگی باشید، احتمالاً موتور داغ خواهد کرد. بنابراین چراغ هشدار دمای آب موتور را زیر نظر داشته باشید. در صورت داغ شدن موتور، کولر را خاموش کنید. اگر دمای محیط کمتر از ۱- درجه سانتیگراد باشد، کمپرسور کولر غیرفعال می‌شود.

کلید گردش هوای داخل / خارج

۱ با فشردن کلید گردش هوای خارج، هوای محیط وارد کابین می‌شود. در این حالت

چراغ LED کلید نیز روشن می‌گردد.

۲ با فشردن کلید گردش هوای داخل، هوای کابین وارد سیستم کولر(اوپراتور)

می‌شود. در این حالت چراغ LED کلید نیز روشن می‌گردد.

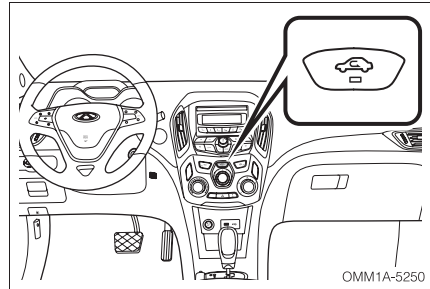

از حالت گردش هوای داخل در شرایط زیر استفاده کنید:

- در محیط یا هوای غبارآلود و ذرات معلق
- برای جلوگیری از ورود دود آگروز به داخل کابین
- برای خنک شدن و یا گرم شدن سریع هوای داخل کابین
- برای جلوگیری از ورود بوی نامطبوع به داخل کابین

توجه

اگر به مدت طولانی از حالت گردش هوای داخل استفاده شود، از طراوت و تازگی هوای داخل کابین کاسته خواهد شد.

وقتی که کلید تنظیم سرعت فن در وضعیت خاموش (OFF) باشد، کلید گردش هوای خارج به طور اتوماتیک روشن می‌شود تا هوای بیرون وارد کابین شود.

تنظیم دریچه‌ها

جهت و میزان حجم هوای خروجی از دریچه‌ها را می‌توان توسط زبانه‌ها و دکمه‌های چرخشی روی دریچه‌ها تنظیم کرد. برای کسب اطلاعات بیش‌تر در خصوص نحوه تنظیم دریچه‌ها به قسمت «تنظیم دریچه‌ها» در بخش «سیستم تهویه مطبوع دستی» مراجعه کنید.

نکات ایمنی در سیستم تهویه مطبوع

برای افزایش عمر مفید سیستم تهویه مطبوع، نکات زیر را مورد توجه قرار دهید:

- اگر خودرو در فصل گرما به مدت طولانی پارک شده باشد، بلافاصله پس از روشن کردن خودرو، کولر را روشن نکنید. ابتدا پنجره‌ها را باز کنید تا دمای هوای داخل کابین کمی کاهش یابد. سپس پنجره‌ها را ببندید و کولر را روشن کنید.
- وقتی که با سرعت کم رانندگی می‌کنید از کولر به مدت طولانی استفاده نکنید.
- ۲ تا ۳ دقیقه قبل از پارک کردن خودرو، کولر را خاموش کنید و اجازه دهید تا فن تهویه مطبوع همچنان کار کند. از آنجایی که دمای هوای بیرون خیلی بالاست بهتر است از حالت گردش هوای بیرون استفاده شود تا اختلاف دمای هوای محیط و اوپراتور از بین رفته و زودتر خشک شود تا از تجمع باکتری‌ها و یا مواد آلوده‌کننده دیگر در اطراف اوپراتور جلوگیری شود.

۵-۵ گرم کن شیشه عقب

موقعیت کلید گرمکن شیشه عقب در سیستم تهویه مطبوع دستی

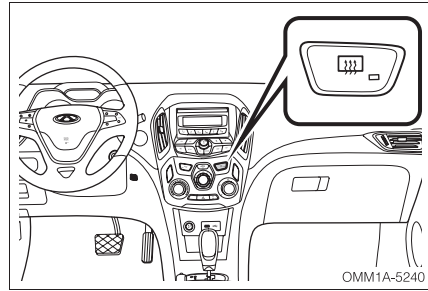

موقعیت کلید گرمکن شیشه عقب در سیستم تهویه مطبوع اتوماتیک

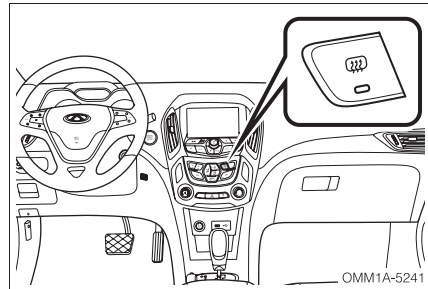

برای استفاده از گرمکن شیشه عقب و آینه‌های جانبی، باید دکمه استارت (سویچ موتور) روشن باشد. با فشار دادن کلید، گرمکن شروع به کار خواهد نمود و هم‌زمان، چراغ DEL زمینه کلید روشن خواهد شد. با فشار مجدد کلید، گرمکن و چراغ زمینه کلید خاموش خواهند شد. گرمکن شیشه عقب و آینه‌های جانبی، پس از کار کردن در حدود ۲۰ دقیقه، به طور خودکار خاموش خواهد شد.

توجه

- مراقب باشید تا هنگام تمیز کردن شیشه عقب و آینه‌های جانبی، به گرمکن آسیبی وارد نشود.
- پس از تمیز شدن شیشه از وجود یخ و بخارگرفتگی، گرمکن را خاموش کنید. روشن ماندن گرمکن شیشه به مدت طولانی باعث خالی شدن باتری می‌شود. گرمکن شیشه برای خشکاندن آب باران و یا ذوب کردن برف ساخته نشده است.

هشدار

از لمس کردن شیشه عقب و آینه‌ها هنگام روشن بودن گرمکن خودداری کنید. زیرا احتمال سوختگی وجود دارد.

۵-۶ آینه‌ها

آینه وسط

قبل از شروع رانندگی، موقعیت آینه را طوری تنظیم کنید که بتوانید نسبت به عقب خودرو دید کاملی داشته باشید. برای تنظیم آینه، آن را توسط دست در جهت مورد نیاز بچرخانید.

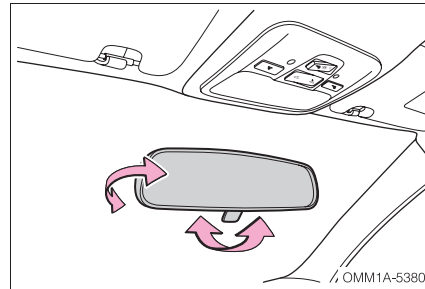

۱ موقعیت آینه برای روز

۲ موقعیت آینه برای شب

برای کاهش انعکاس نور چراغ خودروهایی که پشت سر شما هستند، می‌توانید شستی ضدتابش آینه را بکشید تا زاویه آن تنظیم شود.

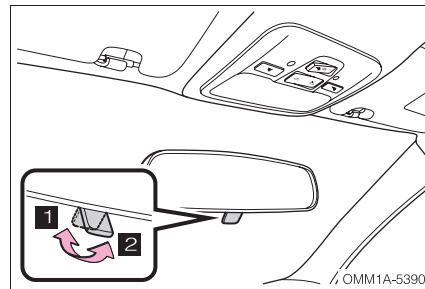

آینه‌های جانبی برقی

کلید تنظیم آینه‌های جانبی، در سمت راننده و قسمت چپ داشبورد قرار گرفته است. آینه‌ها زمانی قابل تنظیم هستند که دکمه استارت (سوئیچ موتور) روشن باشد.

- ۱ آینه سمت چپ
- ۲ آینه سمت راست

فلش‌های روی کلید تنظیم آینه‌ها را برای تنظیم آینه‌ها در جهت مورد نظر فشار دهید.

- ▲ بالا
- ▼ پایین
- ◀ چپ
- ▶ راست

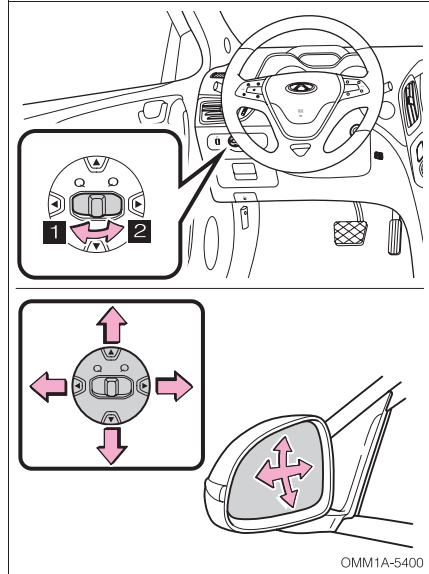

هشدار

- قبل از شروع رانندگی، آینه‌ها را متناسب با وضعیت قرارگیری خود تنظیم کنید، به گونه‌ای که نسبت به عقب خود روید مناسبی داشته باشید.
- در حین رانندگی اقدام به تنظیم آینه نکنید، چرا که باعث از دست رفتن کنترل وسیله نقلیه و در نتیجه بروز تصادف و مصدومیت می‌شود.
- تصاویر مشاهده شده در آینه‌های جانبی با واقعیت مقداری تفاوت دارند. بنابراین همیشه با احتیاط رانندگی کنید.

■ جمع کردن آینه‌های جانبی

آینه را با دست گرفته و به سمت خود بکشید تا این‌که به طور کامل جمع شود.
برای باز کردن آینه، آن را با دست و به آرامی به سمت بیرون فشار دهید تا بطور کامل باز شود.

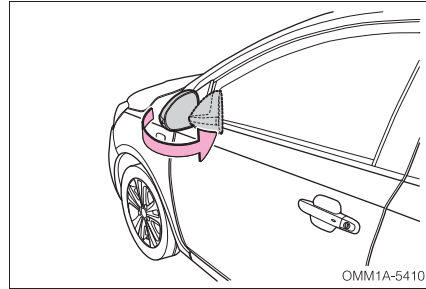

توجه

برای جلوگیری از آسیب دیدن آینه‌ها، هنگام تا کردن و باز کردن به سطح آن فشار بیش از حد وارد نکنید.

هشدار

- در حین رانندگی، اقدام به باز کردن آینه‌ها نکنید.
- مراقب باشید تا دست‌تان هنگام باز کردن و جمع کردن آینه، گیر نکند.

۷-۵ سیستم برف پاک‌کن و شیشه‌شور

دسته برف پاک‌کن و شیشه‌شور در سمت راست غربیلک فرمان قرار گرفته است.

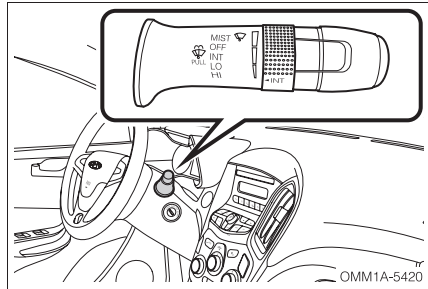

توجه

- در آب و هوای سرد، قبل از استفاده از برف پاک‌کن‌ها، مطمئن شوید که تیغه‌های برف پاک‌کن روی شیشه به علت یخ‌زدگی نجسبیده باشد. تازمانی که یخ روی شیشه آب نشود، از برف پاک‌کن استفاده نکنید. ممکن است موجب آسیب دیدن موتور برف پاک‌کن شود.
- اگر شیئی روی شیشه وجود دارد، در این حالت برف پاک‌کن‌ها را حرکت ندهید زیرا موجب آسیب دیدن موتور برف پاک‌کن خواهد شد، ابتدا آن را بردارید، سپس برف پاک‌کن را فعال کنید.
- هم‌چنین زمانی که سطح شیشه خشک است، از فعال کردن برف پاک‌کن خودداری کنید، چون تیغه‌های برف پاک‌کن و شیشه‌آسیب خواهند دید.

برف پاک‌کن جلو

عملکردهای برف پاک‌کن زمانی قابل اجرا هستند که دکمه استارت (سویچ موتور) روشن باشد.

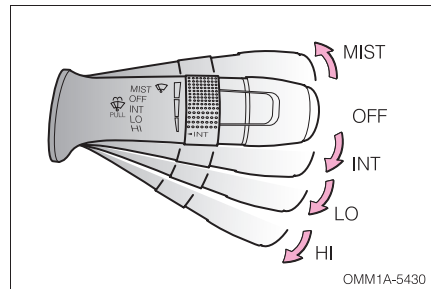

■ حرکت تکی برف پاک‌کن (MIST)

دسته برف پاک‌کن را به سمت بالا بکشید و رها کنید تا به جای اول خود بازگردد. هم‌زمان با این عمل، برف پاک‌کن یک حرکت تکی انجام داده و متوقف خواهد شد.

■ حرکت تایمردار برف پاک‌کن (INT)

دسته برف پاک‌کن را در موقعیت "INT" قرار دهید تا برف پاک‌کن با حرکت تکی و به طور متناوب (حالت تایمردار) شروع به کار کند.

چهار حرکت برای حالت تایمردار برف پاک‌کن وجود دارد، به گونه‌ای که می‌توان فاصله بین دو حرکت برف پاک‌کن را روی ۲، ۴، ۸ و یا ۱۳ ثانیه تنظیم کرد.

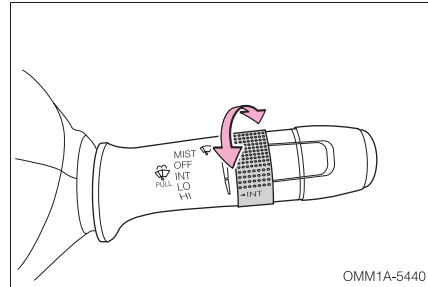

■ دور کند برف پاک‌کن (LO)

اگر دسته برف پاک‌کن را به سمت پایین بکشید و در موقعیت "LO" قرار دهید، برف پاک‌کن با سرعت کم شروع به کار خواهد کرد.

■ دور تند برف پاک‌کن (HI)

اگر دسته برف پاک‌کن را به سمت پایین بکشید و در موقعیت "HI" قرار دهید، برف پاک‌کن با سرعت زیاد شروع به کار می‌کند.

شیشه شور جلو

آب پاش‌های شیشه‌شور جلو بر روی قاب روی موتور برف پاک‌کن قرار گرفته‌اند.

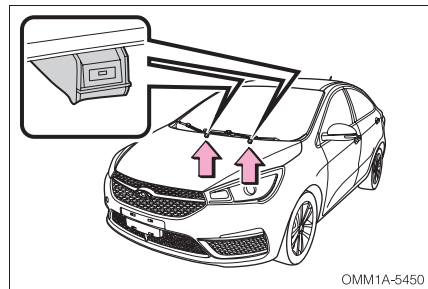

اگر دسته برف پاک‌کن و شیشه‌شور را به سمت غریب‌یک فرمان (و یا به سمت خود) بکشید و نگه دارید، برف پاک‌کن و شیشه‌شور جلو به طور هم‌زمان فعال شده و شروع به کار خواهند کرد. پاشش آب شیشه‌شور به محض رها شدن دسته برف پاک‌کن قطع می‌گردد و تیغه برف پاک‌کن پس از چند دور کار کردن، در موقعیت اصلی خود متوقف خواهد شد.

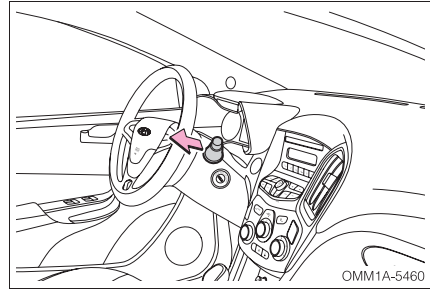

توجه

- شیشه‌شور را بیش‌تر از ۱۰ ثانیه به کار نیندازید.
- زمانی که مخزن شیشه‌شور خالی است، شیشه‌شور را فعال نکنید.
- در صورت گرفتگی و انسداد آب پاش‌ها، آن‌ها را با اجسام نوک‌تیز و نامناسب تمیز نکنید، در غیر این صورت، آسیب خواهند دید.

۵-۸ صندلی‌ها صندلی‌های جلو

■ تنظیمات دستی صندلی

اهرم تنظیم صندلی را با دست گرفته و به سمت بالا بکشید و در همان وضعیت نگه دارید. هم‌زمان صندلی را به سمت جلو یا عقب بکشید و پس از قرار گرفتن در موقعیت دلخواه، اهرم را رها کنید تا صندلی در جای خود قفل شود. سپس جهت اطمینان از ثابت بودن صندلی، آن را کمی جلو و عقب بکشید.

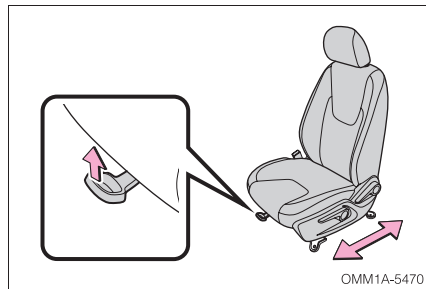

■ تنظیم زاویه پشتی صندلی

اهرم تنظیم زاویه پشتی صندلی را به سمت بالا کشیده و در همان حالت نگه دارید. هم‌زمان پشتی صندلی را به سمت زاویه مورد نظر خود حرکت دهید و سپس اهرم تنظیم را رها کنید تا پشتی در جای خود قفل شود. پس از تنظیم، پشتی را کمی به جلو و عقب تکان دهید تا از قفل شدن آن اطمینان یابید.

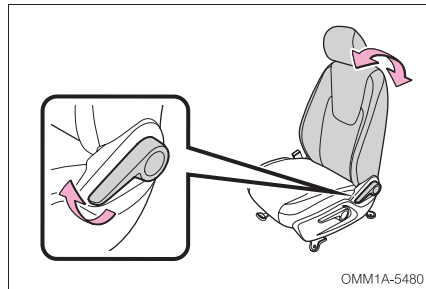

■ تنظیم ارتفاع صندلی

(فقط صندلی راننده)

اهرم تنظیم ارتفاع تشک صندلی را به سمت بالا بکشید تا ارتفاع صندلی بیشتر شود. برای پایین‌تر رفتن ارتفاع، اهرم را به سمت پایین فشار دهید.

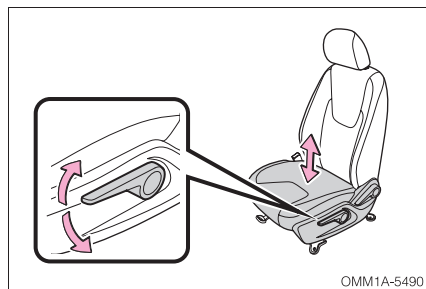

هشدار ⚠

- در حین رانندگی از تنظیم صندلی خودداری کنید.
- اشیاء را در زیر صندلی قرار ندهید، زیرا در حین تنظیم صندلی، از حرکت آن جلوگیری خواهد کرد.
- برای شرایط رانندگی ایده آل، پشتی صندلی را بیش از اندازه نخوابانید، چرا که کمربندهای ایمنی، بیشترین و بهترین نگره داری را زمانی خواهند داشت که صندلی تقریباً در حالت عمودی قرار گرفته باشد.
- بعد از تنظیم پشتی صندلی، با بدن یا دست خود، کمی آن را فشار دهید تا از قفل شدن آن در موقعیتش مطمئن شوید.

صندلی‌های عقب

■ تا کردن صندلی‌های عقب

۱. پشت سری صندلی را در پایین‌ترین موقعیت خود قرار داده و یا در صورت نیاز از جای خود خارج کنید.

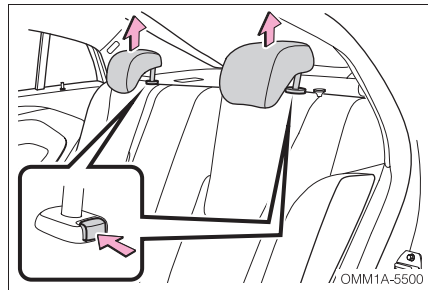

توجه 👁

قبل از باز کردن صندلی عقب، مطمئن شوید که کمربندهای ایمنی پشت صندلی قرار گرفته‌اند، تا از آسیب دیدن آن‌ها جلوگیری شود.

۲. قفل کمربندهای عقب را مرتب کنید.

۳. دکمه ضامن پشتی سمت راست و چپ را همزمان بکشید و پشتی صندلی را با دست دیگر به سمت جلو فشار دهید تا به طور کامل تا شود.

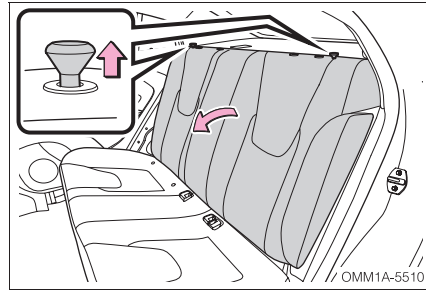

تا کردن صندلی عقب باعث می‌شود که فضای قسمت عقب افزایش یابد. برای قرار دادن بار در قسمت عقب (صندوق) به نکات و احتیاط‌هایی که در این بخش خواهد آمد، مراجعه کنید.

پشت‌سری صندلی

تنظیم ارتفاع پشت‌سری صندلی

با فشار دادن ضامن پشت‌سری و نگه داشتن آن:

۱ پشت‌سری را به قسمت بالا بکشید

۲ و یا پشت‌سری را به سمت پایین بکشید.

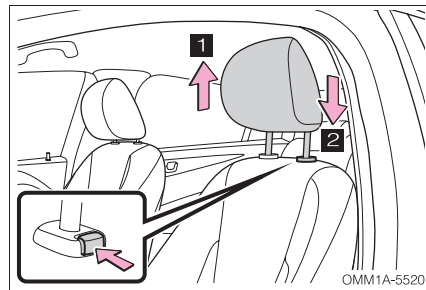

هنگام تنظیم کردن پشت‌سری صندلی، مطمئن شوید که خط فرضی که از مرکز پشت‌سری عبور می‌کند، تقریباً از بالای گوش شما می‌گذرد.

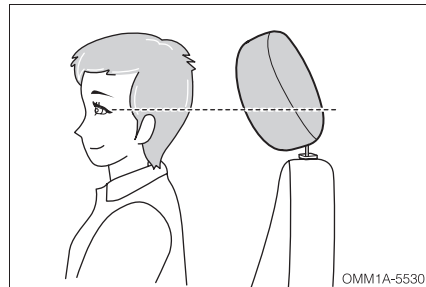

■ باز کردن و نصب مجدد پشت سری

با فشردن و نگه داشتن ضامن، پشت سری را در جهت رو به بالا بکشید تا به طور کامل از روی صندلی جدا شود.

برای نصب مجدد پشت سری، ابتدا پایه‌های آن را با سوراخ‌های روی صندلی هم‌راستا کرده و ضمن فشار دادن و نگه داشتن ضامن، پشت سری را به سمت پایین فشار دهید تا در جای خود ثابت شود.

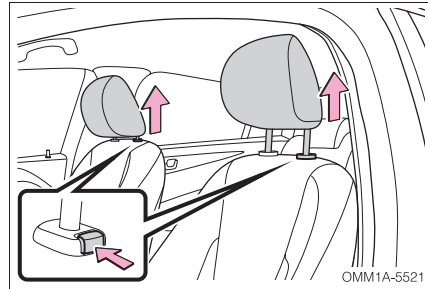

⚠ هشدار

- همیشه پشت سری را در موقعیت صحیح تنظیم کنید.
- پس از تنظیم کردن پشت سری، جهت حصول اطمینان از قفل شدن آن، پشت سری را کمی به سمت پایین بکشید.
- بدون وجود پشت سری رانندگی نکنید.

۵-۹ سیستم روشنایی (چراغ‌ها)

کلید چراغ‌ها

دسته چراغ در سمت چپ غربلیک فرمان قرار گرفته است.

زمانی که دکمه استارت (سوئیچ موتور) روشن است، با چرخاندن قسمت انتهایی دسته چراغ می‌توانید چراغ‌ها را به صورت زیر روشن کنید:

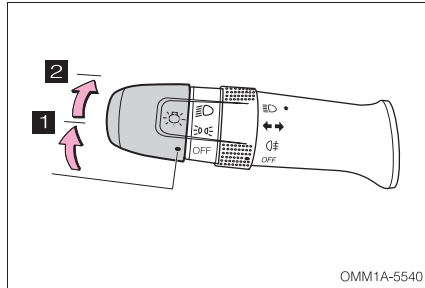

۱ چراغ کوچک (چراغ پارک)

چراغ‌های کوچک جلو، چراغ‌های کوچک عقب، چراغ پلاک و چراغ زمینه کلیدها و داشبورد روشن خواهد شد.

۲ نور پایین چراغ جلو

نور پایین چراغ جلو به همراه چراغ‌های ذکر شده در بالا روشن خواهند شد.

روشن کردن نور بالای چراغ جلو

برای روشن کردن نور بالای چراغ جلو، ابتدا نور پایین چراغ‌های جلو را روشن کنید. سپس با کشیدن دسته چراغ به سمت داشبورد (مطابق شکل)، نور بالای چراغ جلو را روشن کنید. هم‌زمان نشانگر نور بالا در صفحه کیلومترشمار نیز روشن خواهد شد. برای خاموش کردن نور بالا، دسته چراغ را به موقعیت اول خود بازگردانید.

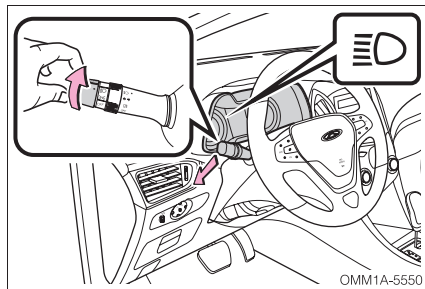

■ چراغ پلیسی (چراغ سلام)

با کشیدن دسته چراغ به سمت غربلیک فرمان (به سمت خودتان) و رها کردن آن، نور بالای چراغ جلو یک بار روشن خواهد شد و هم‌زمان چراغ نشانگر نور بالا در صفحه کیلومترشمار نیز یک بار روشن و خاموش می‌شود.
با روشن بودن چراغ‌های جلو نیز می‌توانید چراغ پلیسی (چراغ سلام) را فعال کنید.

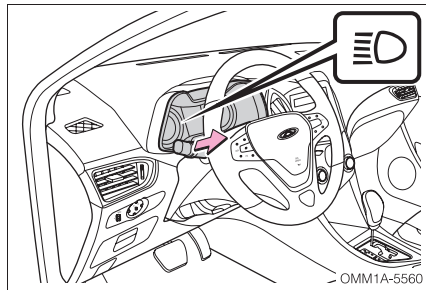

👁 توجه

اگر قصد متوقف کردن خودرو به مدت طولانی را دارید، مطمئن شوید که چراغ‌ها را خاموش کرده‌اید. در غیر این صورت باتری خالی شده و در زمان استارت مجدد با مشکل مواجه خواهید شد.

■ چراغ اسکورت (قابلیت مشایعت از کنار خودرو تا درب منزل)

این قابلیت خودرو می‌تواند نور کافی را برای شما هنگام ترک خودرو در مکان‌های تاریک فراهم کند.

۱. دکمه استارت (سوئیچ موتور) را خاموش کنید.
۲. در عرض ۲ دقیقه، دسته چراغ را به سمت غربلیک فرمان کشیده و رها کنید (مشابه چراغ پلیسی) به ازای هر بار انجام مراحل فوق (کشیدن دسته چراغ به سمت غربلیک فرمان)، چراغ‌های کوچک، نور پایین چراغ جلو و چراغ پلاک به مدت ۳۰ ثانیه روشن، خواهند شد. این عملیات را می‌توانید ۸ بار تکرار کنید. (یعنی ۲۴۰ ثانیه روشن بودن چراغ‌ها)
۳. پس از فعال شدن چراغ اسکورت، عبارت متناسب با آن در نمایشگر صفحه کیلومترشمار ظاهر خواهد شد. برای غیر فعال کردن چراغ اسکورت، دسته چراغ را به سمت غربلیک کشیده و نگه دارید، و یا این‌که سوئیچ را روشن کنید.

■ قابلیت مشایعت تا کنار اتومبیل (LMC)

قابلیت LMC در صورتیکه شرایط زیر فراهم باشد اجرا می شود:

- سوئیچ موتور (دکمه استارت) خاموش باشد.
 - آخرین بار که خودرو را ترک کرده اید، قابلیت مشایعت تا درب منزل فعال شده باشد.
 - همه درب ها بسته باشد.
 - دکمه باز کردن ریموت فشرده باشد.
- وقتی که قابلیت مشایعت تا کنار اتومبیل (LMC) فعال شود، چراغ های نور پایین و کوچک روشن می شوند.

در صورتیکه یکی از شرایط زیر ایجاد شود قابلیت LMC غیر فعال می شود:

- هریک از درب های خودرو باز شود.
- سوئیچ موتور (دکمه استارت) در موقعیت ACC یا ON باشد.
- دکمه قفل کردن ریموت فشرده شود.
- از فعال بودن LMC یک دقیقه گذشته باشد. (پس از یک دقیقه روشن شدن چراغ، قابلیت LMC بطور خودکار غیر فعال می شود)

چراغ راهنما

چراغ‌های راهنما را فقط زمانی که دکمه استارت (سوئیچ موتور) روشن باشد، می‌توانید روشن کنید. دسته چراغ را به سمت بالا بکشید تا چراغ‌های راهنمای سمت راست روشن شوند.

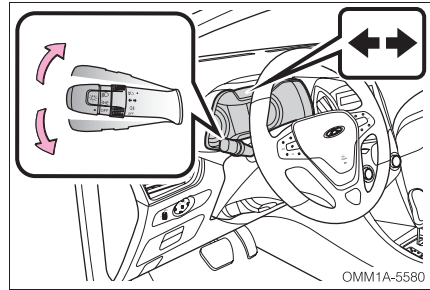

نشانگر چراغ راهنما در صفحه کیلومترشمار با روشن شدن چراغ‌های راهنما به حالت چشمک‌زن در خواهد آمد. پس از اتمام دور زدن، دسته چراغ به طور خودکار به موقعیت اول خود باز می‌گردد. هنگام تغییر لاین در بزرگراه، با کشیدن سریع و لحظه‌ای دسته راهنما به سمت بالا یا پایین، چراغ راهنمای همان سمت ۳ مرتبه روشن می‌شود.

توجه

اگر چراغ‌های نشانگر راهنما در صفحه کیلومترشمار تندتر از حالت عادی چشمک بزنند، احتمالاً یکی از لامپ‌های چراغ راهنمای جلو یا عقب سوخته است.



چراغ روز

چراغ روز تحت شرایط زیر روشن می‌شود:

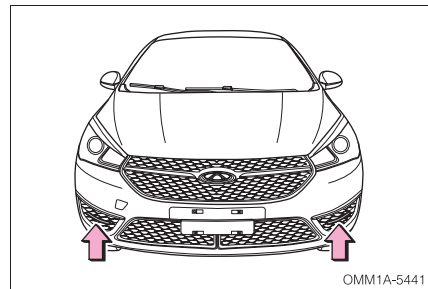
- چراغ‌های جلو خاموش باشد.
- موتور روشن باشد.



■ چراغ مه شکن عقب

پس از روشن کردن دکمه استارت (سوئیچ موتور)، دسته چراغ را به موقعیت  بچرخانید. سپس کلید چرخان دسته چراغ را در موقعیت  قرار دهید تا چراغ مه شکن عقب و چراغ نشانگر آن در صفحه کیلومتر شمار روشن شوند.

برای خاموش کردن چراغ مه شکن عقب کلید چرخان مه شکن را مجدداً در موقعیت  قرار دهید.

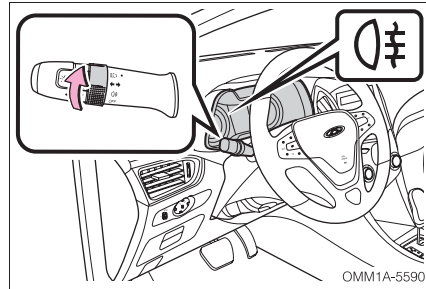

توجه

- وقتی که دسته چراغ در وضعیت خاموش (OFF) قرار گیرد چراغ مه شکن بطور خودکار خاموش خواهد شد، حتی اگر دسته چراغ مجدداً در وضعیت روشن شدن چراغ‌ها قرار بگیرد، چراغ مه شکن عقب روشن نخواهد شد.
- از چراغ مه شکن عقب می‌بایست طبق مقررات راهنمایی و رانندگی استفاده کنید.

تنظیم نور چراغ‌های جلو

■ کلید تنظیم ارتفاع چراغ جلو

کلید چرخان تنظیم ارتفاع چراغ جلو در سمت چپ داشبورد و در کنار کلید تنظیم آینه‌های جانبی قرار گرفته است.

۱. بالا بردن ارتفاع نورچراغ جلو
۲. پایین آوردن ارتفاع نور چراغ جلو

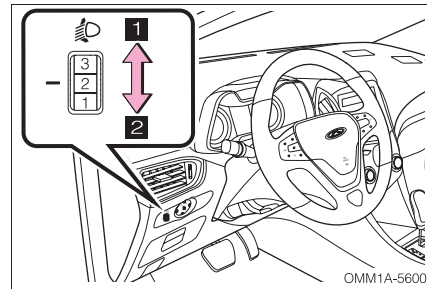

کلید تنظیم ارتفاع نور چراغ جلو دارای ۴ سطح تنظیم ۰، ۱ و ۲ و ۳ می‌باشد. سطح ارتفاع نور چراغ را می‌بایست بر اساس تعداد سرنشینان و بار وارده به خودرو تنظیم کرد.

جدول راهنمای تنظیم ارتفاع نور چراغ جلو به شکل زیر است:

موقعیت کلید تنظیم ارتفاع نور چراغ جلو	تعداد سرنشینان خودرو و بار وارده به خودرو	
	بار وارده به خودرو	تعداد سرنشینان
۰	-	راننده
۰	-	راننده و سرنشین جلو
۱	-	کلیه سرنشینان
۲	با بار کامل صندوق عقب	کلیه سرنشینان
۳	با بار کامل صندوق عقب	راننده

چراغ سقف جلو

- ۱ کلید چراغ مطالعه سمت چپ
- ۲ کلید چراغ سقف
- ۳ کلید چراغ مطالعه سمت راست
- ۴ کلید چراغ سقف در وضعیت درب ها
- ۵ دکمه خاموش

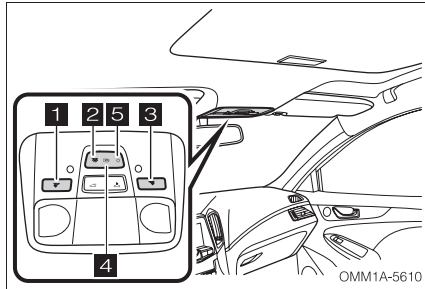



کلید چراغ‌های مطالعه با یک مرتبه فشردن چراغ را روشن می‌کنند و با فشردن مجدد چراغ را خاموش می‌نمایند. با فشردن کلید چراغ سقف، چراغ روشن می‌شود. برای خاموش کردن آن باید دکمه خاموش را فشار دهید. عملکرد چراغ سقف با وضعیت باز یا بسته بودن درب‌های خودرو رابطه مستقیم دارد. اگر کلید چراغ سقف متناسب با وضعیت درب‌ها انتخاب شده باشد چراغ سقف طبق شرایط زیر عمل می‌کند.

- اگر یکی از درب‌ها باز شود، چراغ به مدت ۳ دقیقه روشن شده و سپس خاموش خواهد شد.
- اگر سوئیچ یا دکمه استارت در موقعیت ACC یا OFF قرار داشته باشد پس از بسته شدن درب‌ها، چراغ به مدت ۸ ثانیه روشن مانده و سپس خاموش خواهد شد.

- اگر سوئیچ یا دکمه استارت در موقعیت ON باشد، با بسته شدن درب‌ها، چراغ سقف بلافاصله خاموش خواهد شد.
- اگر دکمه باز کردن روی ریموت کنترل را فشار دهید، چراغ سقف به مدت ۱۵ ثانیه روشن مانده و سپس خاموش خواهد شد.
- وقتی که سوئیچ یا دکمه استارت در وضعیت ON باشد و یونیت کنترل برق بدنه سیگنالی مبنی بر وقوع تصادف در خودرو را دریافت کند، چراغ سقف به مدت ۱۵ ثانیه روشن مانده و سپس خاموش خواهد شد.

چراغ تزئینی

وقتی که دسته چراغ در وضعیت  یا  باشد. چراغ پیرامون اتاق روشن خواهد شد. روشن یا خاموش بودن چراغ سقف تأثیری در عملکرد چراغ تزئینی نخواهد داشت.

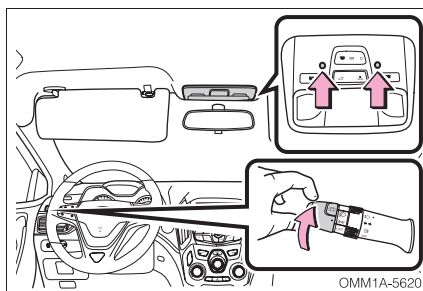

چراغ صندوق عقب

وقتی که درب صندوق باز بماند، چراغ صندوق عقب نیز روشن شده و پس از بسته شدن درب صندوق، به طور خودکار خاموش خواهد شد. اگر درب صندوق باز بماند، چراغ صندوق عقب پس از گذشت ۱۵ دقیقه و به طور خودکار خاموش خواهد شد.

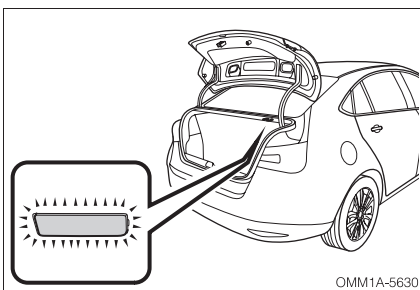

۵-۱۰ فندک

■ فندک

فندک در زیر پنل کنترل کولر قرار گرفته است. برای استفاده از فندک، زمانی که سویچ در موقعیت ON یا ACC قرار دارد، آن را به سمت داخل فشار دهید. پس از گرم شدن، فندک به طور خودکار کمی به سمت بیرون خواهد پرید.

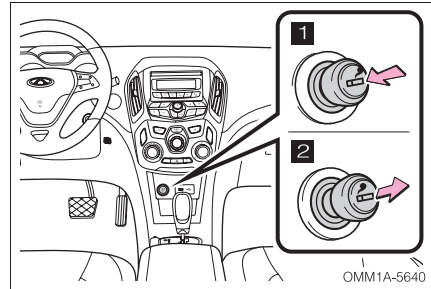

⚠ هشدار

- برای جلوگیری از سوختگی و آتش سوزی
- قسمت فلزی فندک را با دست نگیرید.
- فندک را بیش از حد به طور فشرده نگه ندارید. زیرا به علت داغ شدن زیاد می تواند باعث آتش سوزی شود.
- از وارد کردن سایر اجسام به داخل سوکت فندک خودداری کنید. انجام این کار باعث گیر کردن اجسام در داخل سوکت فندک شده و منجر به تغییر شکل آن می شود.

۵-۱۱ جالیوانی

جالیوانی جلو

جالیوانی جلو بر روی کنسول وسط و در کنار اهرم ترمز دستی قرار گرفته است.

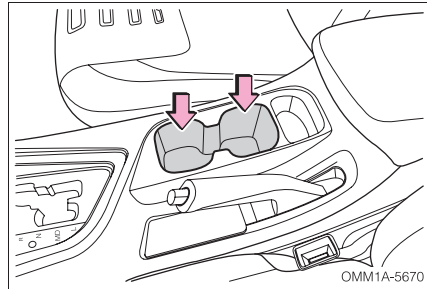

جالیوانی عقب (در صورت تجهیز)

جالیوانی عقب بر روی کنسول وسط صندلی‌های عقب قرار گرفته است.

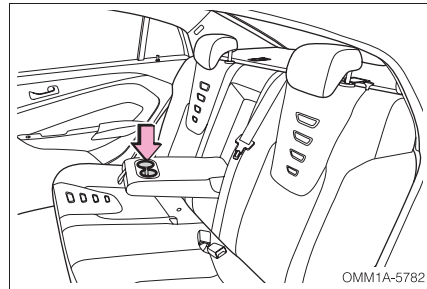

⚠ هشدار

- از قرار دادن اشیاء دیگر به غیر از لیوان و ظرف نوشیدنی در جالیوانی خودداری کنید، زیرا در صورت بروز تصادف و یا در زمان ترمزگیری ناگهانی، مواد داخل آن به فضای داخل اتاق پاشیده می‌شوند.
- درب لیوان و ظرف نوشیدنی را بسته نگه دارید تا از پاشیدن آن‌ها به داخل کابین جلوگیری شود.

۱۲-۵ آفتاب‌گیر

- ۱ آفتاب‌گیر راننده
- ۲ آفتاب‌گیر سرنشین جلو
- ۳ آینه آرایش

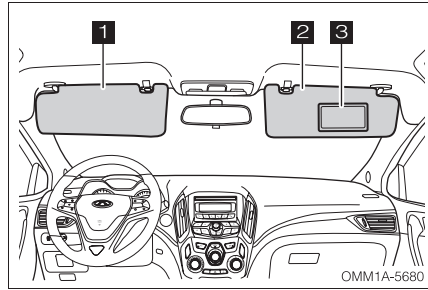

فقط آفتاب‌گیر سرنشین جلو دارای آینه آرایش می‌باشد. برای استفاده از آینه، آفتاب‌گیر را به سمت پایین بکشید.

- ۱ آفتاب‌گیر را به سمت پایین بکشید.
- ۲ برای جلوگیری از تابش آفتاب از سمت پنجره، آفتاب‌گیر را از قلاب آن آزاد کرده و به سمت پنجره برگردانید.

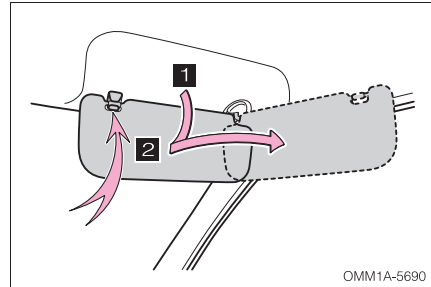

۵-۱۳ دستگیره سقف

دستگیره‌های سقفی بر بالای درب جلو راست و درب‌های عقب دو طرف تعبیه شده است. هنگامی که خودرو در جاده‌های ناهموار در حال حرکت است، سرنشینان خودرو می‌توانند جهت حفظ ایمنی از این دستگیره‌ها استفاده کنند.

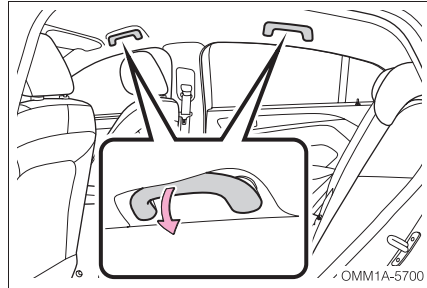

■ جا آرنجی (کنسول) صندلی عقب (در صورت تجهیز)

صندلی عقب وسط به جا آرنجی (کنسول) تاشو که دارای جالیوانی نیز می‌باشد، مجهز می‌باشد. برای استفاده از جا آرنجی، آن را به سمت داخل بکشید. در صورت عدم نیاز به جا آرنجی، آن را به سمت پشتی صندلی عقب تا کنید.

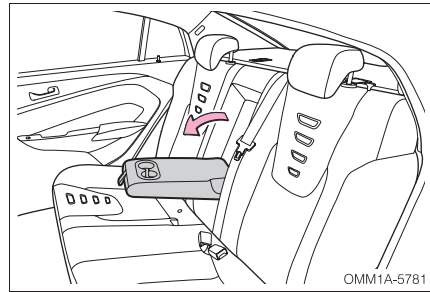

۱۴-۵ سانروف (در صورت تجهیز)

زمانی که سوئیچ در موقعیت ON باشد می‌توانید از سانروف استفاده کنید. کلیدهای سانروف در بالای سر و کنار چراغ سقفی قرار دارند.

■ باز کردن و بستن سانروف

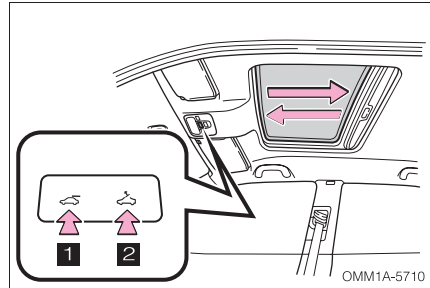

۱ باز کردن سانروف

۲ بستن سانروف

برای متوقف کردن حرکت سانروف در موقعیت دلخواهتان، یکی از کلیدها را به آرامی فشار دهید.

👁 توجه

آفتابگیر کشویی سانروف به طور دستی باز و بسته می‌شود. با این وجود در صورت باز کردن سانروف، آفتابگیر کشویی نیز به طور خودکار و همراه با سانروف باز خواهد شد.

■ باز کردن اریب سانروف

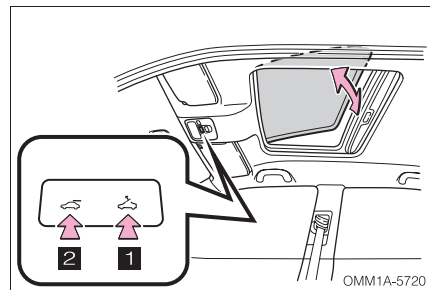

۱ باز کردن اریب (نیمه باز به سمت بالا)

۲ بستن حالت اریب سانروف

برای متوقف کردن حرکت سانروف در موقعیت دلخواهتان یکی از کلیدها را به آرامی فشار دهید.

■ قابلیت برگشت خودکار سانروف

اگر در زمان بسته شدن سانروف، مانعی مابین سانروف و چارچوب آن قرار گیرد، سانروف به طور خودکار به حالت کاملا باز برمی‌گردد.

👁 توجه

• وقتی که سوئیچ بسته شود سانروف بطور خودکار بسته نمی‌شود. بنابراین قبل از ترک خودرو، سانروف را به درستی ببندید.

⚠ هشدار

- موارد احتیاطی زیر را رعایت کنید. در صورت عدم رعایت احتمال مصدومیت و حتی مرگ وجود خواهد داشت:
- در حین حرکت خودرو به سرنشینان اجازه ندهید که دست و یا سر خود را از سانروف بیرون بگذارند.
- از قرار دادن اجسام بر روی سانروف خودداری کنید.
- اطمینان حاصل کنید که هیچ یک اعضا بدن سرنشینان در مسیر حرکتی سانروف قرار نداشته باشد.
- اجازه ندهید تا کودکان با سانروف و کلیدهای آن بازی کنند.
- برای تست کردن قابلیت برگشت خودکار سانروف، اعضا بدن خود را در مقابل سانروف قرار ندهید.
- برگشت خودکار سانروف ممکن است زمانی که سانروف در حال بسته شدن کامل است، کار نکند.

۵-۱۵ محفظه‌های نگه‌داری اشیاء

جعبه داشبورد

دستگیره درب جعبه داشبورد را به سمت خودتان بکشید تا باز شود

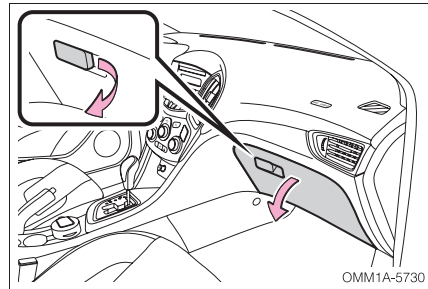

⚠ هشدار

- برای ایمنی بیشتر در تصادفات و یا ترمزگیری‌های ناگهانی، درب جعبه داشبورد را بسته نگه دارید. در غیر این صورت ممکن است درب جعبه داشبورد و یا اشیاء داخل جعبه با سرنشین جلو برخورد کند.
- از قرار دادن اشیاء با سایز بزرگ و اجسام نوک تیز در جعبه داشبورد خودداری کنید. زیرا در زمان تصادفات احتمال آسیب دیدن افراد وجود خواهد داشت.

محفظه کنسول وسط

مطابق شکل، برای باز کردن درب محفظه بالایی، ضامن مربوطه را به سمت بالا فشار دهید.

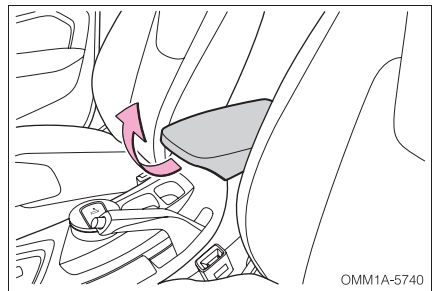

محفظه های روی داشبورد

این محفظه مطابق شکل در سمت چپ داشبورد و قاب زیر تلسکوپی فرمان قرار گرفته است.

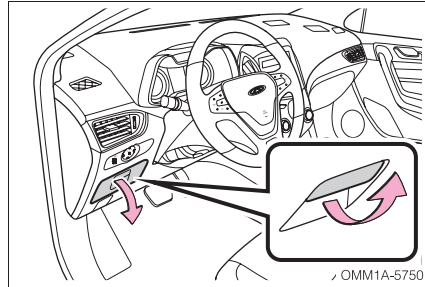

OMM1A-5750

این محفظه در کنسول وسط و کنار جالیوانی قرار دارد.

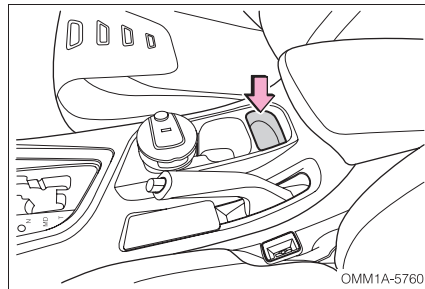

OMM1A-5760

محفظه دیگری مطابق شکل در قسمت جلویی کنسول وسط و اهرم تعویض دنده قرار دارد.

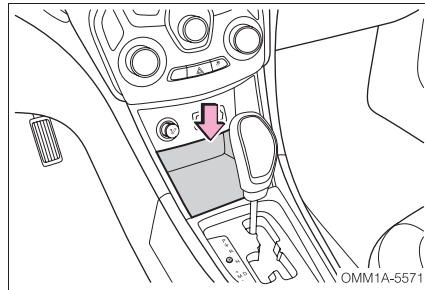

OMM1A-5571

امکانات رفاهی

یک محفظه در پشت کنسول وسط برای سرنشینان عقب در نظر گرفته شده است.

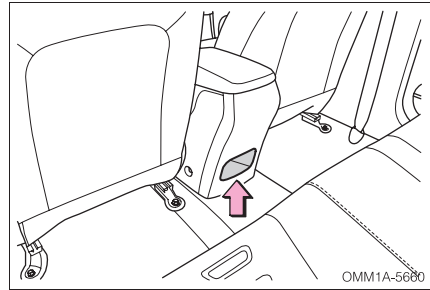

محفظة‌های روی درب

بر روی درب‌های جلو و عقب خودرو، محفظه‌هایی جهت نگه‌داری اشیایی از قبیل نقشه، بروشور و ... تعبیه شده است.

محفظة روی درب جلو

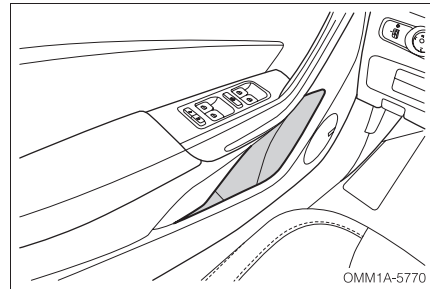

محفظة روی درب عقب

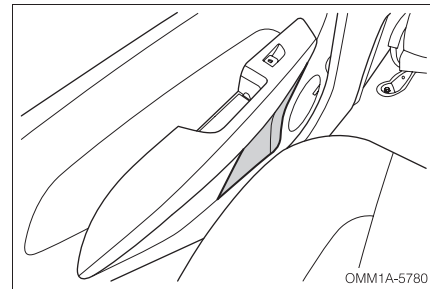

توجه 

- در صورت استفاده از محفظه روی درب‌ها برای نگهداری لیوان یا بطری:
- اگر از محفظه روی درب‌ها برای نگه‌داری بطری استفاده می‌کنید، درب بطری را ببندید. از قرار دادن لیوان‌های شیشه‌ای و یا کاغذی در این محفظه‌ها خودداری کنید. زیرا در صورت بروز حادثه، مایعات به داخل اتاق پاشیده می‌شوند و یا لیوان شیشه‌ای ممکن است بشکند.
- ممکن است بطری با توجه به شکل و سایز به خوبی در محفظه جا نگیرد.
- از قرار دادن اشیاء با سایز بزرگتر از محفظه در داخل آن خودداری کنید.

کیف پشت صندلی (در صورت تجهیز)

در پشت صندلی‌های جلو کیف‌هایی جهت قرار دادن روزنامه، پوشه و ... در نظر گرفته شده است.

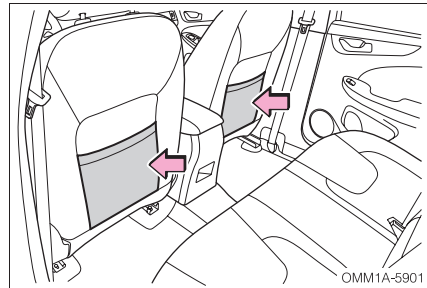

صندوق عقب

قابلیت تا شدن صندلی عقب این امکان را به وجود می‌آورد که فضای قسمت عقب خودرو را بتوان افزایش داد. صندلی عقب به راحتی می‌تواند جمع شود و یک فضای مناسب و تقریباً هم‌سطح با کف صندوق جهت قرار دادن بار در اختیار قرار دهد.

■ طاقچه عقب

اگر بسته‌ها و اجسام با ارتفاع و اندازه کوچک در صندوق عقب وجود داشته باشند، طاقچه عقب از پرتاب شدن آن‌ها به سمت بالا در زمان ترمزگیری و ... جلوگیری می‌کند و مانع وارد شدن آسیب احتمالی به سرنشینان می‌شود.

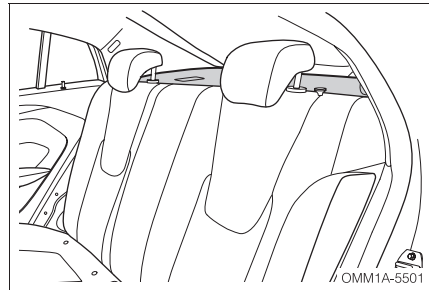

⚠ هشدار

از قرار دادن بار بر روی طاقچه عقب خودداری کنید. زیرا ممکن است در ترمزگیری ناگهانی یا تصادف، اشیا روی طاقچه به داخل اتاق پرتاب شوند و منجر به جراحت گردد.

احتیاط‌های لازم در قرار دادن بار

- اگر قرار است که بار و چمدان و ... را در قسمت باری عقب (صندوق عقب) بگذارید، به نکات زیر توجه کنید:
- تا حدی که امکان دارد، می‌توانید بار و چمدان در قسمت عقب قرار دهید ولی مطمئن شوید که همه آن‌ها به طور صحیح و ثابت در محل خود قرار گرفته‌اند.
 - مطمئن شوید باری که در خودرو قرار می‌دهید، موجب به هم زدن بالانس خودرو نشود و تا حد امکان بهتر است بار قسمت جلو کمی بیش‌تر از عقب باشد تا تعادل بهتر برقرار شود.
 - برای کاهش مصرف سوخت از حمل بار اضافه خودداری کنید.
 - از قرار دادن بار بیش از حد و بزرگ در قسمت عقب خودداری کنید، زیرا ممکن است باعث جلوگیری از بسته شدن درب عقب شود.

⚠ هشدار

- برای جلوگیری از سر خوردن بارهای قسمت عقب در حین ترمزگیری، از قرار دادن وسایل بلندتر از ارتفاع صندلی‌های عقب خودداری کنید و تا حد امکان بار به اندازه ارتفاع صندلی‌های عقب قرار دهید.
- هرگز به سرشین‌ها اجازه ندهید که در قسمت عقب (صندوق) بنشینند و سرشین‌ها فقط مجاز هستند که در صندلی‌ها بنشینند و کمر بند ایمنی را ببندند. در غیر این صورت، در ترمزهای شدید و یا تصادف‌ها احتمال آسیب دیدن زیاد است.
- هرگز چیزی را در بالا یا روی طاقچه صندوق عقب قرار ندهید، زیرا در ترمزهای شدید و تصادف‌ها ممکن است به سرشین‌ها صدمه بزند.
- قبل از رانندگی مطمئن شوید که درب عقب به طور کامل بسته شده است تا از نیفتادن بار به خیابان مطمئن شوید.

فصل ۶ شرایط اضطراری

۲۶۵ ۶-۶ تعویض باتری	۲۴۵ ۶-۱ فلاشر
۲۶۷ ۶-۷ روشن نشدن موتور	۲۴۶ ۶-۲ پنچر شدن هنگام رانندگی
۲۶۷ بازدیدهای اولیه	۲۴۷ چرخ زاپاس و ابزار مورد نیاز
 روشن کردن موتور پس از	۲۴۸ احتیاط‌های قبل از جک زدن
۲۶۸ چندین بار استارت ناموفق	۲۴۸ تعویض چرخ زاپاس
۲۶۹ ۶-۸ باتری به باتری	۲۵۵ ۶-۳ جوش آوردن موتور
 مراحل روشن کردن خودرو با	۲۵۷ ۶-۴ تعویض فیوز
۲۷۰ استفاده از باتری کمکی	۲۵۹ ۶-۵ حمل خودرو
		۲۵۹ نکات ایمنی هنگام حمل خودرو
		۲۶۱ حمل اضطراری
		۲۶۳ نصب بکسل‌بند

۶-۱ فلاشر

اگر مجبور به توقف خودرو در محلی هستید که احتمال تصادف و برخورد وجود دارد، چراغ‌های فلاشر را روشن کنید تا سایر رانندگان از موضوع باخبر شوند. سپس خودرو را در محلی که از جاده به اندازه کافی دور باشد، پارک کنید.

کلید فلاشر در قسمت پایین پنل کولر قرار دارد.

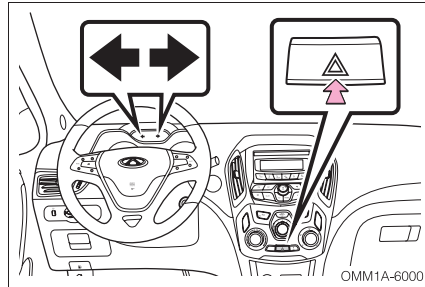

با فشار دادن کلید فلاشر، کلیه چراغ‌های راهنما شروع به چشمک زدن خواهند کرد. چراغ زمینه کلید فلاشر نیز به حالت چشمک زن در خواهد آمد. برای خاموش کردن فلاشر، کلید آن را مجدداً فشار دهید. در زمان روشن بودن فلاشر، دسته راهنما کار نخواهد کرد. در صورت خاموش بودن موتور، می‌توان از فلاشر استفاده کرد.

توجه

- از فلاشر فقط در مواقع اضطراری استفاده کنید.
- برای جلوگیری از خالی شدن باتری، اگر موتور خاموش است، در مواقع غیرضروری از فلاشر استفاده نکنید.

۶-۲ پنچرشدن تایر هنگام رانندگی

۱. اگر در حین رانندگی چرخ خودرو پنچر شد، ضمن کاهش تدریجی سرعت، به آرامی خودرو را به کنار جاده هدایت کرده و در یک مکان امن که دارای سطح صاف و سفت باشد، پارک کنید. از توقف در وسط بزرگراه و یا در کنار گارد ریل خودداری کنید.
۲. اهرم ترمز دستی را بکشید و دسته دنده را در موقعیت P (مدل مجهز به گیربکس CVT) یا N (مدل مجهز به گیربکس دستی) قرار دهید.
۳. موتور را خاموش کرده و فلاشر را روشن کنید.
۴. افراد را از کنار جاده دور نگه دارید.

۵. مثلث احتیاط را از صندوق عقب برداشته و در فاصله‌ی بیش از ۵۰ متری از قسمت عقب خودرو قرار دهید.

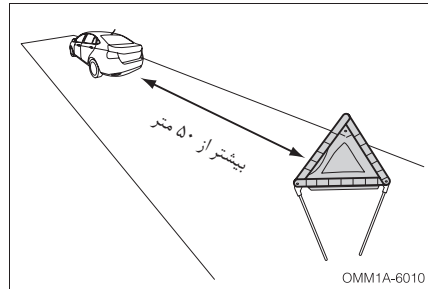

توجه

- مثلث احتیاط را در جاده‌های معمولی در فاصله‌ی ۵۰ متری از خودرو قرار دهید. این فاصله در بزرگراه‌ها باید بیش از ۱۰۰ متر و در شرایط بارانی و سرپیچ‌ها باید بیش از ۱۵۰ متر در نظر گرفته شود. انجام این کار باعث می‌شود تا خودروهای عبوری زودتر متوجه توقف شما شوند و در مواقع شب و تاریکی هوا، اهمیت این کار بیش‌تر نمود پیدا می‌کند.
- از رانندگی با تایر پنچر خودداری کنید. حرکت با تایر پنچر حتی در مسافت‌های کوتاه باعث صدمه دیدن آن خواهد شد که قابل تعمیر نیز نخواهد بود.

چرخ زاپاس و ابزار مورد نیاز

در مواقع اضطراری باید خودتان اقدام به رفع عیب خودرو نمایید. لذا آشنا شدن با نحوه‌ی استفاده از جک و سایر ابزار و محل قرارگیری آن‌ها ضروری است.

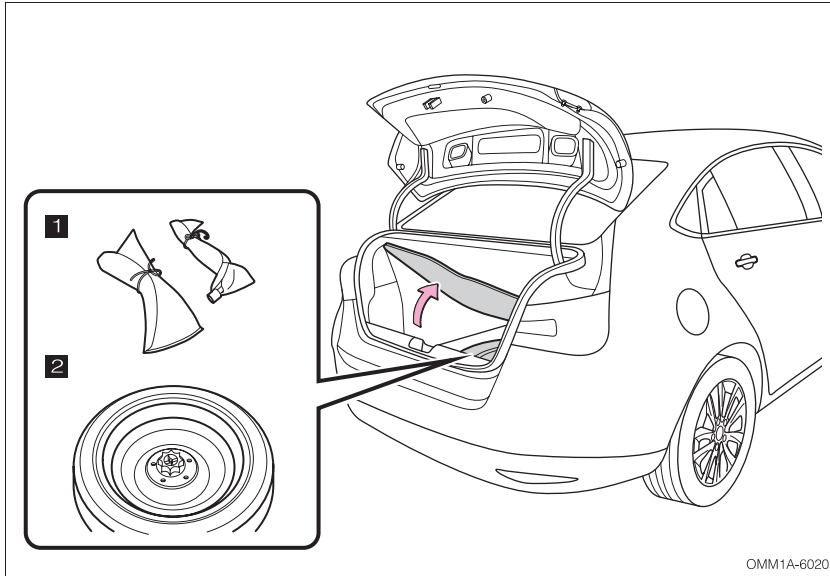

- ۱ کیف ابزار
- ۲ چرخ زاپاس

مثلت خط زیر موکت صندوق عقب قرار دارد.

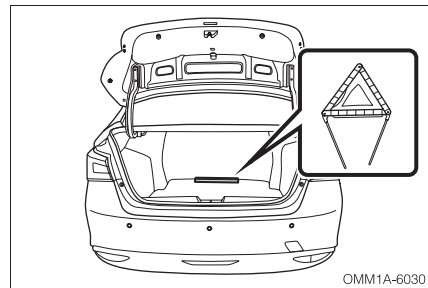

شرایط اضطراری

- ۱ جک
- ۲ آچار چرخ
- ۳ دسته جک
- ۴ بکسل بند

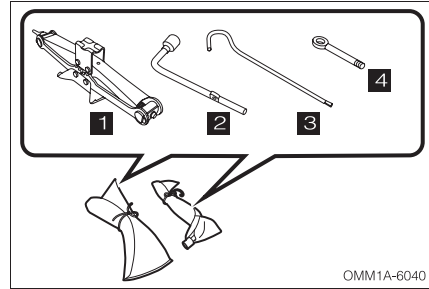

احتیاط‌های قبل از جک زدن

۱. محل مورد نظر برای قرار دادن جک باید به حد کافی سفت باشد.
۲. توصیه می‌شود توسط موانعی از حرکت چرخ‌های خودرو جلوگیری کنید و در هنگام استفاده از جک، کسی داخل خودرو نباشد.
۳. اجازه ندهید کسی اعضا بدن خود را در زیر خودرویی که با جک بلند شده است، قرار دهد.

تعویض چرخ زاپاس

۱. خارج کردن چرخ زاپاس

درب صندوق عقب را باز کنید و پس از بلند کردن موکت کف صندوق، ابزار را بردارید. پیچ ثابت‌کننده چرخ زاپاس را در خلاف جهت عقربه‌های ساعت باز کرده و چرخ زاپاس را بیرون بیاورید.

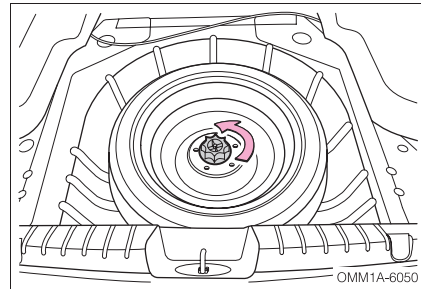

۲. قرار دادن مانع در جلوی چرخ‌ها

در زمان بلند کردن خودرو توسط جک باید در مقابل چرخ‌ها که به صورت قطری در سمت مخالف چرخ زاپاس قرار دارد، مانعی قرار دهید تا از حرکت چرخ‌ها جلوگیری شود.

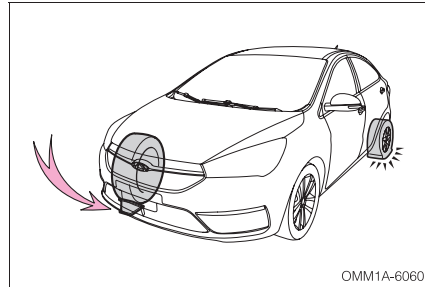

OMM1A-6060

چرخ‌های پنجر	چرخ‌های که باید مقابل آن مانع قرار دهید
چرخ جلو چپ	در پشت چرخ عقب راست
چرخ جلو راست	در پشت چرخ عقب چپ
چرخ عقب چپ	در جلوی چرخ جلو راست
چرخ عقب راست	در جلوی چرخ جلو چپ

۳. شل کردن پیچ‌های چرخ

همیشه قبل از بلند کردن خودرو توسط جک، پیچ‌های چرخ‌ها را که می‌خواهید تعویض کنید، با استفاده از آچار چرخ شل کنید. برای حصول بیش‌ترین گشتاور، آچار چرخ را طوری روی پیچ قرار دهید که دسته آن در سمت راست شما قرار داشته باشد. سپس دسته آچار را گرفته و در جهت فلش نشان داده شده در شکل، آن را بکشید.

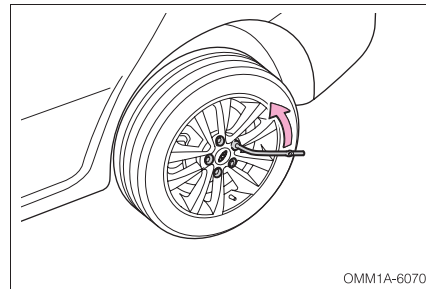

OMM1A-6070

توجه

- اجازه سر خوردن آچار چرخ بر روی پیچ را ندهید.
- پیچ‌ها را به طور کامل باز نکنید. پیچ‌ها را فقط در حدود ۱/۵ دور شل کنید.

۴. قرار دادن جک در زیر خودرو

جک را در محلی که سطح آن صاف و محکم باشد، قرار دهید و از این‌که شیار روی جک در مقابل محل مخصوص جک بر روی بدنه خودرو قرار داشته باشد، اطمینان حاصل کنید. دسته جک را در جهت عقربه‌های ساعت بچرخانید تا شکاف روی جک با محل مخصوص جک در روی بدنه خودرو تماس پیدا کند.

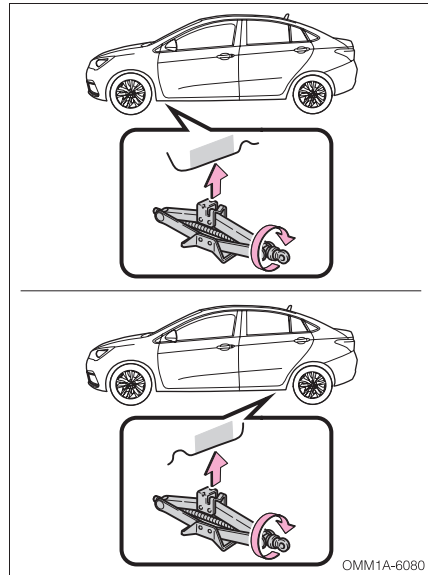

OMM1A-6080

⚠ هشدار

- در هنگام جک زدن به نکات زیر توجه داشته باشید:
- از جک فقط در مواقع تعویض چرخ و نصب زنجیر چرخ استفاده کنید.
- از استارت زدن و روشن نگه داشتن خودرو زمانی که جک زیر خودرو است، خودداری کنید.
- از قرار گرفتن صحیح جک در زیر خودرو مطمئن شوید.
- از قرار دادن اجسام در زیر جک و یا بر روی آن خودداری کنید.
- هرگز به طور هم‌زمان از دو جک برای بلند کردن خودرو استفاده نکنید.

۵. بلند کردن خودرو

دسته جک را روی جک نصب کنید، سپس آچار چرخ را از سوراخ تعبیه شده در انتهای دسته جک عبور دهید و آن را در جهت عقربه‌های ساعت بچرخانید. زمانی که جک با خودرو تماس پیدا کرد، مجدداً قرارگیری صحیح جک نسبت به بدنه خودرو را کنترل نمایید.

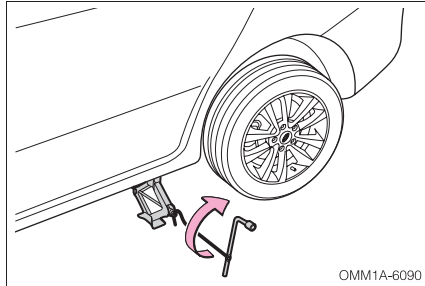

OMM1A-6090

⚠ هشدار

- زمانی که خودرو توسط جک بلند شده است، از قرار دادن اعضا بدن خود در زیر خودرو خودداری کنید.
- خودرو را تا ارتفاع مناسبی که بتوان چرخ را خارج کرد، بلند کنید.
- حداکثر بار قابل تحمل توسط جک، 800 Kg می‌باشد.

۶. باز کردن چرخ

توسط آچار چرخ، ۵ عدد پیچ چرخ را در خلاف جهت عقربه‌های ساعت باز کنید و چرخ را از خودرو جدا کنید. چرخ را طوری روی زمین قرار دهید که سطح رینگ چرخ رو به بالا قرار بگیرد تا از آسیب دیدگی و ایجاد خراش بر سطح رینگ جلوگیری شود.

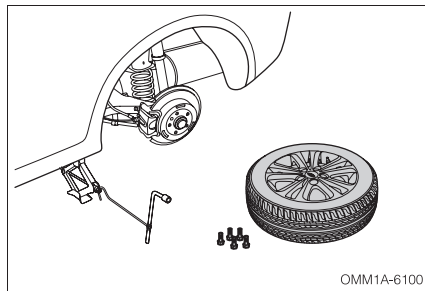

OMM1A-6100

۷. نصب چرخ زاپاس

الف) قبل از نصب زاپاس، هر گونه گرد و خاک و رسوبات روغنی را از روی کاسه چرخ و رینگ چرخ تمیز کنید. مطمئن شوید که سطح تماس بین کاسه چرخ و رینگ چرخ در شرایط مناسبی قرار دارد.

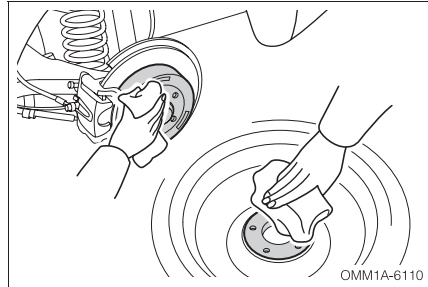

ب) چرخ را به آرامی در محل نصب خود قرار دهید.

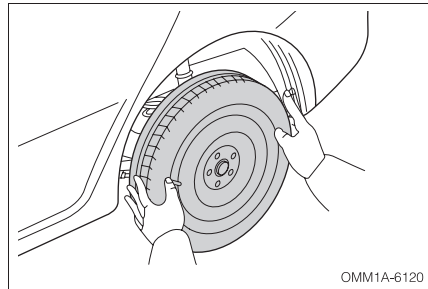

توجه

- برای نصب چرخ زاپاس احتمالا لازم باشد که ارتفاع خودرو را کمی بالا ببرید.

۸. بستن پیچ‌های چرخ

ابتدا ۵ عدد پیچ چرخ را با دست سفت کنید. سپس چرخ را در محل خود صاف کرده و توسط آچار چرخ، پیچ‌ها را سفت کنید.

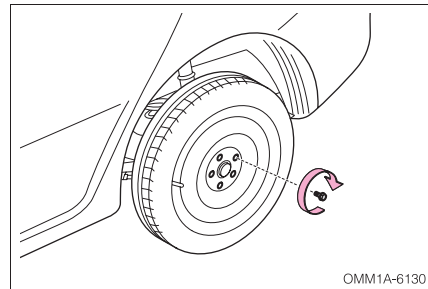

هشدار 

- هرگز بر روی پیچ‌های چرخ گریس یا روغن نزنید و در صورت چرب بودن، قبل از نصب چرخ، آن‌ها را تمیز و خشک کنید.

۹. پایین آوردن خودرو و سفت کردن پیچ‌ها

برای پایین آوردن خودرو، دسته جک را در خلاف جهت عقربه‌های ساعت بچرخانید.

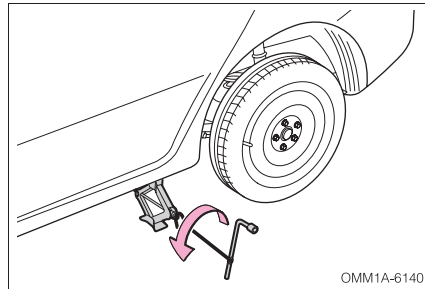

پیچ‌های چرخ را توسط آچار چرخ و به ترتیب شماره‌های نشان داده شده در شکل سفت کنید. مراحل سفت کردن را ۲ تا ۳ بار تکرار کنید تا زمانی که پیچ‌ها به طور کامل در جای خود قرار گیرند. برای سفت کردن پیچ‌ها فقط از آچار چرخ استفاده کنید.

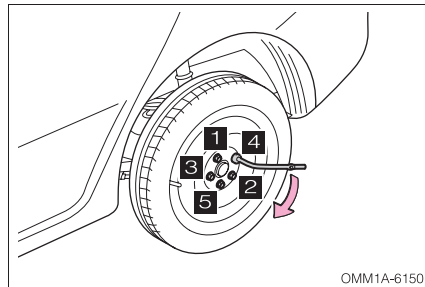

هشدار 

- به منظور جلوگیری از هر گونه اتفاق ناخواسته در هنگام پایین آوردن خودرو، مطمئن شوید که خودتان و سایر افراد در فاصله مناسبی از خودرو قرار گرفته‌اید.
- پس از تعویض چرخ، به آرامی رانندگی کنید و پس از رسیدن به اولین تعمیرگاه، پیچ‌های چرخ را با گشتاور مجاز $110 \pm 10 \text{ N.m}$ سفت کنید. سفت کردن پیچ‌ها با گشتاور مجاز باعث جلوگیری از باز شدن آن‌ها و بروز حوادث می‌شود.

۱۰. بازکردن و نصب قالباق رینگ

قبل از قرار دادن چرخ تعویض شده در صندوق عقب، قالباق وسط رینگ را خارج کنید و قالباق رینگ را بر روی چرخ‌ی که تعویض شده است، نصب کنید.

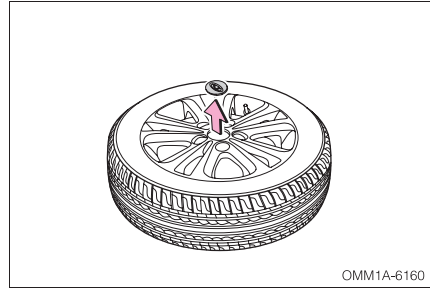

OMM1A-6160

⚠ هشدار

- هنگام بازکردن و نصب قالباق وسط رینگ مراقب باشید صدمه نیند.
- قالباقی که صدمه دیده است را مجدداً روی رینگ نصب نکنید، زیرا ممکن است هنگام حرکت خودرو به بیرون پرتاب شود و منجر به حادثه گردد.

۱۱. قراردادن چرخ پنچر در صندوق عقب

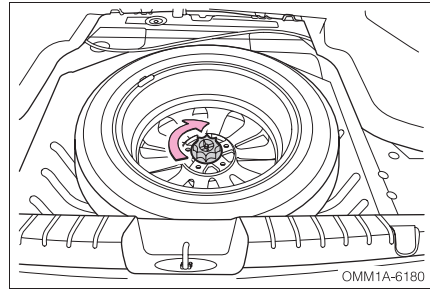

OMM1A-6180

۱۲. جک، مثلث خطر و سایر ابزارها را جمع‌آوری کرده و در محل اصلی خود در داخل صندوق قرار دهید.
۱۳. تا نزدیکترین تعمیرگاه به آرامی برانید و تایر پنچر را تعمیر و طبق مقدار استاندارد به آن باد بزنید، سپس چرخ زاپاس را با چرخ اصلی جابه‌جا نمایید. فراموش نکنید که درپوش والو چرخ را ببندید. در غیر این صورت گرد و خاک و رطوبت به داخل والو نفوذ میکند و باعث می‌شود که به تدریج نشتی به وجود آید. در صورت مفقود شدن درپوش والو، مشابه آن را جایگزین کنید.

۳-۶ جوش آوردن موتور

اگر درجه دمای آب موتور دمای بالای موتور را نشان دهد و چراغ هشدار دمای آب موتور نیز چشمک بزند، یعنی موتور خودروی شما جوش آورده است.

در صورت مواجه شدن با این شرایط، مطابق مراحل زیر اقدام کنید:

۱. با رعایت احتیاط، فورا خودرو را به سمت کنار جاده هدایت کنید و در یک مکان امن پارک کنید. ترمز دستی را بکشید و دسته دنده را در موقعیت P (مدل مجهز به گیربکس CVT) و یا خلاص N (مدل مجهز به گیربکس دستی) قرار داده و فلاشر را روشن کنید. اگر کولر روشن باشد، آن را خاموش کنید.
۲. اگر مایع خنک‌کننده یا بخار آن از منبع انبساط بیرون می‌زند، موتور را خاموش کنید و تا فروکش کردن بخار مایع خنک‌کننده صبر کنید. اگر بخاری دیده نمی‌شود، موتور را روشن نگه داشته و بررسی کنید که آیا فن خنک‌کننده کار می‌کند یا خیر؟

اگر فن خنک‌کننده کار نمی‌کند، بلافاصله موتور را خاموش کرده و جهت بازدید و رفع عیب با یکی از نمایندگی‌های مجاز مدیران خودرو تماس بگیرید.

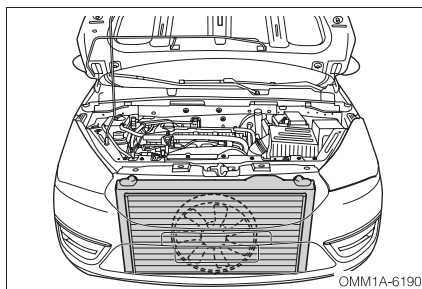

هشدار ⚠️

- خروج مایع خنک‌کننده یا بخار آن از درب منبع انبساط رادیاتور، نشانه وجود فشار بسیار زیاد در مدار سیستم خنک‌کننده می‌باشد. برای جلوگیری از خطر سوختگی، درب منبع انبساط را تا زمانی که خروج بخار تمام نشده باشد، باز نکنید.

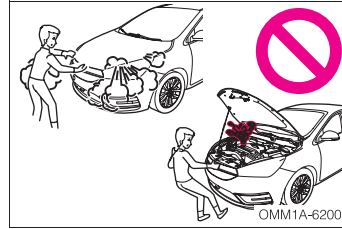

- در زمان گرم بودن موتور و رادیاتور، درب منبع انبساط را باز نکنید. در غیر این صورت، فشار مدار خنک‌کننده باعث پرتاب مایع خنک‌کننده و بخارات آن می‌شود که می‌تواند سوختگی‌های شدیدی را به وجود بیاورد.

۳. رادیاتور، لوله‌ها و نواحی زیر خودرو را از لحاظ وجود نشتی مایع خنک‌کننده بررسی کنید. البته در نظر داشته باشید که خروج مقداری آب از لوله تخلیه کولر خودرو عادی است.

هشدار ⚠️

- زمانی که موتور در حال کار است، از نزدیک کردن دست و لباس خود به فن رادیاتور خودداری کنید. حتی در موتور خاموش نیز احتمال فعال شدن فن رادیاتور وجود دارد.

۴. در صورت مشاهده نشتی مایع خنک‌کننده موتور، فوراً موتور را خاموش کنید و برای بازدید و تعمیر با یکی از نمایندگی‌های مجاز مدیران خودرو تماس بگیرید.

- ۵. اگر نشتی مشاهده نشد، درب منبع انبساط را باز کنید و بررسی کنید که آیا سطح مایع خنک‌کننده در حد مجاز می‌باشد؟ اگر مقدار آن کم است، به مقدار لازم اضافه کنید:
از مایع خنک‌کننده توصیه شده توسط شرکت مدیران خودرو استفاده کنید.

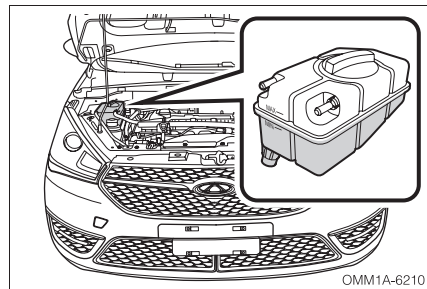

۴-۶ تعویض فیوز:

فیوزها جهت محافظت از مدارهای برقی و بیش باری تجهیزات الکتریکی خودرو مورد استفاده قرار می‌گیرند. اگر یک وسیله برقی نتواند روشن شود، احتمالا فیوز آن سوخته است که در این صورت باید فیوز را بررسی و یا تعویض کنید.

۱. کلید لوازم برقی و سویچ موتور را خاموش کنید.

۲. درب جعبه فیوز را باز کرده و فیوز مشکوک به سوختن را بیرون بکشید.

۳. بررسی کنید که آیا فیوز سوخته است؟ اگر مطمئن نیستید که فیوز سالم است یا خیر، بهتر است از یک فیوز سالم دیگر استفاده کنید.

فیوز نوع A

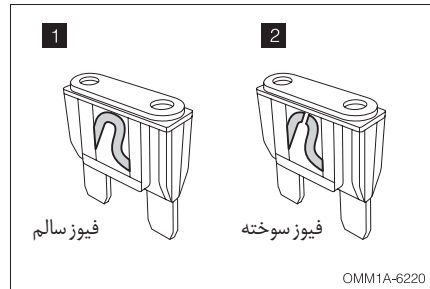

فیوز نوع B

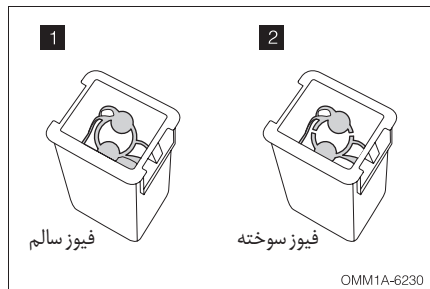

۴. فقط از فیوزی استفاده کنید که آمپر آن مطابق با فیوز سوخته باشد. آمپر مجاز فیوزها را می‌توانید بر روی فیوز و یا بر روی درب جعبه فیوز مشاهده کنید.

برای مشاهده چیدمان و محل فیوزها به بخش‌های جعبه فیوز داخل محفظه موتور و جعبه فیوز داخل اتاق در فصل ۸ مراجعه کنید.

در صورتی که فیوز یدکی در دسترس نباشد، می‌توانید به طور موقت از فیوزهای مشابه مربوط به برخی وسایل برقی کم‌اهمیت‌تر (مثل رادیو و فن‌دک) استفاده کنید.

خرید و تهیه یک دست فیوز با آمپرهای مختلف و نگه‌داری آن‌ها در خودرو، اقدام مفیدی است.

توجه

- قبل از تعویض فیوز، سوئیچ موتور و تمامی لوازم برقی را خاموش کنید.
- هرگز از فیوز با آمپر بالا استفاده نکنید، در غیر این صورت مدار و تجهیزات الکتریکی آسیب خواهند دید. اگر فیوز تعویض شده هم بسوزد، بیان‌گر وجود ایراد در مدار برقی می‌باشد. جهت بازدید و رفع عیب به یکی از نمایندگی‌های مجاز مدیران خودرو مراجعه کنید.
- هیچ‌وقت به جای فیوز از سیم استفاده نکنید، حتی به طور موقتی. انجام این کار باعث اتصالی و آسیب دیدن مدار و حتی آتش‌سوزی می‌شود.
- بر روی فیوز و جعبه فیوز هیچ‌گونه تعمیراتی انجام ندهید.

۵-۶ حمل خودرو

نکات ایمنی هنگام حمل خودرو

از ایمن بودن زنجیرها و اهرم‌بندی‌های خودروی حمل مطمئن شوید و در هنگام حمل خودرو از قوانین ترافیکی و محلی اطاعت کنید. چرخ‌هایی که بر روی زمین قرار می‌گیرند باید در وضعیت مناسبی باشند. اگر چرخ‌ها آسیب دیده‌اند، از چرخ‌های کمکی استفاده کنید. شیوه‌های صحیح حمل خودرو در ذیل توضیح داده شده‌اند:

- حمل با بلند کردن چرخ‌های جلوی خودروی معیوب

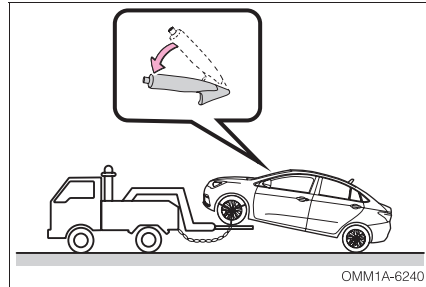

توجه

- پس از بلند کردن چرخ‌های جلو، آن‌ها را باید توسط زنجیر ثابت نگه دارید.
- قبل از حمل خودرو، اهرم ترمز دستی را بخوابانید و دسته دنده را در حالت خلاص (N) قرار دهید.
- شیب قسمت عقب خودرو نسبت به زمین را به طور مناسب تنظیم کنید تا از برخورد سپر عقب و یا اجزا زیر خودرو با زمین جلوگیری شود.

- حمل با بلند کردن چرخ‌های جلوی خودرو و قرار دادن چرخ کمکی در زیر چرخ‌های عقب خودروی معیوب

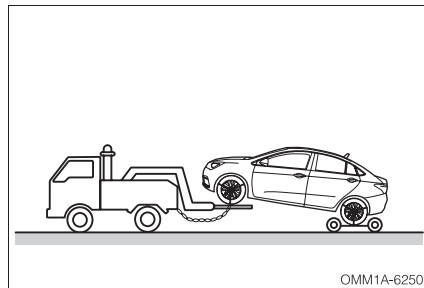

شرایط اضطراری

- حمل با بلند کردن چرخ‌های عقب خودرو و قرار دادن چرخ کمکی در زیر چرخ‌های جلوی خودروی معیوب

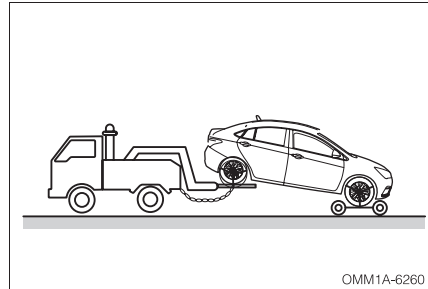

- حمل با خودروبر

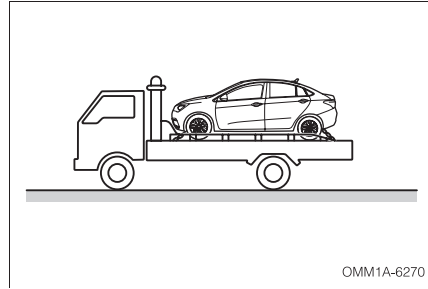

شیوه‌های نادرست حمل خودرو:

- حمل توسط خودروهای جرثقیل‌دار که از زنجیر و قرقره برای بلند کردن چرخ‌های جلوی خودرو استفاده می‌کنند.

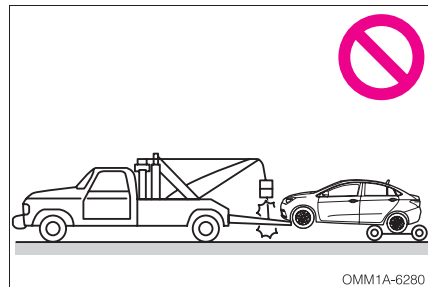

- حمل توسط خودروهای جرثقیل‌دار که از زنجیر و قرقره برای بلند کردن چرخ‌های عقب خودرو استفاده می‌کنند.

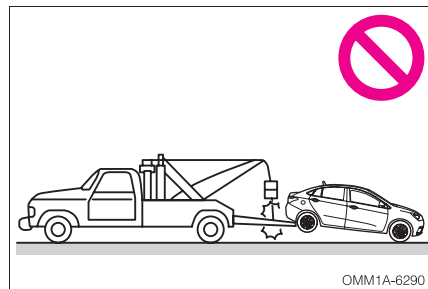

- حمل به حالتی که چرخ‌های عقب خودرو بلند شده و چرخ‌های جلوی زمین کشیده شوند.

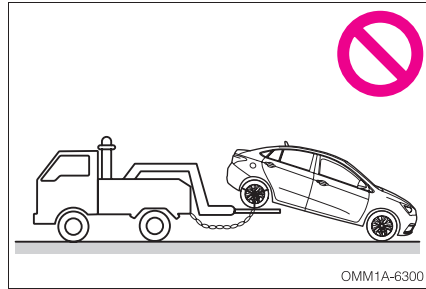

حمل اضطراری

در صورتی که شرکت‌های حمل خودرو در دسترس نباشند، می‌توانید خودرو را به طور موقت با استفاده از یک کابل، زنجیر یا میله مناسب، بکسل کنید. در زمان بکسل کردن خودرو باید بیش‌تر از مواقع عادی احتیاط را رعایت کنید. بکسل کردن را باید فقط در جاده‌های با سطح سفت و محکم و در مسافت‌های کوتاه و حرکت با سرعت کم انجام دهید. باید راننده در خودروی بکسل شده حضور داشته باشد تا بتواند کنترل خودرو و کنترل پدال ترمز را در اختیار بگیرد.

قبل از بکسل کردن، سویچ موتور را در موقعیت ON یا ACC و دسته دنده را در حالت خلاص (N) قرار دهید. ترمز دستی را آزاد کنید و فلاشر را روشن کنید.

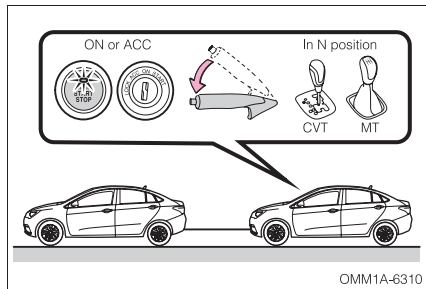

⚠ هشدار

- قبل از بکسل کردن مطمئن شوید که چرخ‌ها، اکسل، سیستم انتقال قدرت و فرمان در شرایط خوبی قرار داشته باشد.
- سیم یا کابل بکسل کردن را به بکسل بند یا قلاب ببندید.
- زاویه بکسل کردن باید تا حد امکان مستقیم باشد. هرگز خودرو را از سمت کنار بکسل نکنید تا از آسیب دیدن احتمالی پیشگیری شود.
- اگر موتور روشن نباشد، غربلیک فرمان و پدال ترمز به دلیل کار نکردن پمپ هیدرولیک فرمان و بوستر ترمز به شدت سفت می‌شود. بنابراین هنگام بکسل کردن خودرو در این شرایط دقت کنید.
- اگر خودرو به نحوی آسیب دیده است که به سختی حرکت می‌کند، با بکسل کردن اجباری ایرادی دیگر به آن وارد نکنید. در این شرایط با امداد مدیران خودرو یا خودروبر تماس بگیرید.

👁 توجه

- هنگام بکسل کردن خودرو، از روشن کردن موتور و پیچیدن ناگهانی بیره‌بند تا کابل یا سیم و بکسل بند تحت فشار قرار نگیرند، زیرا ممکن است تحت فشار زیاد صدمه ببینند و باعث ایجاد خسارت جانی و مالی گردد.
- برای جلوگیری و پیشگیری از صدمات جسمی، سایر سرنشینان به غیر از راننده در خودرویی که حمل می‌شود می‌بایست پیاده شوند.

نصب بکسل بند

■ محل نصب بکسل بند جلو

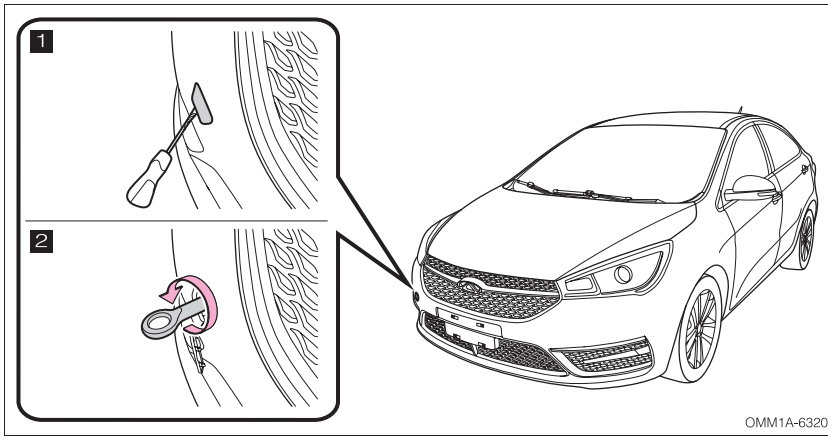

محل نصب بکسل بند جلو در سمت راست سپر جلو قرار دارد.

۱. درپوش محل نصب بکسل بند را توسط یک پیچ گوشتی تخت نواریچ شده باز کنید.

۲. بکسل بند را در جهت عقربه‌های ساعت بچرخانید، سپس توسط آچار، آن را به طور محکم سفت کنید.

■ محل نصب بکسل بند عقب

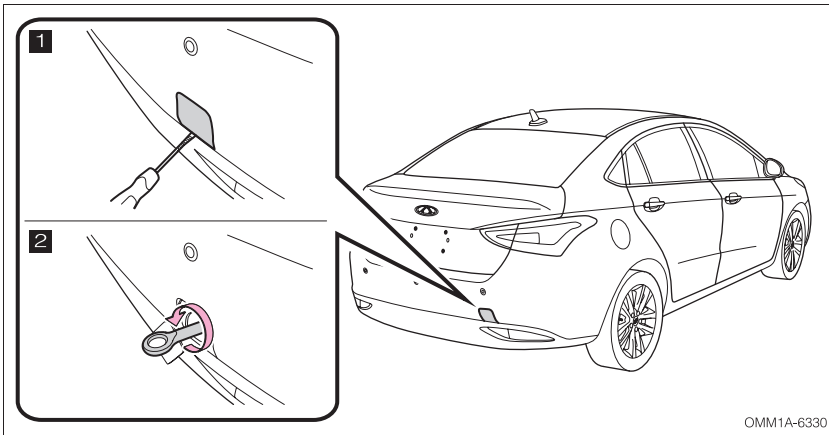

محل نصب بکسل بند عقب، در قسمت پایینی و سمت راست سپر عقب قرار دارد.

۱. درپوش محل نصب بکسل بند را توسط یک پیچ گوشتی تخت نواریچ شده باز کنید.

۲. بکسل بند را در جهت عقربه‌های ساعت بچرخانید. سپس توسط آچار، آن را به طور محکم سفت کنید.

توجه

- فقط از بکسل بندی که به همراه خودرو توسط مدیران خودرو ارائه شده است، استفاده کنید.

هشدار

- اطمینان یابید که بکسل بند به طور ایمن و محکم در محل خود نصب شده است. در غیر این صورت، ممکن است در زمان بکسل کردن، شل شده و باعث بروز حوادث منجر به جراحت و حتی مرگ شود.

۶-۶ تعویض باتری

برای تعویض باتری، مراحل زیر را به ترتیب انجام دهید:

۱. کلیه لوازم برقی و سویچ موتور را خاموش کنید.

۲. درب موتور را باز کنید.

۳. کابل منفی باتری (۱) را جدا کنید.

۴. کابل مثبت باتری (۲) را جدا کنید.

۵. بست نگه‌دارنده باتری (۳) را باز کرده و باتری را خارج کنید.

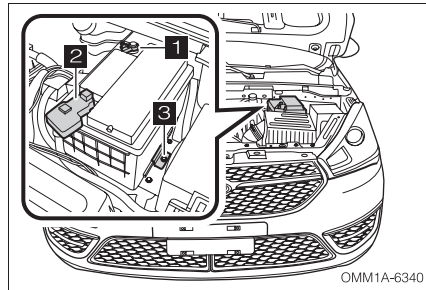

OMM1A-6340

توجه

- مراقب باشید تا ابزار فلزی باعث اتصال دو قطب باتری به هم‌دیگر نشود. هم‌چنین نباید ابزار فلزی به طور ناخواسته در یک لحظه هم به قطب مثبت باتری و هم به بدنه خودرو برخورد داشته باشد.

۶. باتری جدید که دارای مشخصات فنی یکسان با باتری خودرو می‌باشد را بر روی خودرو نصب کنید. برای نصب باتری به ترتیب، برعکس مراحل باز کردن عمل کنید.

حفاظت از محیط زیست

- باتری مستعمل حاوی اسید سولفوریک و سرب می‌باشد که به طور معمولی قابل بازیافت نمی‌باشند. باتری‌های مصرف شده را جهت حفاظت از محیط زیست به مراکز مجاز بازیافت تحویل دهید.

هشدار 

- باتری را هرگز بصورت اریب یا وارونه قرار ندهید، زیرا اسید داخل باتری بسیار خورنده می باشد. هنگام باز و بست یا حمل باتری از دستکش و لباس ایمنی استفاده نمایید.
- مراقب باشید پوست و لباستان با اسید باتری تماس نداشته باشد. در صورت تماس اسید با پوست یا لباس، محل تماس را فوراً با آب و صابون بشویید و در صورت لزوم تحت مراقبت پزشک قرار بگیرید.
- باتری را از دسترس کودکان دور نگه دارید.
- نزدیک باتری از روشن کردن شعله، فندک، کبریت و کشیدن سیگار جدا خودداری کنید.

۶-۷ روشن نشدن موتور

بازدیدهای اولیه

اگر موتور روشن نمی شود مطمئن شوید که کلیه مراحل صحیح استارت زدن را طبق مطالب بخش ۴ انجام داده اید و از وجود بنزین به اندازه کافی اطمینان دارید.

■ اگر موتور استارت نخورد یا به سختی استارت بخورد.

۱. تمیز بودن و اتصال مناسب سرباتری ها را بررسی کنید.
۲. اگر سرباتری ها در وضعیت مناسبی قرار دارند، چراغ سقفی را روشن کرده و استارت بزنید. اگر چراغ سقفی کم نور و یا خاموش شود، باتری خالی شده است و برای روشن کردن خودرو باید از باتری کمکی استفاده کنید. اگر چراغ سقفی روشن بماند، سیستم استارت خودرو دارای ایراد است که برای رفع آن با یکی از نمایندگی های مجاز مدیران خودرو تماس بگیرید.

■ اگر موتور استارت بخورد ولی روشن نشود

۱. سوئیچ موتور را خاموش کرده و یا در موقعیت ACC قرار دهید و مجدداً استارت بزنید.
۲. اگر موتور باز هم روشن نشد، احتمالاً به خاطر تکرار استارت زدن، موتور دچار خفگی شده است. توضیحات صفحه بعد را مطالعه کنید.
۳. اگر موتور هم چنان نمی تواند روشن شود، سیستم ضد سرقت موتور به مشکل برخورده است. به یکی از نمایندگی های مجاز مدیران خودرو مراجعه کنید.

روشن کردن موتور پس از چندین استارت ناموفق

در صورت روشن نشدن موتور و تکرار استارت زدن، بنزین زیاد وارد سیلندرهای موتور می‌شود و ممکن است موتور دچار خفگی شود.

■ در مدل مجهز به سیستم ورود بدون کلید و استارت دکمه‌ای :

مجدداً طبق روش صحیح اقدام به استارت زدن نکنید. برای کسب اطلاعات بیش‌تر به فصل ۴ مراجعه کنید.

■ در مدل مجهز به سوئیچ و ریموت معمولی :

سوئیچ را در موقعیت START قرار داده و پدال گاز را تا انتها فشار دهید. پدال گاز و سوئیچ را به مدت ۱۵ ثانیه در همین وضعیت نگه داشته و سپس رها کنید. حال اقدام به استارت مجدد موتور نکنید. اگر در مدت زمان ۱۵ ثانیه استارت زدن، موتور روشن نشود، چند دقیقه صبر کنید و مجدداً اقدام به استارت بکنید. اگر موتور هم‌چنان قادر به روشن شدن نیست، جهت بازدید و تعمیر با یکی از نمایندگی‌های مجاز مدیران خودرو تماس بگیرید.

توجه

- هر استارت زدن را بیش‌تر از ۱۵ ثانیه طول ندهید تا از خرابی و آسیب دیدگی استارت جلوگیری شود.
- اگر استارت زدن به سختی صورت پذیرد یا اصلاً صورت نپذیرد، در اولین فرصت به یکی از نمایندگی‌های مجاز مدیران خودرو مراجعه کنید.

۸-۶ باتری به باتری

چنانچه توانایی انجام استارت کمکی را ندارید، با امداد مدیران خودرو برای اعزام امدادگرو یا انتقال خودرو به نمایندگی تماس بگیرید. زیرا کوچکترین اشتباه منجر به آسیب دیدن خودتان و خودرو خواهد شد.

⚠ هشدار

- باتری‌ها حاوی اسید سولفوریک که خورنده و سمی است، می‌باشند. هنگام استفاده از باتری کمکی از عینک استفاده کنید و مراقب باشید اسید روی پوست، لباس و یا بدنه خودرو نیفتد.
- در صورت تماس چشم و پوست با اسید باتری، فوراً محل را با مقدار زیادی آب شست‌وشو دهید و جهت ادامه مداوا به مراکز درمانی مراجعه کنید.
- از کابل‌های رابط استاندارد استفاده کنید.
- باتری‌ها را از دسترس کودکان دور نگه دارید.
- از استعمال دخانیات و روشن کردن کبریت و فندک خودداری کنید.
- در لحظه استارت زدن، خیلی به باتری نزدیک نشوید.

👁 توجه

- ولتاژ باتری کمکی باید 12V باشد. اگر از صحیح و مناسب بودن ولتاژ باتری کمکی مطمئن نیستید، از آن استفاده نکنید.
- در حین اتصال کابل‌های رابط، مراقب باشید که آن‌ها به پره‌های فن، تسمه‌ها و پولی‌ها گیر نکنند و درگیر نباشند.

مراحل روشن کردن خودرو با استفاده از باتری کمکی

۱. کلید لوازم برقی غیرضروری را خاموش کنید. اگر از باتری خودروی دیگر به عنوان باتری کمکی استفاده می‌کنید، مطمئن شوید که بین دو خودرو هیچ‌گونه تماسی برقرار نباشد.

توجه

- موتور خودرویی که از باتری آن به عنوان باتری کمکی استفاده می‌کنید، اجازه دهید چند دقیقه روشن بماند و در لحظه استارت کمکی، پدال گاز را کمی فشار دهید.

۲. کابل‌های رابط را مطابق شکل زیر وصل کنید.

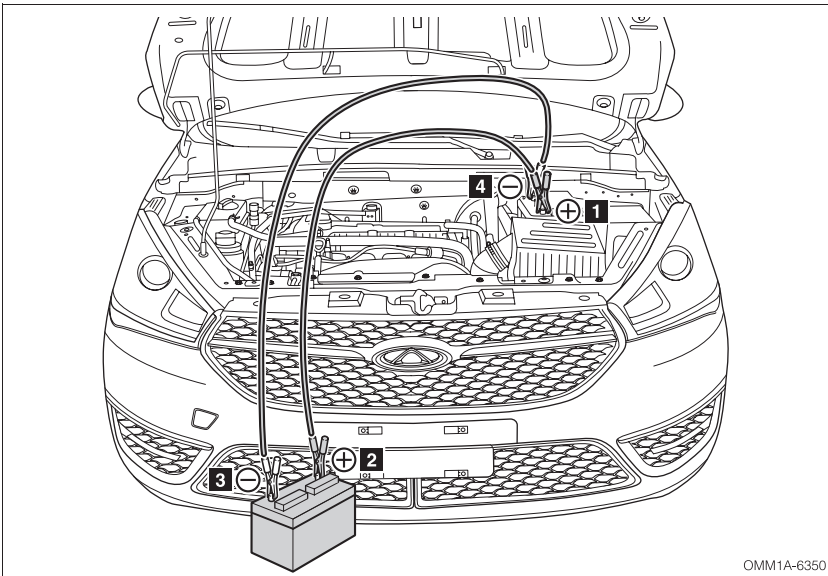

- ۱ گیره کابل مثبت (کابل قرمز رنگ) را به قطب مثبت باتری خالی وصل کنید
- ۲ گیره انتهای دیگر کابل مثبت را به قطب مثبت باتری کمکی وصل کنید.
- ۳ گیره کابل منفی (کابل مشکی رنگ) را به قطب منفی باتری کمکی وصل کنید.
- ۴ گیره انتهای دیگر کابل منفی را به قطب منفی باتری خالی و یا به یک قسمت فلزی و بدون رنگ بدنه خودرو وصل کنید.

توجه

- هنگام وصل کردن کابل‌ها، خیلی به سمت باتری‌ها خم نشوید.
- اجازه ندهید که گیره‌های کابل‌ها با همدیگر و یا با بدنه و اجزا فلزی خودرو تماس پیدا کنند.
- از وصل کردن کابل‌ها و یا تماس آن‌ها با قطعات متحرک خودرو خودداری کنید.

۳. اکنون موتور خودرویی که باتری آن دچار شده است را استارت بزنید و پس از روشن شدن به مدت چند دقیقه پدال گاز را به آرامی فشار دهید.

هشدار

- در لحظه استارت به کابل‌ها دست نزنید.

۴. کابل‌ها را دقیقاً به ترتیب، برعکس مراحل وصل کردن از باتری‌ها جدا کنید (ابتدا کابل منفی و سپس کابل مثبت را باز کنید).
اگر علت خالی شدن باتری خودرو مشخص نشد، در اولین فرصت به یکی از نمایندگی‌های مجاز مدیران خودرو مراجعه کنید.
اگر استارت اول موفقیت‌آمیز نبود، سفت بودن اتصال گیره کابل‌ها را بررسی کنید و مجدداً اقدام به استارت زدن بکنید.
اگر در استارت‌های بعدی نیز موتور روشن نشود، جهت رفع مشکل به یکی از نمایندگی‌های مجاز مدیران خودرو مراجعه کنید.

فصل ۷ خدمات مشتریان

۲۷۳ ۷-۱ سرویس و نگهداری خودرو
۲۷۳ تعیین وقت سرویس‌های دوره‌ای
۲۷۳ لیست عملیات سرویس‌های دوره‌ای
۲۷۳ تعیین اولویت سرویس
۲۷۴ ۷-۲ درخواست مشتریان
۲۷۴ رضایت‌مندی مشتریان
 انجام سرویس‌های دوره‌ای در
۲۷۴ نمایندگی‌های مجاز
 ۷-۳ شرکت خدمات پس از فروش
۲۷۵ مدیران خودرو
۲۷۵ تماس با شرکت
۲۷۵ اطلاعات مورد نیاز

۷-۱ سرویس و نگهداری خودرو

تعیین وقت سرویس‌های دوره‌ای

اگر سرویس‌هایی که انجام می‌دهید در دوران گارانتی خودرو است، در صورت مراجعه به نمایندگی، اسناد لازم را همراه داشته باشید. همه عملیات صورت گرفته در سرویس‌های ادواری شامل گارانتی نخواهد بود، در این باره می‌توانید با کارشناسان فنی شرکت صحبت کنید. سوابق سرویس‌های گذشته را همراه داشته باشید تا در صورت وجود مشکل، راه‌گشا باشد.

لیست عملیات سرویس‌های دوره‌ای

لیستی از اقداماتی که باید روی خودرویتان صورت گیرد، آماده کنید و در حین پذیرش آن‌ها را ارایه دهید. هم‌چنین اگر تصادف یا مساله خاصی وجود دارد، آن را به کارشناسان فنی توضیح دهید تا بتوانند بهترین خدمات را به شما ارائه دهند.

تعیین اولویت سرویس

اگر لیستی از ایرادات را تهیه کرده‌اید و از طرفی تا آخر وقت همان روز می‌خواهید خودرو را تحویل بگیرید، اقدامات ضروری که در ابتدا باید صورت گیرد را به کارشناس فنی یا پذیرشگر توضیح دهید.

۲-۷ درخواست مشتریان

رضایت‌مندی مشتریان

مدیران خودرو و تمامی نمایندگان آن تلاش می‌کنند تا با ارایه محصولات و خدمات خود، رضایت‌مندی شما را فراهم کنند و خوشحالی شما برای ما بسیار مهم است. چنانچه مشکل خاصی داشتید، مراحل زیر را انجام دهید:

- مشکل را به کارشناس فنی نمایندگی توضیح دهید. نمایندگان در اسرع وقت اقدامات لازم را برای رفع مشکل شما به کار خواهند بست.
- چنانچه مشکل شما حل نشده است، موضوع را با مدیریت نمایندگی در میان بگذارید تا به شما کمک کنند.
- و اگر مدیریت نمایندگی نیز نتوانست مشکل شما را حل کند، با شرکت خدمات پس از فروش مدیران خودرو تماس بگیرید.

انجام سرویس دوره‌ای در نمایندگی‌های مجاز

برای انجام سرویس به نمایندگی‌های مجاز مدیران خودرو مراجعه کنید و قطعاتی که استفاده می‌کنید، حتماً قطعات اصلی شرکت چری (Chery) باشد و فقط قطعاتی که با آرم چری باشند، گارانتی خواهند شد. فقط نمایندگی‌های مدیران خودرو دارای مهارت و دانش لازم برای رفع عیب خودروی شما هستند و زیر نظر شرکت مدیران خودرو آموزش دیده‌اند تا بهترین خدمات را برای جلب رضایت شما، ارائه دهند.

۳-۷ شرکت خدمات پس از فروش مدیران خودرو

تماس با شرکت

نحوه تماس با شرکت، یکی از روش‌های زیر می‌باشد:

آدرس: تهران، کیلومتر ۱۴ جاده مخصوص کرج، جنب بیمه ایران، نبش کوچه ۴۶

کد پستی: ۱۳۸۶۱۳۴۴۵۱

تلفکس: ۹۰-۴۴۱۹۷۹۸۹

ایمیل: [E-Mail: mvs@mvmco.ir](mailto:mvs@mvmco.ir)

وبسایت: www.mvmco.ir

اطلاعات مورد نیاز

اطلاعات ارسالی شما باید حاوی عناوین زیر باشد:

- نام و آدرس مالک
- شماره تماس مالک
- آدرس ایمیل مالک
- نام و کد نمایندگی فروشنده و خدمات‌دهنده
- شماره شاسی خودرو (VIN)
- تاریخ تحویل خودرو و کیلومتر طی شده فعلی
- سوابق سرویس‌های صورت گرفته روی خودرو
- توضیح مختصر و دقیق مشکل و شرایط وقوع آن

فصل ۸

سرویس‌های دوره‌ای و نگهداری از خودرو

۲۹۳	بازدید کشش تسمه.....	۲۷۷	۸-۱ سرویس و نگهداری.....
۲۹۴	بازدید باد چرخ‌ها.....	۲۷۷	عملیات سرویس‌های دوره‌ای
۲۹۵	بازدید تایرها.....	۲۷۹	سیستم ایربگ
۲۹۶	جابه‌جایی چرخ‌ها	۸-۲ سرویس‌های به عهده مالک	
۲۹۷	بازدید باتری	خودرو	
۲۹۷	بازدید فیوزها	۲۸۱	محفظه‌ی موتور
۲۹۸	مایع شیشه‌شور	۲۸۳	جعبه فیوز داخل محفظه موتور ..
۲۹۹	بازدید تیغه برف پاک کن	۲۸۴	جعبه فیوز داخل اتاق
۳۰۰	تعویض تیغه برف پاک کن	۲۸۶	بازدید سطح روغن موتور
۳۰۱	بازدید و تعویض فیلتر هوای اتاق	۲۸۸	بازدید سطح روغن گیربکس (در
۳۰۳	تعویض لامپ‌ها	۲۹۰	مدل (CVT)
۳۱۱	تنظیم دستی نور چراغ‌های جلو	۲۹۰	بازدید سطح روغن ترمز
۳۱۳	۸-۳ شست‌وشوی داخل و بیرون خودرو	۲۹۱	بازدید سطح مایع خنک‌کننده
۳۱۵	۸-۴ آب‌بندی خودروی نو	بازدید سطح روغن هیدرولیک	
		۲۹۲	فرمان
		۲۹۳	بازدید رادیاتور و کندانسور

۸-۱ سرویس و نگهداری

عملیات سرویس‌های دوره‌ای

زمان بندی سرویس ادواری براساس کیلومتر طی شده و زمان تعمیرات صورت گرفته می‌باشد که هر کدام زودتر فرا برسد، اولویت دارد. برای اطلاعات بیش تر به دفترچه گارانتی خودرو رجوع کنید.

توجه

- انجام ندادن موارد سرویس ادواری ممکن است باعث ایجاد صدمه به موتور و خودرو شود.

■ بازدیدهای روزانه

- کارکرد تمام لامپ‌های داخلی و بیرونی را بازدید کنید و از شفافیت و کدر نبودن چراغ‌ها اطمینان یابید و در صورت لزوم تمیز نمایید.
- فشار باد تایرها و ساییدگی آن‌ها را بازدید کنید.

■ بازدیدهای ماهیانه

- برای بازدید سطح روغن موتور، موتور را روشن کنید تا درجه دمای آب به وسط برسد (موتور گرم شود)، سپس خودرو را به مدت ۵ دقیقه در یک مکان صاف و هموار پارک کرده و موتور را خاموش کنید. گیج روغن را کشیده و سطح روغن را بازدید کنید و در صورت کم تر بودن روغن از شاخص مشخص شده در گیج، مقداری روغن اضافه کنید تا به حد نرمال برسد.
- باتری را بازدید نمایید و در صورت لزوم سرباتری‌ها را تمیز و سفت کنید.
- سطح آب رادیاتور، روغن ترمز، روغن هیدرولیک فرمان و مایع شیشه شور را بازدید کنید و در صورت لزوم به آن اضافه نمایید.
- کلیه چراغ‌ها و سیستم‌های الکتریکی را از لحاظ کارکرد صحیح بازدید کنید.

■ بازدیدهای فصلی

- بازدید سیستم آگزوز
- بازدید لوله‌ها و شیلنگ‌های ترمز
- بازدید متعلقات سیستم‌های تعلیق و انتقال قدرت
- بازدید سطح مایع خنک‌کننده، شیلنگ‌ها و بست‌های آن

■ بازدیدهای پس از رانندگی در گل و شن و آب:

- بازدید شاسی و بدنه
- بازدید دیسک چرخ‌ها و لنت‌های ترمز
- بازدید لوله‌ها و اتصالات سیستم ترمز
- بازدید نشی روغن گیربکس
- بازدید نشی سیستم فرمان و اتصالات آن
- بازدید فیلتر هوا

سرویس‌های دوره‌ای

لیست مواردی که باید در هر سرویس دوره‌ای مورد بررسی قرار گیرد، تهیه شده است و برای انجام آن‌ها لطفاً به نمایندگی‌های مجاز مدیران خودرو مراجعه کنید تا بر اساس پیمایش خودرو (کیلومتر طی شده)، تعمیرات و بازدیدها انجام شود.

مالک محترم، ارایه کامل خدمات گارانتی منوط به انجام منظم سرویس‌های دوره‌ای می‌باشد.

سیستم ایربگ

تمامی ایربگ‌ها و اجزا آن‌ها باید در مدت ۱۰ سال پس از تولید خودرو تعویض شوند. بهتر است این اقدامات را در نمایندگی‌های مدیران خودرو انجام دهید.

برای این‌که از عملکرد سیستم ایربگ در طول این مدت مطمئن شوید، در زمان مشخص از پیش تعیین شده، در یکی از نمایندگی‌های مدیران خودرو، آن را تعویض کنید. اگر چنان‌چه ایربگ‌های خودروی شما قبل از زمان از پیش تعیین شده (مثلاً بر اثر وقوع تصادف) تعویض شده‌اند، تاریخ زمان تعویض را جهت مراجعات بعدی یادداشت کنید و فرم روبه‌رو را با تایید نمایندگی پر نمایید:

ثبت سوابق تعویض اجزا سیستم ایربگ

<input type="checkbox"/> ایربگ راننده	<input type="checkbox"/> ایربگ سرنشین جلو
<input type="checkbox"/> کنترل یونیت ایربگ	<input type="checkbox"/> دسته سیم ایربگ
<input type="checkbox"/> پیش‌کشنده‌های کمربند ایمنی	<input type="checkbox"/> سایر ایربگ‌ها (در صورت تجهیز)
..... ۱. ۲.
..... ۳. ۴.
..... ۵. ۶.
تاریخ:	مهر و امضا نمایندگی:

ثبت سوابق تعویض اجزا سیستم ایربگ

<input type="checkbox"/> ایربگ راننده	<input type="checkbox"/> ایربگ سرنشین جلو
<input type="checkbox"/> کنترل یونیت ایربگ	<input type="checkbox"/> دسته سیم ایربگ
<input type="checkbox"/> پیش‌کشنده‌های کمربند ایمنی	<input type="checkbox"/> سایر ایربگ‌ها (در صورت تجهیز)
..... ۱. ۲.
..... ۳. ۴.
..... ۵. ۶.
تاریخ:	مهر و امضا نمایندگی:

سرویس‌های دوره‌ای و نگهداری از خودرو

ثبت سوابق تعویض اجزا سیستم ایربرگ

- | | |
|--|---|
| <input type="checkbox"/> ایربرگ راننده | <input type="checkbox"/> ایربرگ سرنشین جلو |
| <input type="checkbox"/> کنترل یونیت ایربرگ | <input type="checkbox"/> دسته سیم ایربرگ |
| <input type="checkbox"/> پیش‌کشنده‌های کمر بند ایمنی | <input type="checkbox"/> سایر ایربرگ‌ها (در صورت تجهیز) |
| ۱. | ۲. |
| ۳. | ۴. |
| ۵. | ۶. |
| تاریخ: | مهر و امضا نمایندگی: |

ثبت سوابق تعویض اجزا سیستم ایربرگ

- | | |
|--|---|
| <input type="checkbox"/> ایربرگ راننده | <input type="checkbox"/> ایربرگ سرنشین جلو |
| <input type="checkbox"/> کنترل یونیت ایربرگ | <input type="checkbox"/> دسته سیم ایربرگ |
| <input type="checkbox"/> پیش‌کشنده‌های کمر بند ایمنی | <input type="checkbox"/> سایر ایربرگ‌ها (در صورت تجهیز) |
| ۱. | ۲. |
| ۳. | ۴. |
| ۵. | ۶. |
| تاریخ: | مهر و امضا نمایندگی: |

ثبت سوابق تعویض اجزا سیستم ایربرگ

- | | |
|--|---|
| <input type="checkbox"/> ایربرگ راننده | <input type="checkbox"/> ایربرگ سرنشین جلو |
| <input type="checkbox"/> کنترل یونیت ایربرگ | <input type="checkbox"/> دسته سیم ایربرگ |
| <input type="checkbox"/> پیش‌کشنده‌های کمر بند ایمنی | <input type="checkbox"/> سایر ایربرگ‌ها (در صورت تجهیز) |
| ۱. | ۲. |
| ۳. | ۴. |
| ۵. | ۶. |
| تاریخ: | مهر و امضا نمایندگی: |

۲-۸ سرویس‌های به عهده مالک خودرو

اگر برخی اقدامات تعمیراتی خودرو را خودتان قصد دارید انجام دهید، طبق مراحل که گفته خواهد شد، اقدام نمایید:

در این بخش مواردی ذکر خواهند شد که بازدیدها و تعمیرات آن آسان می‌باشد و مشتری توانایی انجام آن را دارد.

موارد خاص که نیاز به مهارت فنی و ابزار مخصوص دارد، به عهده تکنسین‌های آموزش دیده می‌باشد. احتیاط‌های لازم را قبل از انجام تعمیرات انجام دهید تا از هر گونه آسیب جلوگیری شود. بنابراین مواردی که در زیر ذکر شده است را رعایت نمایید:

⚠ هشدار

- زمانی که موتور کار می‌کند، مراقب دست و لباس و ابزارتان باشید تا به فن‌ها، پولی و تسمه گیر نکنند.
- قطعات محفظه موتوری که کار می‌کند (از قبیل رادیاتور، مانیفولد آگزوز و محفظه شمع‌ها) بسیار داغ می‌باشند. بنابراین احتیاط لازم را انجام دهید تا دچار سوختگی نشوید.
- از باز کردن درب رادیاتور خودرویی که روشن است، خودداری کنید تا دچار سوختگی نشوید.
- از استعمال دخانیات در نزدیکی لوله‌های سوخت و هم‌چنین باتری خودداری کنید.
- اگر باتری را باز و بست می‌کنید، احتیاط را رعایت نمایید. زیرا باتری حاوی اسید سولفوریک که بسیار سمی و خورنده است، می‌باشد.
- چنانچه زیر خودرو کار می‌کنید از عینک محافظ استفاده نمایید تا از افتادن ذرات ریز و مایعات به چشم‌هایتان مراقبت کنید.

توجه

- ضدیخ (مایع خنک‌کننده)، روغن ترمز، مایع شیشه‌شور و روغن هیدرولیک فرمان را به مقدار استاندارد اضافه کنید. اگر مایعات بر روی بدنه خودرو بپاشد، فوراً محل را با آب شست‌وشو دهید تا رنگ بدنه دچار خسارت نشود.
- ریختن بیش از اندازه روغن موتور باعث خرابی موتور خواهد شد.
- با خودرویی که فیلتر هوای آن باز شده است رانندگی نکنید تا به موتور آسیبی وارد نشود.
- قبل از بستن درب موتور، محفظه موتور را بازدید کنید تا هیچ ابزاری و وسایلی از قبیل آچار و دستمال و ... در آن جا نمانده باشد.

محفظه موتور

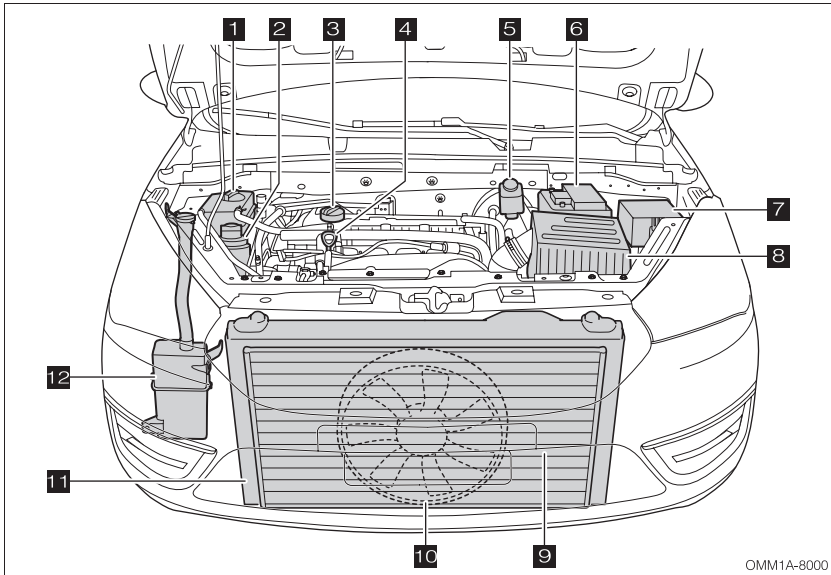

OMM1A-8000

- | | | | |
|----|--------------------|---|--------------------------|
| ۷ | جعبه فیوز موتور | ۱ | مخزن انبساط |
| ۸ | هواکش (فیلتر هوا) | ۲ | مخزن روغن هیدرولیک فرمان |
| ۹ | کندانسور | ۳ | درب روغن موتور |
| ۱۰ | فن | ۴ | گیج روغن موتور |
| ۱۱ | رادیاتور | ۵ | مخزن روغن ترمز |
| ۱۲ | مخزن مایع شیشه‌شور | ۶ | باتری |

جعبه فیوز داخل محفظه موتور

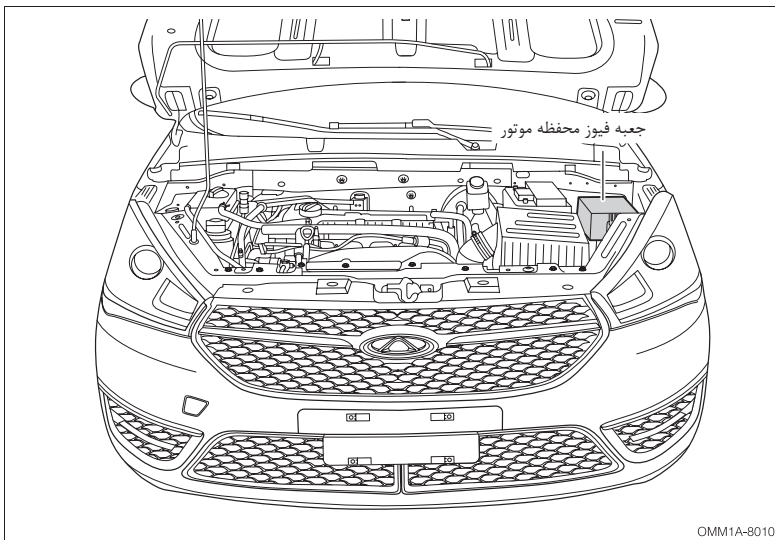

چیدمان فیوزها و رله‌های جعبه فیوز محفظه موتور*

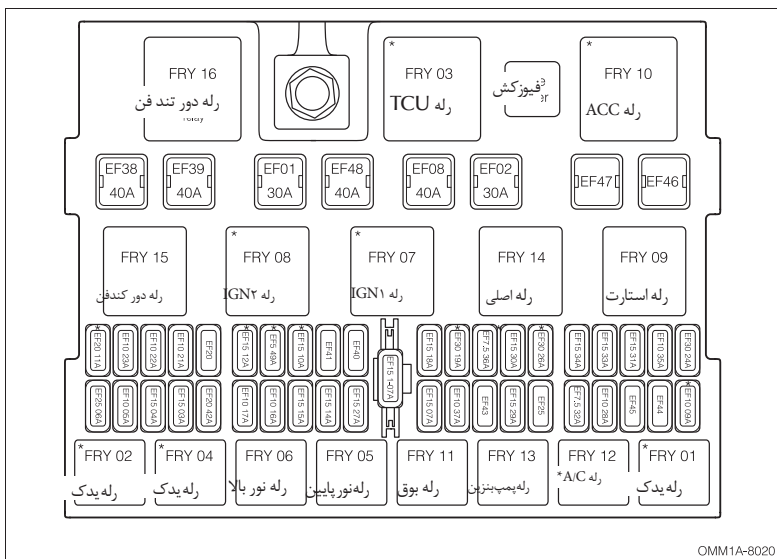

+ معرفی فیوزهای جعبه فیوز موتور

شماره	عنوان	شماره	عنوان	شماره	عنوان
FB01	یدک	EF12	مه شکن جلو	EF32	سنسور اکسیژن اول
FB02	جعبه فیوز داشبورد	EF13	-	EF33	انژکتور
FB03	BCM	EF14	نور پایین سمت راست	EF34	سنسور موتور
FB04	یدک	EF15	نور پایین سمت چپ	EF35	یدک(آپشن)
FB05	یدک(آپشن)	EF16	نور بالا سمت راست	EF36	سنسور اکسیژن دوم
FB06	یدک	EF17	نور بالا سمت چپ	EF37	ECU
FB07	یدک(آپشن)	EF18	PESP	EF38	دور کند فن
FB08	دینام	EF19	جعبه فیوز داشبورد(سوئیچ)	EF39	دور تند فن
EB09	یدک	EF20	یدک	EF40	یدک
EF01	سوئیچ	EF21	سوئیچ پدال ترمز	EF41	یدک
EF02	فن بخاری	EF22	چراغ دنده عقب	EF42	سانروف
EF03	ایمولایزر/چراغ ترمز	EF23	سیستم هشدار دنده عقب/سیستم کولر A/C، کلید سانروف	EF43	یدک
EF04	سوئیچ	EF24	استارت	EF44	یدک

سرویس‌های دوره‌ای و نگهداری از خودرو

شماره	عنوان	شماره	عنوان	شماره	عنوان
EF05	TCU/سیستم ورود بدون کلید	EF25	یدک	EF45	شماره
EF06	ABS	EF26	جعبه فیوز داشبورد (ACC)	EF46	یدک
EF07	جعبه فیوز داشبورد+B+	EF27	بوق	EF47	یدک
EF08	پمپ ABS	EF28	کمپرسور کولر	EF48	یدک(آپشن)
EF09	یدک(آپشن)	EF29	پمپ بنزین	EF49	یدک
EF10	پمپ و کیوم بوستر	EF30	ECU	-	-
EF11	TCU(گیربکس CVT)	EF31	کوئل	-	-

■ جعبه فیوز داخل اتاق

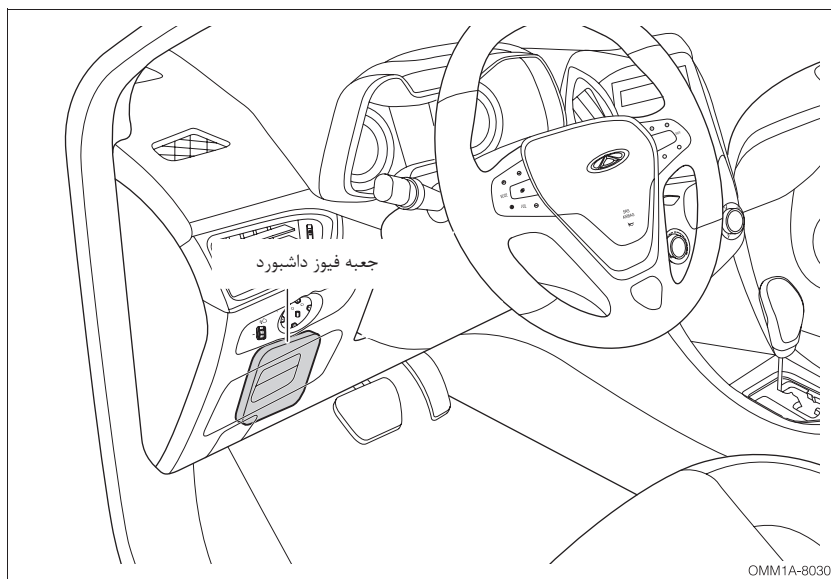

چیدمان فیوزها و رله‌ها در جعبه فیوز داخل اتاق

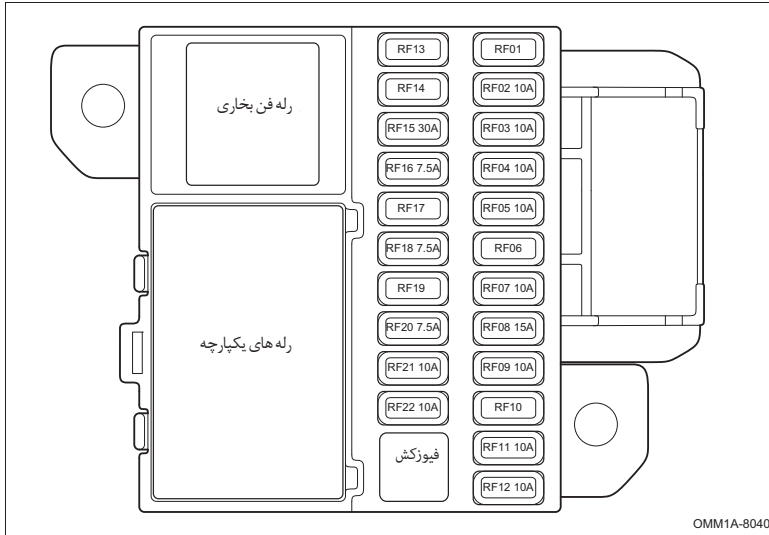

معرفی فیوزهای جعبه فیوز داخل اتاق

شماره	عنوان	شماره	عنوان	شماره	عنوان
RF01	-	RF09	کلید تنظیم آینه‌های جانبی	RF17	-
RF02	ABS/ESP/SAS	RF10	-	RF18	گرمکن آینه‌های جانبی
RF03	پنل کیلومترشمار	RF11	سیستم A/C، سیستم صوتی / تنظیم ارتفاع نور چراغها	RF19	-
RF04	ایربرگ	RF12	PEPS/ECU/TCU	RF20	کانکتور عیب یابی / سوئیچ
RF05	BCM	RF13	-	RF21	پنل کیلومترشمار
RF06	-	RF14	-	RF22	سیستم صوتی
RF07	سیستم صوتی / BCM	RF15	گرمکن شیشه عقب		
RF08	فندک	RF16	فیوز رله گرمکن شیشه عقب		

سرویس‌های دوره‌ای و نگهداری از خودرو

بازدید سطح روغن موتور

برای بازدید سطح روغن موتور، در حالی که موتور خاموش است و دمای موتور در حالت استاندارد قرار دارد، به ترتیب زیر اقدام کنید.

۱. خودرو را در سطح صاف و هموار متوقف کنید و تا ۵ دقیقه پس از خاموش کردن موتور صبر کنید

۲. درب موتور را باز کنید و گیج روغن را بیرون کشیده و با دستمال تمیز آن را پاک کنید

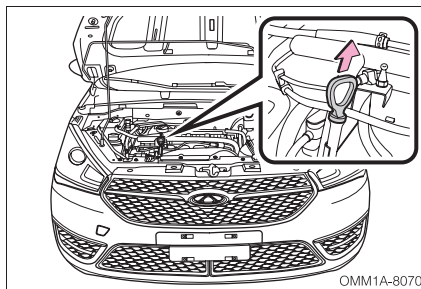

توجه

• زیر گیج روغن یک پارچه بگیرید تا از چکیدن روغن به روی قطعات موتور و بدنه جلوگیری شود.

۳. گیج را در جای خود قرار داده و تا انتها فشار دهید.

۴. مجدداً گیج را بیرون بکشید و سطح روغن ترمز را از روی آن کنترل کنید.

اگر سطح روغن بالاتر از علامت "XAM" است، مقدار اضافی روغن را تخلیه کنید.
اگر سطح روغن بین علامت "XAM" و "NIM" قرار دارد، مقدار روغن صحیح است.
اگر سطح روغن پایین‌تر از علامت "NIM" است، به مقدار لازم روغن موتور اضافه کنید.

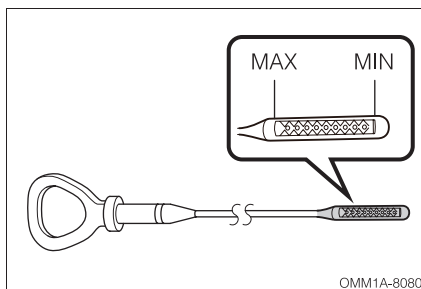

هشدار

• مراقب باشید تا مانیفولد دود که داغ شده است را لمس نکنید.

توجه

- اجازه ندهید تا قطرات روغن روی اجزا خودرو بریزد.
- بلافاصله پس از گرم شدن موتور، سطح روغن موتور را کنترل نکنید. موتور را خاموش کنید و منتظر بمانید تا روغن موتور در کارتل جمع شود.

■ اضافه کردن روغن موتور

۱. درب روغن موتور را در خلاف جهت عقربه‌های ساعت بپیچانید تا باز شود.

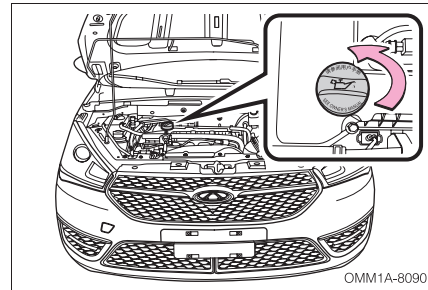

۲. روغن موتور را به مقدار صحیح و با استفاده از یک کیف به داخل موتور بریزید و سپس سطح روغن را توسط گیج کنترل نمایید.
۳. اگر سطح روغن موتور درست است، درب روغن را ببندید و درپوش روی کاور موتور را نصب کنید.

توجه

- روغن موتور را بیش از حد مجاز نریزید، زیرا باعث خرابی موتور می‌شود.
- فقط از روغن موتور توصیه شده توسط شرکت مدیران خودرو استفاده کنید. برای اطلاع از ظرفیت روغن موتور به بخش «سیستم روغن‌کاری» در فصل ۹ مراجعه کنید.
- هر بار که اقدام به تعویض روغن موتور می‌کنید، باید فیلتر روغن را نیز تعویض کنید.

حفاظت از محیط زیست

جهت جلوگیری از آلودگی محیط زیست، روغن موتور و فیلتر روغن مصرفی را مانند زباله‌های خانگی دفع نکنید و یا در فاضلاب و یا روی زمین تخلیه نکنید. برای دفع آن‌ها از موسسات مجاز کمک بگیرید.

■ بازدید سطح روغن گیربکس CVT

بازدید سطح روغن گیربکس CVT، اضافه کردن روغن و یا تعویض آن باید توسط افراد متخصص صورت گیرد. لطفاً برای انجام موارد فوق به یکی از نمایندگی‌های مجاز مدیران خودرو مراجعه نمایید.

■ بازدید سطح روغن ترمز

سطح روغن ترمز باید بین علائم "MAX" و "MIN" مخزن باشد. اگر سطح مابین مماس با شاخص "MIN" یا پایین تر از آن بود، به مقدار لازم اضافه کنید.

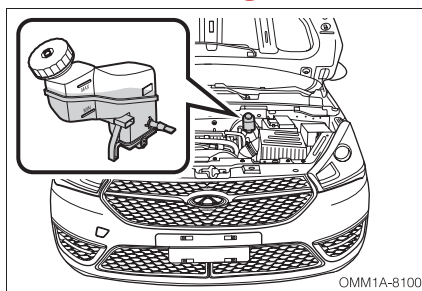

سطح روغن ترمز باید به طور منظم بازدید شود. اگر چراغ هشدار سیستم ترمز روشن باشد، فوراً سطح روغن داخل مخزن را بازدید و بررسی کنید. اگر شاهد روغن‌ریزی و نشتی روغن در سیستم ترمز شدید، هر چه سریع‌تر جهت بازدید و تعمیر به یکی از نمایندگی‌های مجاز مدیران خودرو مراجعه کنید. تنها از روغن ترمز توصیه شده توسط شرکت مدیران خودرو استفاده کنید. برای اطلاع از نوع روغن ترمز به بخش «سیستم ترمز» در فصل ۹ مراجعه کنید.

⚠ هشدار

از تماس روغن ترمز با پوست و چشم جلوگیری کنید و در صورت تماس، فوراً محل‌های تماس را با مقدار زیادی از آب شست‌وشو دهید.

توجه

- در صورت پاشیده شدن روغن ترمز بر روی بدنه خودرو، جهت جلوگیری از آسیب دیدن رنگ بدنه، محل را با ابر خیس و یا آب شست‌وشو دهید.
- از آن جایی که روغن ترمز قدرت جذب رطوبت بالایی دارد، درب مخزن روغن ترمز را به مدت طولانی باز نگذارید.

■ بازدید سطح مایع خنک‌کننده

وقتی که موتور سرد است سطح مایع خنک‌کننده باید مابین علائم "MAX" و "MIN" مخزن باشد. اگر سطح مایع مماس با شاخص "MIN" یا پایین‌تر از آن بود، به مقدار لازم اضافه کنید.

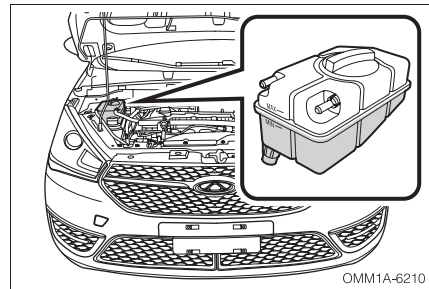

■ اضافه کردن مایع خنک‌کننده

۱. درب منبع انبساط رادیاتور را باز کنید و مایع خنک‌کننده را تا رسیدن سطح آن به علامت "MAX" اضافه کنید.
۲. موتور را روشن کنید و اجازه دهید که دمای مایع خنک‌کننده به دمای کاری و نرمال برسد. سطح مایع خنک‌کننده را کنترل کنید و در صورت افت سطح به زیر علامت "MIN"، مایع خنک‌کننده را تا زمانی که سطح آن دیگر افت پیدا نکند، اضافه کنید.

توجه

اگر سطح مایع خنک‌کننده به طور سریع افت پیدا می‌کند، نشتی رادیاتور، لوله‌ها و واترپمپ را بررسی کنید.

۳. موتور را خاموش کرده و بررسی کنید که آیا پس از خنک شدن موتور، سطح مایع خنک‌کننده صحیح می‌باشد. اگر نیست، مراحل بالا را مجدداً تکرار کنید.

سرویس‌های دوره‌ای و نگهداری از خودرو

۴. درب منبع انبساط را ببندید.

تنها از مایع خنک‌کننده توصیه شده توسط شرکت مدیران خودرو استفاده کنید. برای اطلاع از نوع و ظرفیت مایع خنک‌کننده، به بخش «سیستم خنک‌کننده» در فصل ۹ مراجعه کنید.

⚠ هشدار

اگر مجبور به اضافه کردن مایع خنک‌کننده در زمان گرم بودن موتور هستید، ابتدا درب مخزن انبساط را نیمه باز کنید تا فشار داخلی آن آزاد شود. چند لحظه صبر کنید و سپس درب مخزن انبساط را به طور کامل باز کنید. در صورت عدم رعایت این نکته، مایع موجود در مخزن انبساط به شدت بیرون پاشیده خواهد شد که می‌تواند باعث سوختگی شدید شود.

👁 توجه

از مایع خنک‌کننده با کیفیت پایین استفاده نکنید.
از مخلوط نمودن چند نوع مایع خنک‌کننده خودداری کنید.
از ریخته شدن مایع خنک‌کننده به روی اجزا موتور جلوگیری کنید.

بازدید سطح روغن هیدرولیک فرمان

سطح روغن هیدرولیک فرمان در مخزن باید مابین
علائم "MAX" و "MIN" باشد.
در صورتی که سطح روغن پایین است، به مقدار
لازم به آن اضافه کنید.

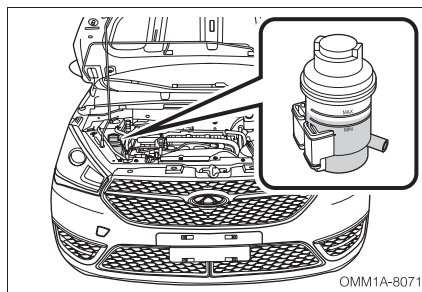

اگر شاهد صدای غیرعادی، کارکرد نامناسب و نشستی روغن بودید، سطح روغن هیدرولیک فرمان را بازدید کنید. اگر علت را پیدا نکردید، با یکی از نمایندگی‌های مجاز مدیران خودرو تماس بگیرید.
تنها از روغن هیدرولیک توصیه شده توسط شرکت مدیران خودرو استفاده کنید.
برای اطلاع از نوع و ظرفیت روغن هیدرولیک فرمان به بخش «سیستم فرمان» در فصل ۹ مراجعه کنید.

بازدید رادیاتور و کندانسور

گرفتنی و انسداد رادیاتور آب و کندانسور توسط اجسام خارجی نظیر شاخ و برگ، گرد و خاک، حشرات و... را بررسی کنید و در صورت نیاز، اقدام به تمیز کردن آن‌ها نمایید. همچنین وضعیت اتصال لوله‌ها را بازدید کنید.

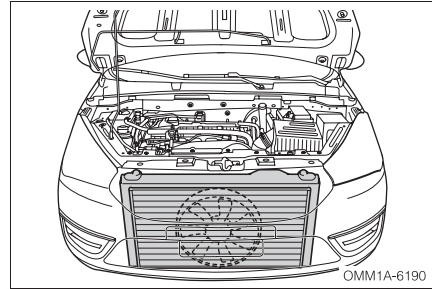

بازدید کشش تسمه

۱. دکمه استارت (یا سوئیچ موتور) را خاموش کنید و تا سرد شدن موتور منتظر بمانید.
۲. سفتی و شلی تسمه را ابتدا با فشار انگشت دست تست کنید و زاویه جمع شدن تسمه را کنترل کنید. با اعمال نیروی ۱۰۰ نیوتن مقدار جابجایی تسمه باید ۱۰ میلی متر باشد.
۳. اگر مقدار جمع شدن تسمه بیش تر از مجاز باشد، به یکی از نمایندگی‌های مجاز مدیران خودرو مراجعه کنید.

توجه

تسمه پس از مدتی رانندگی، مقداری افزایش طول خواهد داشت، لذا هر چند مدت یک بار، کشش تسمه را تنظیم کنید.

بازدید باد چرخ‌ها

فشار باد تایرها و زاپاس را حداقل یک بار در ماه باید کنترل کنید.

برای کسب اطلاع در مورد میزان فشار باد تایرها به برچسب مربوطه که بر روی ستون درب راننده الصاق شده است، مراجعه کنید. (محل نصب برچسب بستگی به مدل خودرو دارد).

冷态时轮胎充气压力 (bar) Cold tire inflation pressure			
(Full size) 2.5			
65/195 R91 15H 55/205 R91 16V		2.2	2.2
		2.4	2.4
770/125 R96 16M	T type spare tire	4.2	4.2

OMM1A-8130

نامناسب بودن فشار باد تایر باعث افزایش مصرف سوخت، کاهش عمر مفید تایر و کاهش ایمنی رانندگی می‌شود، لذا فشار باد تایرها باید همیشه در حد استاندارد باشد.

⚠ هشدار

در کلیه زمان‌ها باید فشار باد تایرها صحیح باشد، در غیر این صورت می‌تواند شرایط زیر پیش بیاید که ممکن است منجر به تصادف، جراحت و حتی مرگ شود:

- ساییدگی زیاد تایر
- ساییدگی غیریکنواخت
- امکان ترکیدن تایر ناشی از گرم شدن بیش از حد
- شل شدن مهره‌های چرخ
- تابیدگی رینگ و جدا شدن تایر از رینگ
- تاثیرگذاری زیاد شرایط جاده بر روی تایر

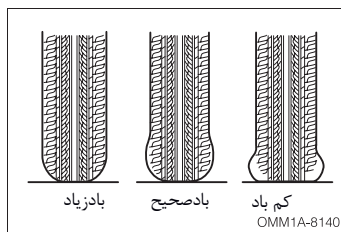

توجه

- ظاهر تایر می‌تواند شما را به اشتباه اندازد، بنابراین همیشه از فشارسنج برای اندازه‌گیری فشار باد تایر استفاده کنید. فشار باد تایر فقط باید در زمان سرد بودن تایر اندازه‌گیری شود.
- بالا بودن فشار باد تایر پس از رانندگی، طبیعی است.
- از نصب صحیح درپوش والو باد تایر اطمینان حاصل کنید. در غیر این صورت، مواد خارجی وارد آن شده و مسدود خواهد شد. اگر درپوش گم شده است، یک درپوش نو جایگزین کنید.
- اگر تائیری به طور مکرر نیاز به باد شدن پیدا کند، برای بررسی بیش‌تر به نمایندگی مجاز مدیران خودرو مراجعه کنید.

بازدید تایرها

ساییدگی تایرها را با بازدید شاخص ساییدگی تایر مورد بررسی قرار دهید.

زمانی که میزان ساییدگی تایرها زیاد می‌شود، نوارهای شاخص ساییدگی نمایان می‌شوند و این یعنی کاهش جدی کارایی و امنیت تایرها. در صورت نیاز اقدام به تعویض تایر کنید.

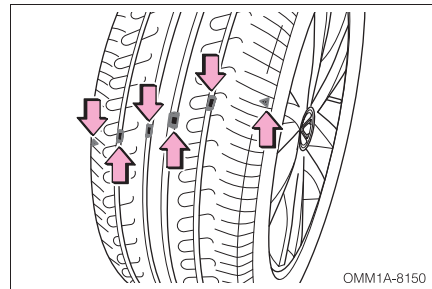

اگر تائیری صاف شده باشد یا بر اثر بریدگی یا سایر آسیب‌دیدگی‌ها قابل تعمیر نباشد، باید تعویض شود.

لاستیک مستعمل را در محیط رها نکنید، آن‌ها را مطابق با قوانین حفاظت از محیط زیست و توسط موسسات مجاز بازیافت و جمع‌آوری کنید.

جابه‌جایی چرخ‌ها

به منظور ساییدگی متوازن و متعادل تایرها و افزایش عمر مفید آن‌ها، شرکت مدیران خودرو توصیه می‌کند که تقریباً در هر 10000 Km، تایرها را جابه‌جا کنید. با این حال بازه زمانی جابه‌جایی تایرها می‌تواند بسته به عادت‌های رانندگی شما و شرایط جاده‌ای تغییر کند.

الگوی جابه‌جایی برای خودروهایی که تایر زاپاس دارای مشخصات یکسان با سایر تایرهای خودرو نمی‌باشد.

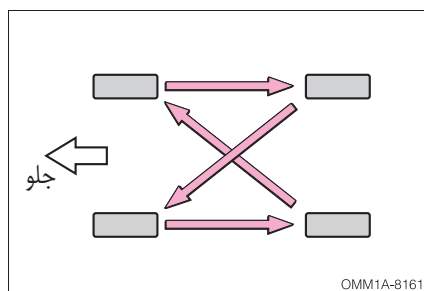

برای آشنایی با مراحل جابه‌جایی تایرها به بخش تعویض چرخ در فصل ۶ مراجعه کنید.

⚠ هشدار

- برای جلوگیری از بروز حوادث، هشدارهای زیر را جدی بگیرید:
- بر روی یک خودرو از تایرهای با مارک، نوع و طرح آج مختلف استفاده نکنید.
 - از تایرهایی که در میزان ساییدگی اختلاف قابل توجهی با همدیگر دارند، به طور هم‌زمان در روی خودرو استفاده نکنید.
 - از تایرهای با سایز متفاوت با مقادیر استاندارد اعلام شده از سوی شرکت مدیران خودرو استفاده نکنید.
 - تایرهای با ساختار متفاوت (رادپال و ...) را بر روی یک خودرو نصب نکنید.
 - از تایرهای دست دوم که اطلاعی از نحوه استفاده قبلی آن ندارید، استفاده نکنید.

بازدید باتری

- ۱ قطب منفی باتری
- ۲ قطب مثبت باتری
- ۳ بست باتری

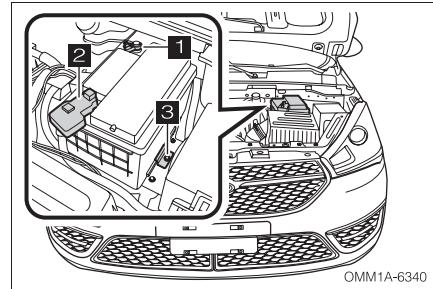

رسوب بستن قطب‌های باتری، شل بودن اتصال کابل‌های باتری، شکستگی سر باتری‌ها و شل بودن بست باتری را بررسی کنید.

باتری خودروی شما به جز بازدیدهای ذکر شده، نیازی به سرویس ندارد. باتری‌های متفرقه برای خودروی شما توصیه نمی‌شود.

در صورت نیاز به تعویض باتری، باتری نو باید عینا دارای مشخصات مشابه با باتری اصلی خودرو باشد. توصیه می‌شود جهت تعویض باتری به نمایندگی مجاز مدیران خودرو مراجعه کنید.

بازدید فیوزها

در صورت عدم کارکرد وسایل برقی خودرو، فیوز آن‌ها را بازدید کنید و در صورت سوختن، فیوز را تعویض کنید.

با استفاده از تصویرمقابل می‌توانید فیوز سالم را از فیوز سوخته تشخیص دهید.

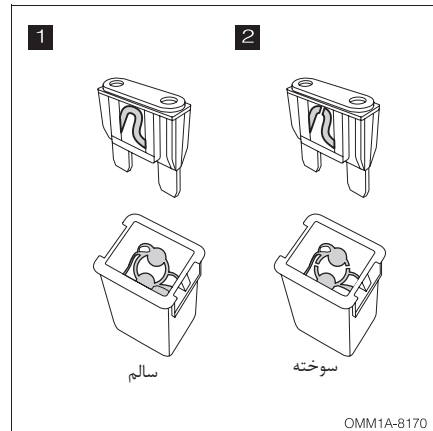

■ بازدید فیوزهای جعبه فیوز محفظه موتور

۱. کلیه لوازم برقی و دکمه استارت (سوئیچ) را خاموش کنید.
 ۲. کابل منفی را جدا کنید.
 ۳. درپوش جعبه فیوز را برداشته و فیوزها را یک به یک براساس راهنمای درج شده در پشت درپوش جعبه فیوز، مورد بررسی قرار دهید.
- برای مشاهده نحوه چیدمان فیوزهای جعبه فیوز محفظه موتور به بخش «جعبه فیوز محفظه موتور» در همین فصل مراجعه کنید.

■ بازدید فیوزهای جعبه فیوز داخل اتاق

۱. کلیه لوازم برقی و دکمه استارت (سوئیچ) را خاموش کنید.
۲. کابل منفی را باز کنید.
۳. جعبه فیوزهای اتاق در سمت چپ و بالای پای راننده قرار گرفته است. برای بررسی فیوزها، درپوش جعبه فیوز را از روی داشبورد جدا کنید. فیوزها را یک به یک براساس چیدمان آن‌ها مورد بررسی قرار دهید. برای مشاهده نحوه چیدمان فیوزهای جعبه فیوزهای اتاق به بخش «جعبه فیوزهای اتاق» در همین فصل مراجعه کنید.

■ تعویض فیوزها

نحوه تعویض فیوزها در بخش «تعویض فیوز» در فصل ۶ توضیح داده شده است.

مایع شیشه‌شور

اگر آب پاش‌های شیشه‌شور اقدام به پاشش نکنند، احتمالاً مخزن شیشه‌شور خالی است. استفاده از شیشه‌شور را متوقف کرده و مایع شیشه‌شور را به مقدار کافی اضافه کنید.

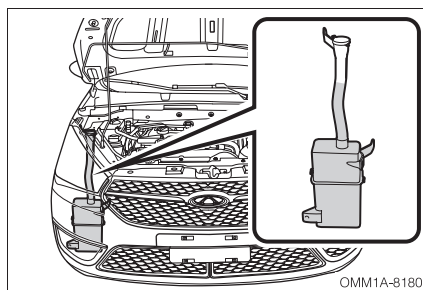

توجه

در فصل سرما و زمانی که دمای هوا پایین‌تر از نقطه‌ی انجماد است، از آب خالص به عنوان شیشه‌شور استفاده نکنید، زیرا آب منجمد شده و به پمپ شیشه‌شور آسیب وارد می‌کند.

بازدید تیغه برف پاک‌کن

نرمی لبه‌های تیغه برف پاک‌کن را توسط انگشتان دست بررسی کنید. زبر بودن تیغه‌ها باعث کاهش اثربخشی آن‌ها خواهد شد.

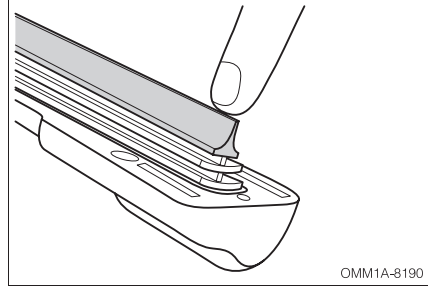

OMM1A-8190

توجه

- از به کار انداختن برف پاک‌کن‌ها روی شیشه خشک خودداری کنید. چرا که باعث ایجاد خراش بر روی شیشه و آسیب دیدن تیغه برف پاک‌کن خواهد شد.
- در فصل زمستان جهت جلوگیری از آسیب دیدن تیغه‌های برف پاک‌کن، قبل از به کار انداختن آن‌ها اطمینان حاصل کنید که تیغه‌ها روی شیشه نچسبیده باشند.
- از برف پاک‌کن برای پاک کردن یخ و قطرات یخ‌زده روی شیشه استفاده نکنید.

تعویض تیغه برف پاک‌کن

۱. بازویی برف پاک‌کن را از روی شیشه بلند کنید.

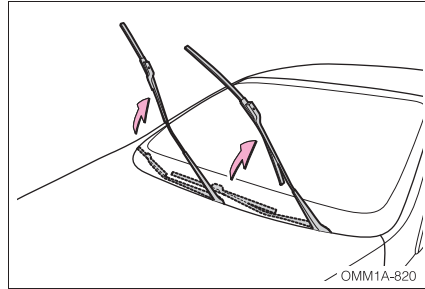

۲. خار ضامن را به سمت داخل فشار دهید و همزمان تیغه را بکشید تا از بازویی جدا گردد.

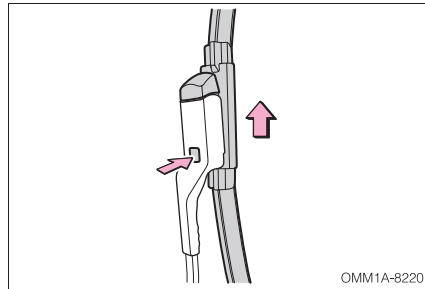

۳. تیغه برف پاک‌کن جدید را به ترتیب برعکس مراحل باز کردن، نصب کنید. از بسته شدن مناسب درپوش گیره تیغه برف پاک‌کن مطمئن شوید.

۴. کارکرد برف پاک‌کن را تست کنید.

بازدید و تعویض فیلتر هوای اتاق

فیلتر هوای تهویه مطبوع در پشت جعبه داشبورد نصب شده است. وظیفه این فیلتر، ممانعت از ورود گرد و غبار محیط از طریق کانال‌های ورودی هوای تهویه مطبوع می‌باشد. پس از استفاده طولانی مدت دچار گرفتگی و انسداد می‌شود. اگر کارایی سیستم تهویه مطبوع به طور قابل ملاحظه‌ای کاهش یابد، فیلتر هوای کابین را بازدید کنید و در صورت لزوم، آن را تعویض کنید.

۱. درب جعبه داشبورد را باز کنید. خارضامن درب جعبه داشبورد را توسط پیچ‌گوشتی تخت و یا ابزار مشابه باز کرده و درب را از داشبورد جدا کنید.

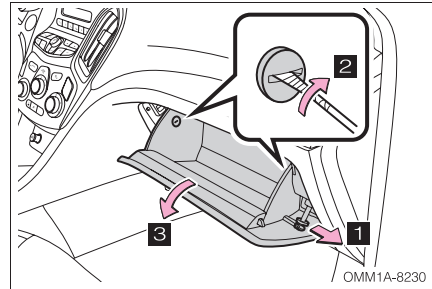

۲. درپوش فیلتر هوای کابین را باز کرده و فیلتر را بیرون بیاورید.

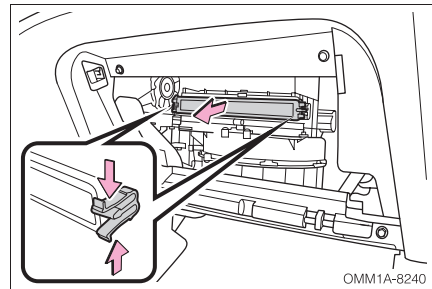

۳. وضعیت فیلتر هوای کابین را بررسی کنید و در صورت لزوم، آن را تمیز یا تعویض کنید.

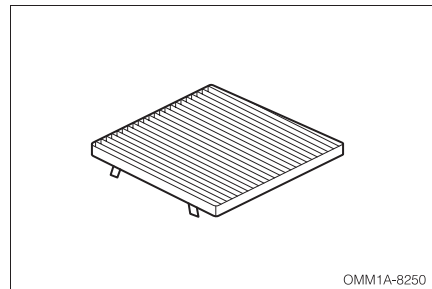

سرویس‌های دوره‌ای و نگهداری از خودرو

۴. فیلتر نورادر محل نصب وارد کرده و درپوش آن را به درستی نصب کنید. در پایان درب جعبه داشبورد را در جای خود نصب نمایید.

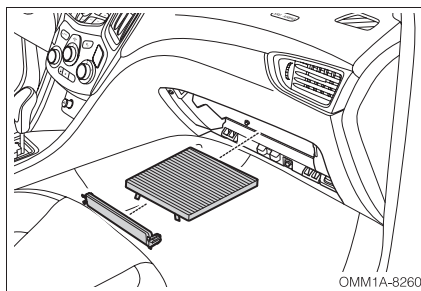

توجه

- استفاده از تهویه مطبوع در زمانی که فیلتر هوای کابین از روی خودرو باز شده باشد، باعث ورود گرد و غبار به داخل کابین و سیستم تهویه مطبوع شده و کارایی سیستم را کاهش می‌دهد.
- توصیه می‌شود فیلتر هوای کابین هر ۵۰۰۰ کیلومتر مورد بررسی قرار گیرد و در صورت لزوم، تعویض شود.
- از شستن فیلتر هوای کابین با آب خودداری کنید.

تعویض لامپ‌ها

■ موقعیت لامپ‌های چراغ جلو

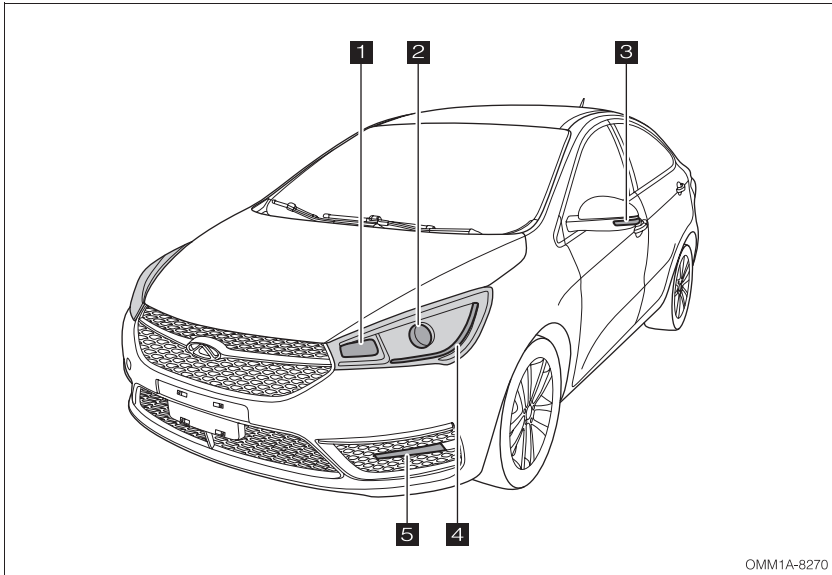

۴ لامپ چراغ کوچک (پارک)

۵ لامپ چراغ روز (دی لایت)

۱ لامپ چراغ راهنما جلو

۲ لامپ چراغ نوربالا/ پایین

۳ لامپ چراغ راهنمای روی آینه

■ موقعیت لامپ چراغ‌های عقب

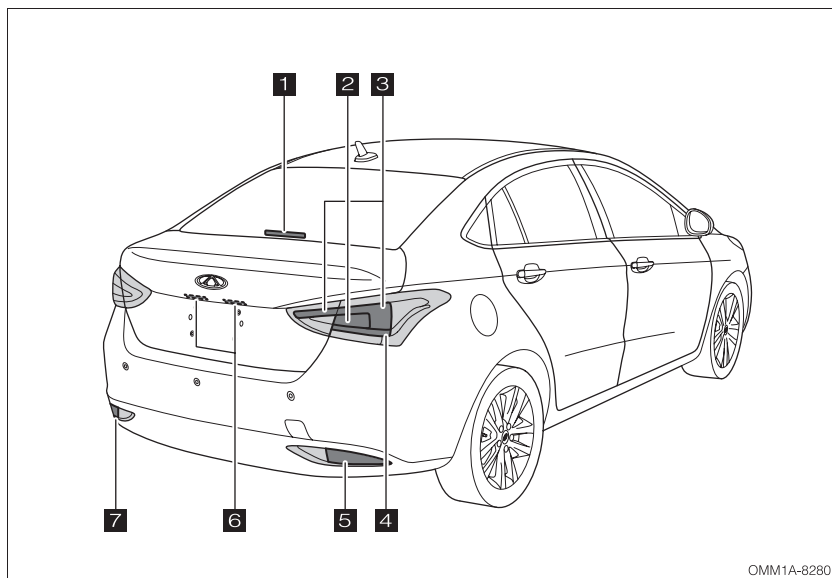

OMM1A-8280

- | | |
|---|---------------------------|
| ۱ | لامپ چراغ ترمز وسط |
| ۲ | لامپ چراغ راهنمای عقب |
| ۳ | لامپ چراغ کوچک (پارک) عقب |
| ۴ | لامپ چراغ ترمز |
| ۵ | چراغ دنده عقب |
| ۶ | چراغ پلاک |
| ۶ | چراغ مه شکن عقب |

هنگام تعویض لامپ از خاموش بودن کلید چراغ‌ها و سویچ موتور مطمئن شوید.

⚠ هشدار

هنگامی که لامپ‌ها داغ هستند، اقدام به تعویض آن‌ها نکنید، در غیر این صورت، دچار سوختگی خواهید شد.

👁 توجه

- از لامپ‌هایی استفاده کنید که دارای مشخصات توصیه شده توسط شرکت مدیران خودرو باشند.
- هنگام تعویض لامپ‌ها به آن‌ها دست نزنید. چرا که باعث آلودگی آن‌ها شده و عمر مفیدشان را کاهش می‌دهد.

■ مشخصات لامپ‌ها

نام لامپ	مشخصات
H7	چراغ جلو (نور بالا و نور پایین)
LED	چراغ کوچک جلو
PY21W	چراغ راهنمای جلو
LED	چراغ ترمز وسط
P21W	چراغ مه‌شکن عقب
C5W	چراغ پلاک
LED	چراغ ترمز وسط
LED	چراغ کوچک عقب
PY21W	چراغ راهنمای عقب
P21W	چراغ دنده عقب
LED	چراغ راهنمای جلو
W5W	چراغ سقفی جلو
LED	چراغ روز (دی لایت)
C5W	چراغ صندوق

■ تعویض لامپ چراغ جلو

۱. درپوش لامپ چراغ جلو را جدا کنید.

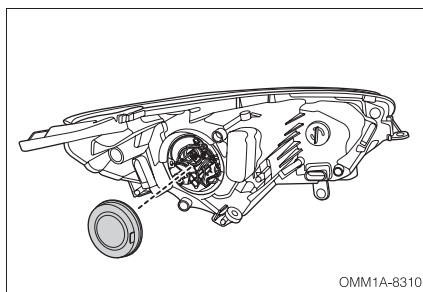

۲. سوکت لامپ را جدا کنید.

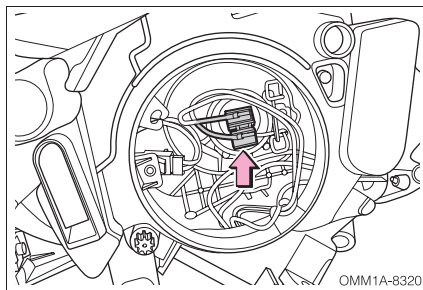

سرویس‌های دوره‌ای و نگهداری از خودرو

۳. بست نگهدارنده (۱) را آزاد کرده و لامپ نور پایین و بالا را خارج نمایید.

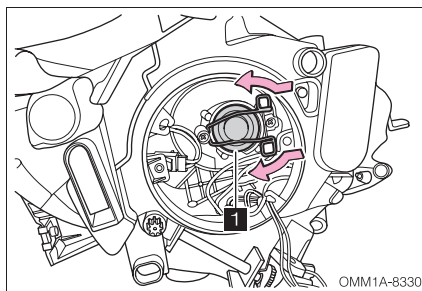

۴. لامپ جدید را در محل خود قرار داده و بقیه مراحل را به ترتیب، برعکس مراحل باز کردن دنبال کنید.

■ تعویض لامپ چراغ راهنمای جلو

۱. سوکت لامپ چراغ راهنما را در خلاف جهت عقربه‌های ساعت باز کنید.

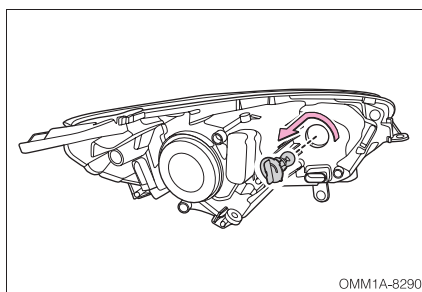

۲. لامپ را از روی سوکت جدا کنید.

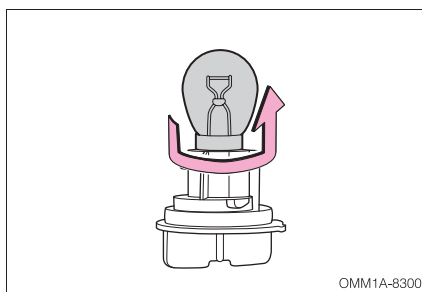

۳. لامپ جدید را در محل خود قرار داده و بقیه مراحل را به ترتیب، برعکس مراحل باز کردن دنبال کنید.

تعمیر لامپ چراغ راهنمای عقب

۱. درب صندوق عقب را باز کنید و کاور مجموعه چراغ عقب را بکشید و از موکت صندوق جدا نمایید.

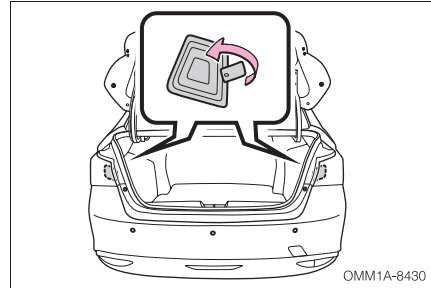

۲. سوکت لامپ را در خلاف جهت عقربه‌های ساعت بچرخانید و از چراغ جدا کنید.

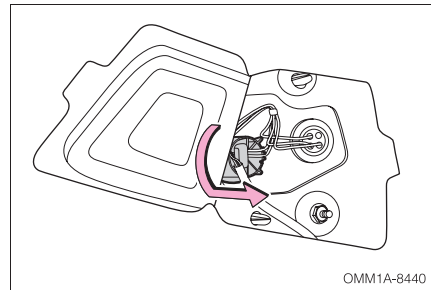

۳. لامپ را از روی سوکت جدا کنید.

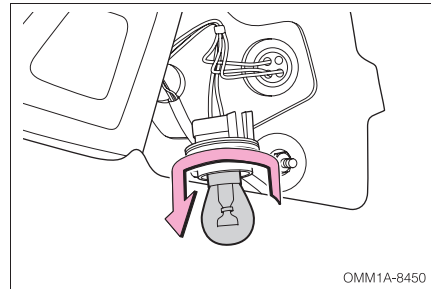

۴. لامپ جدید را روی سوکت نصب کنید و آن را برعکس مراحل باز کردن ببندید.

تعویض لامپ چراغ پلاک

۱. با استفاده از یک پیچ‌گوشتی مناسب، پیچ‌های
طلق چراغ پلاک را باز کنید و طلق به همراه لامپ
را خارج کنید.

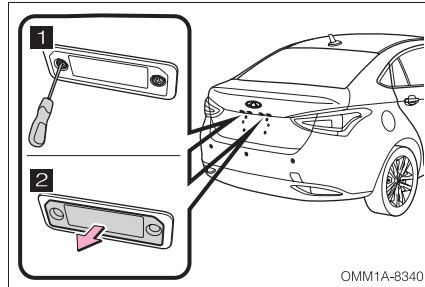

۲. لامپ را از طلق جدا کنید.

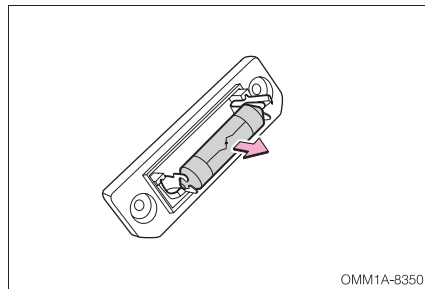

۳. لامپ جدید را روی طلق نصب کنید و طلق را برعکس باز کردن، ببندید.

تعویض لامپ چراغ سقف

۱. با استفاده از یک پیچ‌گوشتی تخت، تخته چراغ را جدا کرده و پیچ‌های چراغ سقف را باز کنید.

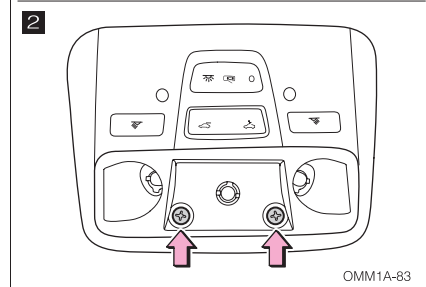
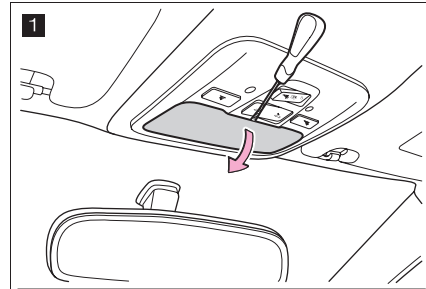

۲. سوکت لامپ‌ها را در خلاف جهت عقربه‌های ساعت بچرخانید و از چراغ جدا کنید.

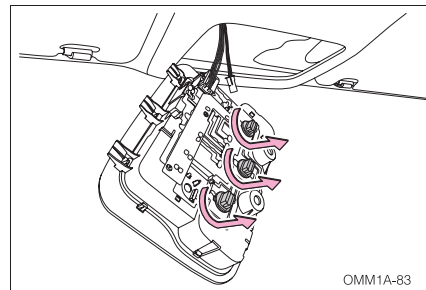

۳. لامپ را از سوکت جدا کنید.

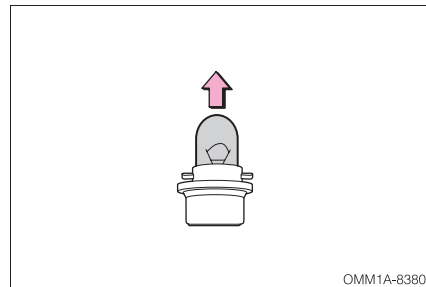

۴. لامپ جدید را روی سوکت نصب کنید و چراغ را برعکس مراحل باز کردن، ببندید.

■ تعویض لامپ چراغ صندوق عقب

۱. با استفاده از یک پیچ‌گوشتی تخت ، طلق چراغ صندوق را باز کنید.

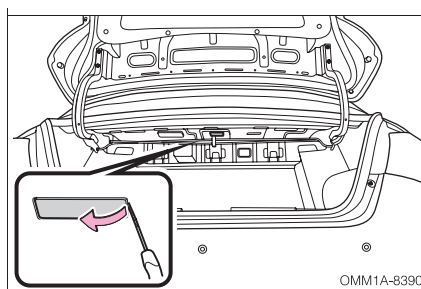

۲. لامپ را جدا کنید.

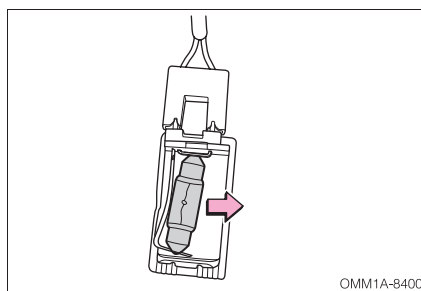

۳. لامپ جدید را روی طلق قرار دهید و چراغ را برعکس باز کردن، نصب کنید.

■ سایر لامپ‌ها

برای تعویض سایر لامپ‌ها در صورت سوختن یا معیوب شدن آنها، به یکی از نمایندگی‌های مجاز مدیران خودرو مراجعه نمایید و خودتان اقدام به تعویض آنها نکنید.

تنظیم دستی نور چراغ‌های جلو

برای تنظیم چراغ‌های نور بالا و نور پایین، یک پیچ‌گوشتی را وارد سوراخ مربوطه در روی چراغ کرده و با بپیچاندن آن در جهت عقربه‌های ساعت یا خلاف آن تنظیمات مورد نیاز را انجام دهید.

روش تنظیم چراغ جلو چپ

۱ تنظیم بالا / پایین
برای پایین آمدن نور، پیچ‌گوشتی را در جهت عقربه‌های ساعت بپیچانید.
برای بالا رفتن نور، پیچ‌گوشتی را در جهت خلاف عقربه‌های ساعت بپیچانید.

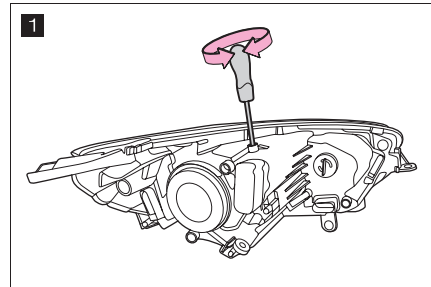

۲ تنظیم چپ / راست
برای تنظیم نور به سمت راست پیچ‌گوشتی را در جهت عقربه‌های ساعت بپیچانید.
برای تنظیم نور به سمت چپ، پیچ‌گوشتی را در جهت خلاف عقربه‌های ساعت بپیچانید.

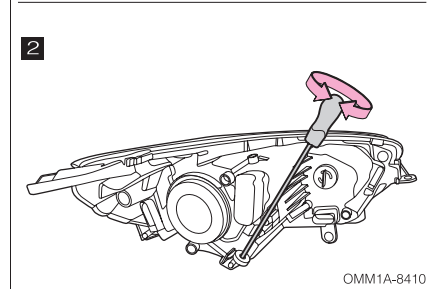

OMM1A-8410

■ روش تنظیم چراغ جلو راست

۱ تنظیم بالا / پایین

برای پایین آمدن نور، پیچ‌گوشی را در جهت عقربه‌های ساعت بپیچانید. برای بالا رفتن نور، پیچ‌گوشی را در خلاف جهت عقربه‌های ساعت بپیچانید.

۲ تنظیم چپ / راست

برای تنظیم نور به سمت چپ، پیچ‌گوشی را در خلاف جهت عقربه‌های ساعت بچرخانید. برای تنظیم نور به سمت راست، پیچ‌گوشی را در خلاف جهت عقربه‌های ساعت بچرخانید.

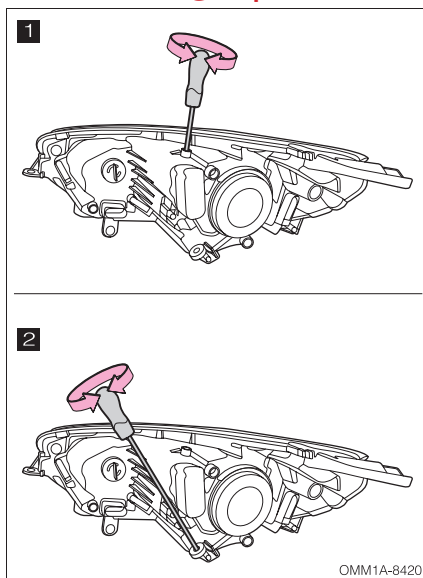

👁 توجه

نور چراغ‌ها را به درستی و بر اساس قوانین راهنمایی و رانندگی تنظیم نمایید.

۳-۸ شست‌وشوی داخل و بیرون خودرو

■ کارواش‌های خودکار

فقط از آب سرد یا ولرم برای شستن خودرو استفاده کنید. در صورت استفاده از آب فشار قوی در کارواش‌ها، ممکن است آب به داخل خودرو نفوذ کند.

توجه 

قبل از شست‌وشوی خودرو در کارواش‌های اتوماتیک، سیستم تهویه مطبوع را خاموش کنید.

■ شست‌وشوی دستی

اگر از مواد شوینده استفاده کرده‌اید، با حجم زیادی از آب، تمامی خودرو را بشویید و برای خشک کردن آن از پارچه نرم استفاده کنید.

توجه 

- پس از اتمام شست‌وشو، پدال ترمز را چندین مرتبه فشار دهید تا آب نفوذ کرده به دیسک چرخ، خشک شود.
- اگر شما اکثراً در جاده‌های خاکی رانندگی می‌کنید، توصیه می‌شود هر ماه یک بار، کل بدنه خودرو را بشویید.
- از آب پرفشار جهت شست‌وشو موتور و محافظه موتور استفاده نکنید.

استاندارد شست و شو توسط کارواش خانگی و صنعتی برای بدنه و قطعات پلاستیکی:

- حداکثر فشار = $85 \pm 5 \text{ bar}$
- حداقل فاصله بین نازل و سطح بدنه خودرو باید بیشتر از ۱۰ سانتی متر باشد.
- مدت زمان شست و شو حداکثر ۵ دقیقه باید باشد.

■ تمیز کردن لوازم چرمی

برای نگهداری از لوازم و تزئینات چرمی، توصیه می‌شود هر ۶ ماه یک بار از مواد مخصوص نگه‌دارنده لوازم چرمی استفاده کنید.

توجه 

چرم نباید بیش از حد مرطوب شود و دقت کنید که آب از بین درزها به داخل آن‌ها نفوذ نکند.

■ تمیز کردن چراغ‌ها

از مواد و محلول‌های شیمیایی استفاده نکنید. زمانی که چراغ‌ها خشک هستند، آن‌ها را تمیز نکنید و شیشه آن‌ها را با ابزار نوک‌تیز خراش ندهید.

■ تمیز کردن شیشه عقب

برای تمیز کردن شیشه عقب، فقط از پارچه نرم استفاده کنید تا از آسیب دیدن گرم‌کن شیشه و اتصالات آنتن رادیو جلوگیری شود. از ابزار نوک‌تیز و محلول‌های شیمیایی استفاده نکنید.

■ تمیز کردن تایر و رینگ چرخ

کلیه تایرها باید با آب و صابون و به‌طور ملایم تمیز شوند تا ایجاد خوردگی نکند. از برس‌های زبر استفاده نکنید تا سطوح آن‌ها آسیب نبینند.

■ مواد ضد زنگ بدنه

بدنه خودرو دارای مواد ضد زنگ و ضد خوردگی است. این امر را مورد بازدیدهای منظم قرار دهید. در صورت نیاز به تعمیر به نمایندگی‌های مجاز مدیران خودرو مراجعه کنید.

■ نگهداری و مراقبت از رنگ بدنه

به منظور ترمیم آسیب‌های رنگ بدنه یا خراشیدگی‌های ناشی از سنگ‌ریزه‌های جاده به نمایندگی‌های مجاز مدیران خودرو مراجعه کنید.

👁 توجه

- برای افزایش عمر مفید رنگ بدنه، مواد مضر برای رنگ از قبیل فضله پرندگان، مواد رزینی و چسب، رسوبات و لکه‌های روغنی و ... را فوراً از سطح بدنه خودرو پاک کنید.

۴-۸ آب‌بندی خودروی نو

توصیه‌هایی برای آب‌بندی موتور:

۱۰۰۰ کیلومتر اول:

- رانندگی با سرعت حداکثری ممنوع است.
- با سرعت‌های بالای 100Km/h رانندگی نکنید.
- در هر دنده‌ای دور موتور را متناسب با آن بالا ببرید و از رانندگی با دور موتور بالا بپرهیزید.

۱۵۰۰-۱۰۰۰ کیلومتر

- سرعت خودرو را می‌توان به طور تدریجی به بالاتر از 100Km/h رساند.
- دور موتور می‌تواند به طور تدریجی تا حداکثر خود افزایش یابد.

توجه

- از افزایش غیر ضروری دور موتور جلوگیری کنید (حداکثر دور موتور مجاز برای لحظات خیلی کوتاه 6000rpm می‌باشد). انتخاب دنده بالاتر بهترین راه برای کاهش مصرف سوخت، کاهش آلودگی هوا و ممانعت از افزایش صدای موتور می‌باشد.
- وقتی که موتور سرد است، دور موتور را چه در حالت دنده خلاص و چه در سایر دنده‌ها، به حداکثر نرسانید.

توصیه‌هایی برای آب‌بندی ترمز:

ترمزها در ۲۰۰ کیلومتر ابتدایی نمی‌توانند اصطکاک ترمزی مطلوبی را ایجاد کنند. شما باید پدال ترمز را به خوبی فشار دهید تا اصطکاک افزایش یافته و قابلیت ترمز بهتر شود. این حالت پس از هر بار تعویض لنت‌های ترمز نیز باید رعایت شود.

توصیه‌های مربوط به آب‌بندی چرخ و تایر:

تایرهای نو به دوره آب‌بندی کوتاهی نیاز دارند. در زمان شروع استفاده از تایر نو، چسبندگی خوبی بین تایر و جاده وجود ندارد. بنابراین در ۱۰۰ کیلومتر ابتدایی استفاده از تایر نو، با سرعت پایین و دقت کافی رانندگی کنید. مهره چرخ پس از طی مسافت ۸۰۰ کیلومتر باید با گشتاور مشخص شده، مجدداً سفت شود. علاوه بر این پس از تعویض تایر یا چرخ و یا پس از شل شدن مهره چرخ‌ها، پس از ۸۰۰ کیلومتر مجدداً باید با گشتاور مشخص شده، سفت شوند.

فصل ۹

اطلاعات فنی خودرو

سیستم جرقه‌زنی	۳۲۶	شماره شاسی خودرو (VIN)	۳۱۷
سیستم تعلیق	۳۲۶	ویژگی‌های خودرو	۳۱۹
سیستم فرمان	۳۲۷	مدل و تیپ خودرو	۳۱۹
سیستم ترمز	۳۲۷	ابعاد خودرو	۳۲۰
زوایای چرخ	۳۲۸	وزن خودرو	۳۲۱
چرخ و تایر	۳۲۸	ویژگی‌های فنی خودرو	۳۲۲
ظرفیت مایعات	۳۲۹	ویژگی‌های فنی موتور	۳۲۳
باتری	۳۲۹	سیستم سوخت‌رسانی	۳۲۴
		سیستم روغن‌کاری	۳۲۵
		سیستم خنک‌کننده	۳۲۶

۹-۱ شماره شاسی خودرو (VIN)

شماره شاسی خودرو (VIN) در قسمت بالایی و سمت چپ داشبورد قرار گرفته است و از بیرون خودرو و از زیر شیشه جلو قابل مشاهده است.

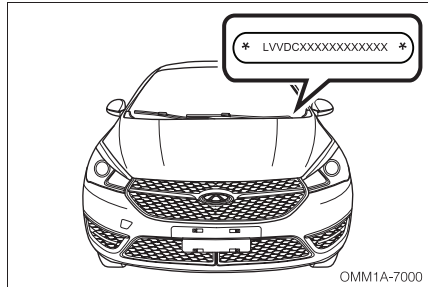

شماره شاسی (VIN) همچنین داخل محفظه موتور و روی سینی زیر شیشه جلو حک شده است.

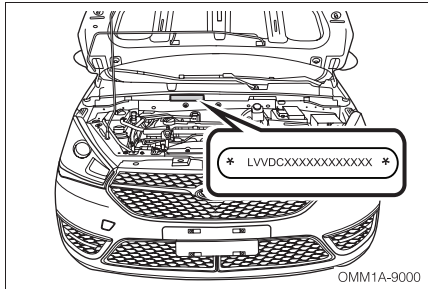

توجه

- هر گونه اقدامی از قبیل قرار دادن کاور، رنگ کردن، بریدن، جوشکاری و سوراخ کردن عدد NIV و یا اطراف آن ممنوع است.

پلاک شناسایی خودرو در قسمت بالایی رکاب درب جلو راست نصب شده است.

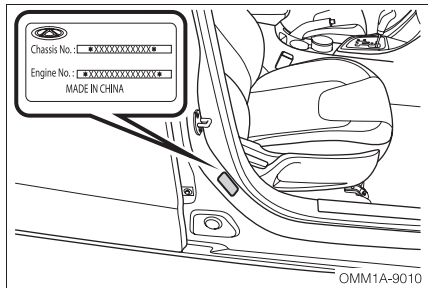

شماره موتور بر روی بلوکه سیلندر و در زیر منیفولد دود حک شده است.

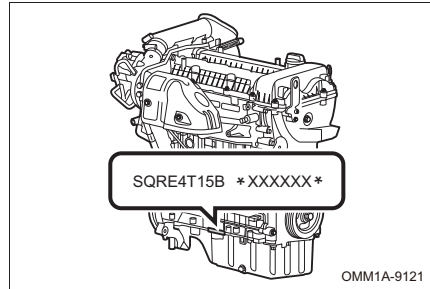

شماره گیربکس (مدل مجهز به گیربکس دستی) بر روی پوسته گیربکس حک شده است.

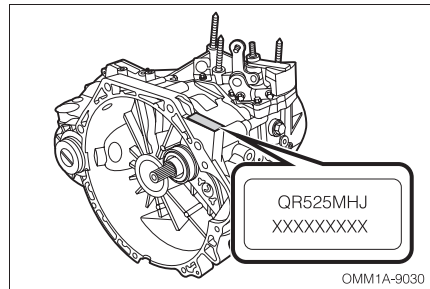

شماره گیربکس (مدل مجهز به گیربکس CVT) بر روی پوسته گیربکس حک شده است.

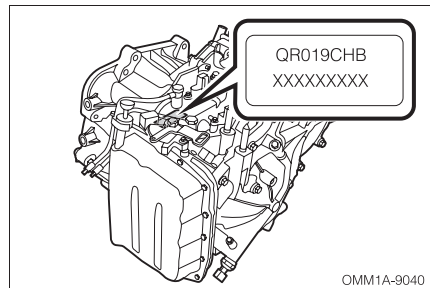

۹-۲ ویژگی‌های خودرو مدل و تیپ خودرو

جدول ۱- مدل و تیپ خودرو

مدل و نوع	موتور ۱/۵ لیتری توربو با گیربکس CVT
نوع خودرو	چرخ‌های جلو محرک (۴×۲)، فرمان بر روی چرخ‌های جلو، موتور جلو، ۳ محفظه‌ای، ۴ درب، ظرفیت ۵ سرنشین، فرمان در سمت چپ
تیپ موتور	SQRE4T15B
نوع موتور	۴ سیلندر خطی و عمودی، خنک‌شونده با آب، ۴ زمانه و دارای دو میل سوپاپ در بالای سرسیلندر مجهز به سیستم VVT و VIS
نوع سیستم سوخت‌رسانی	پاشش الکترونیکی، ترتیبی و چند نقطه‌ای سوخت
مدل گیربکس	QR019CHB

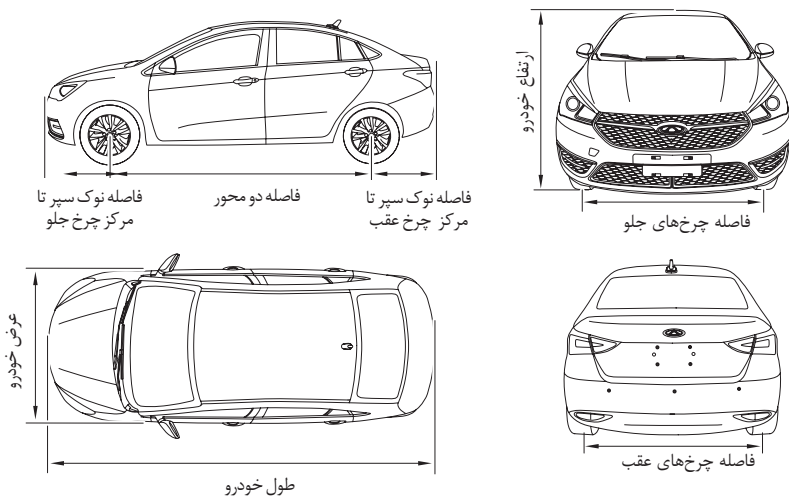

OMM1A-9050

جدول ۲ - ابعاد اصلی خودرو

موتور ۱/۵ لیتری توربو با گیربکس CVT	مدل خودرو	
۴۵۳۲	طول (mm)	اندازه کلی
۱۸۱۴	عرض (mm)	
۱۴۸۷	ارتفاع (mm)	
۲۶۷۰	فاصله دو محور (mm)	
۱۵۵۶	جلو (mm)	فاصله مرکز تا مرکز چرخ ها
۱۵۴۲	عقب (mm)	
۹۳۴	جلو (mm)	فاصله نوک سپر تا مرکز چرخ
۹۶۸	عقب (mm)	

وزن خودرو

جدول ۳- وزن و ظرفیت خودرو

اندازه‌ها	توضیحات
موتور ۱/۵ لیتری توربو با گیربکس CVT	مدل خودرو
۱۳۳۵	وزن خودرو بدون بار و سرنشین (kg)
۸۱۶	وزن وارده به اکسل‌ها بدون بار و سرنشین
۵۱۹	اکسل جلو (kg)
	اکسل عقب (kg)
۳۷۵	حداکثر وزن قابل تحمل (شامل سرنشینان) (kg)
۱۷۱۰	حداکثر وزن خودرو با بار و سرنشین (kg)
۹۲۷	حداکثر وزن وارد شده به اکسل‌ها با بار و سرنشین (kg)
۷۸۳	اکسل جلو (kg)
	اکسل عقب (kg)
۹۶۴	حداکثر وزن قابل تحمل اکسل‌ها (kg)
۷۸۶	اکسل جلو (kg)
	اکسل عقب (kg)
۵	ظرفیت سرنشین (شامل راننده) (نفر)

ویژگی‌های فنی خودرو

جدول ۴- ویژگی‌های فنی خودرو

اندازه‌ها	توضیحات
موتور ۱/۵ لیتری توربو با گیربکس CVT	مدل خودرو
۱۲۷	حداقل فاصله خودرو از زمین (mm)
۱۲۹	فاصله نقطه مرکزی اکسل‌ها با زمین (mm)
۱۲۹	حداقل فاصله تعلیق جلو از زمین (mm)
۲۱۱	حداقل فاصله تعلیق عقب از زمین (mm)
۱۱/۱	حداقل قطر دور زدن
۱۱/۳	
۱۶	حداکثر شیب قابل قبول جاده برای قسمت جلو (°)
۲۰	حداکثر شیب قابل قبول جاده برای قسمت عقب (°)
۱۶	زاویه رمپ‌خور
۱۲	
۱۹۵	حداکثر سرعت خودرو (km/h)
۴۵	حداکثر شیب جاده (%)

ویژگی‌های فنی حرکت خودرو

ویژگی‌های فنی موتور

جدول ۵- ویژگی‌های فنی موتور

SQRE4T15B	تیپ موتور
موتور عمودی، ۴ سیلندر خطی، خنک‌شونده با آب، ۴ زمانه، دومیل سوپاپ بالای سرسیلندر مجهز به توربو شارژر	نوع موتور
۷۷	قطر دهانه سیلندر (mm)
۸۰/۵	کورس پیستون (mm)
۱۴۹۸	حجم جابجایی موتور (mm)
۹/۵:۱	نسبت تراکم
۱۰۸	قدرت اسمی موتور (kw)
۵۵۰۰	دور موتور برای قدرت اسمی موتور (r/min)
۱۰۸	حداکثر قدرت موتور (kw)
۵۵۰۰	دور موتور برای حداکثر قدرت موتور (r/min)
۲۱۰	حداکثر گشتاور موتور (N.m)
۱۷۵۰-۴۰۰۰	دور موتور برای حداکثر گشتاور موتور (r.min)

مصرف سوخت

مدل خودرو	سیکل شهری (لیتر در ۱۰۰ کیلومتر)	سیکل برون شهری (لیتر در ۱۰۰ کیلومتر)	سیکل ترکیبی (لیتر در ۱۰۰ کیلومتر)
ARRIZO5 TURBO (مجهز به گیربکس CVT)	10.7	5.1	7.5

*میزان مصرف سوخت خودرو ارتباط مستقیمی با شیوه رانندگی، شرایط جاده ای، شرایط آب و هوایی، میزان بار وارده به خودرو، استفاده از تجهیزات جانبی و نحوه استفاده و نگهداری خودرو دارد.

سیستم سوخت رسانی

جدول ۶- سیستم سوخت رسانی

SQRE4T15B	تیپ موتور	
بنزین بدون سرب	نوع سوخت	
عدد اکتان ۹۲ یا بالاتر	عدد اکتان	
باک پلاستیکی	نوع	باک
۴۸ لیتر	ظرفیت	
پمپ سوخت برقی	پمپ سوخت	

انتخاب سوخت

فقط از بنزین با مشخصات ذکر شده در جدول بالا استفاده کنید.

توجه

- استفاده از بنزین با عدد اکتان پایین تر می تواند به موتور آسیب برساند. در صورتی که استفاده از بنزین با عدد اکتان بالاتر راندمان موتور را افزایش می دهد.
- فقط از بنزین بدون سرب استفاده کنید. بنزین سرب دار باعث کاهش کارایی و راندمان کاتالیست کانورتور و عملکرد غیر عادی سیستم اگزوز می شود.

سیستم روغن کاری

جدول ۷- سیستم روغن کاری

SQRE4G158	تیپ موتور
4±0/5 L	ظرفیت روغن موتور
SAE 5W-30 (با درجه SM)	نوع روغن موتور

انتخاب روغن موتور

عبارت 5W در ابتدای شماره روغن 5W-30 نشان می‌دهد که این روغن موتور باعث استارت آسان‌تر موتور در هوای سرد می‌شود. هر چه عدد قبل از حرف W کم‌تر باشد، یعنی این روغن موتور مناسب برای آب و هوای سرد است.

عدد 30 در شماره روغن 5W-30 نشان‌دهنده ویسکوزیته یا گرانشی روغن موتور در دمای نرمال و کاری موتور می‌باشد. روغن‌های با ویسکوزیته بالاتر برای خودروهایی که با سرعت‌های زیاد حرکت می‌کنند و یا تحت بار زیاد قرار دارند، مناسب است.

توجه

- از روغن موتورهایی که دارای مشخصات ذکر شده در بالا هستند، استفاده کنید تا موتور خودرو آسیب نبیند.
- اجازه ندهید که میزان و سطح روغن موتور ریخته شده از علامت حداکثر روی گیج روغن فراتر رود.
- مواد افزودنی به روغن موتور اضافه نکنید، در غیر این صورت، موتور آسیب خواهد دید.

سیستم خنک‌کننده

جدول ۸- سیستم خنک‌کننده

مدل خودرو	موتور ۱/۵ لیتری توربو با گیربکس CVT
نوع رادیاتور	رادیاتور با لوله‌های آلومینیومی
مایع خنک‌کننده	حجم مایع خنک‌کننده ۹±۰/۵ لیتر می‌باشد که حاوی آب خالص و ماده افزودنی G11 به نسبت ۴۷ به ۵۳ می‌باشد. حداکثر برودت قابل تحمل برای ضدیخ ۴۰- درجه سانتی‌گراد است.

سیستم جرقه‌زنی

جدول شماره ۹- سیستم جرقه‌زنی

مدل موتور	SQRE4T15B
مدل شمع موتور	3707AAG

توجه

- از شمع موتور با مشخصات ذکر شده استفاده کنید.
- دهانه شمع را خودتان تنظیم نکنید.

سیستم جرقه‌زنی

جدول شماره ۱۰- سیستم تعلیق

مدل خودرو	موتور ۱/۵ لیتری توربو با گیربکس CVT
تعلیق جلو	تعلیق مستقل از نوع مک‌فرسون با ارتفاع غیر قابل تنظیم، دارای فنر لول و کمک فنر تلسکوپی، دارای میل تعادل.
تعلیق عقب	تعلیق نیمه مستقل با اکسل طولی، ارتفاع غیر قابل تنظیم، دارای فنر لول و کمک فنر تلسکوپی

سیستم فرمان

جدول ۱۱- سیستم فرمان

مدل خودرو	موتور ۱/۵ لیتری توربو با گیربکس CVT	
قطر غربلیک فرمان (mm)	۳۷۴	
نوع سیستم فرمان	هیدرولیکی	
نوع جعبه فرمان	شانه‌ای - پینیونی	
روغن هیدرولیک فرمان	نوع روغن ATF III، روغن را تا رسیدن سطح آن به بین علائم "MAX" و "MIN" پر کنید.	
نوع تلسکوپي فرمان	قابل تنظیم، دارای خاصیت جذب ضربه	
قابلیت تنظیم غربلیک فرمان	بالا - پایین (mm)	۴۲
	جلو - عقب (mm)	۰
حدود حرکتی غربلیک فرمان	چپ	۱/۴۲
	حداکثر زاویه راست	۱/۴۲

سیستم ترمز

جدول ۱۲- سیستم ترمز

مدل خودرو	موتور ۱/۵ لیتری توربو با گیربکس CVT	
ترمز	چرخ جلو	ترمز دیسکی
	چرخ عقب	ترمز دیسکی و کاسه‌ای
بوستر ترمز		
ترمز دستی		
روغن ترمز	نوع روغن DOT-4. روغن را تا رسیدن سطح آن به بین علائم "MAX" و "MIN" پر کنید.	

زوایای چرخ‌ها

جدول ۱۳- زوایای چرخ‌ها (بدون بار)

مقادیر	عنوان	
موتور ۱/۵ لیتری توربو با گیربکس CVT	مدل خودرو	
$-0^{\circ}45' \pm 30'$	کمپر	چرخ جلو
$3^{\circ}12' \pm 45'$	کستر	
$13^{\circ}23' \pm 45'$	کینگ‌پین	
$-0^{\circ}06' \pm 6'$	تواین	
$-1^{\circ}27' \pm 30'$	کمپر	چرخ عقب
$0^{\circ}10' \pm 20'$	تواین	
$\leq 3 \text{ m/km}$	انحراف از مسیر مستقیم	

چرخ و تایر

جدول ۱۴- چرخ و تایر

موتور ۱/۵ لیتری توربو با گیربکس CVT	مدل خودرو	
205/55 R16 205/50 R17	مدل تایر	
16x6 1/2J	مدل رینگ	
220	چرخ جلو	فشار باد چرخ‌ها در حالت سرد و بدون بار (KPa)
220	چرخ عقب	
420	چرخ زاپاس	
110±10N.m	گشتاور پیچ چرخ (N.m)	

ظرفیت مایعات

جدول ۱۵- ظرفیت مایعات و نوع آن

نوع	ظرفیت	نام	
ATF SP-III	۸±۰/۲L	QR019CHB	روغن گیربکس
API GL-4 75W-90	۲/۲±۰/۱L	QR525MHJ	
نسبت اختلاط آب و ماده شوینده: ۱:۲۰	۲/۵L	مایع شیشه‌شور	

باتری

جدول ۱۶- باتری

مدل	نام
12V, 60AH	باتری

اطلاعات فنی خودرو

جدول ۱ کتابچه راهنمای خودرو برای کسب اطلاعات در مورد سیستم های نگهدارنده محافظ و مهار کودک روی صندلی مخصوص در وضعیت های مختلف

تنظیمات موقعیت (یا دیگر محل ها)					گروه وزنی	
مرکزی	وسط کناری	عقب وسط	کناره های ردیف عقب	سرنشین جلو		
X	X	X	U	X	گروه 0 تا ۱۰ کیلوگرم	
X	X	X	U	X	گروه +0 تا ۱۳ کیلوگرم	
X	X	X	U	X	گروه I ۹ تا ۱۸ کیلوگرم	
X	X	X	U	X	گروه II ۱۵ تا ۲۵ کیلوگرم	
X	X	X	U	X	گروه III ۲۲ تا ۳۶ کیلوگرم	

معنی کلمات درج شده در جدول:

U = برای صندلی های مورد تایید «استاندارد جهانی» و متناسب با این گروه وزنی.

UF = مناسب برای دسته صندلی های کودک رو به جلو «استاندارد جهانی» برای این گروه وزنی تولید شده است.

L = مناسب برای صندلی کودک با محدودیت های خاص که در لیست ضمیمه آمده است. این سیستم ها در گروه «خودرو خاص»، «محدود» یا «تیمه جهانی» قرار می گیرند.

B = بستن با کمربند ایمنی داخلی برای این گروه وزنی.

X = نامناسب برای صندلی کودک برای این دسته گروه وزنی.

اطلاعات فنی خودرو

جدول ۲ کتابچه راهنمای خودرو برای کسب اطلاعات در مورد سیستم های نگهدارنده محافظ و مهار کودک روی صندلی مخصوص در وضعیت های ISOFIX

موقعیت ISOFIX خودرو						ثابت	طبقه و اندازه	گروه وزنی
سایر	مرکزی	وسط کناری	عقب وسط	کناره های ردیف عقب	سرنشین جلو			
X	X	X	X	X	X	ISO/L1	F	ساک حمل نوزاد
X	X	X	X	X	X	ISO/L2	G	
X	X	X	X	X	X	(1)		
X	X	X	X	IUF	X	ISO/R1	E	0 تا ۱۰ کیلوگرم
X	X	X	X	X	X	(1)		
X	X	X	X	IUF	X	ISO/R1	E	0 تا ۱۳ کیلوگرم
X	X	X	X	X	X	ISO/R2	D	
X	X	X	X	X	X	ISO/R3	C	
X	X	X	X	X	X	(1)		
X	X	X	X	X	X	ISO/R2	D	۱ تا ۹ تا ۱۸ کیلوگرم
X	X	X	X	X	X	ISO/R3	C	
X	X	X	X	IUF	X	ISO/F2	B	
X	X	X	X	IUF	X	ISO/F2 X	B1	
X	X	X	X	IUF	X	ISO/F3	A	
X	X	X	X	X	X	(1)		
X	X	X	X	X	X	(1)		II - ۱۵ تا ۲۵ کیلوگرم
X	X	X	X	X	X	(1)		III - ۲۲ تا ۳۶ کیلوگرم

معنی کلمات درج شده در جدول:

IUF = مناسب برای صندلی های روبه جلوی ISOFIX مطابق با استانداردهای جهانی برای این دسته گروه وزنی.

II = مناسب برای صندلی کودک ISOFIX خاص که در لیست ضمیمه آمده است. این سیستم های ISOFIX در گروه «خودرو خاص»، «محدود» یا «نیمه جهانی» قرار می گیرند.

X = نامناسب برای صندلی کودک ISOFIX برای این دسته گروه وزنی و یا این طبقه اندازه.

ردیف	کد نمایندگی	نام	منطقه	نوع نمایندگی	خدمات	استان	شهر	کد شهر	تلفن خدمات پس از فروش	آدرس
۱	۱۱۰	بازرگانی کارا خودرو مطلق پارس	شمال	فروش و خدمات پس از فروش	خدمات برند MVM	گلستان	گرگان	۰۱۷	۳۳۳۶۷۷۷	گرگان، خیابان شهید بهشتی، جنب بل قزاق محله، پلاک ۳۲۰
۲	۱۵۶	میرزایی عباس آبادی	شرق	فروش و خدمات پس از فروش	خدمات برند MVM	کرمان	رفسنجان	۰۳۴	۳۴۲۸۷۱۱	رفسنجان، بلوار امام رضا، جنب نمایندگی سایپا
۳	۲۲۹	آدابی	مرکز	فروش و خدمات پس از فروش	خدمات برند MVM	قم	قم	۰۲۵	۲۶۷-۹۱۳۴	قم، آزادگان، بلوار شهید بهشتی، روبروی بیمارستان شهید بهشتی
۴	۳۲۴	رصد خودرو	غرب	فروش و خدمات پس از فروش	خدمات برند MVM	آذربایجان شرقی	مراغه	۰۴۱	۳۷۷۶۸۶۸	مراغه، میدان مادر
۵	۳۱۱	آدمی	غرب	فروش و خدمات پس از فروش	خدمات برند MVM	آذربایجان غربی	مهاباد	۰۴۴	۴۴۴۶۴۱۴	مهاباد، بلوار توحید، روبروی پارک آفاقیا
۶	۳۱۶	ایری	شمال	فروش مجزا خدمات پس از فروش مرکزی	خدمات برند MVM	گلستان	بندر ترکمن	۰۱۷	۳۴۲۸۲۸۲۷	ابتدای جاده بندر ترکمن به گرگان نمایندگی سایپا
۷	۳۲۶	خواجوند بدیمی	شمال	خدمات پس از فروش	خدمات برند MVM	مازندران	محمود آباد	۰۱۱	۴۴۷۴۴۲۲	محمود آباد، خیابان امام خمینی، روبروی خط آرادمون
۸	۳۲۶	شکاری	شرق	فروش و خدمات پس از فروش	خدمات برند MVM	خراسان رضوی	نیشابور	۰۵۱	۴۲۲۳۸۳۰۰ - (داخلی ۱۱۵ - ۱۱۶)	نیشابور، ابتدای جاده نیشابور-مشهد، روبروی پمپ بنزین صحرانورد
۹	۳۸۷	عزیزی	غرب	فروش و خدمات پس از فروش	خدمات برند MVM	گیلان	لاهیجان	۰۱۳	۴۲۳۳۸۴۱	لاهیجان، حد فاصل میدان چای و انتظام، جنب نمایندگی سایپا
۱۰	۴۱۰	کریم زایی	شرق	فروش و خدمات پس از فروش	خدمات برند MVM	سیستان و بلوچستان	چابهار	۰۵۴	۳۵۳۳۵۱۰۶	چابهار، خیابان حافظ، جنب نمایندگی سایپا

جهت دریافت اطلاعات کامل و به روز رسانی شده نمایندگی‌های ارائه دهنده خدمات پس از فروش به وب سایت www.mvmco.ir مراجعه نمایید.

کد (دیف)	نام	موقعیت	نوع نمایندگی	خدمات	استان	شهر	کد شهر	تلفن خدمات پس از فروش	آدرس
۱۱	آلیا	شرق	فروش و خدمات پس از فروش	خدمات برزند MVM	سیستان و بلوچستان	سراوان	۰۵۳	۲۲۶۲۳۹۱۱	سراوان، بزرگراه مولوی ساداتی، جنب شرکت نصر گار
۱۲	پورمزد	غرب	فروش و خدمات پس از فروش	خدمات برزند MVM	گیلان	تالش	۰۱۳	۴۲۳۴۰۷۸۰	تالش، بلوار نباشی، روبروی ترسیمال تالش - رشت
۱۳	رحمانی	غرب	فروش و خدمات پس از فروش	خدمات برزند MVM	آذربایجان غربی	پیرانشهر	۰۴۳	۴۲۳۴۱۶۹۹	پیرانشهر، بلوار ارتش، جنب اداره دارایی
۱۴	تعمیرگاه مرکزی	مرکز	خدمات پس از فروش	خدمات برزند MVM و CHERY	تهران	تهران	۰۲۱	۲۷۶۵۱	تهران، کیلومتر ۱۳ جاده مخصوص کرج، جنب بیمه ایران، کوچه ۴۶
۱۵	تعمیرگاه مرکزی	مرکز	خدمات پس از فروش	خدمات برزند MVM و CHERY	تهران	تهران	۰۲۱	۲۷۶۵۱	تهران، کیلومتر ۱۱ جاده مخصوص کرج، روبروی فروشگاه سپه اتبای، خیابان س ۱۴ مرکز تعمیرات خودرو ایمل ۱۱۰ و مرکز صافکاری و پولیش
۱۶	حاجی نبی	جنوب	فروش و خدمات پس از فروش	خدمات برزند MVM و CHERY	اصفهان	اصفهان	۰۲۱	۲۶۵۲۰۲۰۱-۲۶۵۲۰۲۰۰	جاده اصفهان - شیراز، بعد از سه‌راهیتنج، روبروی شماره گازی، خیابان شهید منشی
۱۷	عباسی - سارکاریان	مرکز	فروش و خدمات پس از فروش	خدمات برزند MVM و CHERY	تهران	تهران	۰۲۱	۲۶۵۱۸۷۸۲۴-۲۶۵۱۸۷۸۰۹۷-۲۶۵۱۸۷۸۰۹۷	تهران، بزرگراه رسالت شرقی، به غربی، پرسیمه خیابان اسکان حسن پاشانی، روبروی ایستگاه بی تی آر ایستگاه حسن پاشانی، کوچه نعلبانی ۸۵
۱۸	قومی	غرب	فروش و خدمات پس از فروش	خدمات برزند MVM و CHERY	گیلان	رشت	۰۱۳	۳۳۷۵۲۳۳۴	رشت، میدان فرزانه، بلوار ولیعصر، پلاک ۱۲ از محلات احمد، روبروی اتاق بازرگانی
۱۹	زرنگی پور	شرق	فروش و خدمات پس از فروش	خدمات برزند MVM و CHERY	کرمان	کرمان	۰۳۳	۲۶۵۱۸۲۰۵	کرمان، بلوار قفس، بلوار ترسیمال قدیم، جنب کلاسی ۱۶
۲۰	امامیان	شرق	فروش و خدمات پس از فروش	خدمات برزند MVM و CHERY	کرمان	کرمان	۰۳۳	۴۲۳۱۲۳۲۳	۳۳ خیابان آیت الله کاشانی، کاشانی ۴

جهت دریافت اطلاعات کامل و به روز رسانی شده نمایندگی های ارائه دهنده خدمات پس از فروش به وب سایت www.mvmco.ir مراجعه نمایید.

ردیف	کد نمایندگی	نام	منطقه	نوع نمایندگی	خدمات	استان	شهر	کد شهر	تلفن خدمات پس از فروش	آدرس
۲۱	۱۴۵	میررحیمی	مرکز	فروش و خدمات پس از فروش	خدمات برندهای CHERRY و MVM	قزوین	قزوین	۰۲۸	۳۳۵۴۳۳۰	قزوین، دوراهی همدان، بلوار تاکستان، روبروی پمپ گاز
۲۲	۱۵۲	فرهادی فر	غرب	فروش و خدمات پس از فروش	خدمات برندهای CHERRY و MVM	همدان	ملایر	۰۸۱	۳۳۲۴۸۰۴۳	ملایر، بلوار ممت، میدان نیروی انتظامی، روبروی مسجد
۲۳	۱۵۸	شاپوری	مرکز	فروش و خدمات پس از فروش	خدمات برندهای CHERRY و MVM	مرکزی	اراک	۰۸۶	۳۳۲۱۸۰۸۰	اراک، خیابان شریعتی، بعد از میدان فرمانداری، حد فاصل پمپا بترین و شورای حل اختلاف
۲۴	۱۶۹	فقیه نصیری	شمال	فروش و خدمات پس از فروش	خدمات برندهای CHERRY و MVM	مازندران	چالوس	۰۱۱	۵۲۵۰۸۸۶	چالوس، بلوار امام رضا، یک کیلومتر بعد از شرکت نفت
۲۵	۱۷۳	دشتی	شمال	فروش و خدمات پس از فروش	خدمات برندهای CHERRY و MVM	گلستان	گنبد کاووس	۰۱۷	۳۳۵۴۰۲۵۰	گنبد کاووس، میدان بسیج، ابتدای جاده مینودشت، بعد از بریدگی اول
۲۶	۱۸۰	ثانی حدیری	شرق	فروش و خدمات پس از فروش	خدمات برندهای CHERRY و MVM	سیستان و بلوچستان	زاهدان	۰۵۴	۳۳۵۱۵۴۰	زاهدان، خیابان بلوار شهید طباطبائی، شهید طباطبائی ۲
۲۷	۱۸۴	چاللی	شمال	فروش و خدمات پس از فروش	خدمات برندهای CHERRY و MVM	گلستان	گرگان	۰۱۷	۳۳۱۵۹۳۲۸-۳۳۱۲۵۸۸۰۱	گرگان، انتهای بلوار جرجان، روبروی جرجان ۲۸
۲۸	۱۹۰	امامی مبینی	شرق	فروش و خدمات پس از فروش	خدمات برندهای CHERRY و MVM	خراسان رضوی	مشهد	۰۵۱	۳۶۶۶۶۷۵۰-۳۶۶۶۶۷۵۲	مشهد، بزرگراه آسیایی، روبروی پلیس راه قاسم آباد داخل آزادای ۱۰۱، سمت راست، قطعه دوم
۲۹	۱۹۳	خسروانی	مرکز	فروش و خدمات پس از فروش	خدمات برندهای CHERRY و MVM	تهران	تهران	۰۲۱	۶۶۰۳۳۶۶۰	تهران، یادگار امام جنوب، دایز شکی، بلوار استاد معین، ابتدای طوس شرقی پلاک ۵۵۹
۳۰	۲۰۴	یاسین صدری	جنوب	فروش و خدمات پس از فروش	خدمات برندهای CHERRY و MVM	خوزستان	ماهشهر	۰۶۱	۵۳۳۳۱۵۵۳	ماهشهر، انتهای کمربندی هندیچان، سایت صنعتی، جنب نمایندگی سایپا

جهت دریافت اطلاعات کامل وبه روز رسانی شده نمایندگی های ارائه دهنده خدمات پس از فروش به وب سایت www.mvmco.ir مراجعه نمایند.

ردیف	کد نمایندگی	نام	منطقه	نوع نمایندگی	خدمات	استان	شهر	کد شهر	تلفن خدمات پس از فروش	آدرس
۲۱	۲۰۷	کویانی	شمال	فروش و خدمات پس از فروش	خدمات برندهای CHERY و MVM	مازندران	تکلیں	۰۱۱	۵۲۲۷۳۲۱۱	تکلیں، خیابان چالوس جنب اداره منابع طبیعی
۲۲	۲۱۲	ریبی هاشمی	مرکز	فروش و خدمات پس از فروش	خدمات برندهای CHERY و MVM	سمنان	سمنان	۰۲۳	۳۳۳۴۲۶۳۳	سمنان، بلوار علم و صنعت، رودروی شرکت نفت
۲۳	۲۱۶	شرکت صنعتی کسمیر خراسان	شرق	فروش و خدمات پس از فروش	خدمات برندهای CHERY و MVM	خراسان رضوی	مشهد	۰۵۱	۲۸۲۲۱۴۰۰-۲۸۲۲۱۵۰۰ ۲۸۲۲۱۶۰۰	مشهد، رضا شهر، بلوار شهید فکوری ۵۷، دلاوران ۱/۱۱
۲۴	۲۱۷	تالاش خودرو ایرانیان	غرب	فروش و خدمات پس از فروش	خدمات برندهای CHERY و MVM	آذربایجان شرقی	تبریز	۰۲۱	۲۲۲۳۶۵۷۱	تبریز، بالاحر از میدان هتل مرمر، به طرف میدان بسج، بعد از پمپ بنزین، وودی انویان کسائی
۲۵	۲۱۸	ابوالقاسمی محمود جق	غرب	فروش و خدمات پس از فروش	خدمات برندهای CHERY و MVM	آذربایجان غربی	ارومیه	۰۲۴	۳۳۷۷۷۹۵۶ (داخلی: ۳)	ارومیه، بلوار آزادی، مابین سه راه دکلنات و پارک ساعت، روبه روی بانک رفاه کارگران
۲۶	۲۱۷	ایرانیش	شرق	فروش و خدمات پس از فروش	خدمات برندهای CHERY و MVM	کرمان	کرمان	۰۲۴	۳۲۷۵۷۶۶۴	کرمان، بزرگراه امام رضا، شرف آباد، بلوار قائم، نبش کوچه قائم ۳۷
۲۷	۲۳۳	گوینر خودرو سربازان	شرق	فروش و خدمات پس از فروش	خدمات برندهای CHERY و MVM	خراسان رضوی	سبزوار	۰۵۱	۴۴۳۵۷۷۰۰	سبزوار، ضلع جنوبی میدان سربازان، اول جاده مشهد، جنب نمایندگی امیکو
۲۸	۲۲۵	دل افکار	جنوب	فروش و خدمات پس از فروش	خدمات برندهای CHERY و MVM	فارس	شیراز	۰۷۱	۲۸۳۳۶۱۲۳	شیراز، بلوار امیر کبیر، نبش خیابان یقطین
۲۹	۲۳۷	توکلی	شرق	فروش و خدمات پس از فروش	خدمات برندهای CHERY و MVM	خراسان رضوی	تربت حیدریه	۰۵۱	۵۲۲۲۰۹۱۶	تربت حیدریه، ابتدای بلوار خرمشهر
۴۰	۲۴۰	حالی	شمال	فروش و خدمات پس از فروش	خدمات برندهای CHERY و MVM	گلستان	گرگان	۰۱۷	۲۲۳۲۶۷۰۱	گرگان، میدان بسج، نبش مهرگان ۲

جهت دریافت اطلاعات کامل و به روز، رسانی شده نمایندگی های ارائه دهنده خدمات پس از فروش به وب سایت www.mvmco.ir مراجعه نمایید.

آدرس	تلفن خدمات پس از فروش	کد شهر	شهر	استان	خدمات	نوع نمایندگی	منطقه	نام	کد نمایندگی	ردیف
رشت، کیلومتر ۳ جاده رشت - انزلی	۰۱۳-۳۳۴۹۱۷۵۲-۳۳۴۹۱۷۵۳	۰۱۳	رشت	گیلان	خدمات پرندهای CHERY و MYM	فروش و خدمات پس از فروش	غرب	بنیان خودرو زرین	۲۳۴	۴۱
تهران، خیابان آزادی، خیابان حبیب‌اللهی، بلوار شهید تیموری، نرسیده به بزرگراه شیخ فضل‌الله نوری، پلاک ۳۴۱	۰۲۱-۶۶۵۳۳۲۱۸-۶۶۵۳۳۲۱۷	۰۲۱	تهران	تهران	خدمات پرندهای CHERY و MYM	فروش و خدمات پس از فروش	مرکز	حیدری	۲۳۶	۴۲
تهران، کیلومتر ۱۲ جاده قدیم کرج، روبه روی دیار خودرو	۰۲۱-۶۶۷۸۱۴۷۷	۰۲۱	تهران	تهران	خدمات پرندهای CHERY و MYM	فروش و خدمات پس از فروش	مرکز	حیدری	۲۳۶	۴۳
تبریز، کوئلی ویلیسر، خیابان خوانگاه، نرسیده به فلکه تختی، تعمیرگاه دقیق	۰۴۱-۳۳۲۰۶۹۷۹-۳۳۲۱۴۴۴۱	۰۴۱	تبریز	آذربایجان شرقی	خدمات پرندهای CHERY و MYM	خدمات پس از فروش	غرب	رهبران صباغی	۲۵۹	۴۴
بابل، کیلومتر ۲ جاده قائمشهر	۰۱۱-۳۲۲۵۷۶۶۱	۰۱۱	بابل	مازندران	خدمات پرندهای CHERY و MYM	فروش و خدمات پس از فروش	شمال	جمعی	۲۶۲	۴۵
کرج، جاده فردیس، خیابان پیک، روبروی مدرسه خیر	۰۲۶-۳۶۶۶۲۱۳۱-۳۶۶۶۲۱۳۰	۰۲۶	فردیس	البرز	خدمات پرندهای CHERY و MYM	فروش و خدمات پس از فروش	مرکز	خواجوندی	۲۶۴	۴۶
خمینی شهر، بلوار آزادگان، سه راه معلم، جنب سازمان تأمین اجتماعی	۰۳۱-۳۳۶۴۴۴۸۲	۰۳۱	خمینی شهر	اصفهان	خدمات پرندهای CHERY و MYM	فروش و خدمات پس از فروش	جنوب	پرنده خورانی	۲۶۶	۴۷
مشهد، بلوار صد متری، حد فاصل بعب گاز و میدان خیام	۰۵۱-۳۷۵۲۸۸۱۱	۰۵۱	مشهد	خراسان رضوی	خدمات پرندهای CHERY و MYM	فروش و خدمات پس از فروش	شرق	سیاسی	۲۶۸	۴۸
سقز، کیلومتر ۲ جاده بوکان، جنب پاسگاه انتظامی ۱۲	۰۸۷-۳۶۳۲۱۲۸۲	۰۸۷	سقز	کردستان	خدمات پرندهای CHERY و MYM	فروش و خدمات پس از فروش	غرب	آدمی	۲۶۹	۴۹
کمرپردی آستارا به سمت اردبیل، روبروی سه راهی یاغچه سرا، جنب پارکینگ شایه، روستای بنی رستم	۰۱۳-۴۴۸۵۰۲۸۸	۰۱۳	آستارا	گیلان	خدمات پرندهای CHERY و MYM	فروش و خدمات پس از فروش	غرب	بنی رستم	۲۷۳	۵۰

جهت دریافت اطلاعات کامل وب‌سایتی شده نمایندگی های ارائه دهنده خدمات پس از فروش به وب‌سایت www.mymco.ir مراجعه نمایید.

کد ردیف	نام نمایندگی	نام	منطقه	نوع نمایندگی	خدمات	استان	شهر	کد شهر	تلفن خدمات پس از فروش	آدرس
۵۱	۲۶۶	الهبازی	غرب	فروش و خدمات پس از فروش	خدمات برندهای CHERRY و MVM	کرمانشاه	کرمانشاه	۰۸۳	۲۸۲۶۹۸۱-۲۸۲۶۹۱۰۲	کرمانشاه، دول آباد، خیابان ۱۰۲، آهن فروش ها، بالاجاز، مایه فی ماهان
۵۲	۲۶۸	اعتمادی	جنوب	فروش و خدمات پس از فروش	خدمات برندهای CHERRY و MVM	چهارمحال و بختیاری	بروجن	۰۲۸	۲۳۳۹۹۷۸۲	بروجن، ابتدای جاده اصفهان، نرسیده به پمپ بنزین ایلام
۵۳	۲۶۸	اعتمادی	جنوب	فروش و خدمات پس از فروش	خدمات برندهای CHERRY و MVM	اصفهان	مبارکه	۰۳۱	۵۳۴-۱۲۱۴	مبارکه، انتهای خیابان حافظ غربی، نبش میدان شهیدا
۵۴	۲۸۱	جفری اوزجولفی	مرکز	فروش و خدمات پس از فروش	خدمات برندهای CHERRY و MVM	تهران	شهریار	۰۲۱	۶۵۲۵۹۶۱-۶۵۲۵۹۶۰	شهریار، بلوار کلهو، دوروی تالار الماس غرب، پلاک ۸۵
۵۵	۲۶۵	تسویز	جنوب	فروش و خدمات پس از فروش	خدمات برندهای CHERRY و MVM	فارس	شیراز	۰۷۱	۲۸۳۲۹۷۸-۲۸۳۲۷۰۲۰	شیراز، بلوار امیرکبیر، نبش کنار گذر بل امام حسن مجتبی
۵۶	۲۶۶	چراغان	غرب	فروش و خدمات پس از فروش	خدمات برندهای CHERRY و MVM	همدان	همدان	۰۸۱	۲۳۶۳۴۰۰۶	همدان، ضلع شمالی میدان امام حسین، جنب سایبا
۵۷	۲۸۷	سلامتیا خودرو	جنوب	فروش و خدمات پس از فروش	خدمات برندهای CHERRY و MVM	اصفهان	اصفهان	۰۳۱	۹۱۰۰۳۳۵۰-۹۱۰۰۲۳۳۳	اصفهان، خیابان امام خمینی، نرسیده به سه راه امیرکبیر، مقابل خیابان بابا کلی
۵۸	۲۶۸	شرکت خدمات خودرو بزرگ روشن	شمال	فروش و خدمات پس از فروش	خدمات برندهای CHERRY و MVM	مازندران	بابل	۰۱۱	۲۳۳۳۹۷۹۶	بابل، کمربندی امیرکلا، جنب پمپ بنزین حمیدیان
۵۹	۲۶۰	صدرازه	شمال	فروش و خدمات پس از فروش	خدمات برندهای CHERRY و MVM	مازندران	امل	۰۱۱	۴۳۱۴۱۴۰۷	امل، کلومتر ۲ جاده محمودآباد، جنب تالار بریلان
۶۰	۲۹۲	انبرف گنجوی	شرق	فروش و خدمات پس از فروش	خدمات برندهای CHERRY و MVM	کرمان	کرمان	۰۳۴	۲۳۳۶۹۰۷۳-۲۳۳۶۹۰۷۵	کرمان، خیابان مطهری، نرسیده به میدان علی ابن ابیطالب (فازبیک سابق)، جنب نمایندگی سایبا، داخل کوچه ۴۳

جهت دریافت اطلاعات کامل و به روز رسانی شده نمایندگی های ارائه دهنده خدمات پس از فروش به وب سایت www.mvmco.ir مراجعه نمایید.

ردیف	کد نمایندگی	نام	منطقه	نوع نمایندگی	خدمات	استان	شهر	کد شهر	تلفن خدمات پس از فروش	آدرس
۶۱	۲۹۳	شفقتیان	غرب	فروش و خدمات پس از فروش	خدمات بندهای CHERY و MVM	زبجان	زبجان	۰۳۴	۳۳۳۳۳۳۸ - ۳۳۳۳۳۳۵	زبجان، کمربندی جنوبی، خیابان خیام، روبروی خیابان صدر جهان
۶۲	۲۹۵	فلاحی	جنوب	فروش و خدمات پس از فروش	خدمات بندهای CHERY و MVM	یزد	یزد	۰۲۵	۲۵۱۶۰۰۱۴	یزد، میدان معلم، ابتدای بلوار پاکیزه، بعد از کوچه بیمارستان سواج سوختگی
۶۳	۲۹۹	میلاذ خودرو البرز	مرکز	فروش و خدمات پس از فروش	خدمات بندهای CHERY و MVM	البرز	کرج	۰۲۶	۳۳۵۳۳۶۰	کرج، خیابان شهید بهشتی، نرسیده به ۴۵ متری گلشهر، ضلع جنوبی، پلاک ۳۲۰
۶۴	۳۰۰	خانمی	جنوب	فروش و خدمات پس از فروش	خدمات بندهای CHERY و MVM	فارس	آباد	۰۷۱	۴۴۳۴۰۶۸۲	آباد، میدان آزادی، بلوار آزادی
۶۵	۳۰۵	نوری زاده	شرق	فروش و خدمات پس از فروش	خدمات بندهای CHERY و MVM	خراسان رضوی	قوچان	۰۵۱	۴۳۳۳۹۸۶ - ۴۳۳۳۹۸۹	قوچان، حاشیه جاده سنتو، نرسیده به بلوار تقدیر، روبروی سپاه پاسداران، جنب نمایندگی سایپا
۶۶	۳۰۶	غلامزاده	غرب	فروش و خدمات پس از فروش	خدمات بندهای CHERY و MVM	آذربایجان غربی	ارومیه	۰۳۴	۳۳۳۰۵۹۳ - ۳۳۳۳۷۸۸	ارومیه، بلوار شیخ شلتوت - جنب بانک سپه، پلاک ۶۰۲
۶۷	۳۰۸	نوری	شرق	فروش و خدمات پس از فروش	خدمات بندهای CHERY و MVM	خراسان رضوی	گناباد	۰۵۱	۵۷۲۶۰۹۰۲ - ۵۷۲۶۰۹۰۱ ۵۷۲۶۰۹۰۳	گناباد، بلوار امام رضا (ع)، نرسیده به میدان پدافند (بالا سابق)
۶۸	۳۱۰	نادری	شمال	فروش و خدمات پس از فروش	خدمات بندهای CHERY و MVM	مازندران	ساری	۰۱۱	۳۳۲۸۴۹۹	ساری، ۳۰ متر بعد از سه راهی شهید زارع، جنب نمایندگی سایپا
۶۹	۳۱۹	ناصری	غرب	فروش و خدمات پس از فروش	خدمات بندهای CHERY و MVM	لرستان	خرم آباد	۰۶۶	۳۳۳۰۸۰۲ - ۳۳۳۰۳۳۴	خرم آباد، میدان امام حسین، بلوار بهارستان، بعد از پل هوایی
۷۰	۳۲۲	مگدوری	مرکز	فروش و خدمات پس از فروش	خدمات بندهای CHERY و MVM	تهران	تهران	۰۲۱	۴۳۹۹۸۳۳ - ۴۳۹۹۸۳۳ ۴۳۹۹۸۲۶ - ۴۳۹۹۸۲۵	تهران، کیلومتر ۲۰ جاده قدیم کرج، لاین کدرو، خیابان لطیف جباری، کوچه انزلی ۳

جهت دریافت اطلاعات کامل و به روز رسانی شده نمایندگی های ارائه دهنده خدمات پس از فروش به وب سایت www.mvmco.ir مراجعه نمایید.

لیست نمایندگی‌های فروش و خدمات پس از فروش شرکت مدیران خودرو (ARRIZO5)

ردیف	کد نمایندگی	نام	منطقه	نوع نمایندگی	خدمات	استان	شهر	کد شهر	تلفن خدمات پس از فروش	آدرس
۷۱	۳۳۴	توتوبچی	غرب	فروش و خدمات پس از فروش	خدمات پرندگی CHERY و MVM	کرمانشاه	کرمانشاه	۰۸۳	۳۳۲۷-۳۳۲۷-۳۳۲۶	کرمانشاه، میدان ازادگان، ابتدای جاده اسلام آباد غربه پلاک ۱۲۱
۷۲	۳۳۵	رضایی	مرکز	فروش و خدمات پس از فروش	خدمات پرندگی CHERY و MVM	قم	قم	۰۲۵	۳۳۹۱۷۵۵	قم، خیابان بلوار امین، میدان ارتش، سمت راست به سمت بل تقی‌آباد
۷۳	۳۳۸	محتشم‌مغانی	شرق	فروش و خدمات پس از فروش	خدمات پرندگی CHERY و MVM	کرمان	کرمان	۰۳۴	۴۶۱۴	کرمان، جاده تهران، بعد از پل راه آهن، روبروی بلوار امام رضا
۷۴	۳۳۷	فتاوار صنعت	غرب	فروش و خدمات پس از فروش	خدمات پرندگی CHERY و MVM	گلان	رشت	۰۱۳	۳۳۲۸۸-۳۳۲۵۹۳۷۸۸	رشت، کیلومتر ۳ جاده فومن (انتهای)
۷۵	۳۳۸	پهلوان	شمال	فروش و خدمات پس از فروش	خدمات پرندگی CHERY و MVM	مازندران	قلمشهر	۰۱۱	۳۳۷۸۲-۰۹	قلمشهر، خیابان تهران، کیلومتر ۲ جاده سوادکوه، روبروی تالار پشت
۷۶	۳۳۳	پورسید/خلیلی	مرکز	فروش و خدمات پس از فروش	خدمات پرندگی CHERY و MVM	تهران	تهران	۰۲۱	۴۴۸۷۳۶۳	تهران، تپش غرب، کندرو ستاری، بعد از خروجی ستاری چوب، خیابان جواهرد انتهای کوچه ششم
۷۷	۳۳۹	توده دهقان	مرکز	فروش و خدمات پس از فروش	خدمات پرندگی CHERY و MVM	البرز	هشتگرد	۰۲۶	۴۴۲۰۶-۰۶۶۶	هشتگرد، میدان صنعت، به سمت میدان بسیج، بعد از پارک مادر
۷۸	۳۵۰	دهقان پور	مرکز	فروش و خدمات پس از فروش	خدمات پرندگی CHERY و MVM	تهران	تهران	۰۲۱	۷۷۹۷۷۷۳-۷۹۸۲۰۲۲	تهران، خیابان دماوند، خیابان آیت، ترسیده به چهارراه تلفخانه، چیت بانک انصار شماره ۱۳۳
۷۹	۳۵۳	لعینی پور	مرکز	فروش و خدمات پس از فروش	خدمات پرندگی CHERY و MVM	البرز	کرج	۰۲۶	۳۳۸۲۹۳۳-۳۳۸۲۹۳۳ ۳۳۸۲۹۳۵-۳۳۸۲۹۳۴	کرج، بین میدان امام حسین و چهار راه صیاح، روبروی درمانگاه پیمان
۸۰	۳۵۵	حق پرست محواری	شمال	فروش و خدمات پس از فروش	خدمات پرندگی CHERY و MVM	مازندران	ساری	۰۱۱	۳۳۶-۸۲۳۲-۳۳۶-۸۲۳۳	ساری، سه راه چوبان، کیلومتر ۳ جاده چوبان، روبروی مرکز توفیق پلاک

جهت دریافت اطلاعات کامل و به روز بسایر شده نمایندگی‌های ارائه دهنده خدمات پس از فروش به وب سایت www.mvmco.ir مراجعه نمایید.

آدرس	کد شهر	شهر	استان	خدمات	نوع نمایندگی	مستقله	نام	کد نمایندگی	ردیف
قلمشهر، میدان چایبازان، ابتدای اتوبان قائم شهر به ساری، سمت چپ	۰۱۱	قلمشهر	مازندران	خدمات نمایندگی CHERY و MVM	فروش و خدمات پس از فروش	شمال	نیکراد چمنانی	۳۶۰	۸۱
لامرد، میدان شهید، بلوار شهید مطهری	۰۰۷	لامرد	فارس	خدمات نمایندگی CHERY و MVM	فروش و خدمات پس از فروش	جنوب	شریفی	۳۶۱	۸۲
سراب، ابتدای جاده اردبیل، روبروی اردوگاه شهید قهقیدیه، جنب نمایندگی سایپا	۰۴۱	سراب	آذربایجان شرقی	خدمات نمایندگی CHERY و MVM	فروش و خدمات پس از فروش	غرب	رنجبران	۳۶۲	۸۳
یزد، بلوار آزادگان، میدان صنعت، ابتدای بلوار فرودگاه	۰۳۵	یزد	یزد	خدمات نمایندگی CHERY و MVM	فروش و خدمات پس از فروش	جنوب	امیر خودرو	۳۶۳	۸۴
سمنان، میدان قوس، بلوار ۱۵ خرداد، ابتدای خیابان خودکاشی	۰۲۳	سمنان	سمنان	خدمات نمایندگی CHERY و MVM	فروش و خدمات پس از فروش	مرکز	خسروانی	۳۶۵	۸۵
تهران، چهارراه تهرانپارس، بول جاده آملی، پلاک ۲۵۱	۰۲۱	تهران	تهران	خدمات نمایندگی CHERY و MVM	فروش و خدمات پس از فروش	مرکز	آسیا خودرو	۳۶۶	۸۶
تهرانپارس، اتوبان شهید باقری، قنات کوثر، بلوار مطهری، بین کوچه ۳ و ۵ مرکزی	۰۲۱	تهران	تهران	خدمات نمایندگی CHERY و MVM	فروش و خدمات پس از فروش	مرکز	آسیا خودرو	۳۶۶	۸۷
تهران، خیابان دماوندنابلاتر از سه راه تهرانپارس-خیابان اتحاد، کوچه پنجم شرقی، پلاک ۲۷	۰۲۱	تهران	تهران	خدمات نمایندگی CHERY و MVM	فروش و خدمات پس از فروش	مرکز	زهراپی	۳۶۷	۸۸
تهران، میدان آرژانتین، داخل پارک سواربیهقی، ضلع شرقی، پلاک ۵	۰۲۱	تهران	تهران	خدمات نمایندگی CHERY و MVM	فروش و خدمات پس از فروش	مرکز	افتخار	۳۶۸	۸۹
شهرری، میدان صفائییه اول خیابان ابن بابویه، جنب کاروانس ری، پلاک ۲۲۶	۰۲۱	شهرری	تهران	خدمات نمایندگی CHERY و MVM	فروش و خدمات پس از فروش	مرکز	افتخار	۳۶۸	۹۰

جهت دریافت اطلاعات کامل و به روز رسانی شده نمایندگی های ارائه دهنده خدمات پس از فروش به وب سایت www.mvmco.ir مراجعه نمایید.

کد ردیف	نام	مستقله	نوع نمایندگی	خدمات	استان	شهر	کد شهر	تلفن خدمات پس از فروش	آدرس
۹۱	شکاری	مرکز	فروش و خدمات پس از فروش	خدمات برندهای CHERY و MVM	تهران	تهران	۰۲۱	۰۳۳۳۳۳۱۷۸۰ - ۳۳۳۳۳۳۱۷۸۵ - ۳۳۳۳۳۳۱۷۹۵	تهران، میدان امام حسین، خیابان دماوند، خیابان اقبال لاهوری، پلاک ۲۵۴
۹۲	چهارگبر	جنوب	فروش و خدمات پس از فروش	خدمات برندهای CHERY و MVM	اصفهان	کاشان	۰۲۱	۵۵۵۰۵۳۳۸	کاشان، میدان بسیج، بلوار شهیار، دروازه درب اصلی دارالسلام، ابتدای شهرک فتح المبین
۹۳	فرخنده نیی ابوبی قحافی	مرکز	فروش و خدمات پس از فروش	خدمات برندهای CHERY و MVM	تهران	تهران	۰۲۱	۶۶۶۱۲۰۰۶	تهران، سه راه آذری، بلوار ۴۵ متری زیند، پلاک ۲۳۳
۹۴	زاینر اومالی	شمال	فروش و خدمات پس از فروش	خدمات برندهای CHERY و MVM	مازندران	ککک	۰۱۱	۳۳۳۳۳۷۸۷۰۰ - ۳۳۳۳۳۷۸۷۰۹	ککک، خیابان انقلاب، جنب کوی شالکویی
۹۵	خیری	مرکز	فروش و خدمات پس از فروش	خدمات برندهای CHERY و MVM	البرز	کرج	۰۲۶	۰۳۳۵۱۲۶۱۳ - ۳۳۵۱۲۶۱۳۴ ۳۳۵۱۲۶۱۵ - ۳۳۵۱۲۶۱۵	کرج، گلشهر، بلوار العبدی، کوکب غربی، منتهی به تالار تیراژه
۹۶	نحیض گل	شرق	فروش و خدمات پس از فروش	خدمات برندهای CHERY و MVM	خراسان	مشهد	۰۵۱	۰۳۳۲۱۰۲۲۱ - ۳۳۲۱۰۲۲۱ ۳۳۲۱۰۲۲۲	مشهد، ابتدای جاده قدیم نیشابور، ۴ کیلومتر بعد از پلیس راه شرق، ۹۰۰ متر داخل جاده سد طوق (ده غنیمی)
۹۷	دهانی	شرق	فروش و خدمات پس از فروش	خدمات برندهای CHERY و MVM	سیستان و بلوچستان	ایرانشهر	۰۵۴	۳۳۲۱۲۶۵۳	ایرانشهر، کیلومتر ۴ جاده همبورد، دروازه بیمارستان ایران، جنب صایته فنی
۹۸	عابدزاده	شرق	فروش و خدمات پس از فروش	خدمات برندهای CHERY و MVM	خراسان	طبرس	۰۵۶	۳۳۱۷۱۶۴۰	طبرس، میدان آیت اله واعظا طبرسی
۹۹	جمشیدیان	غرب	فروش و خدمات پس از فروش	خدمات برندهای CHERY و MVM	همدان	تپه‌زیند	۰۸۱	۳۳۲۱۷۳۳۱	تپه‌زیند، بالاتر از بیمارستان علمبرادان، دروازه سردخانه دولتی
۱۰۰	آنگون	جنوب	فروش و خدمات پس از فروش	خدمات برندهای CHERY و MVM	هرمزگان	رودان	۰۷۶	۳۳۸۵۸۵۴۰	رودان، بلوار انقلاب، بعد از مسجد جامع

جهت دریافت اطلاعات کامل و به روز، رسانی شده نمایندگی های ارائه دهنده خدمات پس از فروش به وب سایت www.mvmco.ir مراجعه نمایید.

ردیف	کد نمایندگی	نام	منطقه	نوع نمایندگی	خدمات	استان	شهر	کد شهر	تلفن خدمات پس از فروش	آدرس
۱۰۱	۳۸۶	گریم پور	جنوب	فروش و خدمات پس از فروش	خدمات برندهای CHERY و MVM	خوزستان	آبادان	۰۶۱	۵۳۳۳۷۵۳۴-۵۳۳۳۷۵۳۳	آبادان، بل کابلی امام رضا، نرسیده به سد راه مدن
۱۰۲	۳۸۸	قاسمی	غرب	فروش و خدمات پس از فروش	خدمات برندهای CHERY و MVM	آذربایجان غربی	تقده	۰۴۴	۳۵۶۷۵۳۰۷-۳۵۶۷۵۳۰۱	تقده، ابتدای بلوار آزادی (خیابان پیرانشهر)
۱۰۳	۳۹۰	اوسپوند	جنوب	فروش و خدمات پس از فروش	خدمات برندهای CHERY و MVM	خوزستان	دزفول	۰۶۱	۴۳۴۲۶۹۷۰-۴۳۴۲۶۹۶۰	دزفول، ابتدای جاده سنجر، بعد از پل العذیر
۱۰۴	۳۹۱	میرزا کریمی	غرب	فروش و خدمات پس از فروش	خدمات برندهای CHERY و MVM	ایلام	ایلام	۰۸۴	۳۳۳۴۷۳۳۶	ایلام، میدان امام حسن
۱۰۵	۳۹۳	متوسل	جنوب	فروش و خدمات پس از فروش	خدمات برندهای CHERY و MVM	خوزستان	بهبهان	۰۶۱	۵۳۷۳۲۶۵۶	بهبهان، میدان محسنی، بعد از فرهنگسرا
۱۰۶	۳۹۴	مزرعه	جنوب	فروش و خدمات پس از فروش	خدمات برندهای CHERY و MVM	خوزستان	اهواز	۰۶۱	۳۵۵۴۱۶۱۱	اهواز، بلوار آیت الله بهبهانی، بین میدان جمهوری و فلکه پاداد، جنب سرپرستی بانک ملت
۱۰۷	۳۹۵	بخشی	شمال	فروش و خدمات پس از فروش	خدمات برندهای CHERY و MVM	مازندران	ساری	۰۱۱	۴۴۴۳۰۷۰۰	ساری، کیلومتر ۱۷ اتوبان ساری - قائم شهر، ۲۰۰ متر بعد از اداره آبپاری
۱۰۸	۳۹۶	آذرخش	شرق	فروش و خدمات پس از فروش	خدمات برندهای CHERY و MVM	سیستان و بلوچستان	زاهدان	۰۵۴	۳۳۳۳۶۶۶۴	زاهدان، تقاطع مولوی و خیابان امام خمینی، جنب مسیل آذرخش
۱۰۹	۳۹۷	غلامی گیفانی	شرق	فروش و خدمات پس از فروش	خدمات برندهای CHERY و MVM	خراسان شمالی	بجنورد	۰۵۸	۳۳۳۳۳۵۱۹-۳۳۳۳۳۵۱۸	بجنورد، خیابان امام خمینی غربی، تپش امام خمینی ۴۶
۱۱۰	۳۹۹	مجددزی	مرکز	فروش و خدمات پس از فروش	خدمات برندهای CHERY و MVM	تهران	تهران	۰۲۱	۶۶۴۳۳۳۵۱۱-۶۶۴۳۳۳۵۱۰	تهران، خیابان رودکی، حد فاصل آذربایجان و ارومیه، پلاک ۷۶۲

جهت دریافت اطلاعات کامل و به روز رسانی شده نمایندگی های ارائه دهنده خدمات پس از فروش به وب سایت www.mvmco.ir مراجعه نمایید.

کد ردیف	کد نمایندگی	نام	منطقه	نوع نمایندگی	خدمات	استان	شهر	کد شهر	تلفن خدمات پس از فروش	آدرس
۱۱۱	۴۰۰	تسلیم	جنوب	فروش و خدمات پس از فروش	خدمات برندهای CHERY و MAVM	قارس	شیراز	۰۷۱	۳۳۱۱۶۶۰۵	شیراز بلوار باباسلمان قارسی، بل پیرنیا، خیابان بشیر
۱۱۲	۴۰۱	سجوده	مرکز	فروش و خدمات پس از فروش	خدمات برندهای CHERY و MAVM	تهران	تهران	۰۲۱	۳۳۲۸۰۴۰۱	تهران، اتوبان شیخ فضل الله نوری جنوبی، بعد از خیابان جوب ترانس، لاین کدرو پلاک ۷۸
۱۱۳	۴۰۳	قلسی	جنوب	فروش و خدمات پس از فروش	خدمات برندهای CHERY و MAVM	اصفهان	جعف آباد	۰۲۱	۳۳۳۳۵۰۱۹	اصفهان، جعفر آباد شهرک گلدهشت، بش بلوار ابوذر
۱۱۴	۴۰۵	جانی	غرب	فروش و خدمات پس از فروش	خدمات برندهای CHERY و MAVM	اردبیل	اردبیل	۰۳۵	۳۳۵۷۳۰۲۹	اردبیل، کلومستر ۳، جاده سرخس، رودروی شهرک بنایش
۱۱۵	۴۰۶	همیار موتور پاسارگاد	مرکز	فروش و خدمات پس از فروش	خدمات برندهای CHERY و MAVM	تهران	تهران	۰۲۱	۳۳۲۰۲۱۴۴ - ۳۳۳۳۳۳۱۰۵۱	تهران، خیابان خاوران شرقی، سه راه هاشمی آباد به سمت ترمینال خاوران، بین کوچه شمس و عزیزی، پلاک ۲۷۵
۱۱۶	۴۰۷	گسترش ایده های تجاری	شرق	فروش و خدمات پس از فروش	خدمات برندهای CHERY و MAVM	کرمان	کرمان	۰۳۴	۳۳۳۳۶۰۰۲ - ۳۳۳۳۶۰۰۲	کرمان، بلوار شهید صدوقی، بعد از خیابان والفجر جنوبی
۱۱۷	۴۰۸	غذیری عمران	شمال	فروش و خدمات پس از فروش	خدمات برندهای CHERY و MAVM	مازندران	رامسر	۰۱۱	۵۵۳۳۱۳۴۱	رامسر، چهارراه رامک، ابتدای خیابان کاشانی، جنب اسپنگاه تاکسی سادات شهر، کوچه پردیس ۱-۳
۱۱۸	۴۰۹	رسول رفقی	مرکز	فروش و خدمات پس از فروش	خدمات برندهای CHERY و MAVM	تهران	تهران	۰۲۱	۷۷۲۰۸۳۰۲ - ۷۷۲۰۸۳۰۱	تهران، رسالت، خیابان فرجام، بین چهارراه ولی عصر و سراج، پلاک ۵۳۴
۱۱۹	۴۱۱	ایمن تجارت آرام	غرب	فروش و خدمات پس از فروش	خدمات برندهای CHERY و MAVM	آذربایجان شرقی	تبریز	۰۲۱	۳۳۲۵۱۱۱۴ - ۳۳۲۵۱۰۰۰	تبریز، بلوار ملت، پلاک از بل تراکتورسازی، جنب نمایندگی ایران خودرو
۱۲۰	۴۱۳	اسماعیلی	جنوب	فروش و خدمات پس از فروش	خدمات برندهای CHERY و MAVM	بوشر	بزازجان	۰۷۷	۳۳۲۳۲۵۰۰ - ۳۳۲۳۲۰۸۲۹	بزازجان، خیابان الفتح، ۲۰۰ متر بعد از منطقه نظامی

جهت دریافت اطلاعات کامل و به روز، رسالتی شده نمایندگی های ارائه دهنده خدمات پس از فروش به وب سایت www.mvmtco.ir مراجعه نمایید.

ردیف	کد نمایندگی	نام	منطقه	نوع نمایندگی	خدمات	استان	شهر	کد شهر	تلفن خدمات پس از فروش	تلفن خدمات پس از فروش	شهر	استان	خدمات	نوع نمایندگی	منطقه	نام	کد نمایندگی
۱۳۱	۴۱۴	رضایی	مرکز	فروش و خدمات پس از فروش	خدمات برندهای CHERY و MVM	سمنان	شاهرود	۰۲۳	۳۳۳۹۴۰۷۳	۳۳۳۹۴۰۷۳	شاهرود	سمنان	خدمات برندهای CHERY و MVM	فروش و خدمات پس از فروش	مرکز	رضایی	۴۱۴
۱۳۲	۴۱۵	پاکروان خودرو پارس	شرقی	فروش و خدمات پس از فروش	خدمات برندهای CHERY و MVM	خراسان رضوی	مشهد	۰۵۱	۳۶۶۹۶۹۶۷	۳۶۶۹۶۹۶۷	مشهد	خراسان رضوی	خدمات برندهای CHERY و MVM	فروش و خدمات پس از فروش	شرقی	پاکروان خودرو پارس	۴۱۵
۱۳۳	۴۱۶	دبسی	جنوب	فروش و خدمات پس از فروش	خدمات برندهای CHERY و MVM	بوشهر	بوشهر	۰۷۷	۳۳۵۷۰۰۳۳-۳۳۵۷۰۰۰۳	۳۳۵۷۰۰۳۳-۳۳۵۷۰۰۰۳	بوشهر	بوشهر	خدمات برندهای CHERY و MVM	فروش و خدمات پس از فروش	جنوب	دبسی	۴۱۶
۱۳۴	۴۱۷	همدانی	مرکز	فروش و خدمات پس از فروش	خدمات برندهای CHERY و MVM	البرز	نظرآباد	۰۲۶	۳۵۲۶۷۶۲-۳۵۲۶۷۶۳	۳۵۲۶۷۶۲-۳۵۲۶۷۶۳	نظرآباد	البرز	خدمات برندهای CHERY و MVM	فروش و خدمات پس از فروش	مرکز	همدانی	۴۱۷
۱۳۵	۴۲۰	جعفری	غرب	فروش و خدمات پس از فروش	خدمات برندهای CHERY و MVM	کرمانشاه	کرمانشاه	۰۸۳	۳۷۲۸۳۹۵۰	۳۷۲۸۳۹۵۰	کرمانشاه	کرمانشاه	خدمات برندهای CHERY و MVM	فروش و خدمات پس از فروش	غرب	جعفری	۴۲۰
۱۳۶	۴۲۱	ام خودرو عرفان	جنوب	فروش و خدمات پس از فروش	خدمات برندهای CHERY و MVM	فارس	شیراز	۰۷۱	۲۸۱۹۰۰۰۸	۲۸۱۹۰۰۰۸	شیراز	فارس	خدمات برندهای CHERY و MVM	فروش و خدمات پس از فروش	جنوب	ام خودرو عرفان	۴۲۱
۱۳۷	۴۲۲	خیاط زاده	جنوب	فروش و خدمات پس از فروش	خدمات برندهای CHERY و MVM	خوزستان	اهواز	۰۶۱	۳۵۵۶۵۸۲۰	۳۵۵۶۵۸۲۰	اهواز	خوزستان	خدمات برندهای CHERY و MVM	فروش و خدمات پس از فروش	جنوب	خیاط زاده	۴۲۲
۱۳۸	۴۲۷	علیزاده	شمال	فروش و خدمات پس از فروش	خدمات برندهای CHERY و MVM	مازندران	نوشهر	۰۱۱	۵۳۳۳۳۲۷	۵۳۳۳۳۲۷	نوشهر	مازندران	خدمات برندهای CHERY و MVM	فروش و خدمات پس از فروش	شمال	علیزاده	۴۲۷
۱۳۹	۴۲۸	دیانتار	جنوب	فروش و خدمات پس از فروش	خدمات برندهای CHERY و MVM	اصفهان	اصفهان	۰۳۱	۳۳۷۸۵۷۰۰-۳۳۷۸۵۶۰۰	۳۳۷۸۵۷۰۰-۳۳۷۸۵۶۰۰	اصفهان	اصفهان	خدمات برندهای CHERY و MVM	فروش و خدمات پس از فروش	جنوب	دیانتار	۴۲۸
۱۴۰	۴۲۹	زهرائی	جنوب	فروش و خدمات پس از فروش	خدمات برندهای CHERY و MVM	فارس	کازرون	۰۷۱	۴۳۳۳۰۱۹۹-۴۳۳۳۱۰۰۰	۴۳۳۳۰۱۹۹-۴۳۳۳۱۰۰۰	کازرون	فارس	خدمات برندهای CHERY و MVM	فروش و خدمات پس از فروش	جنوب	زهرائی	۴۲۹

جهت دریافت اطلاعات کامل به روز رسانی شده نمایندگی های ارائه دهنده خدمات پس از فروش به وب سایت www.mvmco.ir مراجعه نمایید.

لیست نمایندگی‌های فروش و خدمات پس از فروش شرکت مدیران خودرو (ARRIZO5)

راهنمای استفاده از خودروی سواری Arrizo 5 توربو - فصل ۵م

ردیف	کد نمایندگی	نام	منطقه	نوع نمایندگی	خدمات	استان	شهر	کد شهر	تلفن خدمات پس از فروش	آدرس
۱۳۱	۴۳۰	همیار خودرو بهرای منش	مرکز	فروش و خدمات پس از فروش	خدمات برندهای CHERY و MVM	تهران	اسلام شهر	۰۲۱	۵۶۳۷۸۶۹۹	اسلامشهر، میدان قائم، به سمت اردان زرسینه به سیر حصارک، پلاک ۱۳۳
۱۳۲	۴۳۱	شاگردی نسب	جنوب	فروش و خدمات پس از فروش	خدمات برندهای CHERY و MVM	کجکولویه و پوراحمد	پاسوج	۰۷۳	۳۳۳۳۱۸۹۵	پاسوج، نجف آباد، جنب مخابرات
۱۳۳	۴۳۲	کالمیانی	غرب	فروش و خدمات پس از فروش	خدمات برندهای CHERY و MVM	لرستان	نورآباد	۰۶۶	۳۳۳۳۱۴۳۱	نورآباد، بلوار آیت الله کاظمی، پانین تر از اداره راه و شهرسازی، جنب نمایندگی سانی
۱۳۴	۴۳۳	تجارت پیشگان زمین	مرکز	فروش و خدمات پس از فروش	خدمات برندهای CHERY و MVM	قم	قم	۰۲۵	۲۶۶۲۳۳۴۰ - ۲۶۶۲۳۳۴۱ ۲۶۶۲۳۳۴۲ -	قم، خلیان امام، بعد از بل دستسینه انتهای کوچه ۳
۱۳۵	۴۳۵	قادران	جنوب	فروش و خدمات پس از فروش	خدمات برندهای CHERY و MVM	اصفهان	اصفهان	۰۲۱	۳۳۳۳۸۰۸۵	اصفهان، بلوار انبیرفی اصفهانی (گیندز سابق) نبش کوچه ۴۱
۱۳۶	۴۳۶	اروم چی چست خودرو	غرب	فروش و خدمات پس از فروش	خدمات برندهای CHERY و MVM	آذربایجان غربی	ارومیه	۰۴۴	۳۳۳۵۴۰۳۶ - ۳۳۳۵۴۰۳۷	ارومیه، بلوار شیخ شلتوت، ۲۰۰ متر پانین تر از پیمپ بزین، پلاک ۸۷
۱۳۷	۴۳۹	جیل مصیر	جنوب	فروش و خدمات پس از فروش	خدمات برندهای CHERY و MVM	چهارمحال و بختیاری	لردگان	۰۲۸	۳۳۳۴۵۷۳۶	لردگان، ورودی شهر، جنب پیمپ موتور
۱۳۸	۴۴۱	عسگری فر	مرکز	فروش و خدمات پس از فروش	خدمات برندهای CHERY و MVM	تهران	پاکدشت	۰۲۱	۹۵۱۱۷۸۰۰۸	پاکدشت، کاخون آباد، جنب سعید پلاستیک (زرسینه به بیمارستان شهدای پاکدشت)
۱۳۹	۴۴۲	نواخوردوشمال	شمال	فروش و خدمات پس از فروش	خدمات برندهای CHERY و MVM	مازندران	بابلسر	۰۱۱	۳۵۳۹۹۰۴۰۱ - ۳۵۳۹۹۰۴۰۲	بابلسر، خیابان پامناران، ورودی اداره دارایی
۱۴۰	۴۴۴	معمندی	جنوب	فروش و خدمات پس از فروش	خدمات برندهای CHERY و MVM	هرمزگان	بندرعباس	۰۷۶	۳۳۳۵۳۳۸۱	بندرعباس، خیابان ۱۲ پیمپ، نبش کوچه مشکلات ۱۳

جهت دریافت اطلاعات کامل و به روز رسانی شده نمایندگی های ارائه دهنده خدمات پس از فروش به وب سایت www.mimco.ir مراجعه نمایید.

ردیف	کد نمایندگی	نام	منطقه	نوع نمایندگی	خدمات	استان	شهر	کد شهر	تلفخ خدمات پس از فروش	آدرس
۱۴۱	۴۴۵	یکماهی	مرکز	فروش و خدمات پس از فروش	خدمات برندهای CHERY و MVM	تهران	ورامین	۰۲۱	۳۶۲۰۰۴۲۵-۳۶۲۰۰۴۲۶-۳۶۲۰۰۴۲۷	ورامین، بلواراصلی تهران - ورامین، روبروی شهرک مدرس (گل تپه)
۱۴۲	۴۴۶	دوست محمدی	مرکز	فروش و خدمات پس از فروش	خدمات برندهای CHERY و MVM	قزوین	قزوین	۰۲۸	۳۳۳۳۴۴۸۴-۳۳۳۳۴۴۸۵-۳۳۳۳۴۴۸۶	قزوین، بلوار آیت الله خامنه ای، جنب کارخانه آوسنک
۱۴۳	۴۴۷	فوقانی	مرکز	فروش و خدمات پس از فروش	خدمات برندهای CHERY و MVM	تهران	تهران	۰۲۱	۵۵۸۴۹۰۶۰	تهران، انتهای نوب، اتوبان چراغی به غرب، لاین کدو، بعد از مترو شهرک شریعتی، منتهی به مجتمع پرندیس، پلاک ۱۴۸
۱۴۴	۴۴۸	ناصری	شرق	فروش و خدمات پس از فروش	خدمات برندهای CHERY و MVM	خراسان جنوبی	بیرجند	۰۵۶	۳۳۲۲۰۰۲۵	بیرجند، بلوار خلیج فارس، پشت پمپ بنزین شمله
۱۴۵	۴۴۹	خوش خفگی	غرب	فروش و خدمات پس از فروش	خدمات برندهای CHERY و MVM	زنجان	زنجان	۰۲۴	۳۳۳۲۰۸۸۸-۳۳۳۲۰۷۷۷	زنجان، کمربندی خیام غربی، جنب کاروانش خیام
۱۴۶	۴۵۰	سازگار	شمال	فروش و خدمات پس از فروش	خدمات برندهای CHERY و MVM	گلستان	گرگان	۰۱۷	۳۳۱۵۰۹۹۰-۳۳۱۵۵۹۹۰	گرگان، بلوار چرچان، بین چرچان ۱۶ و ۱۸ (روبروی چرچان ۷)
۱۴۷	۴۵۲	ایوبی	جنوب	فروش و خدمات پس از فروش	خدمات برندهای CHERY و MVM	یزد	یزد	۰۳۵	۳۶۲۸۱۰۴-۳۶۲۸۱۰۱	یزد، بلوار امام جعفر صادق، ۵۰۰ همتر بعد از بیمارستان مادر، جنب رستوران شاه نشین
۱۴۸	۴۵۳	درشتی	مرکز	فروش و خدمات پس از فروش	خدمات برندهای CHERY و MVM	تهران	روندن	۰۲۱	۷۶۵۰۲۱۰۸	روندن، بلوار امام خمینی، جنب پمپ بنزین شیرمحمدی
۱۴۹	۴۵۵	کچور خودرو اروند	جنوب	فروش و خدمات پس از فروش	خدمات برندهای CHERY و MVM	خوزستان	اهواز	۰۶۱	۲۵۵۲۵۹۸۴ - ۲۵۵۲۵۹۸۵ ۲۵۵۲۵۹۸۸ - ۲۵۵۲۵۹۸۷ ۲۵۵۲۵۹۹۰ - ۲۵۵۲۵۹۸۹	اهواز، اتوبان آیت الله بهبهانی، کوی مدرس، جنب ترمینال مسافری خلیج فارس (ترمینال آبادان جدید)
۱۵۰	۴۶۱	نیکخواهی	جنوب	فروش و خدمات پس از فروش	خدمات برندهای CHERY و MVM	فارس	داراب	۰۷۱	۵۲۵۴۹۶۷۸	داراب، ابتدای بلوار امام خمینی، جنب پمپ گاز شهرداری

جهت دریافت اطلاعات کامل و به روز رسانی شده نمایندگی‌های ارائه دهنده خدمات پس از فروش به وب سایت www.mvmco.ir مراجعه نمایید.

لیست نمایندگی‌های فروش و خدمات پس از فروش شرکت مدیران خودرو (ARRIZO5)

راهنامه‌ی استفاده از خودروی سواری Arrizo 5 توربو - فصل دهم

کد نمایندگی	نام	منطقه	نوع نمایندگی	خدمات	استان	شهر	کد شهر	تلفن خدمات پس از فروش	آدرس
۴۶۲	آزادی - اکرمی	جنوب	فروش و خدمات پس از فروش	خدمات برندهای CHERRY و MVM	قارس	لار	۰۲۱	۵۲۲۷۳۳۳۳-۵۲۲۷۳۳۳۳	لار، شهر جدید انتهای بلوار فرمانداری، ابتدای بلوار وحدت خور
۴۶۵	غیبسرای	جنوب	فروش و خدمات پس از فروش	خدمات برندهای CHERRY و MVM	خوزستان	امیدیه	۰۶۱	۵۲۶۷۸۸۰۰-۲-۵۲۶۷۸۸۰۱	امیدیه جب فرمانداری، پیش بلوار اصلی امیرآباد
۴۶۶	رهبران اهل طریقت	غرب	فروش و خدمات پس از فروش	خدمات برندهای CHERRY و MVM	کردستان	سنندج	۰۸۷	۲۲۲۷۸۲۶۳۳	سنندج، کمربندی بهشت محمدی، مابین قفسی حوقه ای و کارگاه ایستگاه، بالای معاینه قفسی شماره ۳
۴۶۷	شاه مروای	غرب	فروش و خدمات پس از فروش	خدمات برندهای CHERRY و MVM	آذربایجان غربی	بوکان	۰۳۴	۴۶۲۷۷۰۰۶	بوکان، بلوار امام خمینی، بالاتر از خیابان ۵۵
۴۷۵	ابراهیمی نیا	مرکز	فروش و خدمات پس از فروش	خدمات برندهای CHERRY و MVM	تهران	تهران	۰۲۱	۲۲۸۶۵۱۷۱-۲۲۸۶۵۱۷۰	تهران، خیابان دکتر شریعتی، بعد از پل سید خندان، پلاک ۹۱۱
۴۷۸	در اوانسین	مرکز	خدمات پس از فروش	خدمات برندهای CHERRY و MVM	تهران	تهران	۰۲۱	۷۵۵۶۶۲۷-۷۵۵۶۶۵۲	تهران، خیابان سهند، نزدیک شهید صدوقی، سمت شمال اولین دسترسی محلی گروه بهشتی، خیابان اجازه، در پیش کوچه شایگان، پلاک ۲۵۰
۹۲۲۸	بافالی	شرق	فروش و خدمات پس از فروش	خدمات برندهای CHERRY و MVM	خراسان رضوی	نیشابور	۰۵۱	۴۲۶۲۳۲۸۰۲	نیشابور، بلوار کمربندی امام رضا (ع)، بعد از نمایندگی ایران خودرو

جهت دریافت اطلاعات کامل و به روز، رساله‌ی شده نمایندگی‌های ارائه دهنده خدمات پس از فروش، به وب سایت www.mvmco.ir مراجعه نمایید.

