

به نام خدا

دفترچه راهنمای استفاده از

خودروی سواری

۵ Tiggo جدید

پیش‌گفتار

از این‌که خودروی جدیدتان را از میان تولیدات شرکت خودروسازی مدیران خودرو انتخاب کرده‌اید، از شما متشکریم. به منظور استفاده و نگهداری صحیح از خودروی خود و نیز آشنایی با ویژگی‌ها و امکانات آن، لطفاً محتویات این دفترچه را به دقت مطالعه کنید.

پس از مطالعه بهتر است دفترچه را جهت مراجعات بعدی در داخل خودرو نگهداری کنید. در صورت فروش و واگذاری خودرو، جهت استفاده مالک جدید از اطلاعات دفترچه، آن را همراه خودرو تحویل وی دهید.

حق ایجاد هر گونه تغییرات در طراحی و امکانات و ویژگی‌های خودروها و یا افزودن و یا بهبود امکانات موجود در خودروها بدون ایجاد هر گونه تعهد و مسوولیتی، برای شرکت مدیران خودرو محفوظ است. نمایندگی‌های مجاز مدیران خودرو، مورد تایید شرکت خودروسازی مدیران خودرو بوده و با ارائه خدمات باکیفیت و حرفه‌ای، در خدمت شما هستند. به یاد داشته باشید که نمایندگی‌های مجاز، خودروی شما را بهتر از هر کس دیگری می‌شناسند و دارای تکنسین‌های آموزش دیده می‌باشند. قطعات یدکی اصلی ارائه شده توسط آن‌ها، تضمینی برای کسب رضایت شماست.

بسته به مدل خودروی شما، احتمالاً برخی امکانات و ویژگی‌های توضیح داده شده در این دفترچه، بر روی خودروی شما نصب نشده باشند. جهت کسب اطلاعات بیشتر می‌توانید به وبسایت ما مراجعه کنید:

آدرس وبسایت ما: www.mvmco.ir

کلیه حقوق این اثر محفوظ است. تکثیر یا کپی برداری تمام و یا بخشی از آن، بدون کسب مجوز کتبی از شرکت خودروسازی مدیران خودرو ممنوع می‌باشد.

مالک محترم، ارائه کامل خدمات گارانتی منوط به انجام منظم سرویس‌های دوره‌ای می‌باشد.

فهرست مطالب

۱۹ معرفی	فصل ۱
۲۷ سیستم داشبورد و کنترل‌ها	فصل ۲
۷۴ راهنمای استفاده از تجهیزات و امکانات	فصل ۳
۱۲۴ روشن کردن و رانندگی با خودرو	فصل ۴
۱۹۵ امکانات خودرو	فصل ۵
۳۰۰ موارد اضطراری	فصل ۶
۳۲۶ خدمات مشتریان	فصل ۷
۳۳۰ سرویس و نگهداری	فصل ۸
۳۸۷ اطلاعات فنی خودرو	فصل ۹

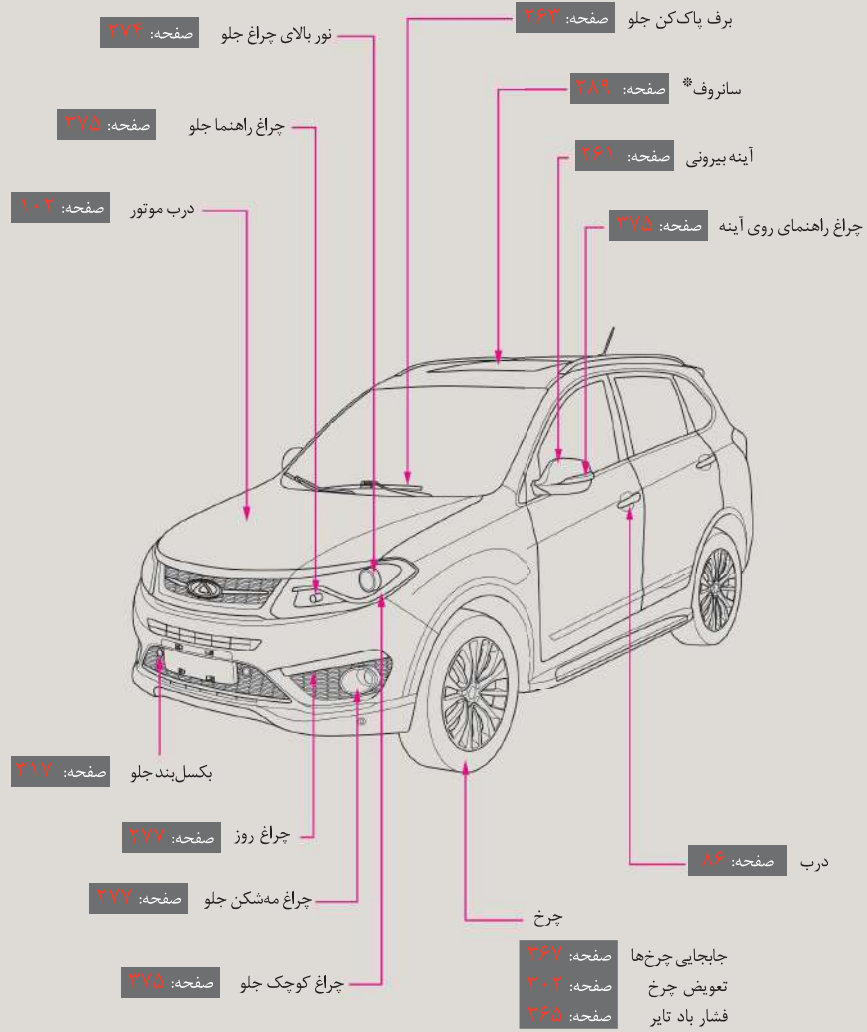

تجهیزات ستاره‌دار (*) بستگی به مدل خودرو دارند.

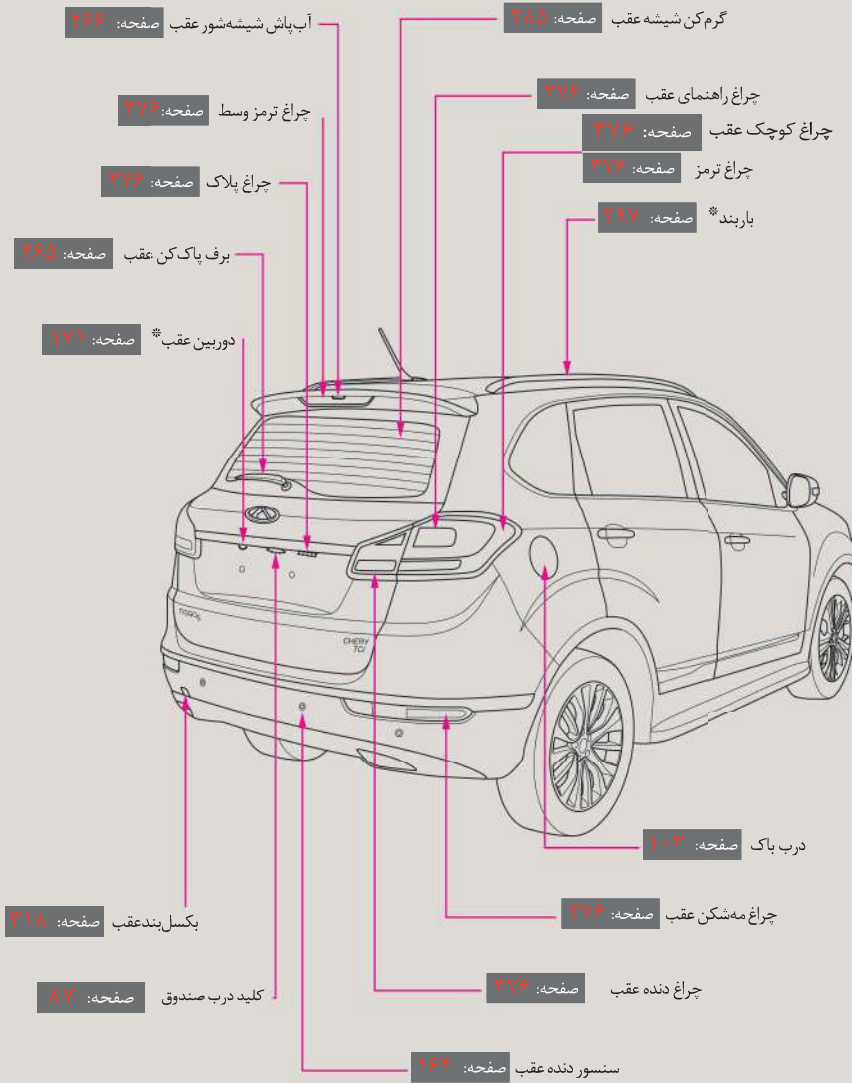

تجهیزات ستاره دار (*) بستگی به مدل خودرو دارند.



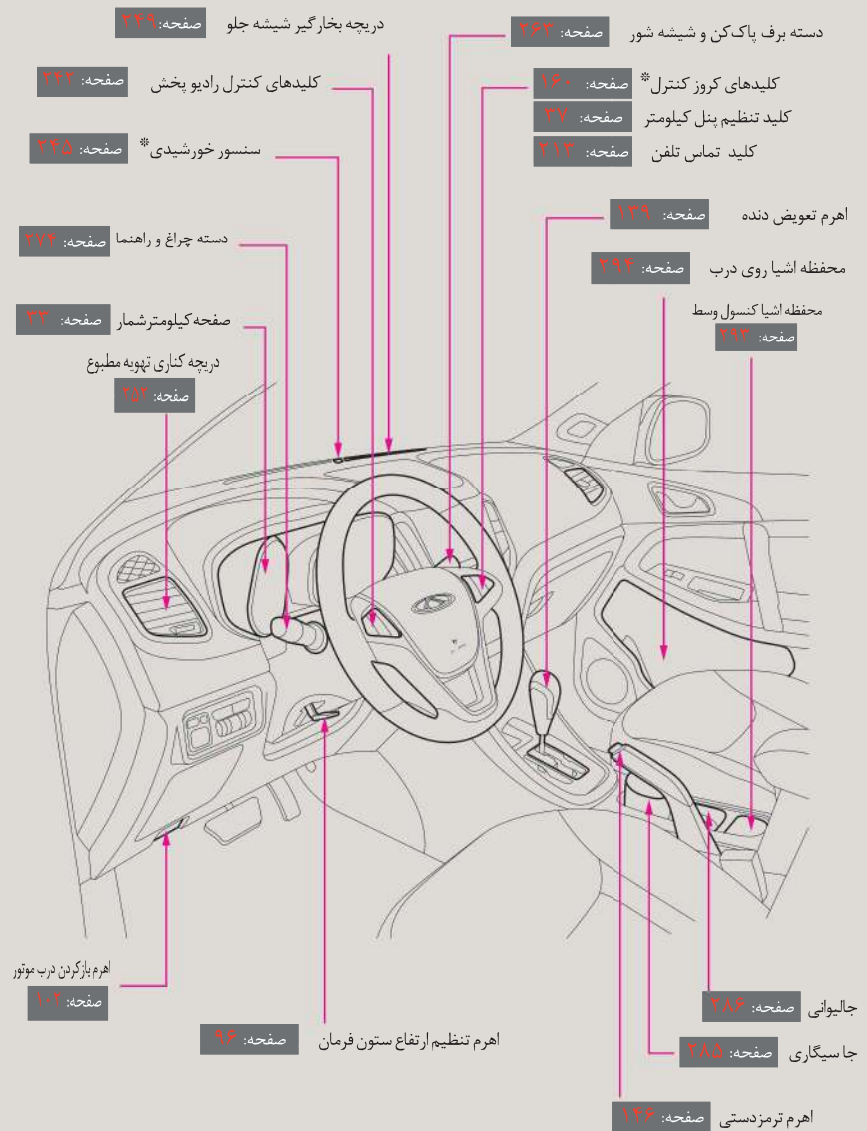

تجهیزات ستاره‌دار (*) بستگی به مدل خودرو دارند.

داشبورد (مدل مجهز به گیربکس CVT)

فهرست تصویری

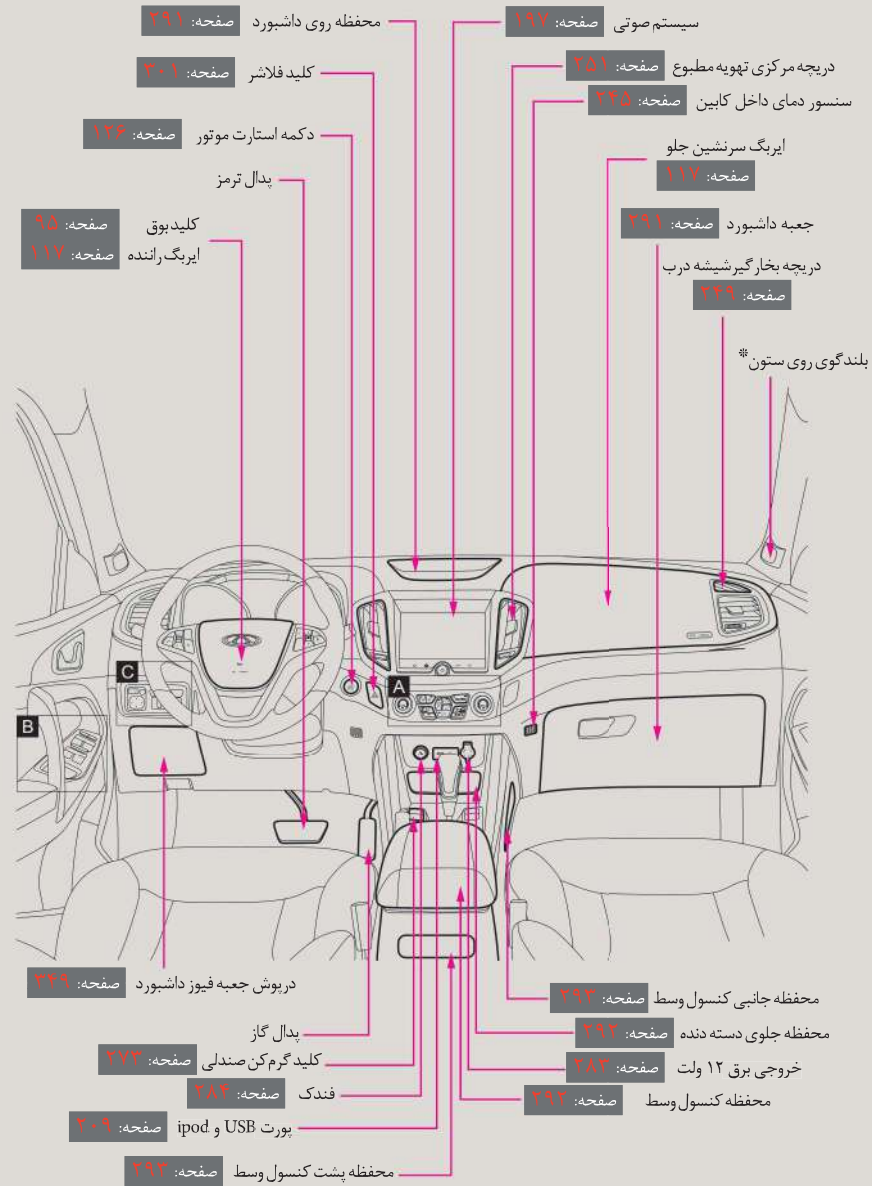

تجهیزات ستاره‌دار (*) بستگی به مدل خودرو دارند.



Modiran Vehicle Manufacturing Co.



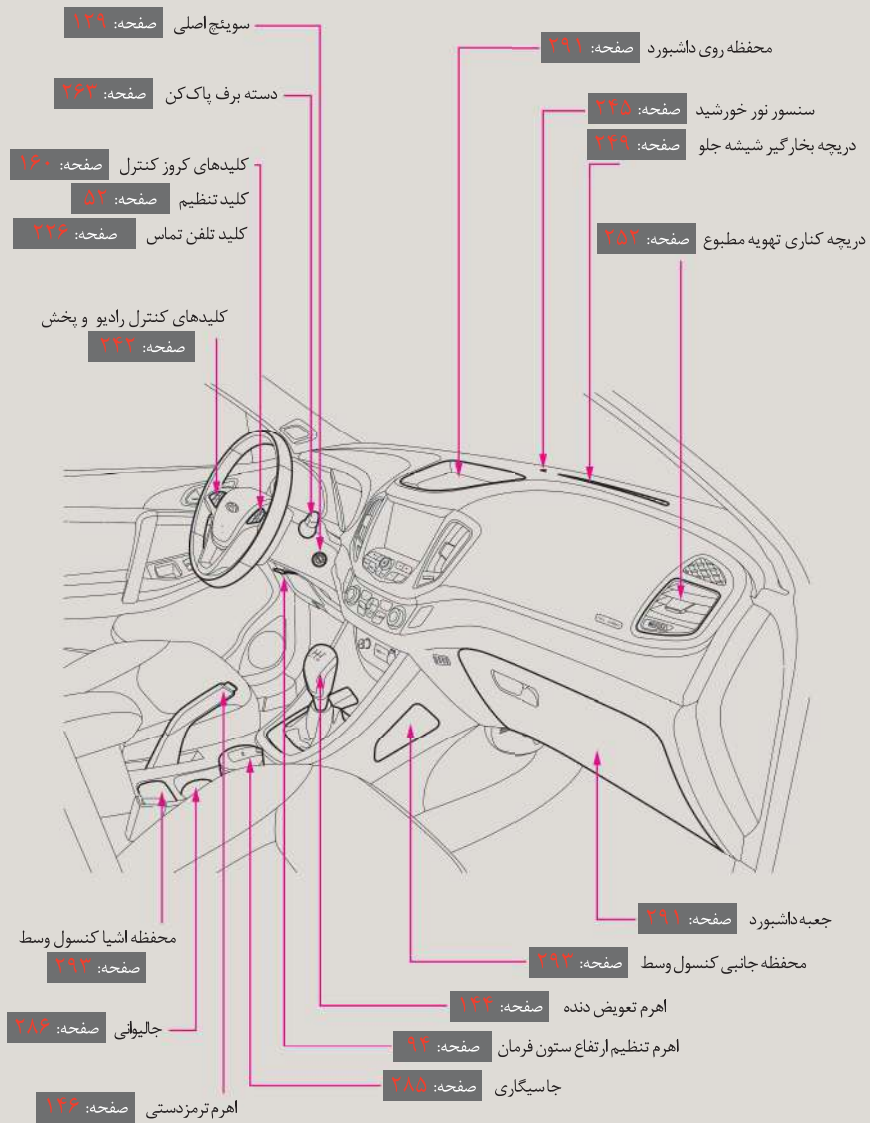

تجهیزات ستاره‌دار (*) بستگی به مدل خودرو دارند.

داشبورد (مدل مجهز به گیربکس دستی)

فهرست تصویری

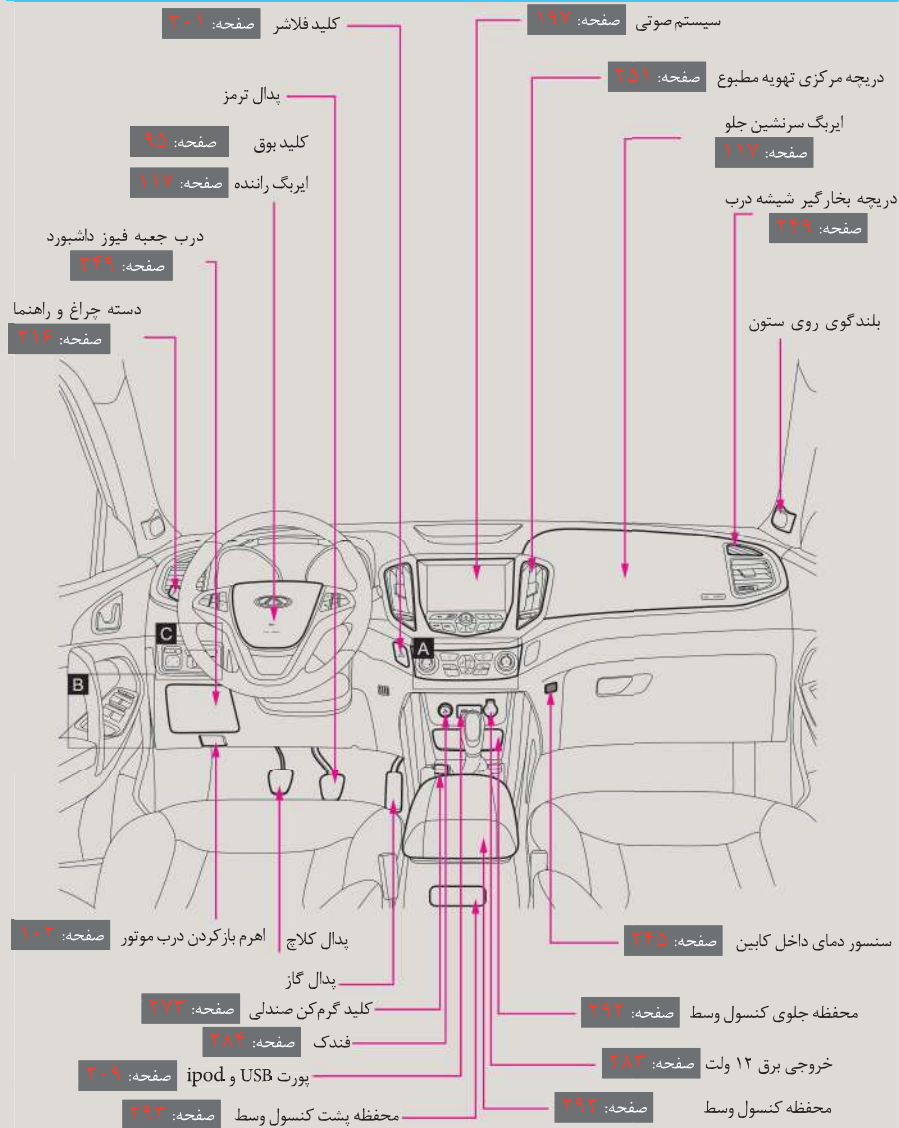

تجهیزات ستاره‌دار (*) بستگی به مدل خودرو دارند.



Modiran Vehicle Manufacturing Co.



A

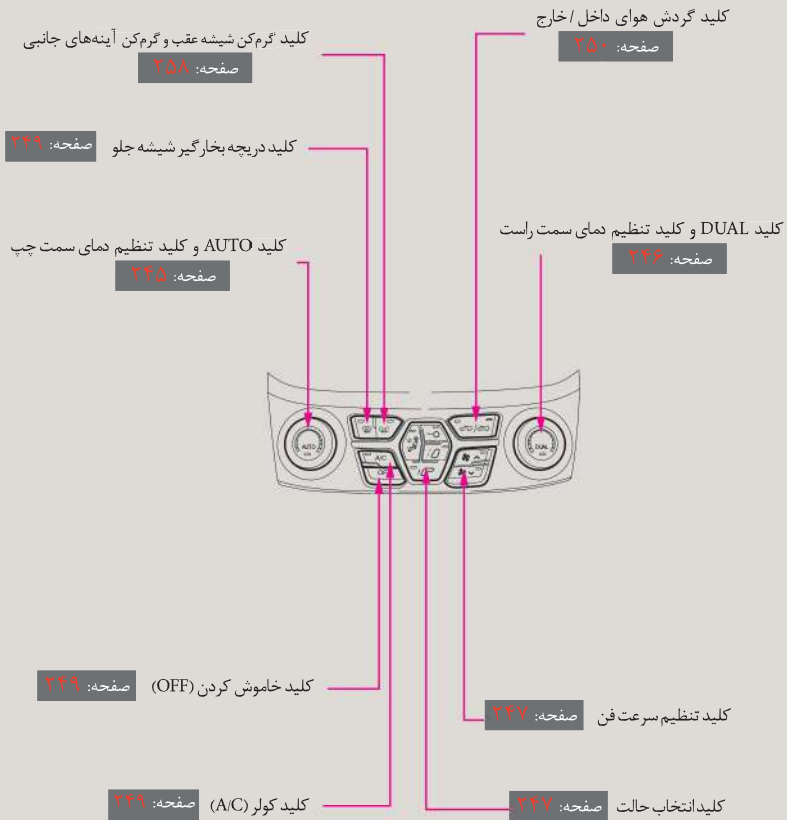

تجهیزات ستاره‌دار (*) بستگی به مدل خودرو دارند.

A

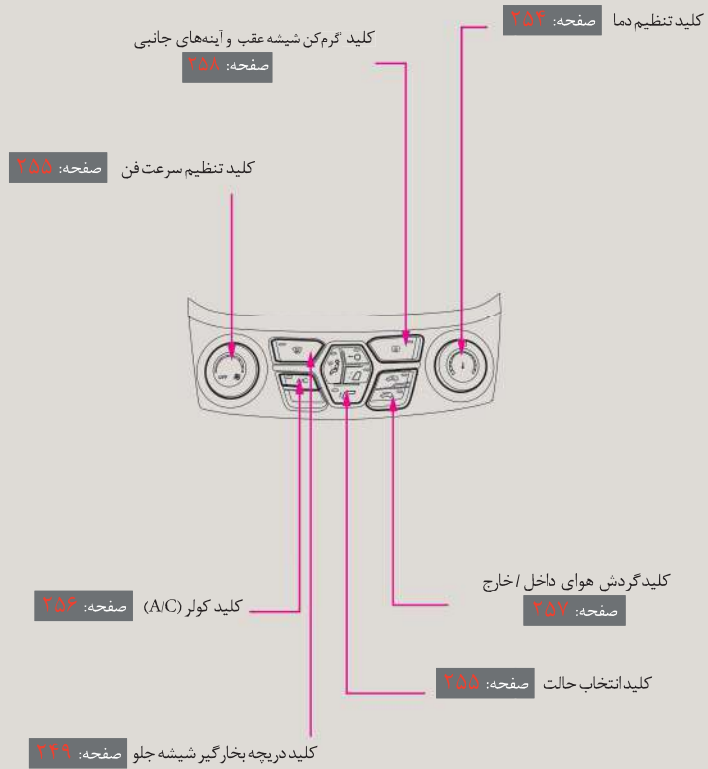

تجهیزات ستاره‌دار (*) بستگی به مدل خودرو دارند.



B

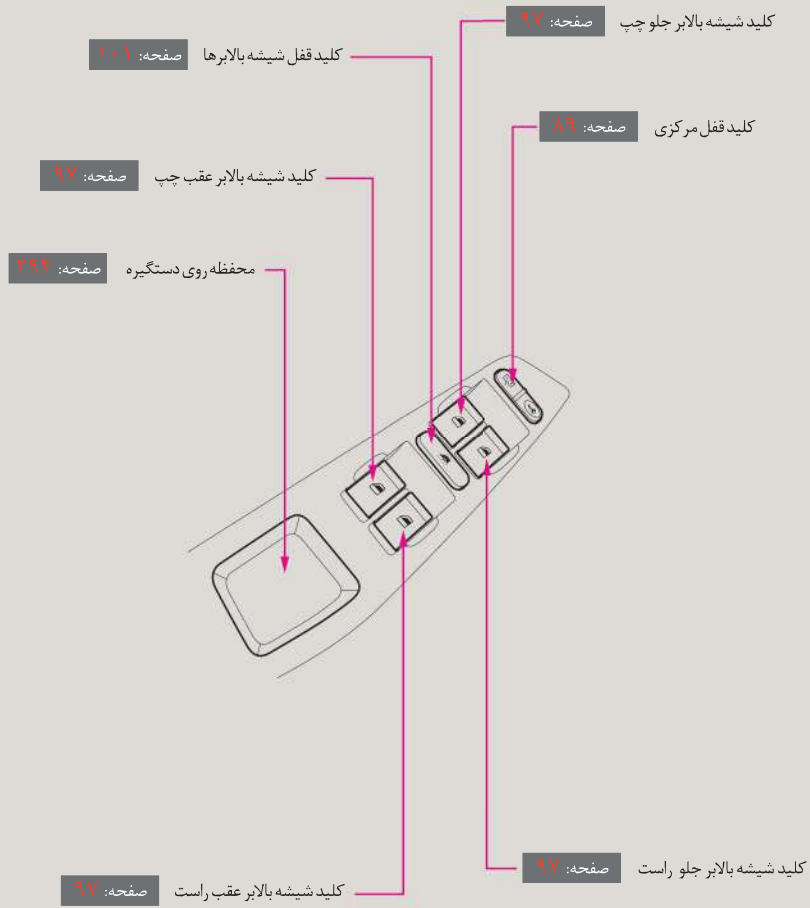

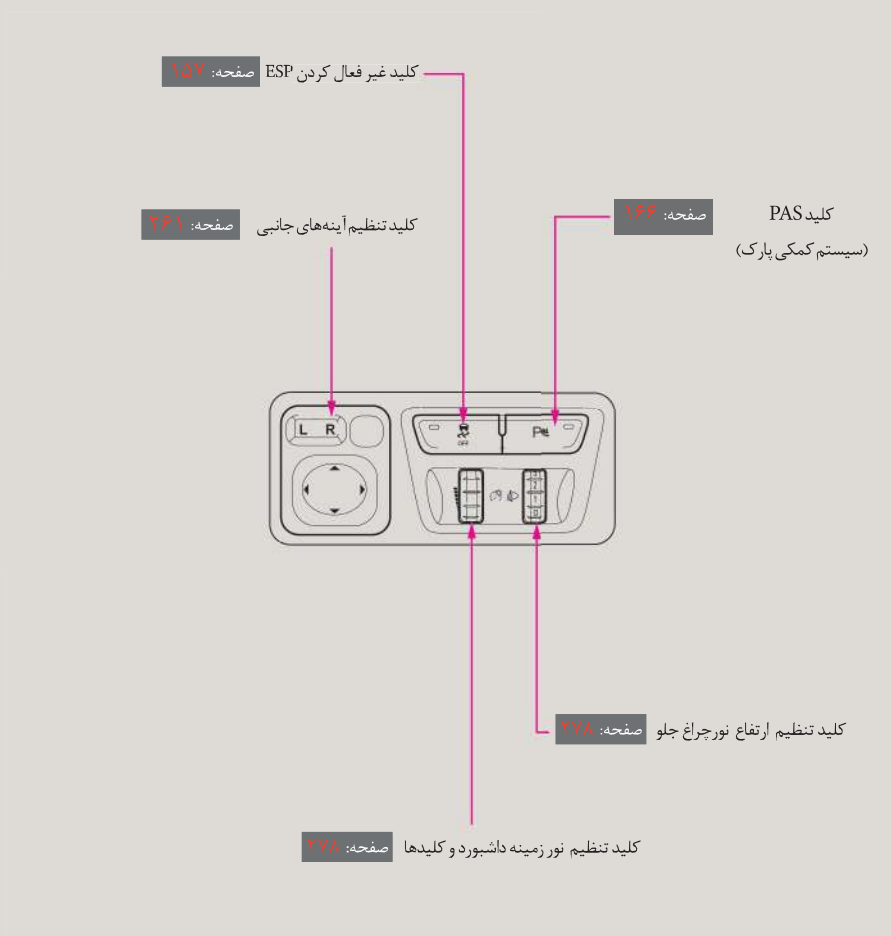

تجهیزات ستاره‌دار (*) بستگی به مدل خودرو دارند.



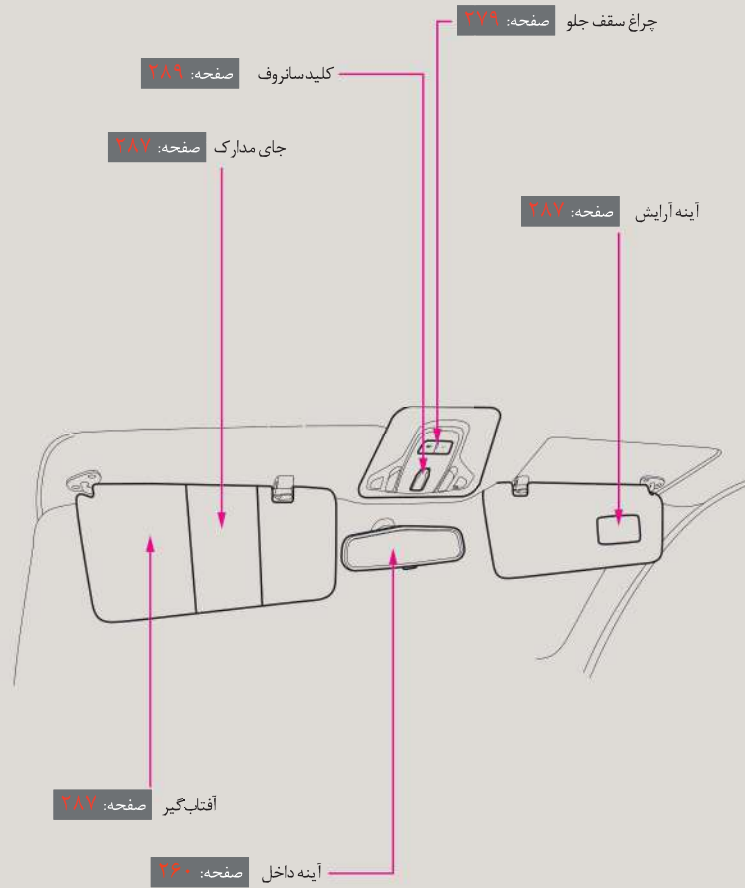

تجهیزات ستاره‌دار (*) بستگی به مدل خودرو دارند.

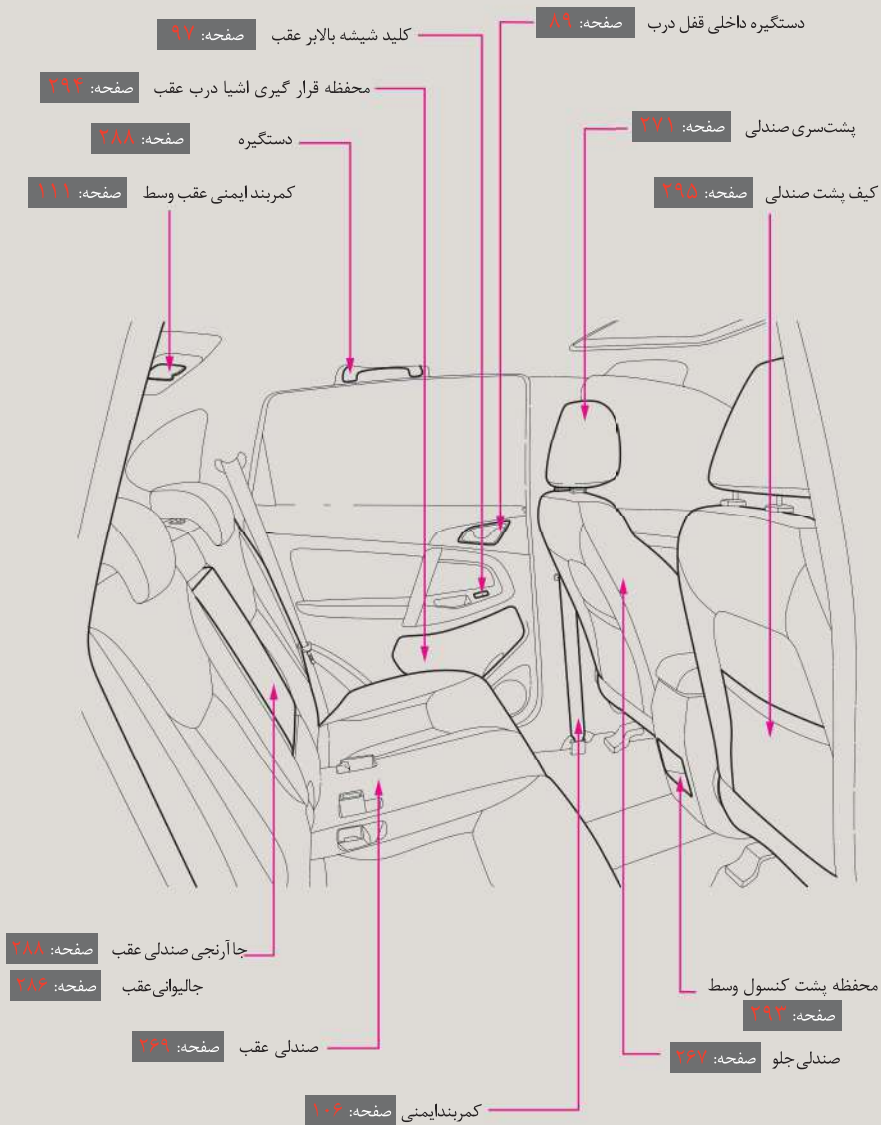

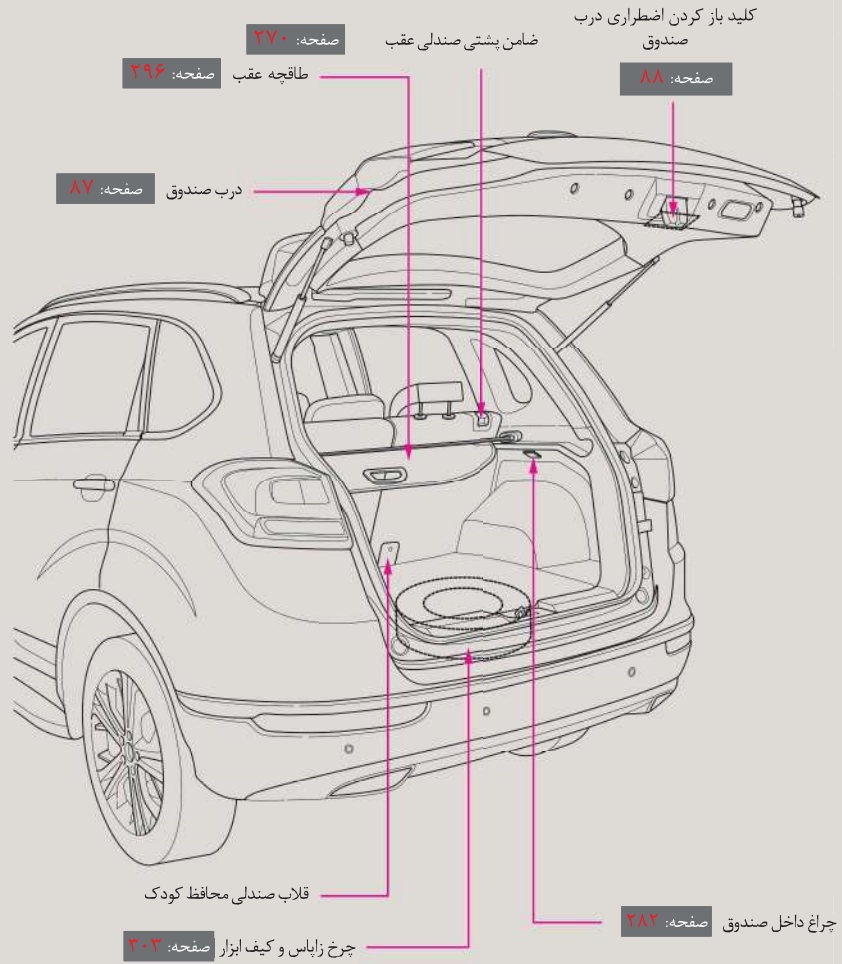



فصل ۱ معرفی

- ۱-۱ نحوه استفاده از این دفترچه ۲۰
- ۱-۲ علایم راهنمایی به کار رفته در
این دفترچه ۲۰
- ۱-۳ بازدید خودروی نو ۲۲
- کارت تحویل خودرو ۲۲
- گواهی رسید مشتری ۲۴
- ۱-۴ قطعات یدکی و تجهیزات
غیرشرکتی ۲۵



۱-۱ نحوه استفاده از این دفترچه

برای دستیابی به مطالب مورد نظرتان و پیدا کردن شماره صفحات، می‌توانید از دو روش زیر استفاده کنید:

فهرست‌ها

فهرست اصلی در صفحه ۲ قرار گرفته است که می‌توانید با مراجعه به آن، لیست فصل‌های موجود در دفترچه و شماره صفحات آن را مشاهده کنید. پس از یافتن شماره صفحه فصل مورد نظر، به فهرست محتویات آن که در صفحه اول همان فصل قرار دارد، مراجعه کنید تا موقعیت و شماره صفحه مطالب مورد نظرتان را به دست آورید.

فهرست تصویری

در فهرست‌های تصویری، تصاویر متعددی در نظر گرفته شده‌اند تا شما را به داشتن یک شناخت کلی از خودرو قادر سازند. فهرست تصویری همچنین کمک بزرگی برای پیدا کردن شماره صفحه مورد نظرتان می‌باشد، به‌ویژه اگر آشنایی کافی به اسامی تجهیزات و امکانات خودرو نداشته باشید.

۱-۲ علایم راهنمایی به کار رفته در این دفترچه

علایم زیر جهت جلب توجه شما نسبت به برخی خطرات و نکات مهم و خاص در نظر گرفته شده‌اند. به منظور به حداقل رساندن ریسک خطرات، راهنمایی‌های قید شده در این هشدارها را قبل از اقدام به رانندگی و یا استفاده از تجهیزات و امکانات خودرو، با دقت مطالعه کنید.





فصل ۱

معرفی

هشدار

اعلام هشدار است در مورد عملی که می‌تواند باعث بروز جراحات شدید بدنی و یا حتی مرگ شود. ضمن پرهیز نمودن از این عمل، روش صحیح اعلام شده را در پیش گیرید.

احتیاط

برای اعلام اخطار در خصوص عملی است که می‌تواند باعث پیش آمدن جراحات بدنی و یا آسیب‌پذیری خودرو و یا کاهش عمر مفید آن شود.

هشدار ایمنی



اصلاً انجام ندهید.

حفاظت از محیط زیست

یعنی طبق قوانین حفاظت از محیط زیست، ضایعات را معدوم و یا بازیافت کنید. در غیر این صورت، باعث آلودگی محیط زیست خواهید شد.

هشدارها و احتیاطها در ارتباط با حفظ ایمنی خودتان و خودرو بوده و دارای اهمیت ویژه‌ای هستند. مطمئن شوید که علاوه بر خودتان، سرنشینان خودرو نیز موارد فوق را رعایت می‌کنند. رعایت کردن احتیاطها و هشدارها باعث می‌شود تا خودروی شما در شرایط مناسبی قرار داشته باشد.



فصل ۱

راهنمای استفاده از خودروی سواری ۵ Tiggo جدید

۳-۱ بازدید خودروی نو

قبل از تحویل خودروی نو، نمایندگی مجاز مدیران خودرو، خودروی شما را بر طبق ضوابط و آیین‌نامه و بر اساس جداول مخصوص مورد بازدید قرار داده است. فروشنده پس از ثبت زمان تحویل خودرو، اسناد آن را به گواهی رسید مشتری و کارت بازدید و تحویل خودرو پیوست و مهر خواهد نمود. قبل از امضا برگ رسید مشتری توسط شما، نمایندگی مجاز آموزش‌هایی راجع به عملکرد کلی خودرو و یک سری اطلاعات اولیه در ارتباط با ویژگی‌ها و نیز نحوه استفاده صحیح از خودرو را بر طبق کارت تحویل خودرو ارائه خواهد داد.

کارت تحویل خودرو

طبقه‌بندی	ردیف	موارد مورد بررسی	تایید عملکرد
عملکرد کلی	۱	موتور	بله <input type="checkbox"/> خیر <input type="checkbox"/>
	۲	روغن موتور، مایع ترمز، روغن هیدرولیک، مایع خنک‌کننده، باتری، مایع شیشه‌شوی	بله <input type="checkbox"/> خیر <input type="checkbox"/>
	۳	شماره شاسی (VIN)، شماره موتور، پلاک شناسایی	بله <input type="checkbox"/> خیر <input type="checkbox"/>
	۴	مجموعه سوییچ‌های خودرو	بله <input type="checkbox"/> خیر <input type="checkbox"/>
	۵	چراغ‌های جلو، چراغ‌های راهنما، چراغ‌های مه‌شکن، چراغ‌های داخلی، چراغ ترمز، چراغ دنده عقب، چراغ عقب، چراغ مطالعه، چراغ روی درب، چراغ‌های روی داشبورد	بله <input type="checkbox"/> خیر <input type="checkbox"/>
	۶	شیشه جلو و رنگ بدنه	بله <input type="checkbox"/> خیر <input type="checkbox"/>
	۷	سرعت‌سنج، دورسنج و کیلومترشمار	بله <input type="checkbox"/> خیر <input type="checkbox"/>
	۸	لاستیک زاپاس، جک، ابزار و دفترچه راهنما	بله <input type="checkbox"/> خیر <input type="checkbox"/>
	۹	صندلی، کمربند ایمنی، فندک، کلید کولر، جعبه داشبورد و آفتاب‌گیر	بله <input type="checkbox"/> خیر <input type="checkbox"/>
	۱۰	شیشه بالابرها، آینه بغل، برف پاک‌کن‌ها، شیشه‌شورها، بوق، سان‌روف، سیستم کمکی پارک، تلفن، رادیو و پخش و آنتن	بله <input type="checkbox"/> خیر <input type="checkbox"/>





فصل ۱

معرفی

کارت تحویل خودرو

<input type="checkbox"/> خیر	<input type="checkbox"/> بله	۱ لزوم استفاده از بنزین با عدد اکتان ۹۳ و بالاتر	ارایه اطلاعات اولیه درباره نحوه استفاده	
<input type="checkbox"/> خیر	<input type="checkbox"/> بله	۲ نحوه استفاده از خودرو در دوره‌ی آببندی		
<input type="checkbox"/> خیر	<input type="checkbox"/> بله	۳ عملکرد کلیه چراغ‌های خودرو		
<input type="checkbox"/> خیر	<input type="checkbox"/> بله	۴ آموزش و شناخت چراغ‌های اخطار		
<input type="checkbox"/> خیر	<input type="checkbox"/> بله	۵ جداول زمانی و کیلومتری سرویس‌ها		
<input type="checkbox"/> خیر	<input type="checkbox"/> بله	۶ سرویس‌های تابستانه و زمستانه		
<input type="checkbox"/> خیر	<input type="checkbox"/> بله	۷ شناخت کامل از سیستم خنک‌کننده و مایع خنک‌کننده		
<input type="checkbox"/> خیر	<input type="checkbox"/> بله	۸ استفاده صحیح از سیستم تهویه مطبوع		
<input type="checkbox"/> خیر	<input type="checkbox"/> بله	۹ احتیاط‌های لازم در زمان استارت		
<input type="checkbox"/> خیر	<input type="checkbox"/> بله	۱۰ استفاده صحیح از سیستم صوتی		
تاریخ:		امضا مشتری:	تاریخ:	امضا مسوول فروش:

اقلام همراه خودرو

- زاپاس
- جک
- آچار چرخ
- مثلث خطر



گواهی رسید مشتری

	مدل خودرو
	شماره شاسی خودرو (VIN)
	شماره موتور یا گیربکس
	شماره ثبت خودرو
	محل مهر نمایندگی:
	امضا نمایندگی:
	تاریخ تحویل
	نام مالک
	آدرس
	E-mail
	تلفن
	موارد زیر تحویل این جانب شده است: <ul style="list-style-type: none"> • خودرو • دفترچه راهنمای مشتری • فرم بازدید قبل از تحویل
	امضا مشتری:
	امضا نمایندگی:





فصل ۱

معرفی

۴-۱ قطعات یدکی و تجهیزات غیرشرکتی

طیف گسترده‌ای از قطعات یدکی، تجهیزات و لوازم غیرشرکتی در بازار در دسترس می‌باشند. استفاده از قطعات و لوازمی که خارج از شبکه خدمات پس از فروش شرکت مدیران خودرو توزیع و عرضه می‌شوند، می‌تواند به طور قابل توجهی بر روی ایمنی خودروی شما تاثیر منفی بگذارد که شرکت مدیران خودرو هیچ‌گونه مسوولیتی در قبال آن‌ها نداشته و قطعه مورد نظر و هزینه تعویض آن را گارانتی نخواهد کرد. مجدداً یادآوری می‌شود جهت تعمیرات از قطعات غیراصلی استفاده نکنید، چرا که بر روی عملکرد و ایمنی خودرو تاثیرات منفی بر جا گذاشته و عمر مفید خودرو را کاهش می‌دهند. همچنین ایرادات به وجود آمده ناشی از آن‌ها تحت پوشش گارانتی نخواهد بود.

هشدار

هرگز بر روی خودرو تغییرات و اصلاحات غیر مجاز انجام ندهید. چرا که می‌تواند بر روی ایمنی خودرو تاثیر گذاشته و عواقبی همچون تصادف، جراحت و یا حتی مرگ را در پی داشته باشند.



فصل ۲

سیستم داشبورد و کنترل‌ها

چراغ نشانگر مه شکن جلو ۶۳	۲-۱ معرفی اجزاداشبورد..... ۲۹
چراغ نشانگر مه‌شکن عقب ۶۳	مدل مجهز به گیربکس CVT ۲۹
چراغ نشانگر نور بالای چراغ جلو ۶۳	مدل مجهز به گیربکس دستی ۳۱
چراغ هشدار سیستم ایموبلایزر ۶۳	۲-۲ صفحه کیلومترشمار نوع (A) ۳۳
چراغ آچار ۶۳	آمپر سرعت‌سنج ۳۴
چراغ هشدار دمای آب موتور ۶۴	آمپر دور موتور ۳۴
چراغ هشدار ایراد سیستم انژکتوری (EPC) ۶۵	آمپر بنزین ۳۵
چراغ هشدار ایراد موتور ۶۵	آمپر دمای آب موتور ۳۶
چراغ هشدار فشار روغن موتور ۶۶	نمایش گر چندمنظوره ۳۷
چراغ نشانگر راهنما ۶۶	تنظیمات زبان و ساعت ۴۵
چراغ هشدار ایربگ ۶۷	۲-۳ صفحه کیلومترشمار نوع (B) ۴۷
چراغ اخطار کمربندراننده ۶۷	آمپر سرعت‌سنج ۴۸
چراغ هشدار سیستم ترمز ۶۸	آمپر دور موتور ۴۸
چراغ هشدار ABS ۶۸	آمپر بنزین ۴۹
چراغ اخطار کمربندسرنشین جلو ۶۹	آمپر دمای آب موتور ۵۰
چراغ اخطار ESP ۶۹	نمایش گر چندمنظوره ۵۱
چراغ نشانگر غیر فعال شدن ESP ۶۹	۲-۴ چراغ‌های نشانگر و هشدار ۶۲
	چراغ هشدار سیستم شارژ باتری ۶۲

۷۰	چراغ اخطار اتمام سوخت
۷۰	چراغ هشدار فرمان برقی
۷۱	چراغ نشانگر کروز کنترل
۷۱	چراغ هشدار گیربکس
۷۱	چراغ نشانگر ترمزدستی
۷۲	چراغ هشدار فشار باد تایر
۷۲	نشانگر چراغ روز



۲-۱ معرفی اجزا داشبورد

مدل مجهز به گیربکس CVT

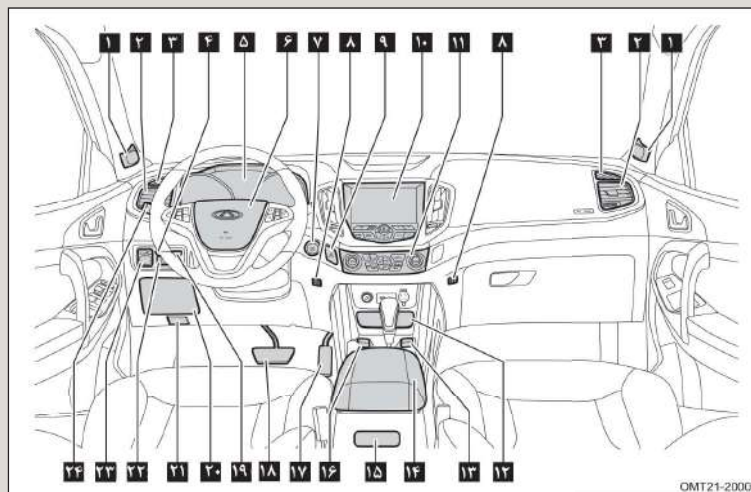

- | | | | |
|----|------------------------------|----|------------------------------------------------|
| ۱ | بلندگوی روی ستون | ۱۴ | محفظه بالای کنسول وسط |
| ۲ | دریچه کناری تهویه مطبوع | ۱۵ | محفظه‌ی پشتی کنسول وسط |
| ۳ | دریچه کناری بخارگر شیشه | ۱۶ | کلید گرم‌کن صندلی راننده |
| ۴ | کلید غیر فعال کردن ESP | ۱۷ | پدال گاز |
| ۵ | صفحه کیلومترشمار | ۱۸ | پدال ترمز |
| ۶ | کلید بوق و ایربگ راننده | ۱۹ | کلید PAS (کلید سیستم کمکی پارک) |
| ۷ | کلید استارت موتور | ۲۰ | درپوش جعبه فیوز داشبورد |
| ۸ | سنسور دمای داخل کابین | ۲۱ | اهرم بازکن درب موتور |
| ۹ | کلید فلاشر | ۲۲ | کلید تنظیم نور زمینه داشبورد و ارتفاع چراغ جلو |
| ۱۰ | سیستم صوتی | ۲۳ | کلید تنظیم آینه‌های جانبی |
| ۱۱ | پنل کنترل تهویه مطبوع | ۲۴ | دسته چراغ و راهنما |
| ۱۲ | محفظه‌ی جلوی دسته دنده | | |
| ۱۳ | کلید گرم‌کن صندلی سرنشین جلو | | |





فصل ۲

راهنمای استفاده از خودروی سواری ۵ Tiggo جدید

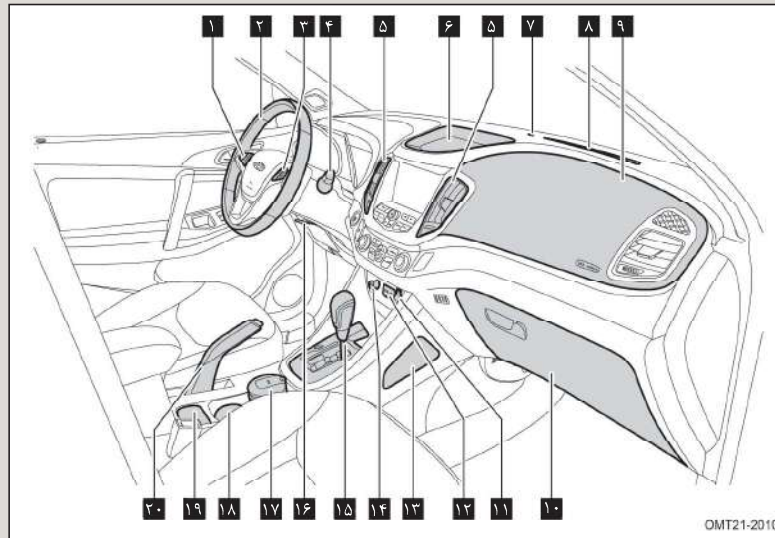

OMT21-2010

- | | | | |
|----|----------------------------------------------------|----|--------------------------------|
| ۱ | کلیدهای کنترل سیستم صوتی | ۱۱ | سوکت برق ۱۲ ولت |
| ۲ | غربلیک فرمان | ۱۲ | پورت USB و ipod |
| ۳ | کلیدهای کروزر کنترل
دکمه تنظیم صفحه کیلومترشمار | ۱۳ | محفظه‌ی جانبی کنسول وسط |
| ۴ | کلید تلفن | ۱۴ | فندک |
| ۵ | دسته برف پاک‌کن | ۱۵ | دسته تعویض دنده |
| ۶ | دریچه مرکزی تهویه مطبوع | ۱۶ | اهرم تنظیم ارتفاع غربلیک فرمان |
| ۷ | محفظه اشیا روی داشبورد | ۱۷ | زیرسیگاری |
| ۸ | سنسور خورشیدی | ۱۸ | جالپوانی |
| ۹ | دریچه بخارگر شیشه جلو | ۱۹ | محفظه‌ی اشیا روی کنسول وسط |
| ۱۰ | ایرپگ سرنشین جلو | ۲۰ | اهرم ترمزدستی |
| | جعبه داشبورد | | |



Modiran Vehicle Manufacturing Co.

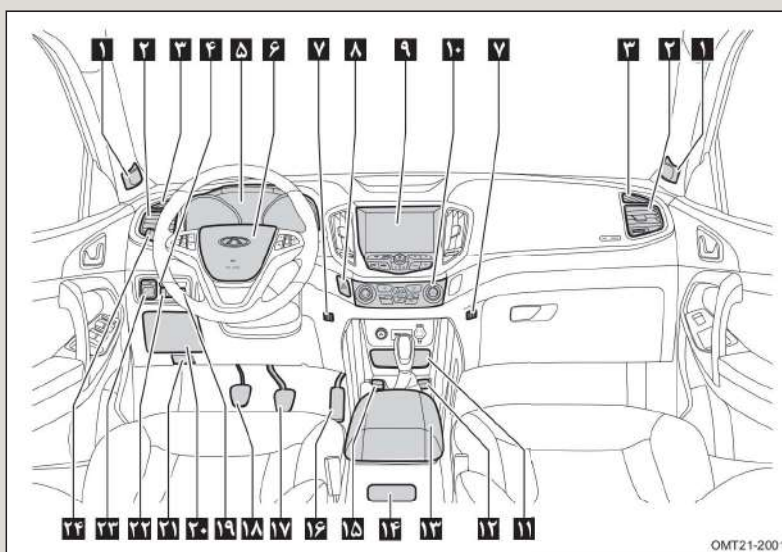

OMT21-2001

- | | | | |
|----|------------------------------|----|---------------------------------|
| ۱ | بلندگوی روی ستون | ۱۴ | محفظه‌ی پشتی کنسول وسط |
| ۲ | دریچه کناری تهویه مطبوع | ۱۵ | کلید گرم‌کن صندلی راننده |
| ۳ | دریچه کناری بخارگر شیشه جلو | ۱۶ | پدال گاز |
| ۴ | چراغ غیر فعال کردن ESP | ۱۷ | پدال ترمز |
| ۵ | صفحه کیلومترشمار | ۱۸ | پدال کلاچ |
| ۶ | کلید بوق و ایربگ راننده | ۱۹ | کلید PAS (کلید سیستم کمکی پارک) |
| ۷ | سنسور دمای داخل کابین | ۲۰ | درپوش جعبه فیوز داشبورد |
| ۸ | کلید فلاشر | ۲۱ | اهرم بازکن درب موتور |
| ۹ | سیستم صوتی | ۲۲ | کلید تنظیم نور زمینه داشبورد |
| ۱۰ | پنل کنترل تهویه مطبوع | ۲۳ | کلید تنظیم ارتفاع چراغ جلو |
| ۱۱ | محفظه جلوی دسته دنده | ۲۴ | کلید تنظیم آینه‌های جانبی |
| ۱۲ | کلید گرم‌کن صندلی سرنشین جلو | | دسته چراغ و راهنما |
| ۱۳ | محفظه بالایی کنسول وسط | | |



فصل ۲

راهنمای استفاده از خودروی سواری ۵ Tiggo جدید

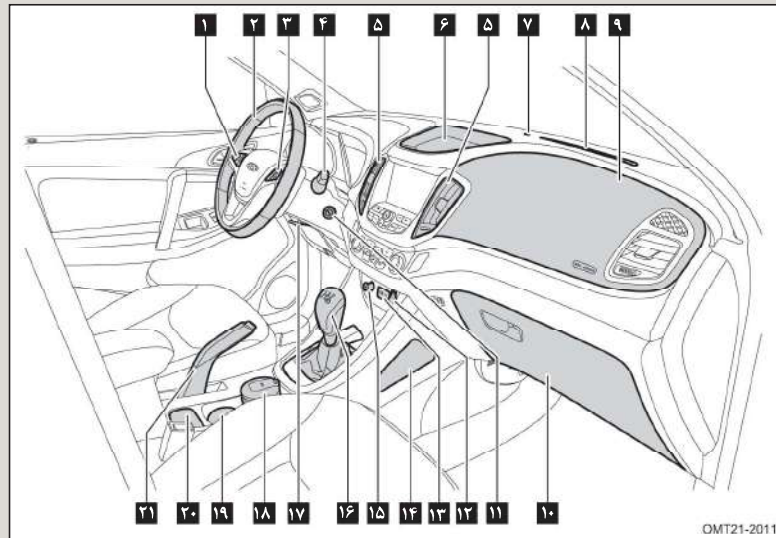

OMT21-2011

کلیدهای کنترل سیستم صوتی

- | | | | |
|----|-----------------------------|----|-------------------------------|
| ۱ | کلیدهای کنترل سیستم صوتی | ۱۲ | سوکت برق ۱۲ ولت |
| ۲ | غریبک فرمان | ۱۳ | پورت USB و ipod |
| ۳ | کلیدهای کروزر کنترل | ۱۴ | محفظه‌ی جانبی کنسول وسط |
| ۴ | دکمه تنظیم صفحه کیلومترشمار | ۱۵ | فندک |
| ۵ | کلید تلفن | ۱۶ | دسته تعویض دنده |
| ۶ | دسته برف پاک‌کن | ۱۷ | اهرم تنظیم ارتفاع غریبک فرمان |
| ۷ | دریچه مرکزی تهویه مطبوع | ۱۸ | زیرسیگاری |
| ۸ | محفظه‌ی اشیا روی داشبورد | ۱۹ | جالیوانی |
| ۹ | سنسور خورشیدی | ۲۰ | محفظه‌ی اشیا روی کنسول وسط |
| ۱۰ | دریچه بخارگر شیشه جلو | ۲۱ | اهرم ترمز دستی |
| ۱۱ | ایرینگ سرنشین جلو | | |
| | جعبه داشبورد | | |
| | مغزی سویچ موتور | | |



Modiran Vehicle Manufacturing Co.

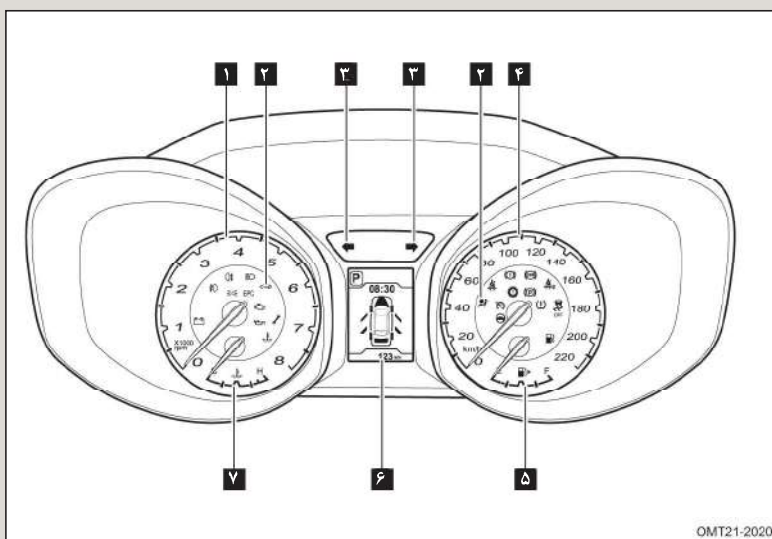

OMT21-2020

- | | |
|---|-------------------------|
| ۱ | آمپر دور موتور |
| ۲ | چراغ‌های هشدار و نشانگر |
| ۳ | چراغ نشانگر راهنما |
| ۴ | آمپر سرعت‌سنج |
| ۵ | آمپر بنزین |
| ۶ | نمایش‌گر چندمنظوره |
| ۷ | آمپر دمای آب |



فصل ۲

راهنمای استفاده از خودروی سواری ۵ Tiggo جدید

آمپر سرعت سنج

آمپر سرعت سنج، سرعت حرکت خودرو در هر لحظه را نمایش می‌دهد. سرعت نشان داده شده توسط آمپر سرعت بر حسب Km/h خواهد بود. هنگامی که سرعت خودرو به محدوده 120 ± 5 Km/h برسد، یک بوق اخطار به صدا در خواهد آمد. اگر سرعت به حدود 115 Km/h کاهش یابد، بوق اخطار قطع خواهد شد.

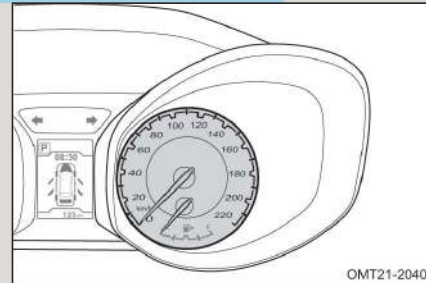

احتیاط

سایز تایر خودرو بر روی مقدار سرعت نشان داده شده توسط آمپر سرعت سنج تاثیرگذار است، لذا از تایرهای اصلی شرکت مدیران خودرو و با سایز استاندارد استفاده کنید. در غیر این صورت، سرعت خودرو به صورت واقعی نشان داده نخواهد شد.

آمپر دور موتور

آمپر دور موتور، سرعت چرخش موتور در هر لحظه را نمایش می‌دهد. عدد نمایش داده شده توسط آمپر را باید در 1000 ضرب کنید تا سرعت چرخش موتور بر حسب rpm (دور بر دقیقه) به دست آید.

ناحیه قرمز رنگ روی آمپر دور موتور بیانگر حداکثر دوری می‌باشد که می‌توان فقط برای لحظه‌ای کوتاه دور موتور را به آن حد رساند، آن هم به شرطی که دوره‌ی آب‌بندی خودرو به اتمام رسیده باشد و دمای موتور در حد نرمال باشد.

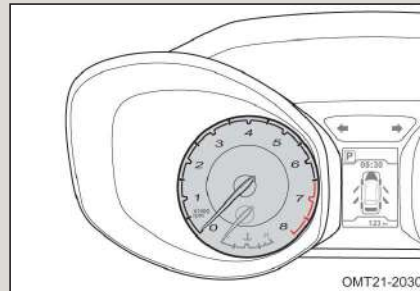



فصل ۲

سیستم داشبورد و کنترل‌ها

احتیاط

- اجازه ندهید عقربه دورسنج موتور به مدت زیاد در ناحیه قرمز رنگ قرار گیرد، زیرا باعث آسیب دیدگی شدید موتور می شود.
- در دوره آب بندی خودرو، اجازه ندهید سرعت حرکت از ۱۰۰ Km/h تجاوز کند.

آمپر بنزین

آمپر بنزین مقدار باقی مانده بنزین در داخل باک را نشان می دهد. برای این که آمپر بنزین مقدار صحیح را نشان دهد، خودرو را در یک مکان صاف پاک کرده و سوئیچ را باز کنید.
- ظرفیت باک: ۵۵ لیتر

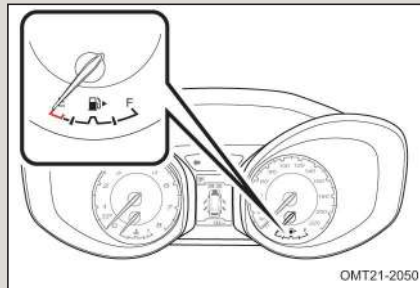

OMT21-2050

زمانی که عقربه آمپر بنزین بر روی حرف E یا اطراف آن (ناحیه قرمز رنگ) برسد و با این که چراغ اختطار اتمام سوخت روشن شود، یعنی مقدار بنزین موجود در باک کافی نمی باشد و در اولین فرصت اقدام به سوخت گیری کنید.

احتیاط

در شرایطی نظیر شتاب گیری، ترمز شدید، پیچیدن ناگهانی و یا رانندگی در جاده های شیب دار، ممکن است آمپر بنزین صحیح نشان ندهد.



آمپر دمای آب موتور، پس از باز شدن سوئیچ، دمای آب موتور را نمایش خواهد داد.

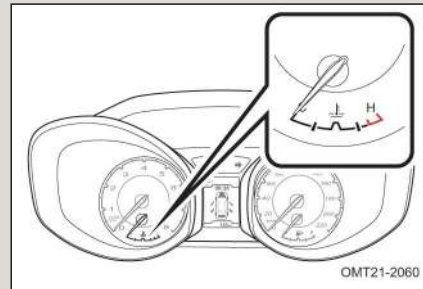

■ **دمای پایین (عقربه بر روی C یا اطراف آن قرار گیرد).**

زمانی که موتور شروع به گرم شدن می‌کند، ممکن است عقربه به مدت کوتاهی در این ناحیه قرار بگیرد. در این شرایط دمایی، موتور نباید با دور بالا کار کند، علاوه بر این بار وارده به موتور نیز نباید زیاد باشد. اگر عقربه به مدت زیادی در این ناحیه ثابت بماند، در اسرع وقت جهت بازدید و تعمیر به یکی از نمایندگی‌های مجاز مدیران خودرو مراجعه کنید.

■ **دمای نرمال (عقربه بین C و H قرار گیرد).**

در رانندگی‌های نرمال و صحیح، عقربه در این ناحیه قرار می‌گیرد. اگر دمای هوای محیط بالا بوده و یا بار وارده به موتور زیاد باشد، احتمالاً عقربه در نواحی بالاتر قرار خواهد گرفت. تا زمانی که چراغ هشدار دمای آب روشن نشده باشد، می‌توانید به رانندگی ادامه دهید.

■ **دمای بیش از حد (عقربه بر روی H یا بالاتر از آن قرار گیرد).**

زمانی که عقربه به ناحیه قرمز رنگ یا ناحیه دما بالا برسد، چراغ هشدار دمای آب روشن خواهد شد و این یعنی موتور بیش از حد داغ شده است. در صورت مواجه شدن با این شرایط، بلافاصله خودرو را متوقف کرده و اجازه دهید به مدت چند دقیقه در دور آرام کار کند. سپس موتور را خاموش کرده و پس از خنک شدن آن به دنبال علت جوش آوردن موتور بگردید. اگر موفق به یافتن علت نشدید، با یکی از نمایندگی‌های مجاز مدیران خودرو تماس بگیرید.





فصل ۲

سیستم داشبورد و کنترل‌ها

هشدار ⚠️

اگر موتور جوش آورده است، به هیچ عنوان درب مخزن انبساط را باز نکنید.

نمایش‌گر چندمنظوره

صفحه نمایش‌گر چندمنظوره، اطلاعات مختلفی را در ارتباط با شرایط موجود به راننده فراهم می‌کند.

ناحیه A: موقعیت دسته دنده (در گیربکس CVT)، حالت رانندگی (در گیربکس CVT)، دمای هوای بیرون (در صورت مجهز بودن) و اطلاعات سیستم صوتی را نمایش می‌دهد.

ناحیه B: ساعت، اطلاعات عمومی، مسافت طی شده، فشار باد تایر، دمای هوا و پیغام‌های هشدار را نمایش می‌دهد.

ناحیه C: کیلومتر کلی طی شده خودرو را نمایش می‌دهد.

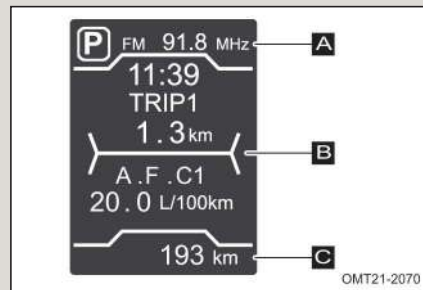

■ تغییر دادن و تعویض کردن نمایش‌آیتم‌ها

دکمه تنظیم نمایش‌گر چند منظوره بر روی غربلیک فرمان قرار گرفته است.

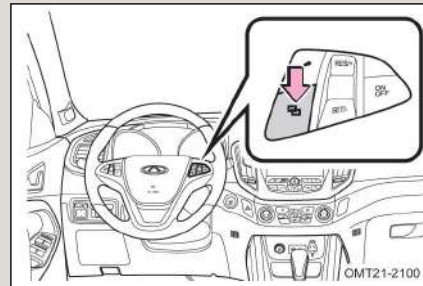



راهنمای استفاده از خودروی سواری ۵ Tiggo جدید

فصل ۲

آیتم‌ها و موارد نمایش داده شده توسط صفحه نمایش گر چندمنظوره را می‌توان با فشار دادن دکمه تنظیم نمایش گر، تعویض کرد (فلش‌های صورتی یعنی فشار دادن دکمه به صورت لحظه‌ای، فلش‌های آبی یعنی فشار دادن و نگه داشتن دکمه تنظیم و فلش‌های زرد یعنی تعویض شدن خودکار صفحه پس از ۵ ثانیه تامل).

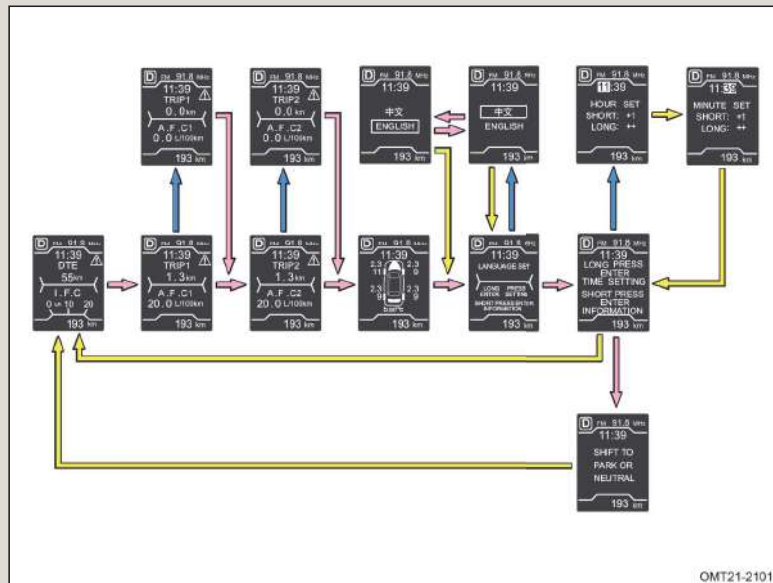

👁️ احتیاط

صفحات نمایش داده شده در تصویر بالا صرفاً به عنوان مثال آورده شده است. ممکن است خودروی شما متفاوت باشد.





فصل ۲

سیستم داشبورد و کنترل‌ها

■ آیتم‌های صفحه نمایش گر چندمنظوره

- موقعیت دسته دنده (در مدل مجهز به گیربکس CVT)

موقعیت قرارگیری دسته دنده و دنده درگیر گیربکس را نشان می‌دهد.

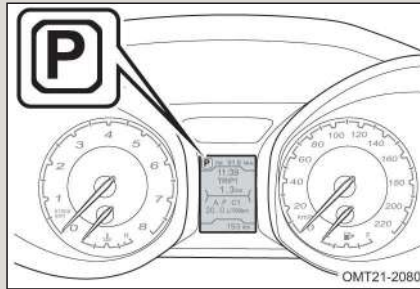

- حالت رانندگی (در مدل مجهز به گیربکس CVT)

حالتی از گیربکس که در حال استفاده است را نمایش می‌دهد.

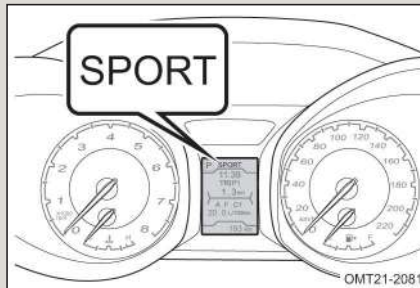

- دمای هوای بیرون (در صورت مجهز بودن)

دمای هوای محیط را نمایش می‌دهد.

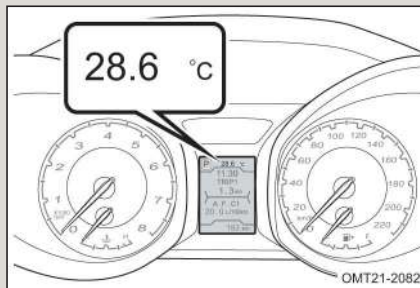



• اطلاعات سیستم صوتی

اطلاعات مربوط به حالت مورد استفاده از سیستم صوتی، باند رادیویی، موج ایستگاه رادیویی و سایر مشخصات مرتبط با سیستم صوتی را نمایش می‌دهد. به طور مثال در زمان استفاده از حالت رادیو، اطلاعات زیر را نشان می‌دهد: "FM ۹۱.۸ MHz"

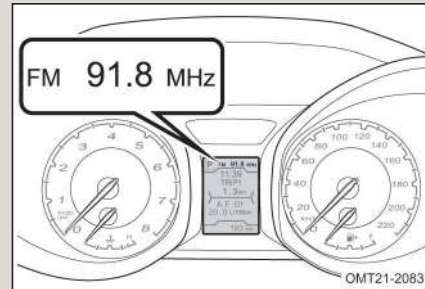

• وضعیت درب‌ها

در صورت باز شدن هر یک از درب‌های جانبی، درب صندوق و یا درب موتور، صفحه نمایش‌گر وضعیت موجود آن‌ها را نشان خواهد داد.



اگر سرعت حرکت خودرو کمتر از ۵ Km/h باشد و یک یا چند درب به طور کامل بسته نشده باشد، صفحه نمایش‌گر باز بودن درب مربوطه را نمایش خواهد داد. وقتی که سرعت خودرو از ۵ Km/h فراتر رفت، بوق اخطار، سه بار متوالی به صدا در آمده و صفحه نمایش‌گر، باز بودن درب مربوطه را با چشمک زدن به راننده اطلاع خواهد داد.

هشدار ⚠️

اگر درب‌های خودرو باز بوده و یا به طور کامل بسته نشده باشند، حرکت نکنید. چرا که ممکن است درب به طور ناگهانی باز شده و سرنشین به بیرون پرتاب شود.





فصل ۲

سیستم داشبورد و کنترل‌ها

• ساعت

زمان توسط صفحه نمایش گر به صورت ۲۴ ساعته نمایش داده می‌شود و قابل تنظیم توسط دکمه تنظیم نمایش گر و یا توسط صفحه نمایش گر سیستم صوتی می‌باشد. برای مشاهده روش تنظیم ساعت با استفاده از صفحه نمایش گر سیستم صوتی به بخش «تنظیم زمان و ساعت» در ادامه همین فصل مراجعه کنید. روش تنظیم ساعت با استفاده از دکمه تنظیم صفحه نمایش گر (واقع بر روی غربلیک فرمان) به شرح ذیل می‌باشد:

- ۱- با فشار دادن دکمه تنظیم، وارد قسمت تنظیم ساعت در صفحه نمایش گر چندمنظوره شوید.
- ۲- دکمه تنظیم را فشار داده و نگه دارید تا وارد صفحه تنظیم عدد مربوط به ساعت شوید. حال با هر بار فشار لحظه‌ای دکمه تنظیم، ساعت یک عدد افزایش می‌یابد. با فشار دادن و نگه داشتن دکمه، عدد ساعت به طور متوالی افزایش خواهد یافت.

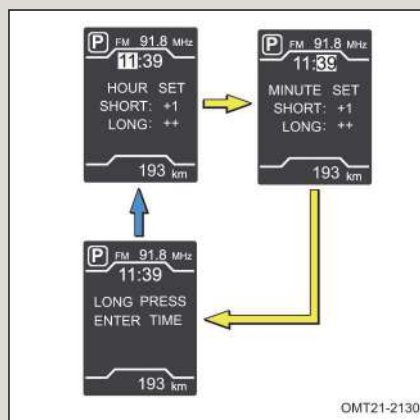

- ۳- پس از تنظیم عدد مربوط به ساعت به مدت ۵ ثانیه صبر کنید و هیچ اقدامی انجام ندهید تا سیستم به طور خودکار وارد قسمت تنظیم دقیقه شود. در این مرحله با هر بار فشار لحظه‌ای دکمه تنظیم، به شماره دقیقه‌ها یک عدد افزوده می‌شود. با فشار دادن و نگه داشتن دکمه، عدد مربوط به دقیقه‌ها به طور متوالی افزایش خواهد یافت.
- ۴- پس از تنظیم دقیقه، ۵ ثانیه صبر کنید تا تنظیمات ساعت ذخیره شود.

• مسافت قابل حرکت

حداکثر مسافت تخمینی که می‌توان با مقدار بنزین موجود در باک طی کرد را نمایش می‌دهد. این مسافت بر اساس میانگین مصرف سوخت شما محاسبه شده است. بنابراین مقدار مسافت طی شده واقعی می‌تواند با مقدار مسافت نشان داده شده متفاوت باشد.

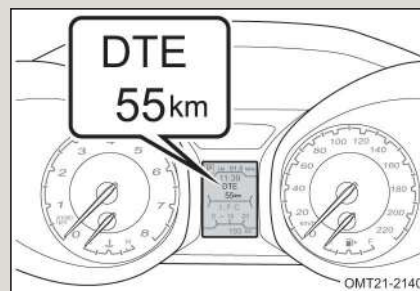



احتیاط

- اگر مقدار کمی بنزین به باک اضافه کنید، مسافت محاسبه شده بازیابی نخواهد شد.
- در زمان سوخت‌گیری، موتور را خاموش کنید. اگر موتور را خاموش نکنید، مقدار مسافت محاسبه شده بازیابی نخواهد شد.

• مصرف سوخت لحظه‌ای

محدوده قابل نمایش برای مصرف سوخت لحظه‌ای ۰-۲۰ لیتر در هر ۱۰۰ کیلومتر (L/۱۰۰Km) می‌باشد. اگر مصرف سوخت لحظه‌ای شما بیشتر از ۲۰ باشد، نمایش‌گر به طور ثابت عدد ۲۰ را نمایش خواهد داد.

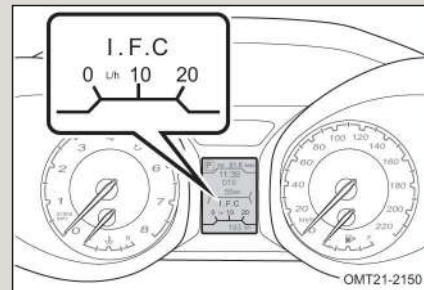

اگر سرعت حرکت خودرو ۳ Km/h یا بیشتر از آن باشد، مصرف سوخت لحظه‌ای برحسب L/۱۰۰Km نمایش داده خواهد شد. در صورتی که سرعت حرکت از ۳ Km/h کمتر باشد، مصرف سوخت لحظه‌ای برحسب L/h (لیتر بر ساعت) نمایش داده خواهد شد.

• کیلومتر طی شده موقت ۱ و ۲

مسافت طی شده موقت در محدوده‌ی ۰-۹۹۹/۹Km قابل نمایش می‌باشد و اگر مسافت طی شده از این محدوده تجاوز کند، کیلومترشمار روی صفر رفته و مجدداً از ابتدا شروع به شمارش خواهد نمود. برای صفر کردن کیلومتر موقت، دکمه تنظیم روی غریبک فرمان را فشار داده و نگه دارید.

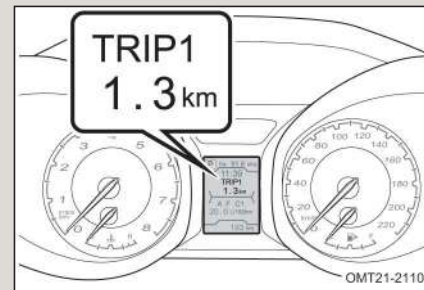



فصل ۲

سیستم داشبورد و کنترل‌ها

• میانگین مصرف سوخت ۱ و ۲

شکل مقابل محل نمایش میانگین مصرف سوخت را نشان می‌دهد. برای صفر کردن میانگین مصرف سوخت، دکمه تنظیم روی غربلیک فرمان را فشار داده و نگه دارید.

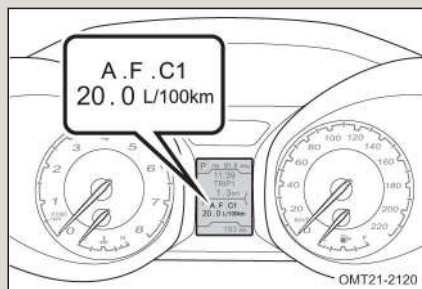

• پیغام‌های اخطار

در صورت پیش آمدن شرایط خاص، پیغام مرتبط با آن در صفحه نمایش‌گر چندمنظوره نمایش داده خواهد شد. به طور مثال اگر سوئیچ موتور در موقعیت ACC قرار داشته باشد و راننده خودرو را با همراه داشتن کلید هوشمند ترک کند، عبارت "NO KEY" در صفحه نمایش ظاهر شده و آژیر و بوق خودرو به صدا در خواهند آمد.

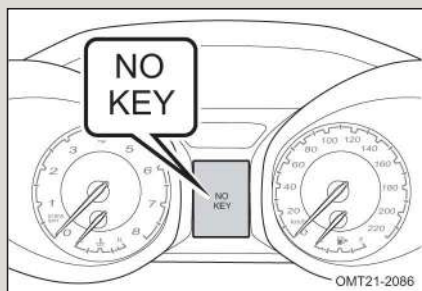

👁️ احتیاط

ممکن است بوق خودرو در همه شرایط به صدا در نیاید.



• اطلاعات سیستم کمکی پارک

به شرط باز بودن سویچ و قرار گرفتن دسته تعویض دنده در موقعیت دنده عقب (R)، اطلاعات ارسالی از سنسورهای دنده عقب در صفحه نمایش قابل مشاهده خواهد بود. برای کسب اطلاعات بیشتر به قسمت «سیستم کمکی پارک» در فصل ۴ مراجعه کنید.



OMT21-2085

• کیلومتر طی شده کلی خودرو

مسافت کل طی شده توسط خودرو در بازه‌ی ۰-۹۹۹۹۹۹Km نمایش داده می‌شود. در صورتی که کیلومتر کلی خودرو به حداکثر مقدار خود برسد، عدد ۹۹۹۹۹۹Km به طور دائم و ثابت نمایش داده خواهد شد.

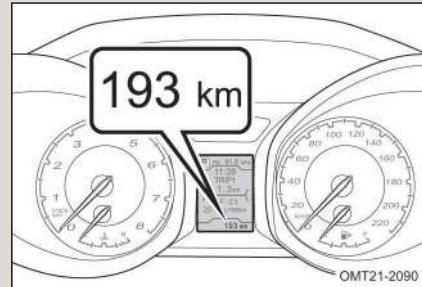

OMT21-2090





فصل ۲

سیستم داشبورد و کنترل‌ها

تنظیمات زبان و ساعت

تنظیمات مربوط به زمان کاربری و ساعت، از طریق صفحه نمایش سیستم صوتی نیز قابل اجرا می‌باشد.

■ تنظیم زبان

۱- سیستم صوتی را روشن کرده و منوی "Setup" را انتخاب کنید.

۲- از زیرمنوی ظاهر شده، گزینه "Car Info" را انتخاب کنید تا وارد قسمت تنظیم زبان و ساعت شوید.



OMT21-2097

۳- پس از انتخاب گزینه "Language" مورد علاقه خود را بگزینید.

پس از این که به مدت ۱۰ ثانیه هیچ اقدامی روی سیستم انجام ندهید، تنظیمات اعمال شده به طور خودکار ذخیره می‌شود.



OMT21-2099

■ تنظیم ساعت

۱- سیستم صوتی را روشن کرده و منوی "Setup" را انتخاب کنید.

۲- از زیرمنوی ظاهر شده، گزینه "Car Info" را انتخاب کنید تا وارد قسمت تنظیم زبان و ساعت شوید.



OMT21-2097





فصل ۲

راهنمای استفاده از خودروی سواری ۵ Tiggo جدید

- ۳- "Time Setting" را انتخاب کنید.
- ۴- با لمس کردن علامت‌های "∨" و "∧" بر روی صفحه نمایش، اعداد مربوط به ساعت و دقیقه را تنظیم کنید.
اگر به مدت ۱۰ ثانیه هیچ اقدامی انجام ندهید، سیستم تنظیمات شما را به طور خودکار ذخیره خواهد کرد.



احتیاط

زمان می‌تواند به طور خودکار توسط سیستم رهیاب (GPS) تنظیم شود. بنابراین در صورت وجود سیستم GPS، نیازی به تنظیم دستی ساعت نمی‌باشد.





سیستم داشبورد و کنترل‌ها
۲-۳ پنل کیلومتر شمار (نوع B)

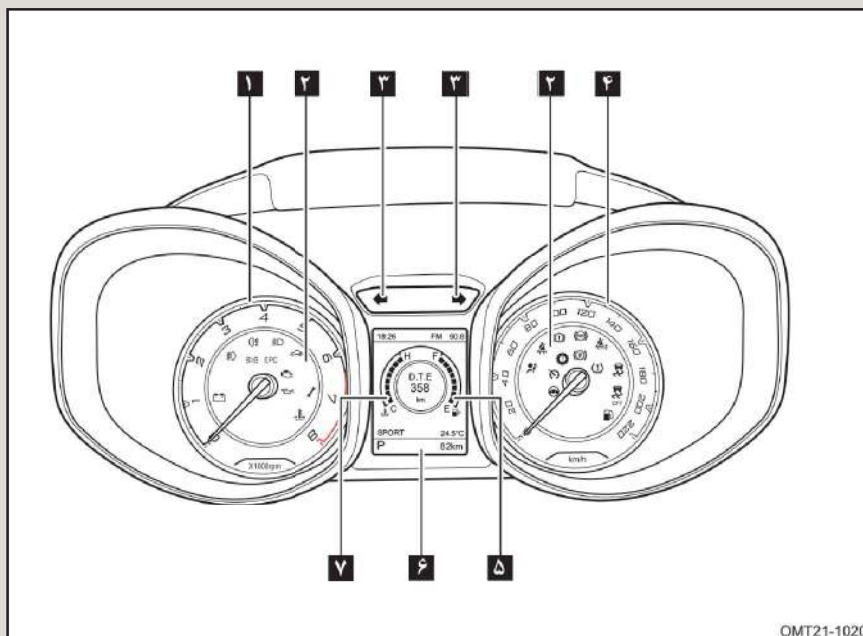

OMT21-1020

- | | |
|---|-------------------------|
| ۱ | آمپر دور موتور |
| ۲ | چراغ‌های هشدار و نشانگر |
| ۳ | نشانگر چراغ راهنما |
| ۴ | آمپر سرعت‌سنج |
| ۵ | آمپر بنزین |
| ۶ | نمایش‌گر چندمنظوره |
| ۷ | آمپر دمای آب |



فصل ۲

راهنمای استفاده از خودروی سواری ۵ Tiggo جدید

آمپر سرعت سنج

آمپر سرعت سنج، سرعت حرکت خودرو در هر لحظه را نمایش می‌دهد. سرعت نشان داده شده توسط آمپر سرعت بر حسب Km/h خواهد بود. هنگامی که سرعت خودرو به محدوده 120 ± 5 Km/h برسد، یک بوق اخطار به صدا در خواهد آمد. اگر سرعت به حدود 115 Km/h کاهش یابد، بوق اخطار قطع خواهد شد.

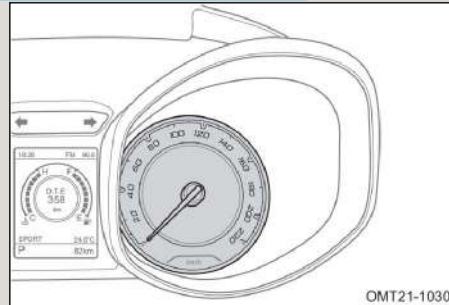

OMT21-1030

احتیاط

سایز تایر خودرو بر روی مقدار سرعت نشان داده شده توسط آمپر سرعت سنج تاثیرگذار است، لذا از تایرهای اصلی شرکت مدیران خودرو و با سایز استاندارد استفاده کنید. در غیر این صورت، سرعت خودرو به صورت واقعی نشان داده نخواهد شد.

آمپر دور موتور

آمپر دور موتور، سرعت چرخش موتور در هر لحظه را نمایش می‌دهد. عدد نمایش داده شده توسط آمپر را باید در 1000 ضرب کنید تا سرعت چرخش موتور بر حسب rpm (دور بر دقیقه) به دست آید.

ناحیه قرمز رنگ روی آمپر دور موتور بیانگر حداکثر دوری می‌باشد که می‌توان فقط برای لحظه‌ای کوتاه دور موتور را به آن حد رساند، آن هم به شرطی که دوره‌ی آب‌بندی خودرو به اتمام رسیده باشد و دمای موتور در حد نرمال باشد.

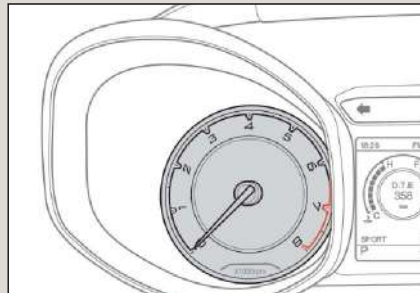



فصل ۲

سیستم داشبورد و کنترل‌ها

احتیاط

- اجازه ندهید عقربه دورسنج موتور به مدت زیاد در ناحیه قرمز رنگ قرار گیرد، زیرا باعث آسیب دیدگی شدید موتور می‌شود.
- در دوره آب بندی خودرو، اجازه ندهید سرعت حرکت از ۱۰۰ Km/h تجاوز کند.

آمپر بنزین

آمپر بنزین مقدار باقی مانده بنزین در داخل باک را نشان می‌دهد. برای این که آمپر بنزین مقدار صحیح را نشان دهد، خودرو را در یک مکان صاف پاک کرده و سوئیچ را باز کنید.
- ظرفیت باک: ۵۵ لیتر

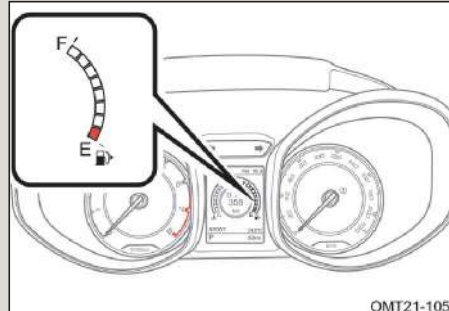

زمانی که عقربه آمپر بنزین بر روی حرف E یا اطراف آن (ناحیه قرمز رنگ) برسد و یا این که چراغ اخطار اتمام سوخت روشن شود، یعنی مقدار بنزین موجود در باک کافی نمی‌باشد و در اولین فرصت اقدام به سوخت گیری کنید.

احتیاط

در شرایطی نظیر شتاب گیری، ترمز شدید، پیچیدن ناگهانی و یا رانندگی در جاده‌های شیب دار، ممکن است آمپر بنزین صحیح نشان ندهد.



آمپر دمای آب موتور، پس از باز شدن سویچ، دمای آب موتور را نمایش خواهد داد.

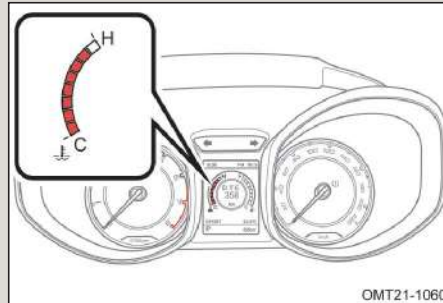

■ **دمای پایین (عقربه بر روی C یا اطراف آن قرار گیرد).**

زمانی که موتور شروع به گرم شدن می‌کند، ممکن است عقربه به مدت کوتاهی در این ناحیه قرار بگیرد. در این شرایط دمایی، موتور نباید با دور بالا کار کند، علاوه بر این بار وارده به موتور نیز نباید زیاد باشد. اگر عقربه به مدت زیادی در این ناحیه ثابت بماند، در اسرع وقت جهت بازدید و تعمیر به یکی از نمایندگی‌های مجاز مدیران خودرو مراجعه کنید.

■ **دمای نرمال (عقربه بین C و H قرار گیرد).**

در رانندگی‌های نرمال و صحیح، عقربه در این ناحیه قرار می‌گیرد. اگر دمای هوای محیط بالا بوده و یا بار وارده به موتور زیاد باشد، احتمالاً عقربه در نواحی بالاتر قرار خواهد گرفت. تا زمانی که چراغ هشدار دمای آب روشن نشده باشد، می‌توانید به رانندگی ادامه دهید.

■ **دمای بیش از حد (عقربه بر روی H یا بالاتر از آن قرار گیرد).**

زمانی که عقربه به ناحیه قرمز رنگ یا بیشتر از ۱۱۸C برسد، چراغ هشدار دمای آب روشن خواهد شد و این یعنی موتور بیش از حد داغ شده است. در صورت مواجه شدن با این شرایط، بلافاصله خودرو را متوقف کرده و اجازه دهید به مدت چند دقیقه در دور آرام کار کند. سپس موتور را خاموش کرده و پس از خنک شدن آن به دنبال علت جوش آوردن موتور بگردید. اگر موفق به یافتن علت نشدید، با یکی از نمایندگی‌های مجاز مدیران خودرو تماس بگیرید.





فصل ۲

سیستم داشبورد و کنترل‌ها

هشدار ⚠️

اگر موتور جوش آورده است از باز کردن درب مخزن انبساط خودداری کنید.

نمایش‌گر چندمنظوره

صفحه نمایش‌گر چندمنظوره اطلاعات مختلفی را در ارتباط با شرایط موجود به راننده فراهم می‌کند.

ناحیه A:

نمایش ساعت و موج رادیو را در حالت عادی نمایش می‌دهد و در شرایط خاص منوی تنظیمات را نشان می‌دهد.

ناحیه B:

در حالت عادی مقدار سوخت داخل باک، دمای آب موتور، اطلاعات سیستم هشدار دنده عقب، مسافت طی شده موقت، فشار باد تایرها و در شرایط خاص، پیغام‌های هشدار و منوی تنظیمات را نمایش می‌دهد.

ناحیه C:

کیلومتر کارکرد خودرو، وضعیت دنده، دمای هوای بیرون و حالت گیربکس (رانندگی) را نمایش می‌دهد.

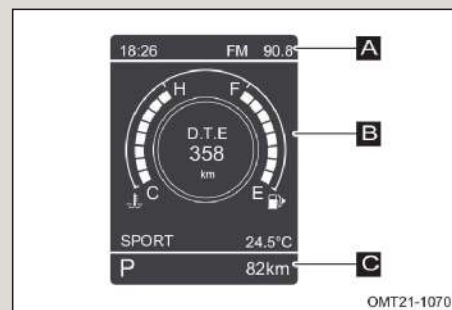

احتیاط 👁️

نمایش وضعیت بازبودن درب‌ها نسبت به سایر آیتم‌ها در نمایشگر چند منظوره ارجحیت دارد، بنابراین برای انجام تنظیمات نمایشگر می‌بایست کلیه درب‌های خودرو از جمله درب موتور و صندوق عقب نیز بسته باشند.



تغییر دادن وضعیت نمایشگر چند منظوره

دکمه تنظیم نمایشگر چند منظوره بر روی غریبک فرمان قرار گرفته است.

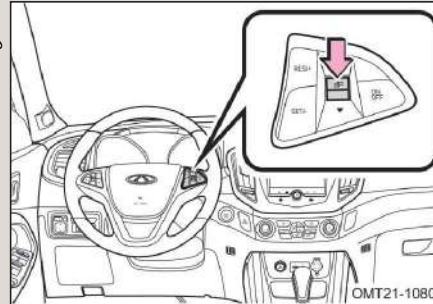

آیتم‌های صفحه نمایشگر چندمنظوره

- وضعیت دنده (در مدل مجهز به گیربکس CVT)

موقعیت قرارگیری اهرم تعویض دنده و دنده درگیر را نشان می‌دهد.

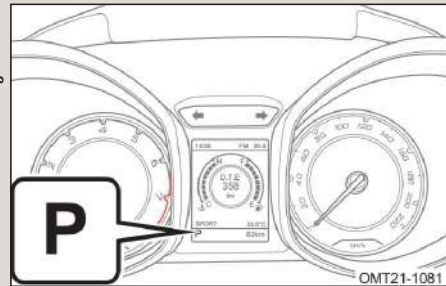

- حالت رانندگی (در مدل مجهز به گیربکس CVT)

وضعیت قرارگیری گیربکس در حالت خاص را نمایش می‌دهد.

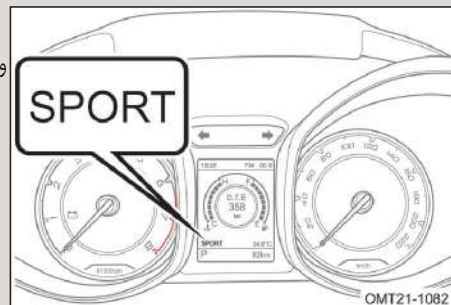

- دمای هوای بیرون (در صورت مجهز بودن)

دمای هوای محیط را نمایش می‌دهد.

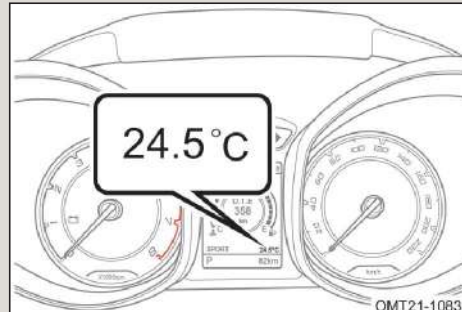

- اطلاعات سیستم صوتی

اطلاعات مربوط به حالت مورد استفاده از سیستم صوتی، باند رادیویی، موج ایستگاه رادیویی و سایر مشخصات مرتبط با سیستم صوتی را نمایش می‌دهد. به طور مثال در زمان استفاده از حالت رادیو، اطلاعات زیر را نشان می‌دهد:

FM90.8

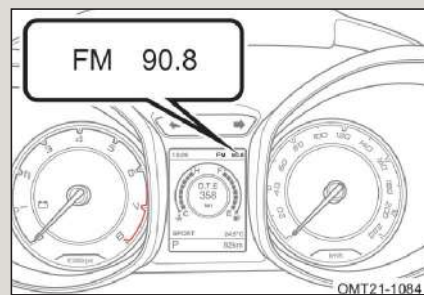

- وضعیت درب‌ها

در صورت باز شدن هر یک از درب‌های جانبی، درب صندوق و یا درب موتور، صفحه نمایش‌گر وضعیت موجود آن‌ها را نشان خواهد داد.



اگر سرعت حرکت خودرو کمتر از 5 Km/h باشد و یک یا چند درب به طور کامل بسته نشده باشد، صفحه نمایش‌گر باز بودن درب مربوطه را نمایش خواهد داد. وقتی که سرعت خودرو از 5 Km/h فراتر رفت، بوق اخطار، سه بار متوالی به صدا در آمده و صفحه نمایش‌گر، باز بودن درب مربوطه را با چشمک زدن به راننده اطلاع خواهد داد.



فصل ۲

راهنمای استفاده از خودروی سواری ۵ Tiggo جدید

⚠ هشدار

اگر درب‌های خودرو باز بوده و یا به طور کامل بسته نشده باشند، حرکت نکنید. چرا که ممکن است درب به طور ناگهانی باز شده و سرنشین به بیرون پرتاب شود.

• ساعت

زمان توسط صفحه نمایش گر به صورت ۲۴ ساعته نمایش داده می‌شود و قابل تنظیم توسط دکمه تنظیم نمایش گر و یا توسط صفحه نمایش گر سیستم صوتی می‌باشد. برای مشاهده روش تنظیم ساعت با استفاده از صفحه نمایش گر سیستم صوتی به بخش «تنظیم زمان و ساعت» در ادامه همین فصل مراجعه کنید. روش تنظیم ساعت با استفاده از دکمه تنظیم صفحه نمایش گر (واقع بر روی غریبک فرمان) به شرح ذیل می‌باشد:

۱- دکمه در روی غریبک را یک مرتبه فشار دهید تا منوی A نمایشگر ظاهر شود، سپس توسط دکمه‌های آیتم مورد نظر را انتخاب کرده و با فشردن مجدد دکمه آن را تایید نمایید.
۲- دکمه را فشار دهید تا وارد منوی B نمایشگر شوید، سپس با دکمه‌های آیتم "Time" را انتخاب کرده و با فشردن مجدد دکمه انجام تنظیمات ساعت را تایید کنید.

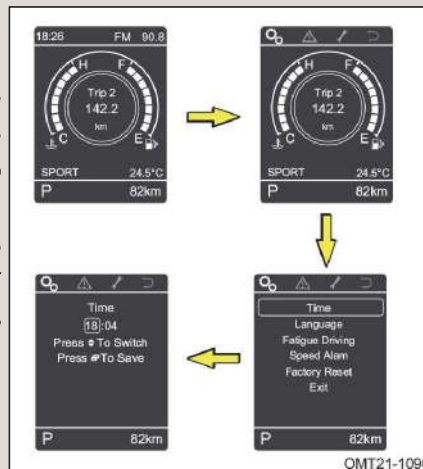

۳- پس از ورود به صفحه تنظیمات ساعت، توسط دکمه‌های ابتدا ساعت را تنظیم کرده و بعد از فشردن دکمه دقیقه را تنظیم کنید. پس از تنظیم شدن ساعت و دقیقه، دکمه را مجدد فشار دهید تا تنظیمات صورت گرفته ذخیره گردد.





تنظیمات زبان

انتخاب زبان بوسیله دکمه تنظیمات پنل کیلومتر امکان پذیر می‌باشد.

تنظیم زبان

- ۱- دکمه روی غربلیک فرمان را لحظه‌ای فشار دهید تا وارد منوی A نمایشگر چند منظوره شوید سپس توسط آیکن ، آیتم مورد نظر را انتخاب کرده و با فشردن مجدد دکمه آن را تایید کنید.
- ۲- دکمه را بطور لحظه‌ای فشار دهید تا منوی B نمایشگر چند منظوره ظاهر شود سپس توسط دکمه‌های "Time" (زمان) را انتخاب کرده و با فشردن دکمه تنظیمات را تایید کنید.

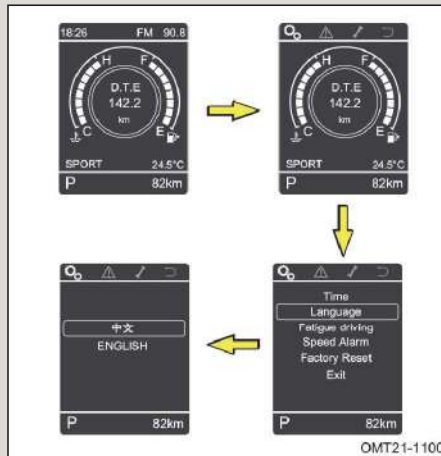

- ۳- در منوی B نمایشگر بوسیله دکمه‌های ، "Language" (زبان) را انتخاب کرده و با فشردن مجدد دکمه تغییر زبان را ذخیره کنید.

تنظیم مدت زمان رانندگی

- ۱- دکمه روی غربلیک فرمان را بطور لحظه‌ای فشار دهید تا وارد منوی A نمایشگر چند منظوره شوید، سپس توسط دکمه‌های آیتم مورد نظر برای تنظیمات را انتخاب نمایید و با فشردن مجدد دکمه آن را تایید کنید.
- ۲- دکمه را فشار داده تا وارد منوی B نمایشگر شوید، سپس با دکمه‌های گزینه "Fatigued Driving" را انتخاب کرده و با فشردن مجدد دکمه آن را تایید کنید.

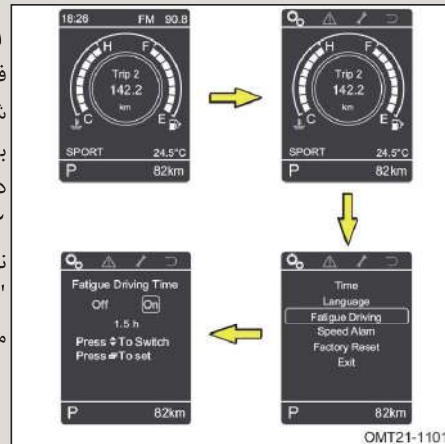



۳- با ورود به منوی تنظیم مدت زمان رانندگی، توسط دکمه‌های ▲▼ و با دکمه‌های "ON" (فعال) و "OFF" (غیر فعال) در نمایشگر و فشردن مجدد دکمه [OK] آپشن مورد نظر را فعال کنید. دکمه‌های ▲▼، مدت زمان رانندگی را تنظیم کرده و با فشردن مجدد دکمه [OK] تغییرات را ذخیره کنید.

■ برگشت به تنظیمات کارخانه

۱- دکمه [OK] را بطور لحظه‌ای فشار دهید تا منوی A نمایشگر چند منظوره ظاهر شود، سپس توسط دکمه‌های ▲▼ آیتم مورد نظر برای تنظیمات را انتخاب نمایید و با فشردن مجدد دکمه [OK] آن را تایید کنید.

۲- بوسیله دکمه [OK] منوی B نمایشگر را فعال کنید و با دکمه‌های ▲▼ گزینه "Factory Reset" را انتخاب نموده و با فشردن مجدد دکمه [OK] ، برگشت به تنظیمات اولیه کارخانه ایجاد می‌گردد.

۳- توسط دکمه‌های ▲▼ با انتخاب "Yes/No" و ذخیره تنظیمات با دکمه [OK]، برگشت به تنظیمات اولیه کارخانه انجام می‌شود.

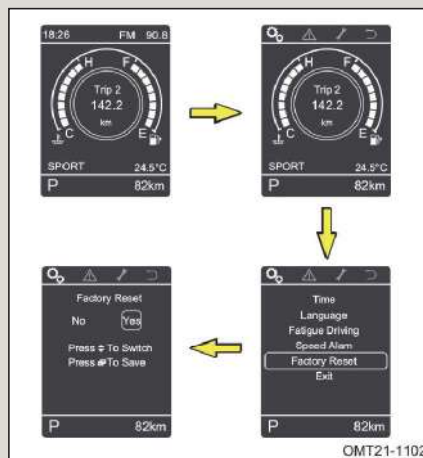

OMT21-1102

■ پیغام‌های اخطار

در صورت وجود ایراد در برخی سیستم‌های خودرو، با باز شدن سوئیچ پیغام اخطار در منوی B نمایشگر چند منظوره ظاهر می‌شود. تا زمانیکه پیغام اخطار بطور کامل نمایش داده شود در تصویر نمایشگر باقی می‌ماند.

توجه: در صورت مشاهده پیغام اخطار و روشن شدن چراغ‌های هشدار، به نمایندگی‌های مجاز مدیران خودرو مراجعه کنید.



OMT21-1103





فصل ۲

سیستم داشبورد و کنترل‌ها

۱- دکمه را فشار دهید تا منوی A نمایشگر ظاهر شود، سپس با دکمه‌های و آن را تایید کنید. انتخاب و با فشردن مجدد آن را تایید کنید.

۲- در صورت وجود پیغام اخطار، منوی B نمایشگر آن را نمایش می‌دهد. توسط دکمه‌های و پیغام‌های اخطار مختلف قابل مشاهده است.

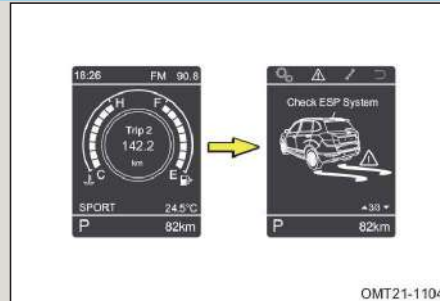

■ پیغام‌های اخطار

با ورود به صفحه نمایش پیغام سرویس خودرو، پیمایش باقیمانده جهت انجام سرویس یادآوری می‌شود.

۱- دکمه را فشار دهید تا وارد منوی A نمایشگر چند منظوره شوید، سپس با انتخاب آیکن و فشردن مجدد دکمه وارد منوی پیغام سرویس خودرو شوید.

۲- در منوی B نمایشگر با دکمه‌های و گزینه "Maintenance check" را انتخاب کنید تا مسافت قابل پیمایش باقیمانده برای انجام سرویس خودرو مشاهده شود. برای خروج از صفحه دکمه را مجدد فشار دهید

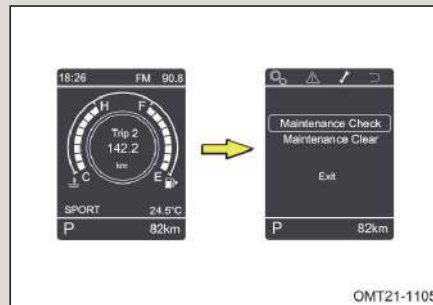

۳- در منوی B نمایشگر با دکمه‌های و گزینه "Maintenance Reset" را انتخاب کنید و دکمه را ۵ ثانیه فشار دهید تا نمایش مسافت قابل پیمایش جهت انجام سرویس پاک شده و از صفحه خارج شوید.

توجه:

برای خاموش کردن چراغ سرویس (آچار) و ریست شدن آن باید به یکی از نمایندگی‌های مجاز مدیران خودرو مراجعه کنید تا توسط دستگاه عیب‌یاب انجام گردد. برای انجام سرویس‌های ادواری به نمایندگی‌های مجاز مدیران خودرو مراجعه نمایید.



■ مسافت قابل حرکت

حداکثر مسافت تخمینی که می‌توان با مقدار بنزین موجود در باک طی کرد را نمایش می‌دهد. این مسافت بر اساس میانگین مصرف سوخت شما محاسبه شده است. بنابراین مقدار مسافت طی شده واقعی می‌تواند با مقدار مسافت نشان داده متفاوت باشد.

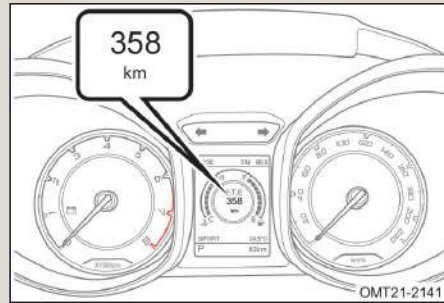

هنگامیکه نشانگر بنزین موجود در باک به حرف E یا مجاورت آن می‌رسد (ناحیه قرمز رنگ و هشدار) یا چراغ اخطار کم بودن بنزین روشن می‌شود، بیانگر اتمام سوخت در باک می‌باشد و می‌بایست هر چه سریعتر نسبت به پر کردن باک اقدام کنید.



👁️ احتیاط

اگر فقط مقدار کمی بنزین داخل باک بریزید، مسافت محاسبه شده به روز نمی‌شود. در زمان سوخت‌گیری، موتور را خاموش کنید. اگر موتور خاموش نشود مسافت محاسبه شده به روز (بازیابی) نخواهد شد.





فصل ۲

سیستم داشبورد و کنترل‌ها

■ مصرف سوخت لحظه‌ای

محدوده قابل نمایش برای مصرف سوخت لحظه‌ای ۰ تا ۲۰ لیتر در هر ۱۰۰ کیلومتر (L/100km) می‌باشد. اگر مصرف سوخت لحظه‌ای بیشتر از ۲۰ باشد، نمایشگر بطور ثابت عدد ۲۰ را نمایش می‌دهد.

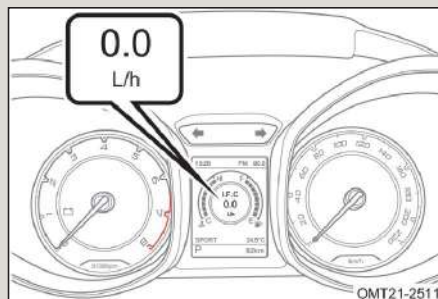

اگر سرعت خودرو ۳ km/h یا بیشتر باشد، مصرف سوخت لحظه‌ای بر حسب (L/100km) نمایش داده خواهد شد در صورتی که سرعت حرکت خودرو از ۳ km/h کمتر باشد، مصرف سوخت لحظه‌ای بر حسب L/h (لیتر بر ساعت) نمایش داده خواهد شد. مصرف سوخت لحظه‌ای فاقد حافظه می‌باشد.

■ کیلومتر طی شده موقت ۱ و ۲

مسافت طی شده موقت در محدوده ۰ تا ۹۹۹/۹ کیلومتر (km) قابل نمایش می‌باشد، اگر مسافت طی شده از این محدوده تجاوز کند کیلومتر طی شده صفر می‌شود و شمارش آن از ابتدا شروع می‌گردد. برای صفر کردن کیلومتر سفری (موقت)، دکمه تنظیم روی غربلیک فرمان را فشار داده و نگهدارید.

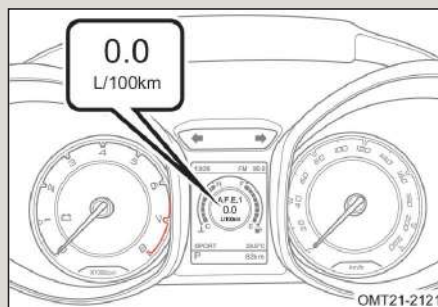

شکل روبرو محل نمایش میانگین مصرف سوخت را نشان می‌دهد. برای صفر کردن میانگین مصرف سوخت، دکمه تنظیم روی غربلیک فرمان را فشار داده و نگه دارید.

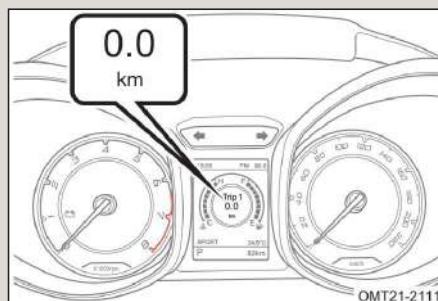



■ پیغام هشدار

در صورت پیش آمدن شرایط خاص، پیغام مرتبط با آن در صفحه نمایشگر چند منظوره نمایش داده خواهد شد.
بطور مثال اگر سوئیچ موتور در موقعیت ACC قرار داشته باشد و راننده خودرو را با همراه داشتن ریموت هوشمند ترک کند، عبارت "NO KEY" در صفحه نمایشگر ظاهر شده، آژیر و بوق خودرو به صدا درخواهند آمد.

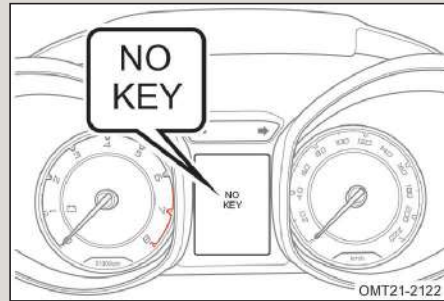

👁️ احتیاط

ممکن است برق خودرو در همه شرایط به صدا در نیاید.

■ اطلاعات سیستم هشدار دنده عقب

به شرط باز بودن سوئیچ و قرار گرفتن اهرم تعویض دنده در موقعیت دنده عقب (R)، اطلاعات ارسالی از سنسورهای دنده عقب در صفحه نمایشگر قابل مشاهده خواهد بود.
برای کسب اطلاعات بیشتر به قسمت «سیستم هشدار دنده عقب» در فصل ۴ مراجعه کنید.





فصل ۲

سیستم داشبورد و کنترل‌ها

■ کیلومتر طی شده کلی خودرو

کل مسافت طی شده خودرو در بازه‌ی ۰ تا ۹۹۹۹۹۹ کیلومتر (km) نمایش داده می‌شود. در صورتیکه کیلومتر کلی خودرو به حداکثر مقدار خود برسد، عدد ۹۹۹۹۹۹ km بطور دائم و ثابت نمایش داده خواهد شد.

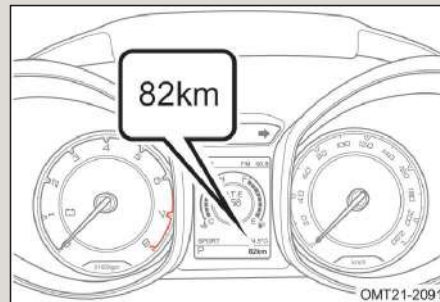

■ فشار باد تایر

فشار و دمای تایر در نمایشگر چند منظوره نمایش داده می‌شود. وقتی که شرایط اندازه‌گیری فشار و دمای تایرها فراهم شود، اطلاعات آن در نمایشگر ظاهر می‌شود.



■ زمان رانندگی

زمان ممتد رانندگی در نمایشگر نشان داده می‌شود. راننده قادر خواهد بود با مشاهده مدت زمان رانندگی ممتد برای پیشگیری از خستگی و خواب‌آلودگی برنامه‌ریزی نماید.





۴-۲ چراغ‌های نشان‌گر و هشدار

چراغ‌های نشان‌گر به منظور اطلاع‌رسانی وضعیت کارکرد خودرو به راننده، مورد استفاده قرار می‌گیرند. چراغ‌های هشدار جهت اعلام هشدار به راننده در زمان بروز ایرادی که می‌تواند آسیب جدی به خودرو وارد کند، مورد استفاده قرار می‌گیرند. به محض این که سیستم خاصی از خودرو دچار مشکل شود، چراغ هشدار مربوط به آن سیستم روشن شده یا چشمک خواهد زد.

پس از باز شدن سویچ، بعضی از چراغ‌های هشدار جهت خودارزیابی سیستم‌ها به مدت چند ثانیه روشن خواهند شد. چنانچه هر کدام از چراغ‌های هشدار روشن نشود و یا این که پس از روشن شدن موتور همچنان روشن بماند و یا چشمک بزند، جهت بازدید و یا تعمیر سیستم مربوطه به یکی از نمایندگی‌های مجاز مدیران خودرو مراجعه کنید.

چراغ هشدار سیستم شارژ باتری

چراغ هشدار سیستم شارژ باتری پس از باز شدن سویچ، روشن شده و پس از استارت موتور، خاموش خواهد شد. اگر این چراغ پس از روشن شدن موتور، خاموش نشود و یا این که در حین رانندگی روشن شود، یعنی سیستم شارژ باتری دچار ایراد شده است. خودرو را در یک مکان امن متوقف کرده و پس از روشن کردن فلاشر، موتور را خاموش کنید. بلافاصله جهت بازدید و تعمیر با یکی از نمایندگی‌های مجاز مدیران خودرو تماس بگیرید.



احتیاط

اگر چراغ هشدار سیستم شارژ باتری خودرو روشن شده است، تا زمانی که ایراد برطرف نشده است، از روشن کردن موتور و یا استفاده از لوازم برقی خودرو اجتناب کنید تا باتری خالی نشود.





فصل ۲

سیستم داشبورد و کنترل‌ها

چراغ نشان‌گر مه‌شکن جلو

با روشن شدن چراغ مه‌شکن جلو، چراغ نشان‌گر آن در صفحه کیلومترشمار نیز روشن خواهد شد.



چراغ نشان‌گر مه‌شکن عقب

با روشن شدن چراغ مه‌شکن عقب، چراغ نشان‌گر آن در صفحه کیلومترشمار نیز روشن خواهد شد.



چراغ نشان‌گر نور بالای چراغ جلو

زمانی که نور بالای چراغ جلو مورد استفاده قرار گیرد یا چراغ سلام (چراغ پلیسی) داده شود، چراغ نشان‌گر نور بالا در صفحه کیلومترشمار روشن خواهد شد.



چراغ هشدار سیستم ایموبلایزر (ضدسرقت)

وقتی که سویچ باز می‌شود، چراغ هشدار سیستم ضدسرقت موتور (ایموبلایزر) به مدت ۳ ثانیه روشن شده و سپس خاموش می‌شود.



اگر این چراغ خاموش نشود، یعنی سیستم ضدسرقت موتور با مشکل مواجه شده است و ضروری است که سریعاً با یکی از نمایندگی‌های مجاز مدیران خودرو تماس حاصل نمایید.

چراغ آچار (چراغ سرویس)

این چراغ پس از هر ۱۰۰۰۰ Km طی مسافت با خودرو روشن می‌شود (شمارش مسافت طی شده، پس از هر بار خاموش شدن چراغ آچار روشن می‌شود) تا فرا رسیدن زمان سرویس دوره‌ای و مراجعه به نمایندگی را به راننده یادآوری کند.



احتیاط

پس از هر سرویس دوره‌ای، چراغ آچار را توسط نمایندگی مجاز خاموش کنید.



روش‌های ریست کردن چراغ آچار (پنل کیلومتر نوع A)

■ با استفاده از دستگاه عیب‌یاب

این روش باید توسط افراد متخصص و توسط دستگاه عیب‌یاب صورت پذیرد و بدین منظور باید به محل نمایندگی مجاز مراجعه کنید.

■ با استفاده از دکمه تنظیم روی غربلیک فرمان

مرحله ۱:

سوئیچ را ببندید.

مرحله ۲:

دکمه تنظیم غربلیک فرمان را فشار داده و نگه دارید، سپس سوئیچ را باز کنید و منتظر بمانید تا چراغ آچار خاموش شود. پس از خاموش شدن چراغ، دکمه تنظیم را رها کنید.

نحوه ریست کردن چراغ آچار (پنل کیلومتر نوع B)

■ با استفاده از دستگاه عیب‌یاب

برای خاموش کردن چراغ آچار بوسیله دستگاه عیب‌یاب باید به یکی از نمایندگی‌های مجاز مراجعه کنید.

■ با استفاده از دکمه تنظیم روی غربلیک فرمان

نحوه خاموش کردن با این روش مشابه پنل کیلومتر نوع A که در بالا اشاره شد می‌باشد.

چراغ هشدار دمای آب موتور



چراغ هشدار دمای آب موتور باید ۳ ثانیه پس از باز شدن سوئیچ، خاموش شود. اگر چراغ در حین رانندگی روشن شود و هم‌زمان پیغام هشدار مربوطه در صفحه نمایش چندمنظوره نیز ظاهر شود، بلافاصله خودرو را در یک مکان مناسب پارک کنید و فلاشر را روشن کنید. اجازه دهید موتور به مدت چند دقیقه در حالت دور آرام روشن بماند و سپس آن را خاموش کنید. بررسی کنید که اگر سطح مایع خنک‌کننده موتور پایین است، به مقدار لازم اضافه کنید. جهت بازدید و تعمیر به یکی از نمایندگی‌های مجاز مدیران خودرو مراجعه کنید.





فصل ۲

سیستم داشبورد و کنترل‌ها

هشدار

- مراقب خطر سوختگی باشید! در زمان داغ بودن موتور، مایع خنک‌کننده موتور تحت دما و فشار زیاد قرار دارد، لذا از بازدید موتور قبل از خنک شدن آن جدا خودداری کنید.
- از تماس با فن خنک‌کننده رادیاتور اجتناب کنید.

چراغ نشان‌گر چراغ‌های کوچک (چراغ پارک)

به محض روشن شدن چراغ‌های کوچک، چراغ نشان‌گر آن در صفحه کیلومترشمار نیز روشن خواهد شد.



چراغ هشدار ایراد سیستم انژکتوری (EPC)

پس از باز شدن سویچ، چراغ EPC روشن شده و سیستم کنترل الکترونیکی موتور اقدام به خودارزیابی خواهد نمود. اگر پس از روشن شدن موتور، چراغ EPC خاموش شود، یعنی سیستم انژکتوری یا سیستم کنترل الکترونیکی موتور ایرادی ندارد. ولی خاموش نشدن آن و یا روشن شدن در حین رانندگی، بیان‌گر وجود ایراد در سیستم می‌باشد که برای بازدید و رفع ایراد باید هر چه سریع‌تر به یکی از نمایندگی‌های مجاز مدیران خودرو مراجعه کنید.



چراغ هشدار ایراد موتور (چراغ چک)

با باز شدن سویچ، این چراغ روشن شده و سیستم کنترل الکترونیکی موتور شروع به خودارزیابی خواهد کرد. در صورت عدم وجود هر گونه خطایی در سیستم، پس از روشن شدن موتور، چراغ چک خاموش خواهد شد. اگر چراغ چک روشن باقی مانده و یا در حین رانندگی روشن شود، یعنی خودرو ایراد دارد، در اولین فرصت جهت رفع مشکل به یکی از نمایندگی‌های مجاز مدیران خودرو مراجعه کنید.





فصل ۲

راهنمای استفاده از خودروی سواری ۵ Tiggo جدید

چراغ هشدار فشار روغن موتور

چراغ هشدار پایین بودن فشار روغن موتور باید ۳ ثانیه پس از باز شدن سویچ خاموش شود. اگر چراغ هشدار روشن باقی بماند یا در زمان رانندگی شروع به چشمک زدن کرده و هم‌زمان بوق خطر نیز به صدا در آید، فوراً خودرو را متوقف کرده و موتور را خاموش کنید. فلاشر را روشن کرده و اقدام به بازدید سطح روغن موتور کنید. اگر مقدار روغن کم است به اندازه لازم اضافه کنید. اگر ایراد برطرف نشد، هر چه سریع‌تر با یکی از نمایندگان مجاز مدیران خودرو تماس بگیرید.



احتیاط

اگر احساس می‌کنید که مصرف روغن موتور خودرویتان زیاد است، حتماً به نمایندگی مجاز مدیران خودرو مراجعه کنید.

چراغ نشان‌گر راهنما

چراغ نشان‌گر راهنما و فلاشر شامل نشان‌گر راهنمای چپ و راست می‌باشد. در صورت چرخاندن دسته راهنما به سمت چپ یا راست، چراغ نشان‌گر مربوط به همان سمت به طور آهسته چشمک خواهد زد. زمانی که فلاشر روشن می‌شود، چراغ نشان‌گر هر دو سمت به طور هم‌زمان چشمک خواهند زد.



احتیاط

اگر فرکانس یا سرعت چشمک زدن چراغ نشان‌گر راهنما دو برابر شده و یا اصلاً روشن نشود، یعنی چراغ راهنمای مربوط به همان سمت ایراد دارد. جهت رفع ایراد به نمایندگی مجاز مدیران خودرو مراجعه کنید.





فصل ۲

سیستم داشبورد و کنترل‌ها

چراغ هشدار ایربگ

اگر سویچ را باز کنید، چراغ هشدار ایربگ به مدت ۳ ثانیه روشن شده و سپس خاموش خواهد شد. اگر چراغ هشدار ایربگ خاموش نشود و یا در حین رانندگی روشن شود، یعنی سیستم ایربگ دارای ایراد است و هر چه سریع تر باید جهت بازدید و تعمیر به یکی از نمایندگی‌های مجاز مدیران خودرو مراجعه کنید.



هشدار

اگر خودرویی دچار تصادف شده باشد، باید سیستم ایربگ آن در یکی از نمایندگی‌های مجاز مدیران خودرو مورد بازدید و تعمیر قرار گیرد، حتی اگر ایربگ‌ها عمل نکرده باشند.

چراغ خطر کمربند راننده

پس از باز شدن سویچ، چنانچه کمربند راننده قفل نشده و یا به خوبی بسته نشده باشد، چراغ خطر کمربند به طور مداوم چشمک خواهد زد. اگر سرعت خودرو به بالای ۲۵ Km/h برسد، یک بوق خطر نیز جهت یادآوری به راننده به صدا در خواهد آمد. اطلاعات بیش تر را می‌توانید در بخش «چراغ خطر کمربند» در فصل ۳ مشاهده کنید.





چراغ هشدار سیستم ترمز

اگر سویچ را باز کنید، چراغ هشدار سیستم ترمز نیز به همراه سایر چراغ‌ها روشن شده و پس از چند ثانیه خاموش خواهد شد. اگر این چراغ خاموش نشود و یا در حین رانندگی روشن شود، بیان‌گر وجود ایراد در سیستم ترمز خودرو می‌باشد و به عنوان اولین اقدام باید سطح روغن مخزن را بازدید کنید و در صورت لزوم به مقدار آن بیفزایید. اگر علت ایراد مشخص نشد، در اسرع وقت به یکی از نمایندگی‌های مجاز مدیران خودرو مراجعه کنید.



هشدار

روشن شدن چراغ هشدار سیستم ترمز گویای وجود ایراد در سیستم ترمز می‌باشد. در صورت مواجه شدن با این مساله، خودرو را در یک محل مناسب متوقف کرده و فلاشر را روشن کنید. جهت انجام بازدید و یا تعمیر با نمایندگی مجاز مدیران خودرو تماس حاصل نمایید.

اگر مدارهای دوگانه سیستم ترمز دچار مشکل شوند، ترمزگیری خیلی ضعیف و یا اصلا وجود نخواهد داشت. برای جلوگیری از بروز سوانح در این شرایط رانندگی نکنید.

چراغ هشدار ABS

پس از باز شدن سویچ چراغ ABS به منظور خودارزیابی به مدت کوتاهی روشن خواهد شد. اگر پس از گذشت ۳ ثانیه چراغ خاموش شود، یعنی سیستم ABS به درستی کار می‌کند. اگر چراغ خاموش نشده و یا در حین رانندگی روشن شود، یعنی سیستم ABS دچار مشکل شده است. با این حال هنوز می‌توان با خودرو رانندگی کرد و سیستم ترمز معمولی (بدون ABS) کار می‌کند ولی باید با احتیاط رانندگی نموده و از ترمزهای شدید و ناگهانی پرهیز شود. جهت بازدید و یا تعمیر سیستم ABS، در اولین فرصت به یکی از نمایندگی‌های مجاز مدیران خودرو مراجعه کنید.





هشدار

اگر چراغ هشدار ABS و چراغ هشدار سیستم ترمز به طور هم‌زمان روشن شوند، بلافاصله خودرو را متوقف کرده و فلاشر را روشن کنید. جهت بازدید و تعمیر سیستم ترمز، با یکی از نمایندگی‌های مجاز مدیران خودرو تماس بگیرید.

چراغ خطر کمربند سرنشین جلو

اگر سویچ باز باشد و کمربند سرنشین جلو قفل نشده و یا به درستی بسته نشده باشد، چراغ خطر کمربند به طور مداوم چشمک خواهد زد. اگر سرعت حرکت خودرو از ۲۵Km/h تجاوز کند، علاوه بر چراغ چشمک‌زن، یک بوق خطر نیز به صدا در خواهد آمد و باز بودن کمربند را یادآوری خواهد نمود. اطلاعات بیش‌تر را می‌توانید در بخش «چراغ خطر کمربند» در فصل ۳ مشاهده کنید.



چراغ خطر ESP (در صورت مجهز بودن)

چراغ خطر ESP پس از ۳ ثانیه از باز شدن سویچ، به طور خودکار خاموش می‌شود. این چراغ در زمان‌هایی که سیستم ESP فعال می‌شود، شروع به چشمک زدن می‌کند. اگر چراغ به طور مداوم روشن بماند، بیان‌گر وجود ایراد در سیستم می‌باشد. جهت حفظ ایمنی، خودرو را جهت بازدید و یا تعمیر به یکی از نمایندگی‌های مجاز مدیران خودرو ببرید.



چراغ نشان‌گر غیر فعال شدن سیستم ESP

با فشار دادن کلید غیر فعال شدن سیستم ESP (ESP OFF)، سیستم غیرفعال شده و چراغ کلید ESP OFF روشن خواهد شد. برای فعال‌سازی مجدد سیستم ESP، کلید را یک بار دیگر فشار دهید. چراغ زمینه کلید نیز خاموش خواهد شد.





فصل ۲

راهنمای استفاده از خودروی سواری ۵ Tiggo جدید

احتیاط

برای بهبود کشش خودرو در جاده‌های سنگ‌ریزه‌ای و دارای شن نرم، توصیه می‌شود سیستم ESP را غیرفعال کنید.

چراغ اخطار اتمام سوخت

پس از قرار گرفتن سویچ در وضعیت باز، چراغ آمپر بنزین روشن شده و پس از چند ثانیه خاموش خواهد شد. زمانی که مقدار بنزین موجود در باک خیلی کم باشد، چراغ اخطار سوخت روشن می‌شود، در این گونه مواقع فوراً اقدام به سوخت‌گیری نمایید.



احتیاط

در جاده‌های شیب‌دار به علت حرکت موجی شکل سوخت و جمع شدن در یک سمت باک، ممکن است چراغ اخطار سوخت روشن شود.

چراغ هشدار سیستم فرمان برقی (در صورت مجهز بودن)

این چراغ نیز با باز شدن سویچ روشن شده و پس از گذشت چند ثانیه خاموش می‌شود. اگر چراغ هشدار سیستم فرمان برقی خاموش نشود و یا در حین رانندگی روشن شود، بیان‌گر وجود ایراد در سیستم می‌باشد. در این صورت می‌توان با خودرو رانندگی کرد ولی سیستم فرمان به صورت معمولی خواهد بود و قابلیت برقی بودن آن از کار خواهد افتاد. در این گونه شرایط تا زمان مراجعه به نمایندگی مجاز مدیران خودرو با احتیاط رانندگی کنید.





فصل ۲

سیستم داشبورد و کنترل‌ها

چراغ نشان‌گر کروز کنترل

زمانی که سویچ باز است، اگر کلید ON کروز کنترل را بزنید، چراغ نشان‌گر آن بر روی صفحه کیلومترشمار شروع به چشمک زدن کرده و سیستم در حالت آماده به کار قرار خواهد گرفت. پس از فعال شدن سیستم کروز کنترل، چراغ نشان‌گر آن به طور دائم روشن خواهد شد و با غیر فعال شدن کروز کنترل، چراغ نیز خاموش خواهد شد.



چراغ هشدار ایراد گیربکس (گیربکس CVT)

هم‌زمان با باز شدن سویچ، چراغ هشدار گیربکس نیز روشن شده و پس از چند ثانیه خاموش می‌شود. خاموش نشدن آن و یا روشن شدن آن در حین رانندگی نشانه وجود ایراد در گیربکس می‌باشد. در اسرع وقت جهت انجام سرویس و یا تعمیر به نمایندگی مجاز مدیران خودرو مراجعه کنید.



چراغ نشان‌گر ترمز دستی

چراغ نشان‌گر ترمز دستی تا زمانی که سویچ باز نشود، روشن نخواهد شد. پس از این‌که اهرم ترمز دستی کشیده شد، چراغ نشان‌گر آن روشن شده و پس از آزاد شدن کامل اهرم ترمز دستی، خاموش خواهد شد. اگر اهرم ترمز دستی به طور کامل آزاد نشده باشد و سرعت خودرو بالاتر از ۵Km/h باشد، یک بوق خطر ۴ بار به صدا در آمده و پیغام هشدار مربوطه در صفحه نمایش‌گر چندمنظوره ظاهر خواهد شد.





چراغ هشدار فشار باد تایر (در صورت مجهز بودن)

پس از باز شدن سوئیچ، چراغ هشدار فشار باد تایر نیز در صفحه کیلومترشمار روشن شده و پس از چند ثانیه خاموش خواهد شد. در سرعت‌های بالای ۲۵Km/h و به شرط آن که حداقل ۴۵ ثانیه از شروع رانندگی گذشته باشد، اگر این چراغ روشن شود، یعنی فشار باد یک یا چند تایر از حد استاندارد کم‌تر بوده و یا دمای آن‌ها بیش از حد مجاز می‌باشد.



نشان‌گر چراغ روز

وقتی که موتور خودرو روشن شود نشانگر چراغ روز در پنل کیلومتر روشن می‌گردد. در صورت استفاده از چراغ پلیسی (نور بالای لحظه‌ای) چراغ روز به مدت کوتاه خاموش می‌شود و بلافاصله پس از برگشت دسته چراغ و راهنما به حالت اولیه، روشن می‌گردد. در صورت روشن شدن چراغ‌های جلو و یا مه شکن‌ها، چراغ روز و نشانگر آن بطور خودکار خاموش می‌شود.





فصل ۳

راهنمای استفاده از تجهیزات و امکانات

۳-۱	کلیدها	۷۵	۳-۸	شیشه درب‌ها	۹۷
	سوچ	۷۵		شیشه بالابرها	۹۷
	معرفی اجزا کلیدها	۷۶	۳-۹	درب موتور	۱۰۲
	تعویض باتری ریموت	۷۸	۳-۱۰	درب باک	۱۰۳
۳-۲	سیستم ورود و استارت هوشمند	۸۲	۳-۱۱	کمرندهای ایمنی	۱۰۶
	محل قرارگیری آنتن‌ها و میدان اثر آن‌ها	۸۴		چراغ اخطار کمر بند	۱۰۶
۳-۳	قفل کردن و باز کردن درب‌ها	۸۶		استفاده صحیح از کمر بند	۱۰۷
	قفل کردن و باز کردن درب‌ها به وسیله ریموت کنترل	۸۶		نگهداری کمر بند	۱۰۸
	قفل کردن و باز کردن درب‌ها به وسیله سوچ مکانیکی	۸۷		قفل کردن و باز کردن کمر بند	۱۰۹
	قفل کردن و باز کردن درب صندوق	۸۷		تنظیم ارتفاع کمر بند جلو	۱۱۱
۳-۴	قفل درب‌ها	۸۹		کمر بند صندلی عقب وسط	۱۱۱
	قفل درب‌ها	۸۹		مرتب کردن قفل کمرندهای عقب	۱۱۳
	قفل کودک درب عقب	۹۱		پیش‌کننده‌ی کمر بند صندلی‌های جلو	۱۱۳
۳-۵	سیستم ضد سرقت	۹۲		استفاده کودکان از کمر بند و احتیاط‌های لازم	۱۱۵
	سیستم ایموبلایزر	۹۲		استفاده بانوان باردار از کمر بند و احتیاط‌های لازم	۱۱۶
	سیستم دزدگیر	۹۳	۳-۱۲	ایریگ	۱۱۷
۳-۶	بوق	۹۵		چراغ هشدار ایربگ	۱۱۷
۳-۷	غریبک فرمان	۹۶		ایریگ راننده و ایربگ سرنشین جلو	۱۱۷
	تنظیم غریبک فرمان	۹۶		احتیاط‌های لازم	۱۱۹
				دستکاری و ایجاد تغییرات در سیستم ایربگ	۱۲۲



۳-۱ کلیدها

سوئیچ

این خودرو بسته به مدل آن می‌تواند دو نوع سوئیچ به شرح ذیل داشته باشد:

خودروی مجهز به سیستم ورود و استارت هوشمند:

- ۱ کلید هوشمند
- ۲ پلاک شماره کلید

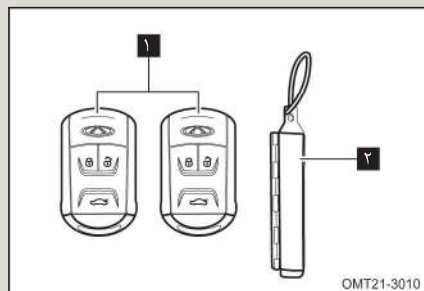

خودروی فاقد سیستم ورود و استارت هوشمند:

- ۱ کلید ریموت‌دار
- ۲ پلاک شماره کلید

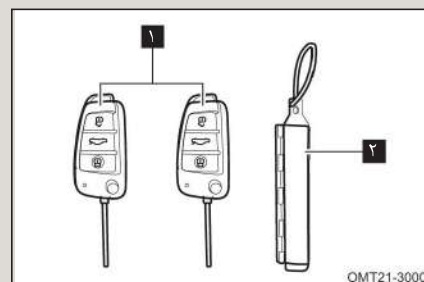

■ قابلیت‌های کلید هوشمند و کلید ریموت‌دار

قفل کردن و یا باز کردن درب‌ها توسط امواج رادیویی، فعال و غیرفعال کردن سیستم دزدگیر. هم‌چنین هر دو نوع کلید دارای سوئیچ مکانیکی جهت قفل کردن و باز کردن درب‌ها به صورت دستی می‌باشند. برای کسب اطلاعات بیش‌تر در خصوص کلید هوشمند، به بخش «سیستم ورود و استارت هوشمند» در ادامه همین فصل مراجعه کنید.

■ پلاک شماره کلید

پلاک شماره کلید در داخل یک کاور قرار داده شده است. این پلاک را در جای امن نگهداری کنید، شماره کلید را یادداشت کنید تا در مواقع لازم از آن استفاده کنید.



احتیاط

- پلاک شماره کلید را در داخل خودرو قرار ندهید تا از کپی برداری و ساخت کلید مشابه توسط افراد ناشناس جلوگیری شود.
- کلید را خم نکنید.
- از برخورد کلیدها با اجسام سخت جلوگیری کنید.
- کلیدها را به مدت زیاد در معرض دمای بالا قرار ندهید.
- از تماس کلیدها با آب یا مواد خورنده جلوگیری کنید.
- اگر کلیدی نتوانست موتور را روشن کند، برای تهیه کلید جدید به یکی از نمایندگی‌های مجاز مدیران خودرو مراجعه کنید.

معرفی اجزا کلیدها

کلید هوشمند

- ۱ چراغ
- ۲ دکمه قفل کردن
- ۳ دکمه باز کردن
- ۴ دکمه صندوق پرن
- ۵ سویچ مکانیکی
- ۶ ضامن سویچ مکانیکی

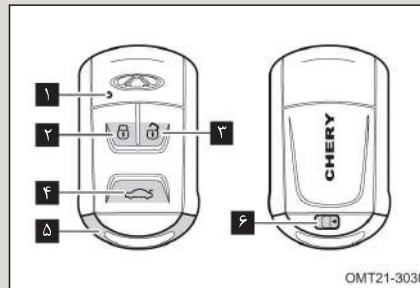

کلید ریموت‌دار

- ۱ ضامن سویچ مکانیکی
- ۲ دکمه قفل کردن
- ۳ دکمه صندوق پرن
- ۴ دکمه باز کردن
- ۵ چراغ

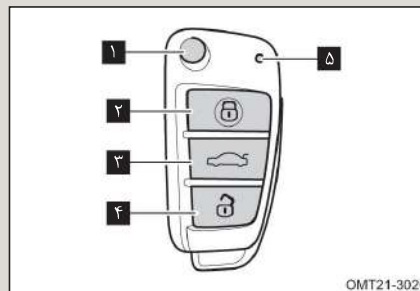



فصل ۳

راهنمای استفاده از تجهیزات و امکانات

ضامن روی کلیدها را فشار دهید تا بتوانید از سویچ مکانیکی کلید استفاده کنید. برای برگرداندن سویچ به محل خود، مجدداً ضامن را فشار دهید و سویچ مکانیکی را با دست به محل خود هدایت کنید. در صورت مفقود شدن کلیدها، با مراجعه به یکی از نمایندگی‌های مجاز مدیران خودرو اقدام به تهیه کلید جدید کنید.

کلید یدکی را جهت استفاده در مواقع اضطراری، در یک مکان امن نگهداری کنید. میدان اثر امواج رادیویی کلیدها برای باز کردن و یا قفل کردن دربها در حدود ۱۰ متر (مناطق بدون مانع) می‌باشد. در صورتی که فاصله کلید با خودرو بیش‌تر از ۱۰ متر باشد، احتمالاً کار نخواهد کرد.

احتیاط

برد موثر کلیدها برای قفل کردن و باز کردن دربها در صورتی که امواج آنها توسط موانع منحرف شود، کوتاه‌تر خواهد شد.

با فشردن هر کدام از دکمه‌های کلید، چراغ روی کلید نیز روشن خواهد شد. اگر چراغ روشن نشود، احتمالاً باتری ریموت خالی شده است و باید فوراً تعویض شود.

قسمت اصلی کلیدها، کیت الکترونیکی ریموت کنترل آنهاست که یک قطعه الکترونیکی است. برای ممانعت از خراب شدن و آسیب‌دیدگی آن، رعایت نکات زیر می‌تواند مفید باشد:

- کلیدها را در محیط‌های با دمای بالا قرار ندهید.
- کلیدها را دمونتاژ نکنید.
- آنها را از ارتفاع پرت نکنید و از برخورد آنها با اجسام سخت جلوگیری کنید.
- از تماس کلیدها با آب ممانعت کنید.

اگر در فاصله مناسب، کلید نتواند دربها را باز یا قفل کند، موارد زیر را بررسی کنید:

- باتری کیت ریموت را بازدید کنید و در صورت خالی شدن، تعویض کنید.
- به قسمت «تعویض باتری کیت ریموت» در ادامه همین فصل مراجعه کنید.
- بررسی کنید که آیا در اطراف شما ایستگاه رادیویی و یا برج مراقبت فرودگاه وجود دارد که امواج فرستنده‌های آنها باعث ایجاد اختلال در کارکرد ریموت کنترل کلید شده است؟



فصل ۳

راهنمای استفاده از خودروی سواری ۵ Tiggo جدید

فرکانس امواج ریموت کنترل کلیدها ممکن است با سایر امواج کوتاه مانند ایستگاههای رادیویی کوچک، سایر ریموت کنترلها و یا سیستمهای دزدگیر، برخورد کرده و ایجاد تداخل کند. در این گونه مواقع که کلیدها نمی توانند دربها را قفل یا باز کنند، از سویچ مکانیکی استفاده کنید.

احتیاط

- بدون کسب مجوز، تغییری در فرکانس و قدرت ارسال امواج (نصب تقویت کننده) ندهید و با هیچ گونه آنتن خارجی یا آنتن ارسال امواج نصب نکنید.
- مراقب باشید تا در زمان استفاده از ریموت، تداخلی با ارتباطات رادیویی محلی نداشته باشید. در صورت تداخل از ریموت استفاده نکنید. پس از خروج از این محدوده، می توانید مجدداً از ریموت استفاده کنید.
- ریموت کنترل یک دستگاه فرستنده رادیویی با قدرت پایین می باشد که به راحتی می تواند تحت تاثیر امواج رادیویی مختلف و تحت تشعشع دستگاههای صنعتی، تحقیقاتی و تجهیزات پزشکی قرار گیرد.

در صورت مفقود شدن کلیدها با مراجعه به یکی از نمایندگیهای مجاز مدیران خودرو اقدام به تهیه کلید جدید نمایید.

تعویض باتری ریموت

بروز هر یک از حالات زیر بیانگر ضعف شدن و یا خالی شدن باتری ریموت است:

- ۱- کلید در فاصله مناسب و بدون مانع نتواند دربها را باز و یا قفل کند.
 - ۲- چراغ روی کلید کم نور شده و یا اصلاً روشن نشود.
- از باتری استاندارد و توصیه شده شرکت مدیران خودرو استفاده کنید.
باتری توصیه شده: Panasonic CR2032





فصل ۳

راهنمای استفاده از تجهیزات و امکانات

احتیاط

- هنگام تعویض باتری مراقب باشید سایر قطعات ریموت آسیب نبینند یا گم نشوند.
- فقط از باتری استاندارد استفاده کنید.

هشدار

- نسبت به بلعیده شدن باتری تعویض شده توسط کودکان مراقبت ویژه‌ای داشته باشید.

■ تعویض باتری کلید هوشمند

برای تعویض باتری، طبق مراحل زیر اقدام کنید:

۱. ضامن سویچ مکانیکی را فشار دهید و آن را از مجموعه کلید جدا کنید.

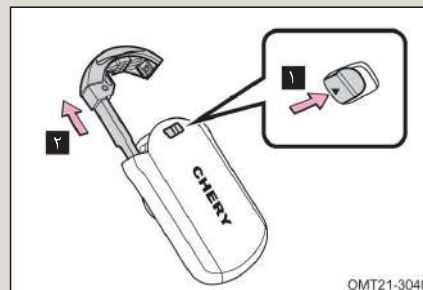

۲. یک پیچ گوشتی تخت را نوارپیچ کرده و توسط آن درپوش‌های بالا و پایین (۱) را باز کرده و کیت ریموت (۲) را از مجموعه جدا کنید.

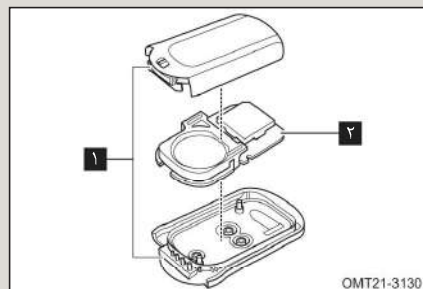



راهنمای استفاده از خودروی سواری ۵ Tiggo جدید

فصل ۳

۳. صفحه نگهدارنده باتری را از کیت ریموت جدا کنید.

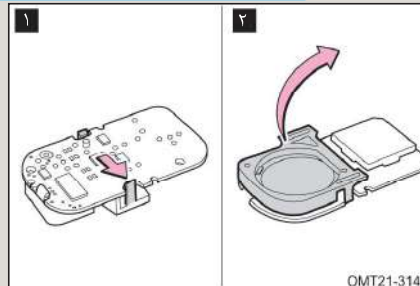

۴. باتری کهنه را از جای خود بیرون آورید و باتری نو را به نحوی که قطب مثبت (+) آن رو به بالا باشد، جایگزین کنید.

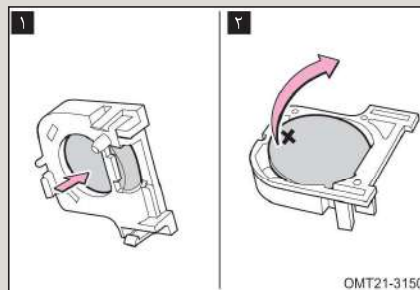

۵. اجزا باز شده را به ترتیب عکس مراحل باز کردن آن‌ها، مونتاژ کنید.
۶. کنترل کنید که با فشار دادن هر دکمه‌ای روی کلید، چراغ روی آن روشن شود. عملکرد صحیح کلید را پس از تعویض باتری بررسی کنید. اگر مشکلی مشاهده شد، به نمایندگی مجاز مدیران خودرو مراجعه کنید.

■ تعویض باتری کلید ریموت‌دار

برای تعویض باتری طبق مراحل زیر اقدام کنید:

۱. توسط پیچ‌گوشی تخت نواری پیچ شده، درپوش کلید را باز کنید.

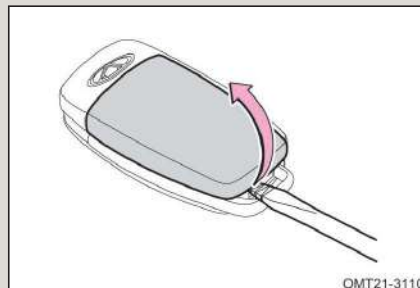



فصل ۳

راهنمای استفاده از تجهیزات و امکانات

۲. باتری کهنه را از جای خود خارج کرده و باتری نو را به نحوی که قطب مثبت (+) آن رو به بالا باشد، جایگزین کنید.



OMT21-3120

۳. قطعات باز شده را به ترتیب عکس مراحل باز کردن آن‌ها، مونتاژ کنید.
 ۴. بررسی کنید که آیا با فشار دادن دکمه‌ها، چراغ روی کلید روشن می‌شود یا خیر؟ هم‌چنین عملکرد درست کلید را پس از تعویض باتری کنترل کنید. در صورت مشاهده هر گونه ایراد، با نمایندگی مجاز مدیران خودرو تماس حاصل نمایید.

احتیاط

- از آسیب دیدن پایه‌های نگه‌دارنده باتری ممانعت کنید.
- از قرارگیری صحیح قطب‌های باتری در جای خود اطمینان حاصل کنید.
- با دست‌ان خیس باتری را تعویض نکنید. زیرا آب می‌تواند باعث زنگ‌زدگی شود.
- از تماس انگشتان دست و یا ناخن با باتری نو جلوگیری کنید.
- از تماس و یا دست‌کاری قطعات کیت الکترونیکی ریموت اجتناب کنید، زیرا باعث ایجاد اختلال در کارکرد آن خواهد شد.
- از خم شدن الکترودهای باتری به هنگام نصب جلوگیری کنید.
- از نصب صحیح اجزا باز شده‌ی دیگر مطمئن شوید.

حفاظت از محیط زیست

باتری لیتیومی مستعمل نباید در مجاورت زباله‌های خانگی قرار داده شود. باتری مستعمل باید مطابق با قوانین حفاظت از محیط زیست معدوم شود.



۲-۳ سیستم ورود و استارت هوشمند

عملی شدن قابلیت‌های زیر منوط به همراه داشتن کلید هوشمند توسط شما می‌باشد. به عبارت دیگر راننده باید همیشه کلید هوشمند را همراه خود داشته باشد.

قفل کردن و باز کردن درب‌ها

ضمن همراه داشتن کلید هوشمند و با فشار دادن دکمه روی دستگیره درب، می‌توانید درب‌ها را باز و یا قفل کنید و همچنین سیستم دزدگیر را فعال یا غیرفعال کنید.

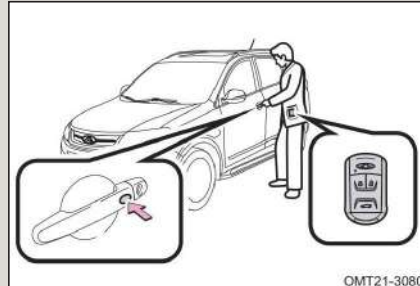

احتیاط

- در صورتی که کلید هوشمند در داخل خودرو و یا در فاصله خیلی نزدیک به درب قرار داشته باشد ولی سویچ بسته نشده باشد و یا دکمه استارت خاموش نشده باشد، دکمه روی دستگیره درب، غیرفعال خواهد بود. در این شرایط با دکمه‌های ریموت می‌توانید درب‌ها را باز و یا قفل کنید.
- دکمه روی دستگیره درب را به طور متوالی فشار ندهید، در غیر این صورت سیستم به درستی کار نخواهد کرد.

باز کردن درب صندوق

به شرط همراه داشتن کلید هوشمند و فشار دادن دکمه دستگیره درب صندوق، می‌توانید آن را باز کنید.

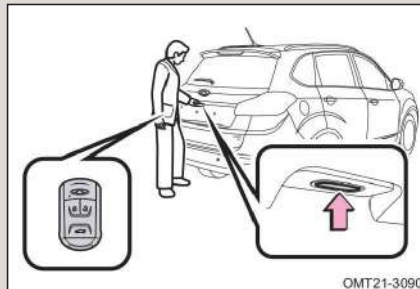



فصل ۳

راهنمای استفاده از تجهیزات و امکانات

روشن کردن موتور

به بخش «روشن کردن موتور» در فصل ۴ مراجعه کنید.

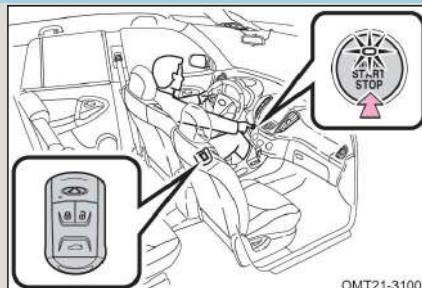

محل قرارگیری آنتن‌ها و میدان اثر آن‌ها

■ محل قرارگیری آنتن‌ها

- ۱ آنتن بیرونی درب صندوق
- ۲ آنتن عقبی داخل کابین
- ۳ آنتن مرکزی داخل کابین
- ۴ آنتن بیرونی درب‌های جلو
- ۵ آنتن جلویی داخل کابین

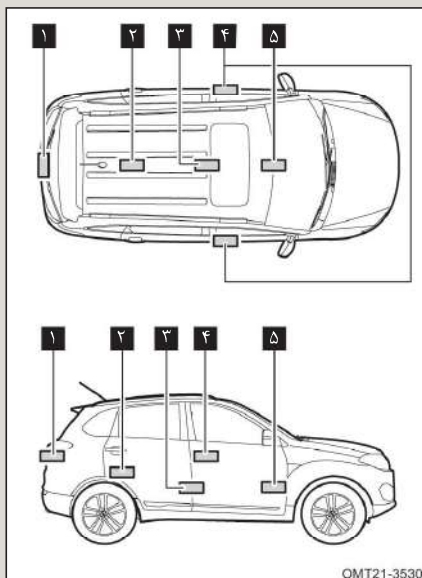



فصل ۳

راهنمای استفاده از خودروی سواری ۵ Tiggo جدید

■ میدان اثر آنتن‌ها (محدوده‌ای که کلید هوشمند توسط آنتن‌ها قابل شناسایی است)

برای باز و قفل کردن درب‌ها
اگر کلید هوشمند در فاصله حدوداً ۱/۵
متری دستگیره درب‌ها قرار داشته باشد،
سیستم می‌تواند فعال شود.

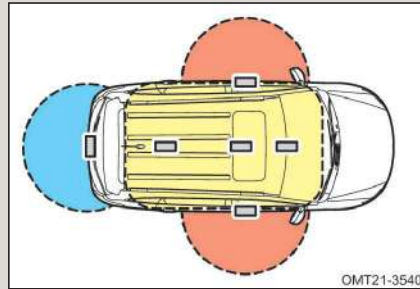

برای روشن کردن موتور و یا تغییر مد سوئیچ
اگر کلید هوشمند در داخل کابین قرار داشته باشد، سیستم می‌تواند فعال شود.



برای باز کردن و قفل کردن درب صندوق
اگر کلید هوشمند در فاصله حدوداً ۱/۵ متری دستگیره درب صندوق قرار داشته باشد،
سیستم می‌تواند فعال شود.



■ تحت تاثیر قرار گرفتن سیستم

سیستم ورود و استارت هوشمند از امواج رادیویی ضعیف بهره می‌گیرد و در شرایط زیر، ارتباط بین کلید هوشمند و خودرو ممکن است تحت تاثیر قرار گرفته و کارایی سیستم ورود و استارت هوشمند، عملکرد ریموت کنترل و سیستم ایموبلایزر مختل شود.

- اگر باتری کلید هوشمند ضعیف شده و یا خالی شده باشد.
- در مجاورت برج‌های تلویزیونی، نیروگاه‌های برق، پمپ‌بنزین‌ها، ایستگاه‌های رادیویی، نمایش‌گرهای بزرگ خیابانی، فرودگاه‌ها و سایر مکان‌هایی که در آن‌ها امواج رادیویی قوی و نویزهای الکترونیکی تولید می‌شود.
- در صورت مجاورت با رادیوهای قابل حمل، تلفن همراه، تلفن بی‌سیم یا تجهیزات ارتباطی بی‌سیم
- وقتی که کلید هوشمند در نزدیکی اجسام فلزی قرار گیرد.
- در صورت نزدیکی با کلیدهای هوشمند متعدد





فصل ۳

راهنمای استفاده از تجهیزات و امکانات

■ احتیاط‌های لازم

- علی‌رغم قرار گرفتن کلید هوشمند در میدان اثر آنتن‌ها، در شرایط زیر ممکن است سیستم فعال نشود:
- کلید هوشمند خیلی نزدیک به شیشه درب یا خیلی نزدیک به زمین قرار داشته باشد و یا در هنگام قفل و یا باز شدن درب‌ها در ارتفاع بالاتری قرار داشته باشد.
- کلید هوشمند در زمان باز شدن درب صندوق خیلی نزدیک زمین و یا در ارتفاع بالاتری قرار داشته باشد.
- در لحظه استارت اگر کلید هوشمند بر روی داشبورد، طاقچه عقب، کف اتاق و یا جعبه داشبورد قرار داشته باشد.
- هنگام ترک خودرو، کلید هوشمند را بر روی داشبورد و یا محفظه‌های روی درب‌ها قرار ندهید. زیرا در بعضی شرایط و بر اثر دریافت امواج رادیویی مختلف توسط آنتن‌های بیرونی، درب‌ها به راحتی قابل باز شدن و قفل شدن خواهند بود.
- تا زمانی که کلید هوشمند در محدوده‌ی اثر آنتن‌ها قرار داشته باشد، درب‌ها قابل قفل شدن و باز شدن می‌باشند.

■ پیغام‌های هشدار

- وقتی که یکی از شرایط زیر رخ دهد پیغام هشدار با ۶ مرتبه صدای بوق خودرو، صدای ممتد آلارم و نمایش "Smart Key In Car" در پنل کیلومتر راننده را از وضعیت موجود آگاه می‌سازد:
- وقتی که ریموت هوشمند داخل خودرو یا نزدیک درب خودرو باشد (سیستم فرض می‌کند که ریموت داخل خودرو است) و دکمه روی دستگیره درب فشرده گردد.
- وقتی که ریموت هوشمند داخل خودرو باشد، درب‌ها با قفل مرکزی قفل شوند و هر یک از درب‌های خودرو باز شود.
- وقتی که سوئیچ باز (روشن) باشد و همراه ریموت هوشمند از خودرو خارج شده و درب‌ها را ببندید.



۳-۳ قفل کردن و باز کردن دربها

قفل کردن و باز کردن دربها به وسیله ریموت کنترل

■ قفل کردن

دکمه قفل روی کلید هوشمند (یا ریموت کنترل) را فشار دهید تا دربها قفل شوند. همزمان با قفل شدن، چراغهای راهنما یک بار روشن و خاموش شده و آژیر یک بار به صدا در خواهد آمد. چراغ ضدسرقت به طور مداوم به حالت چشمک‌زن در خواهد آمد تا فعال شدن سیستم را اعلام نماید. سیستم ضدسرقت موتور (ایموبلایزر) نیز فعال خواهد شد.



اگر یکی از دربها باز و یا نیمه باز مانده باشد، پس از زدن دکمه قفل روی کلید هوشمند (یا ریموت کنترل) کلیه دربها قفل شده و بلافاصله باز خواهند شد، همزمان چراغهای راهنما دو بار چشمک زده و آژیر به صدا در نخواهد آمد تا به راننده اعلام کند که سیستم دزدگیر فعال نشده است.

■ باز کردن

دکمه باز کردن روی کلید هوشمند (یا ریموت کنترل) را فشار دهید تا دربها باز شوند. همزمان با باز شدن، چراغهای راهنما دو بار چشمک خواهند زد. سیستم دزدگیر خودرو غیر فعال شده و چراغ ضدسرقت نیز خاموش خواهد شد.



پس از باز شدن قفل دربها توسط کلید هوشمند (یا ریموت کنترل) شما ۳۰ ثانیه فرصت دارید تا دربها را باز کنید. اگر در این مدت هیچ‌یک از دربها باز نشوند، دربها به طور خودکار قفل خواهند شد.

👁️ احتیاط

در صورتی که سویچ باز باشد و یا در موقعیت ACC قرار داشته باشد، قفل کردن دربها با استفاده از کلید هوشمند (یا ریموت کنترل) امکان‌پذیر نخواهد بود.





فصل ۳

راهنمای استفاده از تجهیزات و امکانات

قفل کردن و باز کردن درب‌ها به وسیله سویچ مکانیکی

فقط درب راننده دارای مغزی جهت باز و یا قفل شدن توسط سویچ مکانیکی می‌باشد. سویچ را وارد مغزی قفل درب کرده و بچرخانید تا قفل و یا باز شود. سویچ را در جهت عقربه‌های ساعت بچرخانید تا قفل شود. سویچ را در جهت عقربه‌های ساعت بچرخانید تا باز شود.

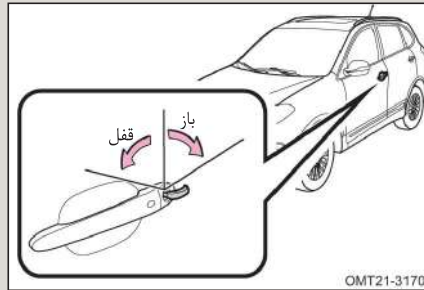

احتیاط

- اگر درب‌ها را با استفاده از کلید هوشمند (یا ریموت کنترل) قفل کنید و با استفاده از سویچ مکانیکی باز کنید، سیستم دزدگیر اقدام به کشیدن آژیر خواهد کرد.
- سیستم دزدگیر در صورت قفل شدن درب‌ها با سویچ مکانیکی فعال نخواهد شد. لذا توصیه می‌شود درب‌ها را با استفاده از کلید هوشمند (یا ریموت کنترل) قفل کنید.

قفل کردن و باز کردن درب صندوق

درب صندوق با یکی از دو روش زیر باز می‌شود:

- با استفاده از سیستم ورود و استارت هوشمند (در صورت مجهز بودن) به بخش «سیستم ورود و استارت هوشمند» در همین فصل مراجعه کنید.
- با استفاده از دکمه صندوق‌پران روی کلید هوشمند (یا ریموت کنترل)

دکمه صندوق‌پران روی کلید هوشمند (یا ریموت کنترل) را به مدت ۱/۵ ثانیه فشار داده و نگه دارید تا درب صندوق باز شود. چراغ‌های راهنما نیز یک بار روشن و خاموش خواهند شد. سپس با استفاده از دستگیره درب صندوق، آن را باز کنید.

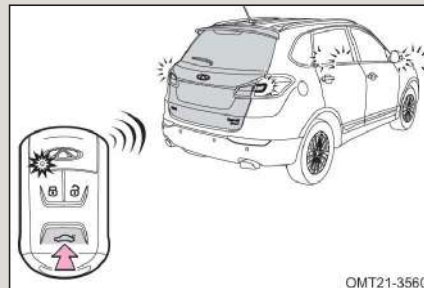



فصل ۳

راهنمای استفاده از خودروی سواری ۵ Tiggo جدید

احتیاط

اگر درب صندوق در عرض ۲۵ ثانیه بیش تر از ۴ بار باز و بسته شود، عمل قفل شدن و باز شدن آن امکان پذیر نخواهد بود. برای فعال شدن مجدد آن باید ۳۰ ثانیه صبر کنید.

هشدار

- از بسته شدن کامل درب صندوق قبل از شروع رانندگی مطمئن شوید. در غیر این صورت ممکن است اشیا داخل آن در هنگام رانندگی به بیرون پرتاب شوند.
- به کودکان اجازه ندهید که درب صندوق را باز و بسته کنند، چرا که ممکن است به علت باز شدن ناخواسته دستها و یا گردن آنها در لابه لای درب گیر کند.

■ دستگیره اضطراری درب صندوق

اگر درب صندوق با استفاده از روشهای فوق باز نشد، می توانید از دستگیره اضطراری درب صندوق برای باز کردن آن از سمت داخل کابین استفاده کنید.

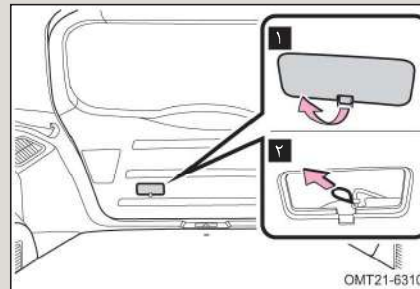



۳-۴ قفل درب

قفل دربها

■ قفل کردن و باز کردن دربها با استفاده از کلید قفل مرکزی

۱ کلید باز کردن

۲ کلید قفل کردن

با فشار دادن کلیدهای بالا می‌توانید دربها را باز و یا قفل کنید.

اگر یکی از دربها باز باشد، سایر دربها را نمی‌توانید قفل کنید.

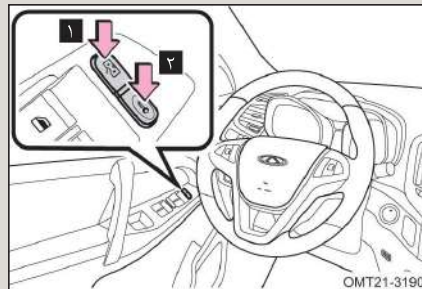

■ قفل کردن دربها با استفاده از دستگیره داخلی

زمانی که درب قفل است، دستگیره داخلی را یک بار بکشید تا از حالت قفل خارج شود. حال برای باز کردن درب، دستگیره را یک بار دیگر بکشید.

اگر درب قفل نباشد، یک بار کشیدن دستگیره داخلی برای باز کردن آن کافی است.

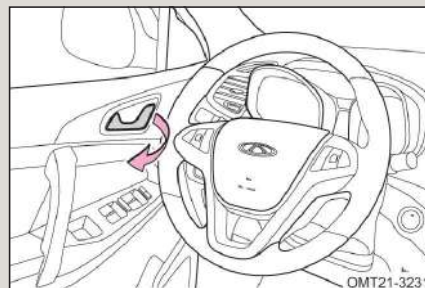



فصل ۳

راهنمای استفاده از خودروی سواری ۵ Tiggo جدید

■ قفل کردن درب‌ها با استفاده از قفل مکانیکی

اگر باتری خودرو خالی شده باشد، فقط درب راننده را می‌توان با استفاده از سویچ مکانیکی قفل نمود. جهت حفظ امنیت خودرو، مراحل زیر را انجام دهید:

۱. درب را باز کنید.
۲. با استفاده از یک کلید و یا ابزاری نظیر آن، سوراخ قفل درب (مطابق شکل) را در جهت حرکت عقربه‌های ساعت یا خلاف آن بچرخانید.

درب سمت چپ:

۱. برای باز کردن در جهت عقربه‌های ساعت بچرخانید
۲. برای قفل کردن در خلاف جهت عقربه‌های ساعت بچرخانید

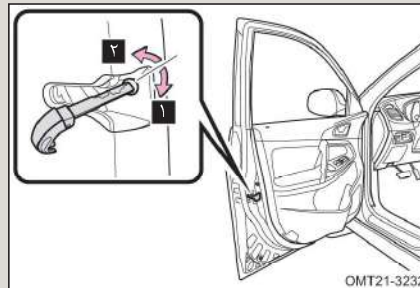

درب سمت راست:

۱. برای باز کردن در خلاف جهت عقربه‌های ساعت بچرخانید
۲. برای قفل کردن در جهت عقربه‌های ساعت بچرخانید.

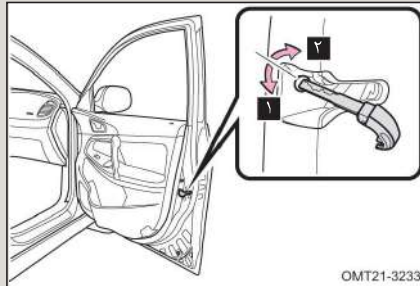

۳. درب را ببندید و دستگیره بیرونی را بکشید و از قفل شدن درب مطمئن شوید.





فصل ۳

راهنمای استفاده از تجهیزات و امکانات

قفل کودک درب عقب

قفل کودک در داخل درب عقب تعبیه شده است. برای فعال کردن یا غیر فعال کردن، زبانه مربوط به قفل کودک را مطابق شکل به سمت بالا یا پایین بکشید.
 قفل کردن: زبانه را به سمت پایین بکشید.
 باز کردن: زبانه را به سمت بالا بکشید.

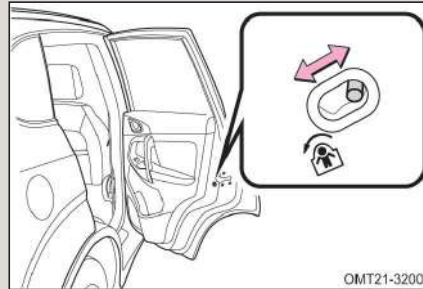

👁️ احتیاط

یادآوری می‌شود که در صورت فعال بودن قفل کودک، درب عقب فقط از سمت بیرون قابل باز شدن است. این نکته را زمانی که کودکی داخل خودرو است، فراموش نکنید.

⚠️ هشدار

- قبل از شروع رانندگی از قفل بودن تمامی درب‌ها اطمینان حاصل کنید.
- چنانچه کودکی در صندلی عقب خودرو نشسته است، جهت جلوگیری از باز شدن ناخواسته درب در حین رانندگی، حتما قفل کودک را فعال کنید.
- جهت جلوگیری از محبوس شدن سرنشینان خودرو در زمان تصادف، به یاد داشته باشید که اگر قفل کودک فعال باشد، درب عقب فقط از سمت بیرون قابل باز شدن می‌باشد.
- در هوای گرم، دمای داخلی کابین پس از خاموش شدن موتور به سرعت افزایش می‌یابد. در این شرایط کودکان و یا حیوانات خانگی را تنها در داخل خودرو رها نکنید. چرا که دمای بالا می‌تواند باعث خفگی و یا حتی مرگ در زمان کوتاه شود.



۳-۵ سیستم ضد سرقت و دزدگیر

خودروی شما به دو نوع سیستم ضد سرقت مجهز می‌باشد. سیستم ضد سرقت موتور (ایموبلایزر) و سیستم دزدگیر.

سیستم ضد سرقت موتور (ایموبلایزر)

کلیدهای خودرو دارای چیپ‌های الکترونیکی می‌باشند که اجازه روشن شدن موتور توسط کلیدهای غیرمجاز و متفرقه را نمی‌دهند.

■ چراغ هشدار سیستم ایموبلایزر

پس از باز شدن سوئیچ، چراغ هشدار ایموبلایزر به مدت چند ثانیه روشن شده و سپس خاموش خواهد شد. اگر چراغ مذکور خاموش نشود، یعنی سیستم ضد سرقت به مشکل برخورد کرده است. در این گونه مواقع به نمایندگی مجاز مدیران خودرو مراجعه کنید.

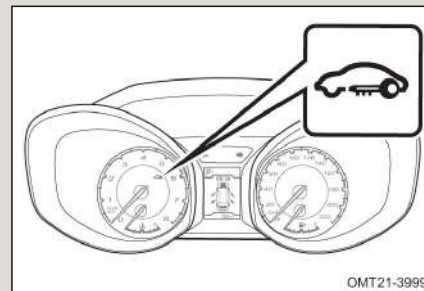

شرایط زیر ممکن است باعث ایجاد اختلال در سیستم ایموبلایزر شود:

- اگر کلید در تماس با اشیاء فلزی باشد.
- کلید متعلق به خودروی دیگر در تماس با کلید خودرو شما باشد و یا در نزدیکی سیستم ایموبلایزر قرار گرفته باشد.

اگر خودروی شما قادر به روشن شدن نیست، هر چه سریع‌تر جهت رفع مشکل به یکی از نمایندگی‌های مجاز مدیران خودرو مراجعه کنید.

👁️ احتیاط

در سیستم ایموبلایزر خودرو هیچ‌گونه تغییری ایجاد نکنید و یا آن را حذف نکنید. در غیر این صورت سیستم ضد سرقت خودرو از کار خواهد افتاد.





فصل ۳

راهنمای استفاده از تجهیزات و امکانات

سیستم دزدگیر

در صورت تشخیص یک ورود غیرمجاز به داخل خودرو، سیستم دزدگیر اقدام به فعال کردن آژیر و روشن و خاموش کردن چراغ‌های راهنما خواهد کرد.

■ آماده به کار شدن سیستم دزدگیر

موتور را خاموش کرده و سویچ را ببندید، کلبه درب‌ها، درب صندوق و درب موتور را ببندید و آن‌ها را توسط کلید هوشمند و یا ریموت کنترل، قفل کنید. سیستم دزدگیر به طور خودکار وارد حالت آماده به کار خواهد شد.

نشانه‌های فعال شدن سیستم دزدگیر عبارت‌اند از:

قفل بودن تمامی درب‌ها، یک بار چشمک زدن چراغ‌های راهنما، یک بار به صدا در آمدن آژیر و چشمک زدن دائمی چراغ ضدسرقت.

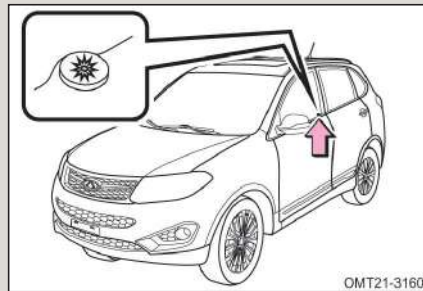

در صورتی که یکی از درب‌های جانبی، درب صندوق و درب موتور به خوبی بسته نشده باشند و یا سویچ به طور کامل بسته نشده باشد، سیستم دزدگیر فعال نخواهد شد.

نشانه‌های فعال نشدن سیستم دزدگیر عبارت‌اند از: دو بار چشمک زدن چراغ‌های راهنما و به صدا در نیامدن آژیر.



■ نحوه اعلام هشدار

اگر یکی از درب‌ها، درب صندوق و یا درب موتور که در حالت قفل قرار دارند، به روشی غیر از استفاده از کلید هوشمند و یا ریموت کنترل از حالت قفل خارج شده و یا باز شوند (مثلا درب‌ها توسط سویچ مکانیکی باز شود، یا شخصی درب‌ها را از داخل خودرو باز کند و یا سویچ را باز کند)، سیستم دزدگیر به کار افتاده و به مدت ۲۵ ثانیه آژیر به صدا در آمده و چراغ‌های راهنما چشمک خواهند زد. پس از ۵ ثانیه فاصله، آژیر و چراغ‌های راهنما مجدداً به مدت ۲۵ ثانیه به کار خواهند افتاد و این عمل ۳ بار تکرار خواهد شد. ضمناً در این زمان چراغ ضدسرقت نیز با فرکانس بالا و به طور سریع چشمک خواهد زد. در خلال این اتفاقات، اگر درب‌های خودرو، درب صندوق عقب و درب موتور را ببندید، سیستم دزدگیر پس از به اتمام رسیدن سیکل ۲۵ ثانیه‌ای که در حال اجراست، مجدداً به حالت آماده به کار باز خواهد گشت.

■ غیرفعال کردن و یا متوقف کردن اعلام هشدار

با یکی از دو اقدام زیر می‌توانید دزدگیر را خاموش کنید:

- قفل کردن درب‌ها با استفاده از کلید هوشمند و یا ریموت کنترل.
- روشن کردن موتور

نشانه‌های متوقف شدن سیستم دزدگیر عبارت‌اند از: باز شدن قفل کلید درب‌ها، دو بار چشمک زدن چراغ‌های راهنما، خاموش شدن آژیر و خاموش شدن چراغ ضدسرقت.

👁️ احتیاط

برای جلوگیری از به صدا در آمدن ناخواسته آژیر، اطمینان حاصل کنید که:

- شخصی در داخل خودرو وجود نداشته باشد.
- شیشه درب‌ها و سان‌روف به طور کامل بسته شده باشند.





فصل ۳

راهنمای استفاده از تجهیزات و امکانات

۳-۶ بوق

برای به کار افتادن بوق، بر روی تصویر حک شده‌ی بوق بر روی غربیلک فرمان و یا اطراف آن فشار دهید.
بوق در زمان خاموش بودن سوئیچ نیز قابل استفاده است.

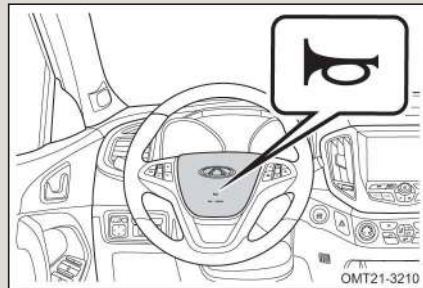

احتیاط

- از بوق در نزدیکی محل‌هایی مانند مدارس، بیمارستان‌ها و مجتمع‌های مسکونی استفاده نکنید.
- ضمن احترام به قوانین و مقررات اجتماعی از بوق استفاده کنید.



۳-۷ غربیلک فرمان

تنظیم غربیلک فرمان

برای داشتن یک رانندگی ایمن و راحت، احتمالاً نیاز به تنظیم زاویه شیب غربیلک فرمان داشته باشید.

برای تنظیم کردن غربیلک فرمان، خودرو را در یک مکان مناسب متوقف کرده و سوئیچ را ببندید. اهرم قفل‌کننده تلسکوپی فرمان را به سمت پایین بکشید و با بالا و پایین بردن غربیلک، آن را در موقعیت مناسب تنظیم کنید، سپس اهرم قفل‌کننده را به جای اصلی خود بازگردانید.

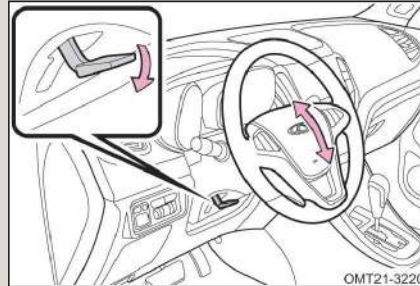

هشدار ⚠

- در خلال رانندگی اقدام به تنظیم غربیلک فرمان نکنید. انجام دادن این کار باعث از دست رفتن کنترل خودرو و در نتیجه منجر به تصادف، جراحت و حتی مرگ می‌شود.
- به منظور رعایت ایمنی، پس از تنظیم غربیلک فرمان، آن را به سمت بالا و پایین تکان دهید تا از قفل شدن درست تلسکوپی اطمینان یابید. در غیر این صورت ممکن است در حین رانندگی به طور ناگهانی تکان بخورد.





۳-۸ شیشه درب‌ها

شیشه بالبرها

مجموعه کلید شیشه بالبرهای درب راننده توانایی کنترل کلیه شیشه‌ها را دارد.

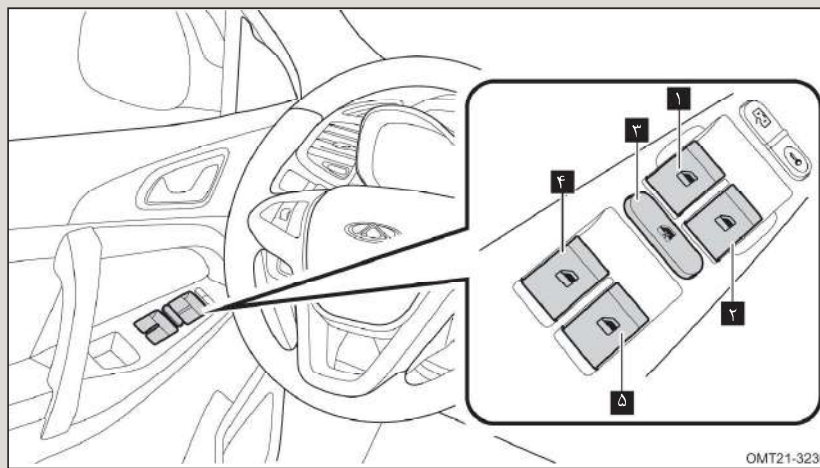

OMT21-3230

معرفی کلیدهای شیشه بالبر روی درب راننده:

- ۱ کلید شیشه بالبر درب جلو چپ
- ۲ کلید شیشه بالبر درب جلو راست
- ۳ کلید قفل شیشه بالبرها
- ۴ کلید شیشه بالبر درب عقب چپ
- ۵ کلید شیشه بالبر درب عقب راست

زمانی که سویچ باز باشد، می‌توان با استفاده از هر کلید، شیشه متناظر با آن کلید را بالا یا پایین برد. به شرط آن که کلیه درب‌ها به طور کامل بسته باشند، ۱۲۰ ثانیه پس از بستن سویچ نیز می‌توان از شیشه بالبرها استفاده کرد. ولی اگر در این فاصله درب جلو باز شود، دیگر نمی‌توان از شیشه بالبرها استفاده کرد.



فصل ۳

راهنمای استفاده از خودروی سواری ۵ Tiggo جدید

برای باز کردن شیشه‌ها: کلید را به سمت پایین فشار دهید.

برای بستن شیشه‌ها: کلید را به سمت بالا بکشید.

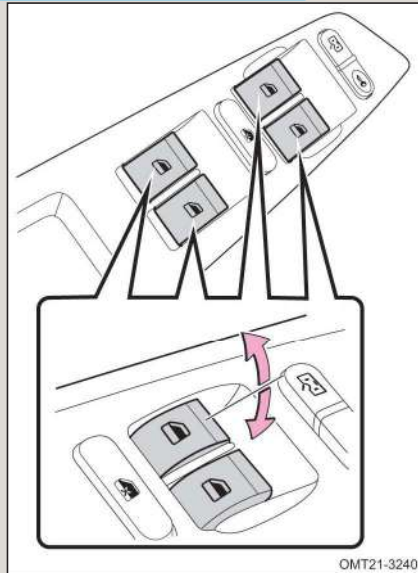

OMT21-3240

بر روی تمامی درب‌های جانبی، یک کلید مجزا هم برای به کار انداختن شیشه بالا بر همان درب تعبیه شده است.

برای باز کردن شیشه‌ها: کلید را به سمت پایین فشار دهید.

برای بستن شیشه‌ها: کلید را به سمت بالا بکشید.

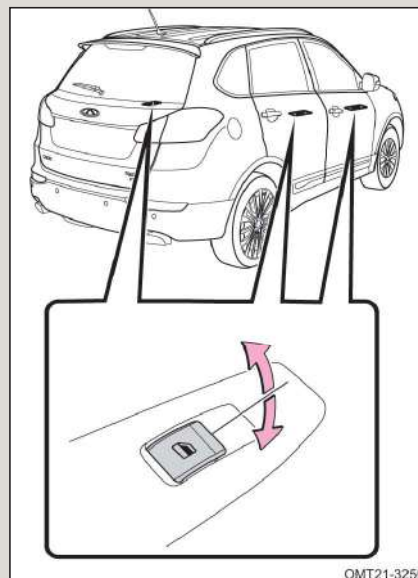

OMT21-3250





■ بالا بردن شیشه‌ها:

کلید شیشه بالابر را به سمت بالا بکشید تا شیشه شروع به بالا رفتن کند. در هر نقطه‌ای از حرکت شیشه، اگر کلید را رها کنید، شیشه بالابر نیز در همان نقطه متوقف خواهد شد.

■ پایین آوردن شیشه‌ها:

کلید شیشه بالابر را به سمت پایین فشار داده و نگه دارید تا شیشه شروع به پایین آمدن کند. در هر نقطه‌ای از حرکت شیشه، اگر کلید را رها کنید، شیشه بالابر نیز در همان نقطه متوقف خواهد شد.

■ بالا آمدن خودکار شیشه‌ها:

کلیه شیشه بالابرها دارای این قابلیت می‌باشند. اگر کلید شیشه بالابر را به مدت کوتاه فشار داده و رها کنید، شیشه به طور خودکار شروع به بالا رفتن خواهد کرد. برای متوقف کردن آن باید کلید را مجدداً به طور لحظه‌ای به سمت بالا بکشید و یا به سمت پایین فشار دهید.

■ پایین آمدن خودکار شیشه‌ها:

کلیه شیشه بالابرها دارای این قابلیت می‌باشند. اگر کلید شیشه بالابر را به مدت کوتاه فشار داده و رها کنید، شیشه به طور خودکار شروع به پایین رفتن خواهد کرد. برای متوقف کردن آن باید کلید را مجدداً به طور لحظه‌ای به سمت بالا بکشید و یا به سمت پایین فشار دهید.

⚠ هشدار

- اعضا بدن سرنشینان نباید به گونه‌ای قرار گیرد که موقع به کار افتادن شیشه بالابرها، احتمال گیر کردن آن‌ها وجود داشته باشد.
- هرگز اجازه ندهید کودکان شیشه بالابرها را به تنهایی به کار بیاندازند. گیر کردن در بین شیشه هنگام بالا رفتن آن ممکن است باعث ایجاد جراحت شود.
- هیچ‌کس (مخصوصاً کودکان) را در خودرو تنها نگذارید، به‌ویژه اگر سویچ را روی مغزی جا گذاشته باشید. احتمال دارد از شیشه بالابر استفاده کرده و در لای آن گیر بیفتد.



فصل ۳

راهنمای استفاده از خودروی سواری ۵ Tiggo جدید

■ بالا رفتن شیشه‌ها با ریموت (در صورت مجهز بودن)

در صورتی که سویچ خاموش بوده و تمامی درب‌های خودرو به طور کامل بسته باشند، اگر دکمه قفل کردن روی کلید هوشمند (یا ریموت کنترل) را فشار داده و نگه دارید، شیشه‌ها به طور خودکار بالا خواهند آمد. برای توقف این عمل، دکمه روی ریموت را رها کنید.

■ برگشت خودکار شیشه (در صورت مجهز بودن)

قابلیت برگشت خودکار شیشه یک قابلیت ایمنی است، به طوری که اگر هنگام بالا رفتن شیشه، مانعی در مقابل آن قرار گیرد، متوقف شده و مقداری پایین می‌آید تا بتوان مانع را دور کرد.

اگر هر دو قابلیت بالا در خودروی شما غیرفعال است، مراحل زیر را جهت فعال‌سازی آن‌ها انجام دهید:

- سویچ را باز کنید.
- کلیه شیشه‌ها را ببندید.
- کلید شیشه بالابرها را حداقل به مدت ۱ ثانیه به سمت بالا کشیده و نگه دارید. مجدداً این عمل را حداقل به مدت ۱ ثانیه دیگر اجرا کنید. اکنون هر دو قابلیت ذکر شده در بالا، فعال‌سازی شده‌اند. شما می‌توانید این عمل را به طور مجزا برای یک شیشه و یا به طور پشت سر هم برای کلیه شیشه‌ها انجام دهید.
- به شرط آن که درب‌های جلو به طور کامل بسته باشند، تا ۲ دقیقه پس از بستن سویچ می‌توان از کلیه‌های شیشه بالابر استفاده کرد.





فصل ۳

راهنمای استفاده از تجهیزات و امکانات

کلید قفل شیشه بالابرها

با فشردن شدن کلید قفل شیشه بالابرها، کلیه کلیدهای شیشه بالابر روی دربها غیرفعال خواهند شد. در این شرایط فقط کلیدهای روی درب راننده قادر به کار انداختن شیشه بالابرها خواهند بود. برای خارج شدن از این حالت، کلید قفل شیشه بالابرها را یک بار دیگر فشار دهید.

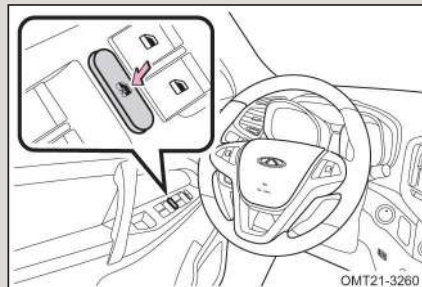

استفاده از این کلید هنگامی توصیه می‌شود که کودکان جزو سرنشینان خودرو باشند.



۳-۹ درب موتور

دستگیره بازکن درب موتور در قسمت پایینی سمت چپ داشبورد و در کنار پای راننده قرار گرفته است:

■ باز کردن درب موتور

۱- دستگیره بازکن درب موتور را به سمت بالا بکشید تا درب موتور کمی به سمت بالا بپرد.

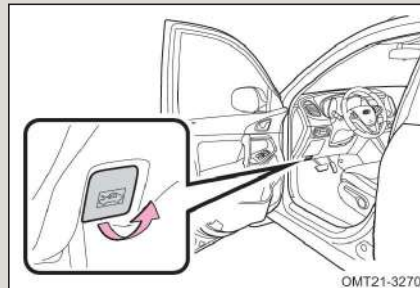

۲- دست خود را به زیر درب موتور برده و انگشتان خود را به شستی قفل درب موتور برسانید. شستی را به سمت پایین فشار داده و همزمان درب موتور را به سمت بالا بکشید.

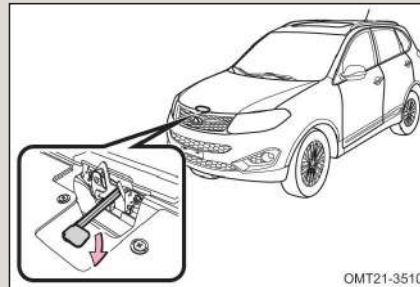

۳- درب موتور را تا ارتفاع مشخصی بالا ببرید تا این که به وسیله جک‌های مخصوص خود نگه داشته شود.

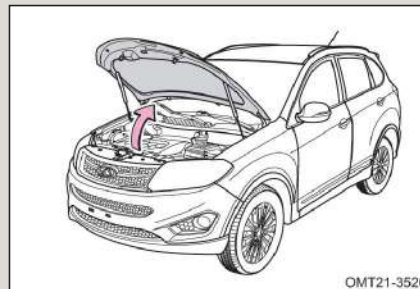

۴- برای بستن درب موتور، ابتدا آن را با دست تا ارتفاع ۳۰-۲۰ سانتی متری بالای قفل پایین بیاورید و سپس رها کنید تا در داخل قفل بیفتد.

۵- پس از بسته شدن درب موتور، آن را کمی به سمت بالا بکشید تا از قفل شدن صحیح آن اطمینان حاصل شود.



۳-۱۰ درب باک

برای باز کردن درب باک، مراحل زیر را طی کنید:

■ قبل از سوخت‌گیری

سویچ را خاموش کرده و کلیه درب‌ها و شیشه‌ها را ببندید.

■ باز کردن درب باک

۱. اهرم بازکن درب باک را بکشید تا درب باک به آرامی باز شود.

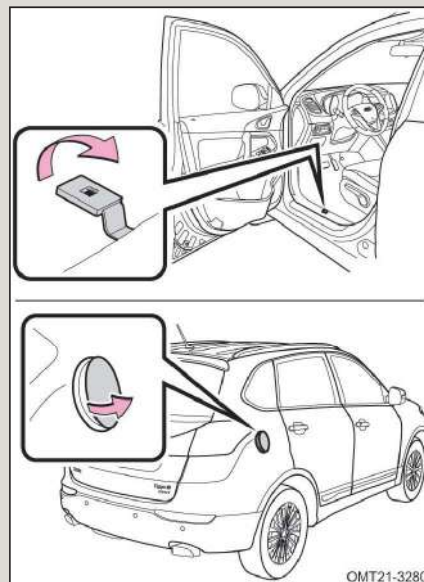



فصل ۳

راهنمای استفاده از خودروی سواری ۵ Tiggo جدید

۲. برای باز کردن درپوش پیچی باک، آن را در خلاف جهت عقربه‌های ساعت بپیچانید. قبل از بیرون آوردن درپوش، کمی صبر کنید. درپوش را پس از باز کردن می‌توانید از قلاب تعبیه شده بر روی درب باک آویزان کنید.

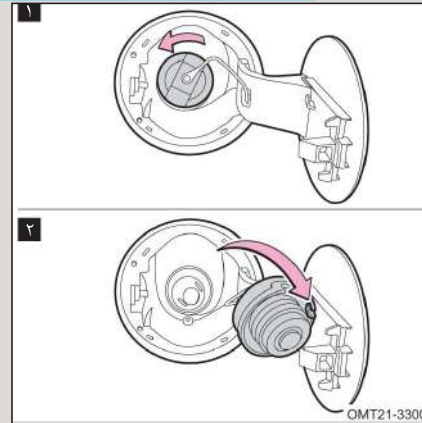

احتیاط

- به گوش رسیدن صدای آرام خالی شدن باد در زمان باز کردن درپوش باک طبیعی است.
- از ریختن گازوییل به باک جدا خودداری کنید.

هشدار

- به علت ماهیت اشتعال‌پذیری بنزین، از ایجاد جرقه و کشیدن سیگار در زمان سوخت‌گیری خودداری کنید.
- درپوش باک را پس از باز کردن به طور سریع بردارید، در هوای گرم پاشیده شدن بنزین تحت فشار داخل باک به بیرون می‌تواند باعث آسیب‌دیدگی شود.
- از استنشاق بخارات بنزین ممانعت کنید. چرا که بنزین حاوی مواد سمی است و برای سلامتی زیان‌آور است.
- پس از ترک خودرو و قبل از باز کردن درپوش باک، یک فلز بدون رنگ را لمس کنید تا الکتریسیته ساکن بدن تان تخلیه شود. انجام این کار قبل از سوخت‌گیری مهم است، زیرا الکتریسیته ساکن می‌تواند باعث احتراق بخارات بنزین شود.





■ بستن درپوش باک

۱. پس از اتمام سوخت‌گیری، درپوش باک را در جهت عقربه‌های ساعت بپیچانید تا بسته شود.

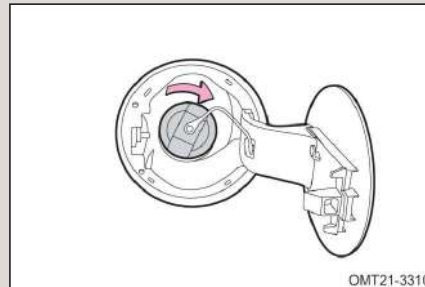

👁️ احتیاط

- بنزین پاشیده شده را فوراً پاک کنید تا به تایر، شل‌گیر چرخ و رنگ بدنه آسیبی وارد نشود.
- پس از بستن درپوش، دست خود را از روی آن بردارید زیرا ممکن است کمی در جهت خلاف بستن بچرخد که طبیعی است.
- نیروی دست خود را فقط در جهت‌های باز کردن و بستن و به درپوش باک وارد کنید و از کشیدن و یا فشار دادن آن خودداری کنید.

⚠️ هشدار

از بسته شدن کامل درپوش باک مطمئن شوید تا از بیرون ریختن احتمالی بنزین و بروز سانحه جلوگیری کرده باشید.

۲. درب فلزی باک را ببندید.

♻️ حفاظت از محیط زیست

بنزین می‌تواند محیط زیست را آلوده کند. جمع‌آوری و معدوم کردن بنزین ریخته شده باید توسط افراد متخصص صورت پذیرد.



۱۱-۳ کمربند ایمنی

چراغ اخطار کمربند

چراغ اخطار کمربند راننده

پس از باز شدن سویچ، اگر کمربند راننده قفل نشده و یا به درستی بسته نشده باشد، این چراغ به طور متوالی چشمک خواهد زد.



OMT21-3320

چراغ اخطار کمربند سرنشین جلو

پس از باز شدن سویچ، اگر کسی بر روی صندلی جلو راست نشسته باشد و کمربند خود را قفل نکرده باشد، این چراغ به طور متوالی شروع به چشمک زدن خواهد کرد.

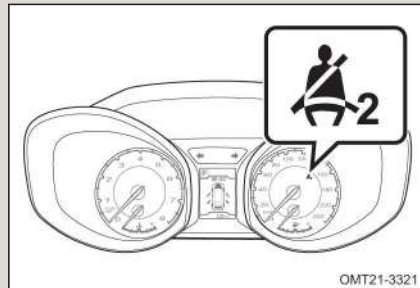

OMT21-3321

اگر کمربند به درستی بسته شود، چراغ اخطار کمربند و بوق اخطار آن خاموش خواهند شد. اگر کمربند بسته نشده باشد و سرعت حرکت خودرو کم‌تر از ۲۵ Km/h باشد، فقط چراغ اخطار کمربند چشمک خواهد زد و بوق اخطار به صدا در نخواهد آمد. ولی اگر سرعت حرکت خودرو از ۲۵ Km/h فراتر رود، علاوه بر چشمک زدن چراغ اخطار، بوق اخطار نیز توأم با آن و به مدت ۱۰۰ ثانیه به صدا در خواهد آمد. پس از ۱۰۰ ثانیه اگر کمربند همچنان باز باشد، بوق اخطار قطع خواهد شد ولی چراغ اخطار کمربند همچنان چشمک خواهد زد. اگر در حین رانندگی کمربند را باز کنید، باز هم مراحل بالا تکرار خواهد شد.

با انجام دادن یکی از اقدامات زیر، اخطار کمربند قطع خواهد شد:

- کمربند را ببندید.
- سویچ را ببندید.
- دسته تعویض دنده را در حالت دنده عقب (R) قرار دهید.





فصل ۳

راهنمای استفاده از تجهیزات و امکانات

اکیدا به راننده و سرنشینان خودرو توصیه می‌شود که از کمربند ایمنی در کلیه زمان‌های استفاده از خودرو به درستی استفاده کنند. عدم انجام این کار، احتمال آسیب دیدن و شدت آسیب‌دیدگی ناشی از حوادث رانندگی را افزایش می‌دهد.

کمربندهای ایمنی باید به طور منظم مورد بازدید و بررسی قرار گیرند. اگر متوجه شدید که هر کدام از کمربندها به درستی کار نمی‌کند، جهت بازدید، تعمیر و یا تعویض به یکی از نمایندگی‌های مجاز مدیران خودرو مراجعه کنید.



OMT21-3330



اخطار

هرگز از یک صندلی کودک رو به عقب بر روی صندلی محافظت شده بوسیله ایربگ فعال استفاده نشود، در این صورت ممکن است مرگ و یا صدمه جدی برای کودک رخ دهد.

جهت جدول ISOFIX به آخر دفترچه مراجعه نمایید.

استفاده صحیح از کمربند

- پشتی صندلی را به درستی تنظیم کنید. به نحوی که بتوانید بدن‌تان را به صورت صاف به پشتی تکیه دهید.
- کمربند را بکشید، به طوری که از تمام عرض شانه‌هایتان عبور کند و نباید برخوردی با گردن و یا بازوهای شما داشته باشد.
- تسمه پایینی کمربند باید تا جایی که امکان دارد در پایین شکم و بالای لگن قرار بگیرد.
- کمربند نباید پیچ‌خورده و تاخوردگی داشته باشد.



OMT21-3340



کمربند ایمنی باید به طور منظم از لحاظ خرابی و آسیب‌دیدگی و فرسودگی مورد بازدید قرار گیرد. در صورتی که خودرو تصادف کرده باشد و کمربندها دچار کشیدگی شده باشند، کمربند و قطعات مرتبط با سیستم کمربند می‌بایست در نمایندگی مجاز مدیران خودرو تعویض شوند.

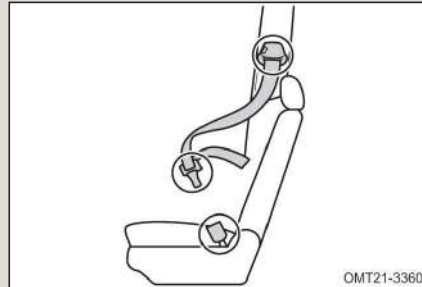

هشدار ⚠️

شرکت مدیران خودرو در قبال تعمیر، ایجاد تغییر و یا روغن‌کاری خودسرانه مکانیزم جمع‌کننده کمربند و قفل کمربند و سایر اجزا سیستم کمربند، هیچ‌گونه مسوولیتی نخواهد داشت.

برای شستن کمربندها از آب گرم یا ولرم استفاده کنید. پس از شستن کمربندها اجازه دهید که به طور طبیعی و خود به خود خشک شوند و از وسایل گرم‌کننده استفاده نکنید.

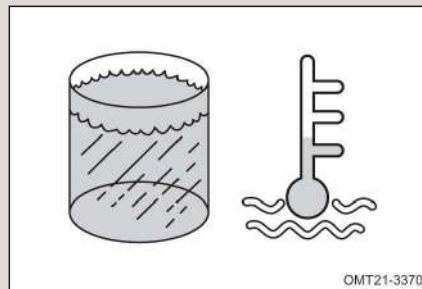

هشدار ⚠️

- برای شستن کمربند از شوینده‌های شیمیایی، آب جوش، مواد سفیدکننده و ... استفاده نکنید.
- اجازه نفوذ و رسوخ آب به مکانیزم جمع‌کننده کمربند را ندهید.



فصل ۳

راهنمای استفاده از تجهیزات و امکانات

قفل کردن و باز کردن کمربند

۱ برای بستن و قفل کردن کمربند، زیانه آن را به داخل قفل فشار دهید تا صدای «کلیک» به گوش برسد.

۲ برای باز کردن کمربند، دکمه قرمز رنگ روی قفل را فشار دهید.

اگر کمربند به طور نرم و یکنواخت جمع نشود، کمربند را مقداری به سمت بیرون بکشید و تاب خوردگی یا پیچ خوردگی آن را بررسی کنید. پس از جمع شدن، کمربند باید به صورت صاف و بدون پیچ و خم بایستد.

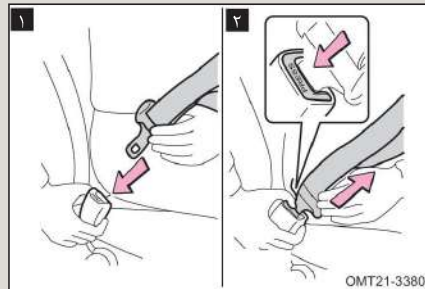

⚠ هشدار

از قفل کمربندی که نتواند کمربند را به طور سفت نگه دارد، استفاده نکنید. چرا که در زمان تصادف و ترمزهای شدید، نمی تواند از سرنشینان محافظت کند.

■ تنظیم کمربند سه نقطه‌ای

تسمه پایینی کمربند را تا جایی که امکان دارد به قسمت پایین بدن تان و نزدیک لگن بکشید. تسمه پایینی را روی شکم و دور کمرتان قرار ندهید.

سپس با کشیدن تسمه بالایی به سمت بالا، موقعیت آن را تنظیم کنید.

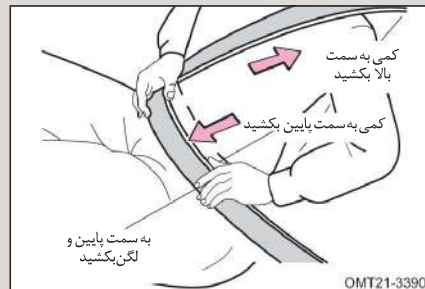



هشدار

- اطمینان حاصل کنید که کلیه سرنشینان کمربندهای خود را بسته‌اند.
- هر کمربند برای استفاده یک نفر است. از یک کمربند برای بیش از یک نفر، به‌ویژه کودکان استفاده نکنید.
- توصیه می‌شود که کودکان در صندلی عقب بنشینند و همیشه از کمربند ایمنی استفاده کنند و یا از سیستم‌های محافظ کودک برای آن‌ها استفاده کنید.
- اطمینان حاصل کنید که تسمه بالایی کمربند تقریباً از وسط عرض شانه‌های شما رد شده باشد. البته نباید با گردن برخوردی داشته باشد و نیز نباید به صورت شل و افتاده قرار گرفته باشد. عدم رعایت موارد فوق باعث کاهش ایمنی در زمان تصادف و افزایش احتمال آسیب‌دیدگی در لحظه برخورد می‌شود.
- بالاتر از لگن قرار گرفتن تسمه پایینی کمربند و نیز شل بودن آن می‌تواند باعث سر خوردن سرنشین از زیر کمربند در زمان تصادف و وارد آمدن خسارت بدنی شود. تسمه پایینی را تا حد امکان به لگن نزدیک کنید.
- کمربند را از زیر بازوهای خود رد نکنید.
- کمربندهای ایمنی در حالتی کارایی دارند که سرنشینان به صورت صاف نشسته و به پشتی تکیه داده باشند، بنابراین پشتی صندلی را بیش از اندازه مورد نیاز خم نکنید.
- کمربند را به آرامی بیرون بکشید. در صورت اعمال نیروی بیش از حد و یا این که اگر خودرو در محل شیب‌دار باشد، احتمال قفل شدن کمربند وجود دارد.
- از پوشیدن لباس گشاد و یا ضخیم خودداری کنید. برای حصول ایمنی بیش‌تر، کمربند باید به بدن بچسبید.





فصل ۳

راهنمای استفاده از تجهیزات و امکانات

تنظیم ارتفاع کمر بند جلو

۱- ضمن فشار دادن دکمه ضامن، قلاب نگه‌دارنده کمر بند را به سمت پایین بکشید.

۲- قلاب کمر بند را به سمت بالا بکشید.

پس از اتمام تنظیم ارتفاع، قلاب را به سمت بالا و پایین بکشید و پس از شنیدن صدای کلیک رها کنید.

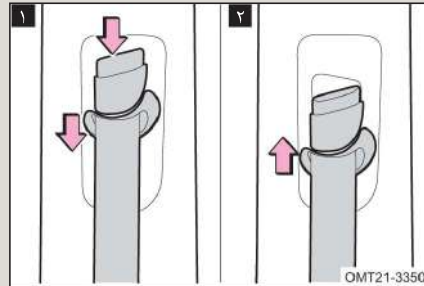

کمر بند صندلی عقب - وسط

کمر بند صندلی عقب- وسط از نوع سه‌نقطه‌ای بوده و دارای دو قفل می‌باشد. هر دو قفل آن باید در جای صحیح خود قرار گرفته و به طور مطمئن قفل شوند. اطمینان حاصل کنید که قفل‌ها به طور کامل بسته شده‌اند.

۱- کمر بند را از سمت چپ سقف بیرون بکشید.

۲- هر دو زبانه کمر بند را در قفل مربوط به خودش وارد کنید.

زبانه هر قفل با دیگری از نظر شکل ظاهری متفاوت ساخته شده‌اند تا از قفل شدن اشتباهی آن‌ها جلوگیری شود.

قفل ۱

زبانه مربوط به این قفل دارای سطح صاف است

قفل ۲

زبانه این قفل به شکل قلاب است.





فصل ۳

راهنمای استفاده از خودروی سواری ۵ Tiggo جدید

⚠ هشدار

• اطمینان حاصل کنید که هر دو قفل در جای صحیح خود قرار داشته و به‌طور صحیح و کامل چفت شده باشند. عدم چفت شدن کامل قفل و زبانه با همدیگر می‌تواند باعث خسارت جانی در زمان حوادث باشد.

• در صورتی که یکی از دو قفل کمربند صندلی عقب وسط خراب شده باشد، از آن استفاده نکنید. بستن فقط تسمه بالایی و یا فقط تسمه پایینی کمربند کافی نبوده و سبب وارد شدن خسارت‌های بدنی در زمان تصادف یا ترمزگیری ناگهانی خواهد شد.



۳- برای آزاد کردن زبانه قلاب شکل، یک وسیله سرتخت (مانند کلید) را وارد سوراخ جانبی قفل کمربند وارد کرده و کمی فشار دهید و اجازه دهید تا کمربند جمع شود.

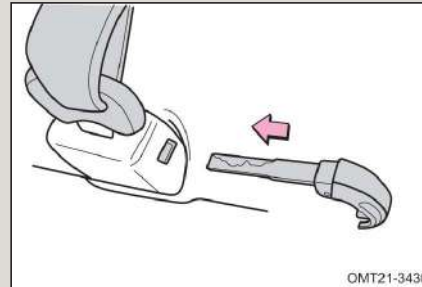

۴- در زمان عدم استفاده از کمربند عقب - وسط، اجازه دهید تا کمربند در محل مخصوص خود به صورت جمع شده قرار داشته باشد.





فصل ۳

راهنمای استفاده از تجهیزات و امکانات

مرتب کردن قفل کمربندهای عقب

در زمان عدم استفاده از کمربندهای عقب، قفل‌های آنها باید به طور مرتب قرار گیرند. قبل از تا کردن پشتی صندلی عقب باید قفل‌های کمر بند عقب، جمع و جور شوند.

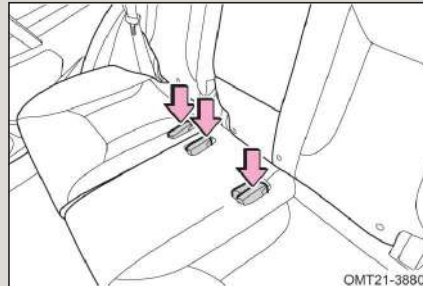

پیش‌کشنده کمر بند صندلی‌های جلو

پیش‌کشنده‌های کمر بند راننده و سرنشین جلو جهت واکنش در زمان تصادفات شدید از قسمت جلو، طراحی شده‌اند. زمانی که سنسور مربوطه، ضربه شدید وارده از قسمت جلوی خودرو را تشخیص دهد، کمر بندها توسط پیش‌کشنده به سرعت به سمت عقب کشیده می‌شوند، تا بتوانند سرنشینان را مهار کنند.

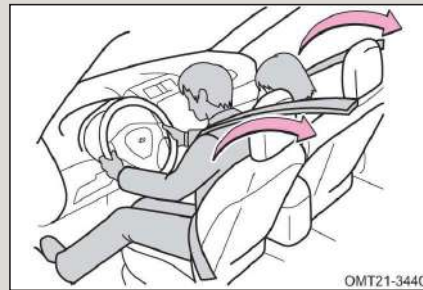

پیش‌کشنده‌ها حتی اگر صندلی سرنشین خالی باشد، عمل خواهد کرد. پیش‌کشنده در قبال ضربات کوچک وارده از جلو، تصادف از طرفین خودرو و یا برخورد از عقب خودرو، ممکن است فعال نشوند.

قرار نیست در هر تصادف و برخوردی، پیش‌کشنده‌ها و ایربگ‌ها با هم و به طور هم‌زمان فعال شوند. عمل کردن پیش‌کشنده‌های کمر بند، احتمالاً همراه با تولید صدا و انتشار مقدار کمی گاز غیر سمی باشد که قابل اشتعال نبوده و بی‌ضرر است. هنگامی که پیش‌کشنده‌ها عمل می‌کنند، مکانیزم جمع‌کننده کمر بندها، قفل شده باقی می‌مانند.





فصل ۳

راهنمای استفاده از خودروی سواری ۵ Tiggo جدید

هشدار

- برداشتن، ایجاد تغییر، ضربه زدن با باز کردن پیش‌کشنده‌ها، سنسور ایربگ و دسته سیم‌ها ممنوع است. عدم رعایت این موارد باعث عملکرد نامناسب پیش‌کشنده‌ها، عمل کردن ناگهانی آن‌ها و یا غیرفعال شدن آن‌ها شود که نتیجه آن ایجاد جراحت و مرگ می‌باشد.
- اگر پیش‌کشنده‌ها عمل کنند، چراغ هشدار ایربگ (SRS) روشن خواهد شد. در این صورت کمربندقابل استفاده نبوده و باید تعویض شود.

احتیاط

- اقدامات زیر را بدون انجام مشورت با شرکت مدیران خودرو انجام ندهید. بعضی از آن‌ها در برخی مواقع در نحوه‌ی عملکرد پیش‌کشنده‌ها اختلال ایجاد می‌کنند:
- نصب سیستم‌های صوتی و تصویری غیر مجاز
 - انجام تعمیرات در اطراف مکانیزم جمع‌کننده کمربند
 - اصلاح سیستم تعلیق
 - ایجاد تغییرات در ساختار قسمت جلوی خودرو
 - نصب گارد جلو پنجره، بالابر، یا هر وسیله دیگر به قسمت جلوی خودرو
 - انجام تعمیرات بر روی گلگیرهای جلو و شاسی جلو و اطراف کنسول

- بروز هر یک از موارد زیر، بیان‌گر وجود ایراد در ایربگ‌ها یا پیش‌کشنده‌هاست. لطفاً با نمایندگی‌های مجاز مدیران خودرو تماس بگیرید.
- وقتی که سویچ باز می‌شود، چراغ هشدار ایربگ روشن نشود و یا اصلاً خاموش نشود.
 - روشن شدن چراغ ایربگ در حین رانندگی
 - باز نشدن و جمع نشدن کمربندها به علت وجود ایراد یا عمل کردن پیش‌کشنده متعلق به همان کمربند.
 - پیش‌کشنده و یا محفظه‌ی آن آسیب دیده باشد.





فصل ۳

راهنمای استفاده از تجهیزات و امکانات

استفاده کودکان از کمربند و احتیاط‌های لازم

کمربندهای ایمنی خودروی شما اصولاً برای افراد بزرگسال طراحی شده‌اند. برای کودک خود از سیستم محافظ مناسب کودکان استفاده کنید.

اگر کودکی اندازه بدنش به قدری باشد که نتواند از سیستم محافظ استفاده کند، باید در صندلی عقب نشسته و از کمربند ایمنی استفاده کند.

اگر نشستن کودک در صندلی جلو لازم باشد، استفاده صحیح و مناسب از کمربند الزامی است. در صورتی که کمربند به طور درست استفاده نشود و تصادفی رخ دهد، نیروی حاصل از انفجار ایربگ ممکن است باعث جراحات شدید و یا مرگ شود.

اجازه ندهید کودکان روی صندلی‌های جلو و عقب بایستند و یا زانو بزنند. یک کودک رها و بدون محافظ به هنگام ترمز ناگهانی و یا تصادف در معرض جراحات شدید و یا مرگ قرار می‌گیرد. هم‌چنین اجازه ندهید یک کودک در بغل فرد بزرگسال بنشیند نگه داشتن کودک در آغوش، ایمنی کافی ندارد.

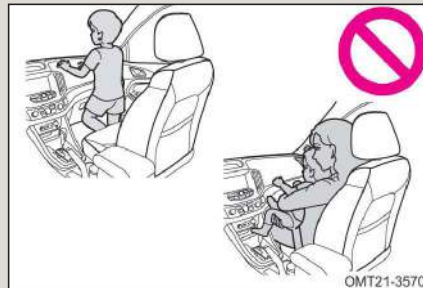



استفاده بانوان باردار از کمربند و احتیاط‌های لازم

ضمن کسب اطلاعات و توصیه‌های پزشکی کافی، کمربند ایمنی را به شکل صحیح مورد استفاده قرار دهید. بانوان باردار، می‌بایست تسمه‌ی پایینی کمربند را تاجایی که امکان دارد پایین پرده و در بالای لگن قرار دهند.

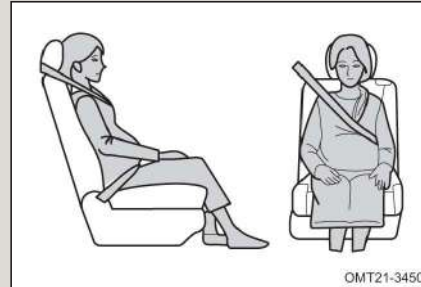

تسمه بالایی را از بالای شانه کشیده و از قفسه سینه عبور دهید. اجازه ندهید که کمربند با ناحیه شکم شما برخوردی داشته باشد. اگر کمربند به طرز صحیح بسته نشود، نه تنها فرد باردار بلکه جنین او نیز در معرض مرگ یا آسیب شدید، در زمان ترمزگیری یا تصادف قرار می‌گیرد.

هشدار ⚠️

- از قفل شدن کمربند و نداشتن تابیدگی و پیچیدگی آن اطمینان حاصل کنید. اگر کمربند به درستی کار نمی‌کند، در اسرع وقت با نمایندگی‌های مجاز تماس بگیرید.
- در تصادفات سنگین، مجموعه کمربند را عوض کنید، هر چند که ظاهر آن‌ها هیچ ایرادی نداشته و سالم به نظر برسند.
- هیچ اقدامی از قبیل باز کردن، نصب، اصلاح، برداشتن، جابه جا کردن را روی کمربند انجام ندهید. تعمیرات مورد نیاز می‌بایست توسط نمایندگی‌های مجاز مدیران خودرو صورت پذیرد.
- اجازه ندهید که کودکان با کمربند ایمنی بازی کنند. اگر کمربند به دور گردن آن‌ها پیچد، باز کردن آن سخت بوده و می‌تواند باعث خفگی یا سایر مصدومیت‌های منجر به مرگ شود. در صورت بروز این اتفاق و باز نشدن قفل کمربند، باید با قیچی کمربند را ببرید.
- سیستم کمربند ایمنی را به طور دوره‌ای بازدید کنید و پارگی‌ها، فرسودگی و شل بودن قطعات را مورد بررسی قرار دهید. کمربند آسیب‌دیده را با کمربند نو تعویض کنید. کمربند آسیب‌دیده نمی‌تواند سرنشینان را در مقابل مصدومیت و مرگ محافظت کند.





فصل ۳

راهنمای استفاده از تجهیزات و امکانات

۳-۱۲ ایربگ

چراغ هشدار ایربگ

پس از باز شدن سویچ، چراغ هشدار ایربگ روشن شده و پس از چند ثانیه خاموش خواهد شد و این یعنی سیستم ایربگ سالم بوده و کارکرد عادی خود را دارد.

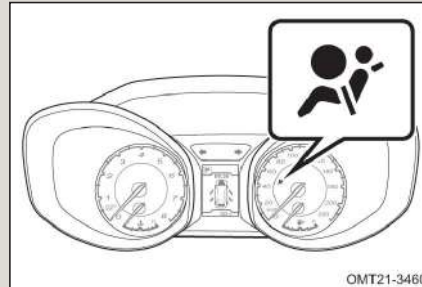

- بروز هر یک از حالات زیر، بیانگر وجود ایراد در سیستم ایربگ می‌باشد. در این گونه زمان‌ها، جهت بازدید و یا تعمیر سیستم ایربگ، به یکی از نمایندگی‌های مجاز مدیران خودرو مراجعه کنید.
- پس از باز شدن سویچ، اگر چراغ هشدار ایربگ روشن نشود و یا پس از چند ثانیه خاموش نشود و یا به حالت چشمک‌زن درآید.
 - چراغ هشدار ایربگ در خلال رانندگی روشن شود و یا شروع به چشمک‌زدن کند. ایربگ‌های خودروی شما باید پس از سپری شدن ۱۰ سال از تاریخ تولید آن‌ها، تعویض شوند. اینکار را در محل یکی از نمایندگی‌های مجاز مدیران خودرو انجام دهید.

ایربگ راننده و ایربگ سرنشین جلو

به منظور واکنش در زمان تصادف از قسمت جلو، ایربگ‌های جلو به همراه کمربندها جهت کاهش صدمات وارده به نواحی سر و صورت و قفسه سینه‌ی راننده و سرنشین جلو وارد عمل می‌شوند. ایربگ سرنشینین جلو، در صورت عدم وجود سرنشین نیز عمل خواهد کرد.

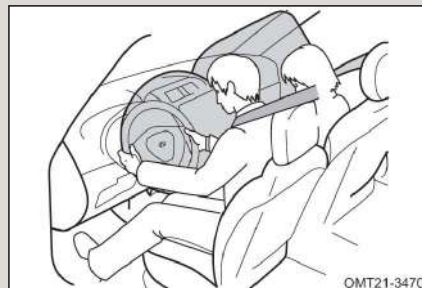



فصل ۳

راهنمای استفاده از خودروی سواری ۵ Tiggo جدید

چنانچه خودرو از ناحیه جلوی خود با یک مانع ثابت برخورد کند، به شرطی که مانع از جای خود تکان نخورد و یا تغییر شکل ندهد و روند کاهش سرعت خودرو به میزان از پیش تعیین شده برسد، ایربگ‌های جلو عمل خواهند کرد.

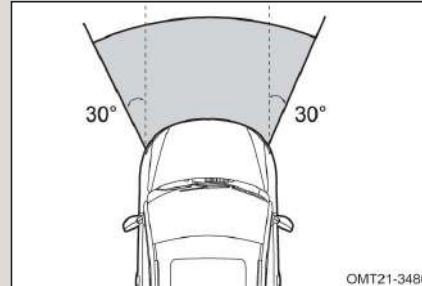

OMT21-3480

اگر شدت برخورد و ضربه وارده به قسمت جلوی خودرو به سطح آستانه برسد، به طوری که ضربه وارده قابل مقایسه با تصادف از نوع برخورد مستقیم خودرو به مانع ثابت که در آن مانع حرکت نکند و یا تغییر شکل ندهد، باشد، ایربگ‌های جلو عمل خواهند کرد.

اگر خودرو با مانعی مانند تابلو علائم که پس از برخورد تغییر شکل می‌دهند و یا تصادفی که در آن قسمت جلوی خودرو به صورت شیب‌دار زیر مانع برود مانند برخورد به قسمت عقب کامیون‌ها و یا در برخوردهایی که به صورت مایل و زاویه‌دار صورت می‌پذیرند، احتمالاً ایربگ‌ها عمل نخواهند کرد.



OMT21-3490

در برخی حالات (مطابق شکل) که ضربه و برخورد از قسمت زیرین خودرو اتفاق می‌افتد، احتمال باز شدن ایربگ‌های جلو وجود دارد.

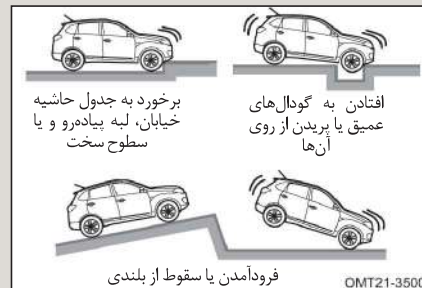

OMT21-3500





فصل ۳

راهنمای استفاده از تجهیزات و امکانات

ایربرگ‌های جلو در تصادفاتی که از قسمت عقب خودرو صورت می‌پذیرند و نیز در زمان چپ‌شدن و واژگونی یا در تصادف با سرعت پایین، باز نمی‌شوند ولی هر زمان تصادفی روی دهد که در آن به اندازه کافی کاهش سرعت رو به جلو را داشته باشیم، احتمال باز شدن ایربرگ وجود دارد.

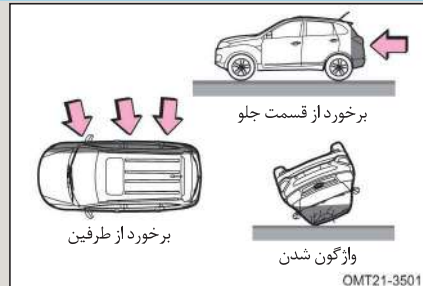

احتیاط‌های لازم

- ایربرگ‌ها تجهیزاتی هستند که همراه کمربندها قابل استفاده هستند. راننده و سرنشینان خودرو ملزم به بستن کمربند ایمنی هستند.
- ایربرگ راننده با نیروی قابل توجهی باز می‌شود. و می‌تواند باعث صدمات جدی شود، به خصوص اگر راننده خیلی نزدیک آن قرار گرفته باشد.
- ایربرگ سرنشین با نیروی قابل ملاحظه‌ای باز می‌شود و در صورتی که سرنشین خیلی نزدیک آن قرار داشته باشد، احتمال وارد آمدن صدمات جدی وجود دارد. صندلی سرنشین تا جایی که امکان دارد، باید دورتر از ایربرگ تنظیم شود. به طوری که بتواند صاف بنشیند.
- اطفال و کودکانی که به درستی روی صندلی ننشسته‌اند و یا از سیستم‌های محافظ کودک استفاده نکرده‌اند، در زمان باز شدن ایربرگ، با خطر مرگ یا جراحات شدید مواجه خواهند بود. کودکانی که اندازه بدن‌شان در حدی نیست که بتوانند از کمربند ایمنی استفاده کنند، باید با سیستم‌های محافظ کودک محافظت شوند. به علت ایمن بودن صندلی عقب، توصیه می‌شود اطفال و کودکان به جای صندلی جلو در صندلی عقب بنشینند و به خوبی تحت حفاظت قرار گیرند.



فصل ۳

راهنمای استفاده از خودروی سواری ۵ Tiggo جدید

- روی لبه صندلی ننشینید و یا روی داشبورد خم نشوید.

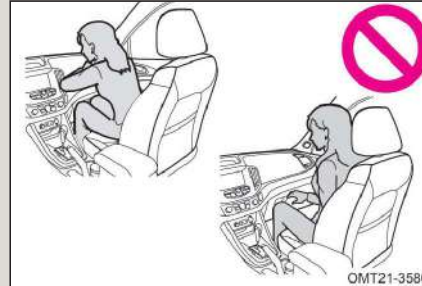

- اجازه ایستادن جلوی ایربگ سرنشین و یا روی زانو نشستن روی صندلی جلو را به کودکان ندهید.
- سرنشین جلو نباید چیزی یا کسی را در آغوش بگیرد و یا روی زانوهای خود بگذارد.

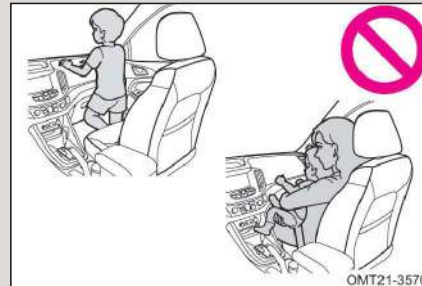

- روی درب، ستون‌های جلو و عقب تکیه ندهید.



- به هیچ‌کس اجازه ندهید روی صندلی زانو بزند یا سر و دست خود را از پنجره بیرون بگذارد.





فصل ۳

راهنمای استفاده از تجهیزات و امکانات

- هیچ چیزی را روی قسمت‌هایی مانند داشبورد، غربلیک فرمان یا قسمت پایینی صفحه کیلومترشمار نصب و یا تکیه ندهید. این اشیا در زمان باز شدن ایربگ‌ها، پرتاب می‌شوند.

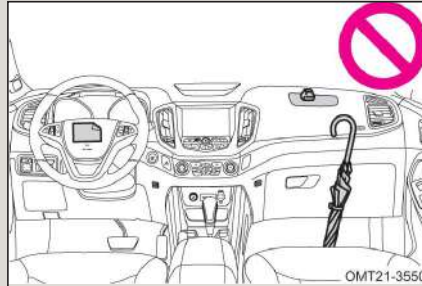

- هیچ شیئی را روی درب، شیشه جلو، شیشه درب‌ها، ستون‌های جلو و عقب، سقف و دستگیره سقف نصب و یا آویزان نکنید.

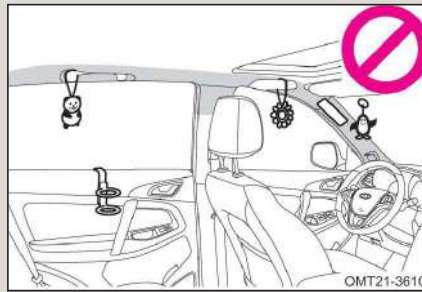

- از وارد آوردن ضربه با نیروی قابل توجه به مناطقی که اجزا سیستم ایربگ در آن‌ها قرار دارند، خودداری کنید در غیر این صورت ایربگ‌ها به مشکل خواهند خورد.
- بلافاصله پس از باز شدن ایربگ به قطعات آن دست نزنید، ممکن است خیلی داغ باشند.
- اگر پس از باز شدن ایربگ مشکل تنفسی پیدا کردید، درب یا پنجره را جهت ورود هوای تازه باز کنید و یا خودرو را ترک کنید. پس‌مانده‌های روی پوست‌تان را فوراً بشوید تا باعث بروز عوارض پوستی نشود.
- در صورتی که درپوش ایربگ‌ها (غربلیک فرمان و داشبورد) آسیب دیده و یا ترک‌خورده باشند، فقط باید توسط نمایندگی مجاز مدیران خودرو مورد تعمیر یا تعویض قرار گیرند.



دستکاری و ایجاد تغییرات در سیستم ایربگ

حذف و ایجاد تغییر در سیستم ایربگ

بدون مشورت با شرکت مدیران خودرو، ایربگ خودروی خود را حذف نکنید و یا تغییراتی مانند موارد زیر را انجام ندهید. در غیر این صورت باعث به وجود آمدن ایراد در سیستم ایربگ و متعاقب آن وارد آمدن صدمات جانی و یا حتی مرگ خواهد شد:

- نصب، حذف، باز و بست و تعمیر ایربگ
- تعمیر، باز کردن و یا تعویض غربیلک فرمان، داشبورد و صندلی‌ها
- تعمیر و صافکاری گلگیرها، سپر جلو و کف اتاق
- اصلاح و ایجاد تغییر در سیستم تعلیق





فصل ۴

روشن کردن و رانندگی با خودرو

<p>۱۴۳ حالت خرابی ایمن</p> <p>۱۴۴ ۴-۵ گیربکس دستی</p> <p>۱۴۴ تعویض دنده</p> <p>۱۴۵ کاهش دنده</p> <p>۱۴۶ ۴-۶ سیستم ترمز</p> <p>۱۴۶ ترمز دستی</p> <p>۱۴۷ ترمز</p> <p>۱۴۸ بوستر ترمز</p> <p>۱۴۹ روغن ترمز</p> <p>۱۴۹ چراغ هشدار ترمز</p> <p>۱۵۰ احتیاط‌های لازم</p> <p>۱۵۲ ۴-۷ سیستم ترمز ضد قفل (ABS)</p> <p>۱۵۲ نکات لازم</p> <p>۱۵۴ ترمز ABS</p> <p>۱۵۵ چراغ هشدار ABS</p> <p>۴-۸ کنترل الکترونیکی پایداری خودرو (ESP)</p> <p>۱۵۶ چراغ هشدار ESP</p> <p>۱۵۷ کلید غیرفعال کردن ESP</p> <p>۱۵۸ ۴-۹ فرمان هیدرولیکی</p> <p>۱۵۸ روغن هیدرولیک فرمان</p>	<p>۴-۱ دکمه استارت (در خودروی مجهز به سیستم ورود و استارت هوشمند) ۱۲۶</p> <p>قفل فرمان الکترونیکی (در صورت تجهیز برای مدل با گیربکس دستی) ۱۲۸</p> <p>۴-۲ سویچ موتور (در خودروی بدون سیستم ورود و استارت هوشمند) ۱۲۹</p> <p>قفل کردن و باز کردن غربلیک فرمان ۱۳۱</p> <p>۴-۳ روشن کردن موتور ۱۳۲</p> <p>اقدامات قبل از استارت ۱۳۲</p> <p>مراحل استارت زدن ۱۳۳</p> <p>پس از روشن شدن موتور ۱۳۴</p> <p>خاموش کردن موتور ۱۳۴</p> <p>روشن و خاموش کردن موتور در موارد اضطراری (در خودروی مجهز به سیستم ورود و استارت هوشمند) ۱۳۶</p> <p>۴-۴ گیربکس اتوماتیک ۱۳۸</p> <p>معرفی دنده‌ها ۱۳۹</p> <p>حالت eco گیربکس ۱۴۳</p>
-----------------------------------------------------------------------------------------------------------------------------------------------------------------------------------------------------------------------------------------------------------------------------------------------------------------------------------------------------------------------------------------------------------------------------------------------------------------------------------------------------------------------------------------------------------------------------------------------------------------------------------------------------------------------	-------------------------------------------------------------------------------------------------------------------------------------------------------------------------------------------------------------------------------------------------------------------------------------------------------------------------------------------------------------------------------------------------------------------------------------------------------------------------------------------------------------------------------------------------------------------------------------------------------------------------------------------------------------------------------------------------

۱۷۸	سیستم الکترونیکی کمکی ترمز EBA (در صورت تجهیز)	۱۵۹	۴-۱۰ فرمان الکتریکی
۱۷۸	سیستم کنترل کشش TCS (در صورت تجهیز)	۱۶۰	۴-۱۱ کروزر کنترل
۱۷۸	سیستم هشدار ترمز اضطراری و ناگهانی (در صورت تجهیز)	۱۶۰	استفاده از کروزر کنترل
۱۷۹	سیستم کنترل گشتاور دینامیکی موتور DTC (در صورت تجهیز)	۱۶۱	تنظیم سرعت کروزر کنترل
۱۸۰	۴-۱۶ احتیاط‌های لازم	۱۶۲	غیر فعال کردن و فعال کردن مجدد کروزر کنترل
۱۸۰	اقدامات قبل از استارت	۱۶۳	شرایط نامناسب برای استفاده از کروزر کنترل
۱۸۱	اقدامات پس از استارت	۱۶۴	۴-۱۲ سیستم کمکی پارک
۱۸۲	اقدامات در حین رانندگی	۱۶۴	رادار دنده عقب
۱۸۳	پارک کردن خودرو در شیب	۱۶۴	شرایط فعال شدن سیستم میدان دید سنسورهای دنده عقب
۱۸۴	نشستن سرنشین	۱۶۵	کلید PAS
۱۸۵	دود آگزوز	۱۶۶	راهنمای استفاده
۱۸۶	۴-۱۷ رانندگی در جاده‌های ناهموار	۱۶۷	تمیز کردن سنسورها
۱۸۷	۴-۱۸ رانندگی در شرایط بارندگی	۱۷۰	۴-۱۳ دوربین دنده عقب
۱۸۷	رانندگی در جاده لغزنده	۱۷۱	۴-۱۴ سیستم کنترل فشار باد تایر
۱۸۷	رانندگی در آب	۱۷۳	چراغ هشدار کم بودن فشار باد تایر
۱۸۹	۴-۱۹ رانندگی در زمستان	۱۷۳	نمایش اطلاعات TPMS
۱۸۹	راهنمای رانندگی در زمستان	۱۷۴	عملکرد TPMS
۱۹۰	رانندگی در جاده‌های برفی و یخ‌زده	۱۷۶	ایراد TPMS
۱۶۷	۱۹۱	۱۷۷	۴-۱۵ سایر سیستم‌های کمکی در رانندگی
۱۹۲	۴-۲۰ چگونه در مصرف سوخت صرفه‌جویی کنیم؟	۱۷۸	سیستم کنترل خودرو در سربالایی HHC (در صورت تجهیز)



۱-۴ دکمه استارت (در خودروی مجهز به سیستم ورود و استارت هوشمند)

دکمه استارت دارای چهار حالت می‌باشد. وقتی که کلید خودرو توسط سیستم شناسایی شده باشد

و اگر پدال ترمز آزاد باشد، با هر بار فشار دادن دکمه استارت، حالت‌های آن تعویض خواهد شد.

۱ OFF

فلاشر قابل استفاده می‌باشد.

۲ ACC

برخی لوازم برقی خودرو مانند فندک قابل استفاده می‌باشد.

۳ ON

کلید لوازم برقی خودرو قابل استفاده می‌باشد.

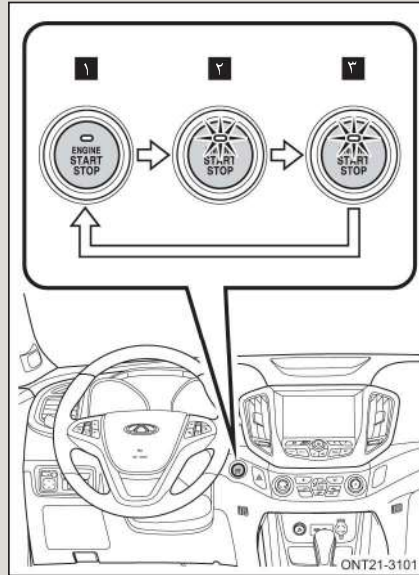

نور زمینه دکمه استارت به رنگ کهربایی در خواهد آمد.

START

در هر حالتی از دکمه استارت به شرط آن که پدال ترمز فشار داده شده باشد و دسته دنده در موقعیت P یا N (برای مدل مجهز به گیربکس CVT) و یا پدال کلاچ (برای مدل مجهز به گیربکس دستی) فشرده شده باشد، اگر رنگ نور زمینه دکمه استارت به رنگ سبز تغییر یابد، یعنی دکمه استارت وارد

حالت استارت (START) شده است و با فشار دادن آن، موتور روشن خواهد شد.

رنگ نور زمینه دکمه استارت در حالت‌های مختلف، متفاوت می‌باشد.

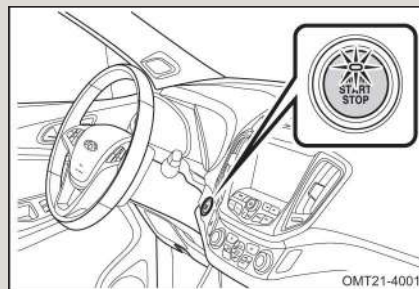



فصل ۴

روشن کردن و رانندگی با خودرو

نور زمینه خاموش

- دکمه استارت در حالت OFF قرار دارد و پدال ترمز (مدل مجهز به گیربکس CVT) و یا پدال کلاچ (در مدل مجهز به گیربکس دستی) آزاد می‌باشد.
- موتور را نمی‌توان روشن کرد.

نور زمینه کهربایی

- سوئیچ در حالت ACC یا ON قرار دارد و پدال ترمز (در مدل مجهز به گیربکس CVT) و یا پدال کلاچ (در مدل مجهز به گیربکس دستی) آزاد است.

نور زمینه سبز

- برای مدل مجهز به گیربکس CVT: اگر دسته دنده در موقعیت P یا N قرار داشته باشد و پدال ترمز را فشار داده باشید، با فشار دادن دکمه استارت، موتور روشن خواهد شد.
- برای مدل مجهز به گیربکس دستی: اگر پدال کلاچ را فشار داده و دکمه را فشار دهید، موتور روشن خواهد شد.

احتیاط

- در مدل مجهز به گیربکس CVT اگر در لحظه خاموش کردن موتور، دسته دنده در موقعیتی به غیر از P قرار داشته باشد، دکمه استارت به حالت ACC خواهد رفت و به حالت OFF تغییر وضعیت نخواهد داد.
- اگر زمانی که موتور روشن است، ریموت هوشمند به بیرون از خودرو برده شود موتور بطور اتوماتیک خاموش نخواهد شد.
- در این شرایط اگر هر یک از درب‌های خودرو بسته شود، بوق هشدار ۶ مرتبه به صدا در می‌آید و پیغام "No Smart Key In Car" در نمایشگر ظاهر می‌گردد.

■ نحوه کار با دکمه استارت

برای استفاده از دکمه استارت، یک فشار مناسب و به مدت کوتاه کافی است. اگر مقدار فشار وارده به دکمه مناسب نبوده و یا زمان فشار دادن زیاد باشد، احتمالاً موتور روشن نخواهد شد و یا حالت‌های دکمه استارت تغییر نخواهد یافت.



قفل الکترونیکی فرمان (مدل دستی)

■ قفل کردن غربیلک فرمان

• وقتی که خودرو متوقف باشد و درب‌ها ۱۰ دقیقه پس از بستن سوئیچ باز یا بسته شوند، غربیلک فرمان قفل خواهد شد.

■ باز کردن قفل غربیلک فرمان

• وقتی که سوئیچ داخل خودرو باشد با فشردن دکمه استارت، غربیلک فرمان از حالت قفل آزاد خواهد شد.

• بعضی مواقع مانند پارک بودن خودرو در شیب به دلیل تحت فشار بودن ستون فرمان و بین قفل غربیلک، پین ممکن است از حالت قفل آزاد نشود. در این شرایط سیستم به طور خودکار ۳ مرتبه در مدت زمان ۳ ثانیه تلاش می‌کند تا غربیلک را از حالت قفل خارج کند. اگر همچنان غربیلک از حالت قفل خارج نشد مطابق دستورالعملی که در نمایشگر چند منظوره پنل کیلومتر نمایش داده می‌شود اقدام کنید.

👁️ احتیاط

- اگر غربیلک فرمان از حالت قفل خارج نشد، پس از فشردن دکمه استارت یا باز کردن سوئیچ، غربیلک را به سمت چپ یا راست بچرخانید. به غربیلک فشار زیاد وارد نکنید.
- اگر غربیلک از حالت قفل خارج نشود، به دلیل حفظ ایمنی سوئیچ باز نمی‌شود و امکان روشن شدن موتور وجود نخواهد داشت. در صورت عدم آزاد کردن قفل فرمان با امداد مدیران خودرو تماس بگیرید.

⚠️ هشدار

اگر کنترل خودرو به دلیل ایراد موتور یا موارد دیگر از دست خارج شد یا فرمان خودرو به یک سمت کشید، در این شرایط درب‌ها را باز یا بسته نکنید تا اینکه خودرو را در یک مکان امن متوقف کنید، قفل کردن غربیلک فرمان در چنین شرایطی می‌تواند عواقب جبران ناپذیری داشته باشد و منجر به تصادف، جراحت یا حتی مرگ شود.





۲-۴ سویچ موتور (در خودروی بدون سیستم ورود و استارت هوشمند)

سویچ موتور

موقعیت‌های مختلف مغزی سویچ در شکل مقابل نشان داده شده است.

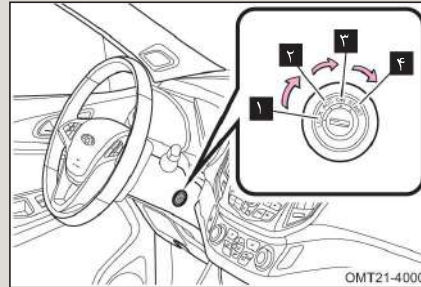

LOCK ۱

مغزی سویچ خاموش (بسته) است. غربیلک فرمان را کمی به چپ یا راست بچرخانید تا قفل شود. سویچ تنها در این موقعیت می‌تواند از مغزی خارج شود. اگر شما یادتان برود که سویچ را از مغزی بیرون بکشید، به محض باز شدن درب راننده، یک بوق اخطار جهت یادآوری موضوع به صدا در خواهد آمد.

⚠ هشدار

در حین رانندگی سویچ را در موقعیت LOCK قرار ندهید. در غیر این صورت، غربیلک فرمان قفل شده و کنترل وسیله نقلیه از دست خواهد رفت.

ACC ۲

موتور خاموش است، غربیلک فرمان را می‌توان از حالت قفل خارج کرد و برخی از لوازم الکتریکی خودرو از قبیل فن‌دک، آینه‌های برقی و ... قابل استفاده می‌باشند. اگر تغییر موقعیت سویچ از LOCK به ACC امکان‌پذیر نبوده و یا به سختی صورت پذیرد، ممکن است علت آن قفل بودن غربیلک فرمان باشد، لذا اگر غربیلک را به آرامی کمی به چپ و راست بچرخانید، احتمالاً ایراد برطرف خواهد شد.

ON ۳

کلید لوازم برقی را می‌توان مورد استفاده قرار داد. چراغ‌های هشدار صفحه کیلومترشمار یا روشن مانده و یا پس از مدت کوتاهی روشن شدن، خاموش می‌شوند. پس از روشن شدن موتور و در زمان رانندگی هم سویچ در این موقعیت قرار می‌گیرد.



احتیاط

برای جلوگیری از خالی شدن باتری، در حالت خاموش بودن موتور، سویچ را به مدت طولانی در موقعیت ACC یا ON قرار ندهید.

START

برای به حرکت در آوردن موتور استارت و در نتیجه روشن شدن موتور خودرو می‌باشد. پس از روشن شدن موتور، سویچ را رها کنید تا به طور خودکار به موقعیت ON باز گردد.

احتیاط

اندک حرکت عقربه‌ها و درجه‌های صفحه کیلومترشمار در موقعیت‌های ON یا START سویچ، طبیعی می‌باشد.





فصل ۴

روشن کردن و رانندگی با خودرو

قفل کردن و باز کردن غربلیک فرمان

■ قفل کردن

پس از آن که سویچ را در موقعیت LOCK قرار دادید، آن را بیرون بکشید. غربلیک را مقداری به چپ یا راست بچرخانید تا صدای درگیر شدن قفل غربلیک فرمان شنیده شود.

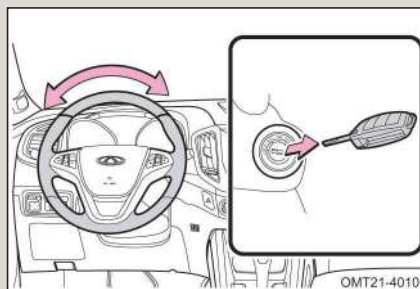

■ باز کردن

سویچ را وارد مغزی کرده و آن را از موقعیت LOCK به موقعیت ACC بچرخانید.

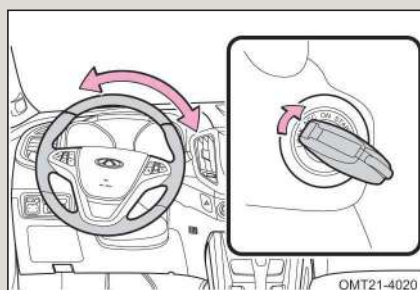

👁️ احتیاط

اگر نتوانستید سویچ را از موقعیت LOCK به موقعیت ACC بچرخانید، غربلیک فرمان را تا زمانی که سویچ بتواند بچرخد، کمی به سمت چپ یا راست بچرخانید.



۳-۴ روشن کردن موتور

اقدامات قبل از استارت

۱. قبل از سوار شدن، اطراف خودرو را بررسی کنید.
۲. موقعیت صندلی، زاویه پشتی صندلی، ارتفاع پشت‌سری و زاویه غربلیک فرمان را تنظیم کنید.
۳. آینه‌های داخلی و جانبی را تنظیم کنید.
۴. چراغ‌ها و لوازم برقی غیرضروری را خاموش کنید.
۵. کمربند ایمنی را ببندید.
۶. مطمئن شوید اهرم ترمزدستی به طور کامل بالا کشیده شده است.
۷. در مدل مجهز به گیربکس CVT، دسته دنده را در موقعیت P یا N قرار دهید. در مدل مجهز به گیربکس دستی، دسته دنده را در موقعیت N قرار دهید.
۸. ابتدا سویچ را در وضعیت ON قرار دهید ولی بلافاصله به حالت START نچرخانید و بررسی کنید که آیا چراغ‌های هشدار و نشان‌گر روشن می‌شوند؟ در غیر این صورت، با نمایندگی مجاز مدیران خودرو تماس بگیرید.





فصل ۴

روشن کردن و رانندگی با خودرو

مراحل استارت زدن

در خودروی مجهز به سیستم ورود و استارت هوشمند:

با همراه داشتن کلید هوشمند می‌توانید موتور را روشن کرده و یا حالت‌های دکمه استارت را عوض کنید.
۱. پدال ترمز (در مدل مجهز به گیربکس CVT) و یا پدال کلاچ (مدل مجهز به گیربکس دستی) را فشار دهید.

رنگ نور زمینه دکمه استارت سبز خواهد شد.

اگر رنگ نور زمینه دکمه سبز نشود، موتور استارت نخواهد خورد.

۲. دکمه استارت را فشار دهید تا موتور روشن شود.

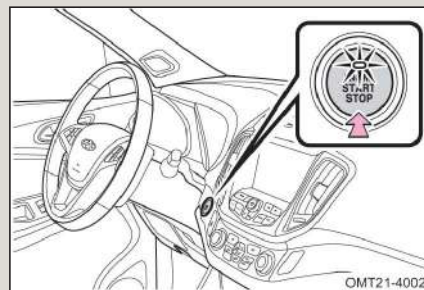

در خودروی بدون سیستم ورود و استارت هوشمند:

سوئیچ را در موقعیت START قرار دهید و پس از روشن شدن موتور، سوئیچ را رها کنید تا به طور خودکار به موقعیت ON باز گردد.

احتیاط

پس از روشن شدن موتور، حتما سوئیچ را رها کنید تا از آسیب دیدن موتور جلوگیری شود.

در مواقعی که دمای هوای محیط پایین است، مثلا در زمستان، مدت زمان استارت زدن کمی بیشتر از شرایط معمولی خواهد بود. اگر استارت موفقیت‌آمیز نبود، سوئیچ را به موقعیت LOCK بازگردانید و پس از ۱۵ تا ۲۰ ثانیه مراحل استارت زدن را مجدداً تکرار کنید.



فصل ۴

راهنمای استفاده از خودروی سواری ۵ Tiggo جدید

پس از روشن شدن موتور

سرعت چرخش موتور در زمان دور آرام توسط سیستم کنترل الکترونیکی موتور، کنترل می‌شود. پس از روشن شدن موتور، دور آرام بالا می‌تواند به افزایش دمای موتور کمک کند. پس از گرم شدن موتور، دور موتور به طور خودکار پایین خواهد آمد. در غیر این صورت، باید خودروتان را برای بازدید و تعمیر به نمایندگی مجاز مدیران خودرو ببرید.

⚠ هشدار

دود آگزوز حاوی گازهای خطرناکی است که در صورت استنشاق، سلامتی انسان را به خطر می‌اندازد. جهت جلوگیری از استنشاق دود آگزوز، موارد زیر را رعایت کنید:

- خودرو را در محیط سر بسته نظیر گاراژ و ... به مدت طولانی روشن نگه ندارید.
- اگر مجبور به نشستن در خودروی متوقف با موتور روشن در یک محیط باز هستید، می‌بایست سیستم تهویه مطبوع روی حالت چرخش هوای تازه و سرعت بالای فن تنظیم شود.

خاموش کردن موتور

در خودروی مجهز به سیستم استارت و ورود هوشمند:

۱. خودرو را متوقف کرده و ترمز دستی را بکشید.
۲. در خودروی با گیربکس CVT، دسته دنده را در موقعیت P یا N قرار دهید.
- در خودروی با گیربکس دستی، دسته دنده را در موقعیت N قرار دهید.

۳. دکمه استارت موتور را فشار دهید.
۴. پدال ترمز (در مدل مجهز به گیربکس CVT) و یا پدال کلاچ (در مدل مجهز به گیربکس دستی) را آزاد کنید و خاموش شدن دکمه استارت را چک کنید.

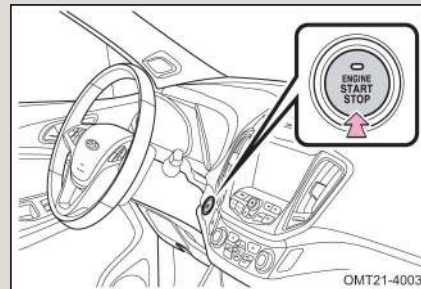



فصل ۴

روشن کردن و رانندگی با خودرو

- در مدل مجهز به گیربکس CVT اگر موتور را در حالتی که دسته دنده در موقعیتی به غیر از P قرار دارد، خاموش کنید، دکمه استارت خاموش نخواهد شد ولی به حالت ACC می‌تواند تغییر یابد. برای خاموش کردن دکمه استارت طبق مراحل زیر اقدام کنید:
۱. کنترل کنید که اهرم ترمز دستی کشیده شده باشد.
 ۲. دسته دنده را در موقعیت P قرار دهید.
 ۳. دکمه استارت را یک بار فشار دهید و از خاموش شدن چراغ زمینه کلید اطمینان یابید.
- در خودروی بدون سیستم ورود و استارت هوشمند:
۱. خودرو را متوقف کرده و ترمز دستی را بکشید.
 ۲. در مدل مجهز به گیربکس CVT، دسته دنده را در موقعیت P یا N قرار دهید.
 ۳. در مدل مجهز به گیربکس دستی، دسته دنده را در موقعیت N قرار دهید.
 ۳. سویچ را در موقعیت ACC یا LOCK قرار دهید.

احتیاط

- قبل از خاموش کردن موتور، پدال گاز را فشار ندهید.
- اگر با خودرو به مدت طولانی و با سرعت‌های بالا رانندگی کرده‌اید، بلافاصله پس از متوقف کردن خودرو، موتور را خاموش نکنید. اجازه دهید موتور به مدت چند دقیقه در حالت درجا روشن بماند و پس از پایین آمدن دما، آن را خاموش کنید. عدم رعایت موارد فوق می‌تواند به موتور آسیب برساند.



روشن کردن و خاموش کردن موتور در موارد اضطراری

■ استارت در مواقع اضطراری

اگر باتری کلید هوشمند تمام شده باشد و یا در محیط اطراف، امواج مزاحم قوی وجود داشته باشد، احتمالاً سیستم ورود و استارت هوشمند کارایی مناسبی نخواهد داشت. در صورت مواجه شدن با چنین شرایطی، طبق مراحل زیر عمل کنید:

۱. کلید را در جالیوانی روی کنسول وسط به طوری که رو به جلوی خودرو باشد، قرار دهید. پدال ترمز (در مدل مجهز به گیربکس CVT) و پدال کلاچ (در مدل مجهز به گیربکس دستی) را در این لحظه فشار ندهید.
۲. دکمه استارت را فشار دهید تا به حالت ON در آید.

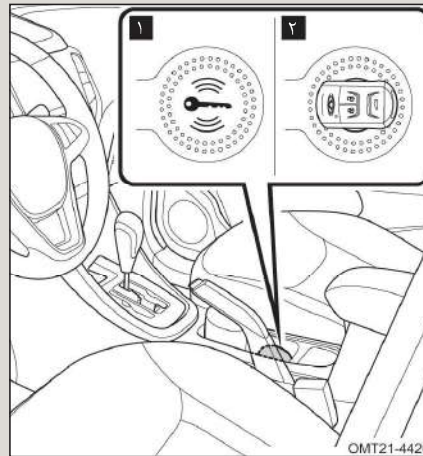

۳. پس از نمایش داده شدن عبارت "KEY SUCCESS" در صفحه نمایشگر کیلومترشمار، پدال ترمز (در مدل مجهز به گیربکس CVT) یا پدال کلاچ (در مدل مجهز به گیربکس دستی) را فشار دهید و همزمان دکمه استارت را هم فشار دهید.

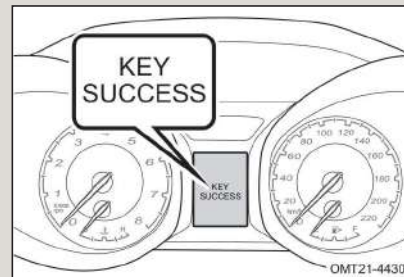



فصل ۴

روشن کردن و رانندگی با خودرو

احتیاط

در مدل مجهز به گیربکس CVT، وقتی که دکمه استارت در حالت ACC قرار دارد، در صورتی که پدال ترمز آزاد باشد، اگر دکمه استارت را بیش‌تر از ۱۵ ثانیه فشار داده و نگه دارید، سیستم از لزوم ارسال سیگنال پدال ترمز صرف‌نظر کرده و اجازه روشن شدن موتور را خواهد داد. البته این روش فقط برای مواقع اضطراری و ضروری توصیه می‌شود. در صورت بروز هر گونه شرایط اضطراری با نمایندگی مجاز مدیران خودرو تماس بگیرید.

■ خاموش کردن موتور در موارد اضطراری

اگر خاموش کردن موتور به طور اضطراری لازم باشد، مطابق روش‌های زیر اقدام کنید:

روش ۱:

دکمه استارت را ۳ بار پشت سر هم و به طور کوتاه فشار دهید و یا این‌که دکمه را در عرض ۲ ثانیه چندین بار فشار دهید.

روش ۲:

دکمه استارت را فشار داده و بیش‌تر از ۳ ثانیه نگه دارید.



۴-۴ گیربکس اتوماتیک

گیربکس متغیر پیوسته (CVT) در خودروی شما به صورت الکترونیکی کنترل می‌شود تا کارکرد نرم و با حداکثر قدرت تولید شود.

مراحل زیر برای آشنایی با کارکرد این نوع گیربکس ارائه می‌شود:

۱. پدال ترمز را تا انتها فشار دهید و دسته‌دنده را از موقعیت P یا N حرکت دهید و در موقعیت D قرار دهید.

۲. اهرم ترمزدستی را آزاد کنید و پا را از روی پدال ترمز بردارید و به آرامی پدال گاز را فشار دهید تا خودرو حرکت کند.

هشدار

همیشه هنگامی که موتور خاموش است، صرف‌نظر از موقعیت دسته‌دنده اهرم ترمزدستی را بکشید، در غیر این صورت ممکن است خودرو حرکت کرده و منجر به آسیب جسمی و مالی شود.



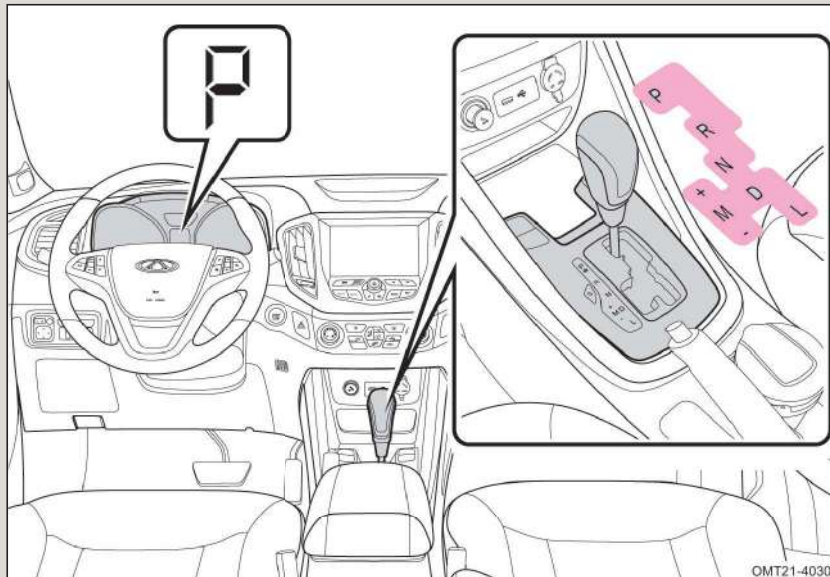

گیربکس اتوماتیک موجود در خودروی شما شامل دنده پارک (P)، دنده عقب (R)، دنده خلاص (N)، دنده حرکت مستقیم (D)، تعویض دنده دستی (M) و دنده سنگین (L) می‌باشد. هر کدام از دنده‌های فوق توسط حروف‌های قید شده در قاب دور دسته دنده مشخص شده‌اند. این گیربکس دارای حالت اسپرت می‌باشد که می‌توانید این حالت را با استفاده از کلید تخصیص یافته به آن واقع بر روی پنل دسته‌دنده فعال کنید. با تغییر وضعیت دسته‌دنده، دنده‌های گیربکس تغییر می‌کنند. به هنگام رانندگی بر اساس نیاز خود، دنده مناسب را انتخاب کنید. اطلاعات ارایه شده بعدی می‌تواند به شما کمک کند تا با اهداف، ماهیت و نحوه عملکرد دنده‌های مختلف آشنا شده و انتخاب دنده درستی انجام دهید. قبل از اقدام به رانندگی، مطمئن شوید که از این اطلاعات آگاهی دارید.



■ دنده پارک (P)

وقتی که دسته‌دنده در موقعیت P قرار گرفته باشد، دنده‌های گیربکس به طور مکانیکی قفل می‌شوند. دسته‌دنده فقط هنگامی در موقعیت P قرار می‌گیرد که خودرو ساکن باشد.

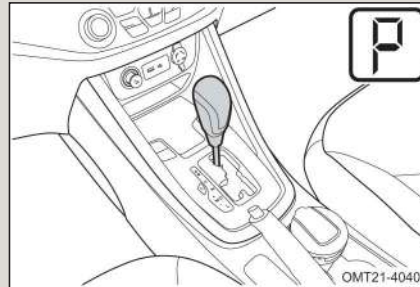

👁 احتیاط

- دسته‌دنده را فقط هنگامی که خودرو ساکن است در موقعیت P قرار دهید و زمانی که خودرو در حال حرکت است، از قرار دادن دسته‌دنده در موقعیت P پرهیز کنید.
- قبل از خارج کردن دسته‌دنده از موقعیت P، پدال ترمز بایستی تا انتها فشرده شود و سویچ در موقعیت ON قرار گرفته باشد.
- هرگز از قرار دادن دسته‌دنده در موقعیت P به جای ترمز دستی استفاده نکنید.

■ دنده عقب (R)

وقتی که دسته‌دنده در این موقعیت قرار بگیرد، چراغ دنده عقب روشن شده و سیستم رادار دنده عقب و دوربین دنده عقب (در صورت تجهیز) فعال می‌شوند.

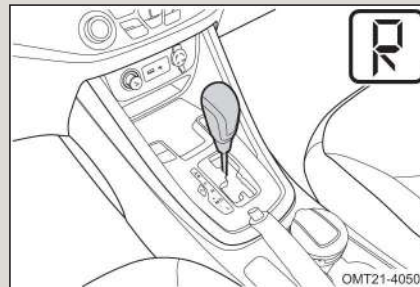



فصل ۴

روشن کردن و رانندگی با خودرو

■ دنده خلاص (N)

وقتی که دسته‌دنده در این موقعیت قرار بگیرد، گیربکس در حالت خلاص خواهد بود. موتور در دنده خلاص می‌تواند روشن شود. برای توقف‌های کوتاه این حالت گیربکس مناسب می‌باشد.

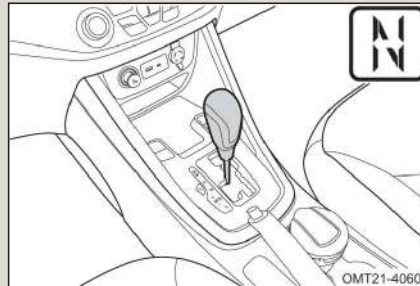

👁️ احتیاط

- در سرعت‌های بالا، گیربکس را هرگز به حالت خلاص در نیاورید، در غیر این صورت، گیربکس آسیب خواهد دید.
- خودرو را با دنده خلاص بکسل نکنید، زیرا به گیربکس آسیب وارد می‌شود.

⚠️ هشدار

وقتی که دسته‌دنده در موقعیت N قرار دارد، مطمئن شوید که اهرم ترمز دستی را کشیده‌اید و پا را روی پدال ترمز قرار داده‌اید. در غیر این صورت ممکن است دچار حادثه شوید.

■ دنده حرکت مستقیم (D)

تصویر مقابل موقعیت D دسته دنده را نشان می‌دهد. مبتنی بر بار وارده به موتور و سرعت حرکت خودرو، افزایش و یا کاهش دنده‌ها به طور خودکار صورت خواهد پذیرفت.

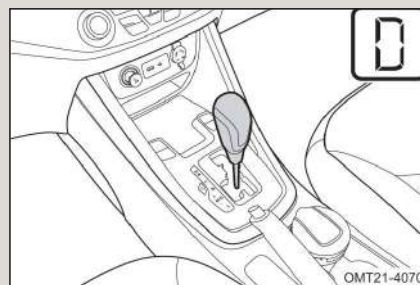



■ دنده سنگین (L)

از این حالت گیربکس در مواقعی که حداکثر قدرت موتور مورد نیاز است و باید با سرعت پایین تر رانندگی کرد، استفاده می شود. مثلا رانندگی در سربالایی ها و یا استفاده از قدرت ترمزی موتور برای سرازیری ها.

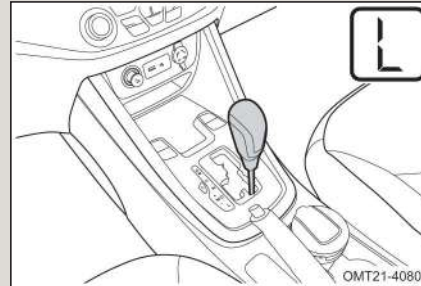

■ دنده دستی (M)

در حالت دستی گیربکس، راننده می تواند دنده ها را به طور دستی افزایش یا کاهش دهد. گیربکس خودروی شما دارای حداکثر ۷ دنده دستی است و می توانید در هر لحظه دسته دنده را بین حالت های M و D جابه جا کنید و حالت دلخواه را انتخاب کنید.

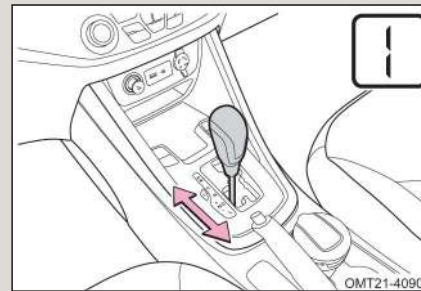

- M+: با هر بار حرکت دادن دسته دنده به سمت M+ می توانید یک دنده بالاتر را انتخاب کنید.
- M-: با هر بار حرکت دادن دسته دنده به سمت M- می توانید یک دنده پایین تر را انتخاب کنید.

👁️ احتیاط

- هنگام تعویض دنده دستی (M)، زمانی که سرعت خودرو و دور موتور منطبق باشند و به محدوده تعریف شده برسند، تعویض دنده صورت خواهد پذیرفت. در غیر این صورت، تعویض دنده دستی مقدور نخواهد بود.
- در حالت دنده دستی (M) راننده باید دنده ها را به طور دستی افزایش دهد و فقط در زمانی به طور اتوماتیک دنده ها افزایش خواهند یافت که دور موتور خیلی بالا رفته باشد. همچنین اگر دور موتور خیلی پایین بیاید، دنده ها به طور اتوماتیک کاهش خواهند یافت.





حالت اقتصادی (ECO)

■ فعال کردن حالت اقتصادی (ECO)

وقتی که اهرم تعویض دنده در موقعیت اتوماتیک قرار گرفته باشد. با فشردن دکمه حالت اقتصادی چراغ "ECO" در پنل کیلومتر روشن می شود و گیربکس در مد اقتصادی قرار می گیرد.

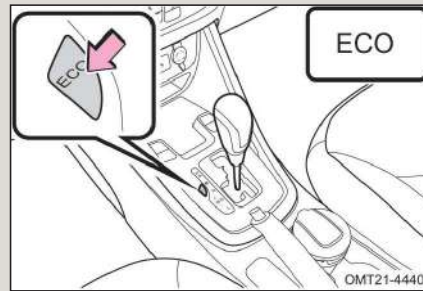

■ غیرفعال کردن حالت اقتصادی (ECO)

با فشردن مجدد دکمه ECO، چراغ ECO در پنل کیلومتر خاموش می شود و گیربکس از حالت اقتصادی خارج می گردد.

👁️ احتیاط

اگر در حالت ECO موتور را خاموش کنید، گیربکس به طور خودکار از این حالت خارج خواهد شد.

حالت خرابی ایمن (Fail-Safe)

وقتی ایرادی در سیستم گیربکس اتوماتیک رخ دهد، حالت خرابی ایمن گیربکس به طور خودکار فعال می شود و اجازه می دهد تا خودرو مسافت کوتاهی را به صورت اضطراری حرکت کند. در این شرایط چراغ اخطار گیربکس در صفحه کیلومترشمار روشن خواهد شد. با فعال شدن حالت خرابی ایمن، گیربکس دیگر امکان کارکرد در شرایط طبیعی را نخواهد داشت و به درخواست راننده پاسخدهی نخواهد داشت و سرعت خودرو به تدریج کاهش می یابد تا این که به کمترین مقدار برسد.

👁️ احتیاط

در حالت خرابی ایمن، نباید مسافت طولانی با خودرو حرکت کرد، زیرا باعث وارد آمدن آسیب های جدی به گیربکس خواهد شد. جهت بازدید و سرویس گیربکس، هر چه سریع تر به یکی از نمایندگی های مجاز مدیران خودرو مراجعه کنید.



۵-۴ گیربکس دستی

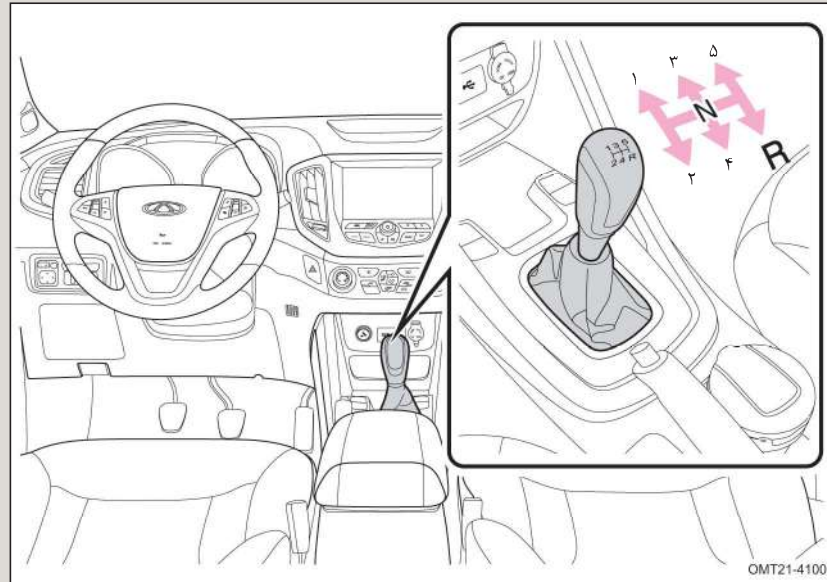

گیربکس دستی در این خودرو دارای ۵ دنده برای حرکت‌های مستقیم و یک دنده عقب می‌باشد. دیاگرام انتخاب دنده با گیربکس دستی در تصویر بالا نمایش داده شده است.

تعویض دنده

■ اصول تعویض دنده:

۱. برای انتخاب موقعیت دلخواه برای دسته‌دنده، ابتدا باید پدال کلاچ را تا انتها فشار دهید و سپس دسته‌دنده را به سمت موقعیت دلخواه حرکت دهید.
۲. دنده عقب فقط در زمانی قابل انتخاب و استفاده است که خودرو به طور کامل متوقف شده باشد.
۳. برای جلوگیری از فرسودگی زیاد قطعات داخلی گیربکس، هنگام تعویض دنده، سر دسته‌دنده را به طور کامل در دست گرفته و عمل تعویض دنده را با مهارت و به طور سریع انجام دهید.
۴. پس از اتمام تعویض دنده، دست خود را همچنان روی دسته‌دنده قرار ندهید.





فصل ۴

روشن کردن و رانندگی با خودرو

■ احتیاط‌های لازم برای تعویض دنده:

۱. برای شروع حرکت باید از دنده ۱ استفاده کنید.
۲. در جاده‌های سرازیری و یا در مواقع دور زدن باید از دنده پایین (دنده سنگین) استفاده کنید. هنگام حرکت، گیربکس را به مدت طولانی در حالت خلاص قرار ندهید.
۳. هنگام تغییر دنده‌ها از پایین به بالا (سنگین به سبک)، دنده‌ها را به ترتیب افزایش دهید و هیچ دنده‌ای را از قلم نیاندازید.
۴. در صورت مواجه شدن با حالت غیرعادی گیربکس مانند صدای غیرعادی، تعویض دنده سخت و ...، فوراً خودرو را در محل امنی متوقف کرده و جهت انجام بازدید و تعمیر با یکی از نمایندگی‌های مجاز مدیران خودرو تماس بگیرید.
۵. هنگام حرکت هرگز دسته‌دنده را به موقعیت دنده عقب نبرید. در غیر این صورت به گیربکس آسیب جدی وارد خواهد شد.
۶. از گذاشتن پا بر روی پدال کلاچ در حین رانندگی اجتناب کنید تا کلاچ دچار ساییدگی ناخواسته نشود.

کاهش دنده

۱. برای بهتر شدن رانندگی در سربالایی‌ها از دنده سنگین استفاده کنید.
۲. برای بهتر شدن شتاب‌گیری، ابتدا دنده را کاهش داده و دنده مناسب را انتخاب کنید و سپس مجدداً اقدام به شتاب‌گیری کنید.
۳. هنگام کاهش دنده و انتخاب دنده‌ها از سبک به سنگین، دنده‌ها را به ترتیب کاهش دهید.



۴-۶ سیستم ترمز

در چرخ‌های جلو از ترمز دیسکی و در چرخ‌های عقب از ترمز دیسکی - کاسه‌ای استفاده شده است که ترمز کاسه‌ای آن مختص ترمز دستی می‌باشد.

ترمز دستی

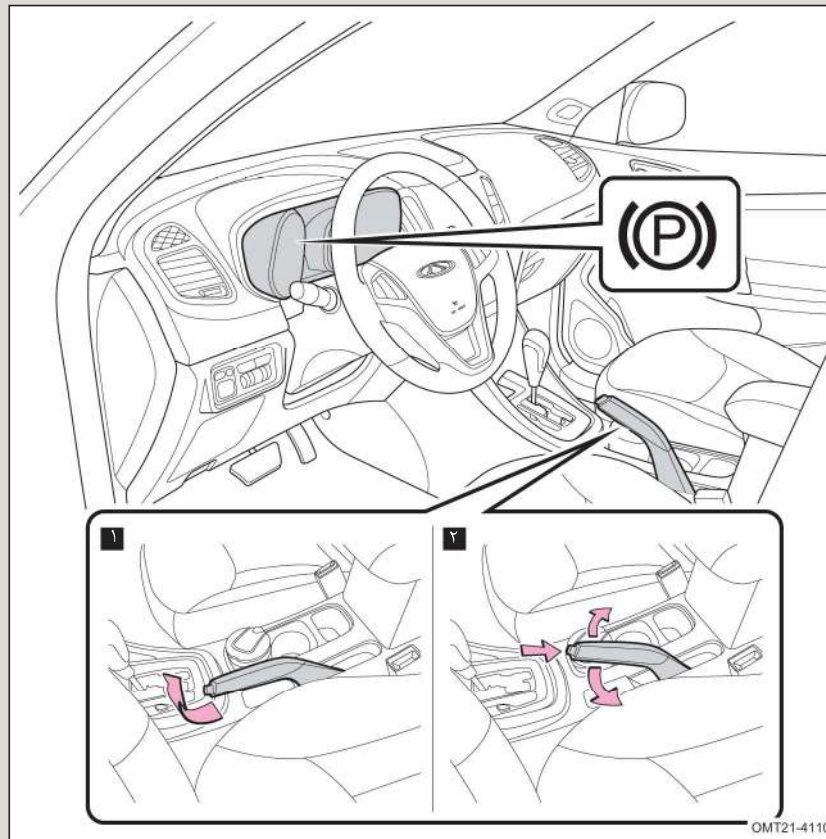

۱ پس از پارک کردن خودرو، اهرم ترمز دستی را به طور کامل بالا بکشید تا از حرکت احتمالی خودرو جلوگیری شود. پس از کشیدن اهرم ترمز دستی، چراغ نشان‌گر مربوطه در صفحه کیلومترشمار روشن خواهد شد.





فصل ۴

روشن کردن و رانندگی با خودرو

⚠ هشدار

برای جلوگیری از حرکت ناخواسته خودرو، به جای ترمز دستی از دنده در زمان پارک کردن خودرو استفاده نکنید. در هر پارک کردن خودرو باید از ترمز دستی استفاده کنید.

۲ برای آزاد کردن ترمز دستی ابتدا اهرم را کمی به سمت بالا بکشید و سپس دکمه ضامن اهرم را فشار دهید و اهرم را تا انتها به سمت پایین فشار دهید. پس از آزاد شدن ترمز دستی، چراغ نشان‌گر مربوطه در صفحه کیلومترشمار خاموش خواهد شد.

👁 احتیاط

قبل از شروع رانندگی، از فرار گرفتن اهرم ترمز دستی در پایین‌ترین موقعیت ممکن اطمینان حاصل کنید. در غیر این صورت، لنت‌های ترمز دستی دچار فرسودگی زودرس خواهند شد.

ترمز

سیستم ترمز این خودرو دارای مدار دویل ضربداری می‌باشد. این نوع ترمز هیدرولیکی بوده و دارای دو مدار مستقل از هم دیگر می‌باشد. مزیت این نوع ترمز این است که در صورت خرابی و وجود ایراد در یکی از مدارها، مدار دیگر قادر به ادامه کار می‌باشد.

البته در صورت بروز چنین شرایطی عمل ترمزگیری در مقایسه با شرایط عادی سخت‌تر خواهد بود و توجه داشته باشید که فاصله ترمزگیری بیش‌تر خواهد بود. چراغ هشدار سیستم ترمز نیز روشن خواهد شد.

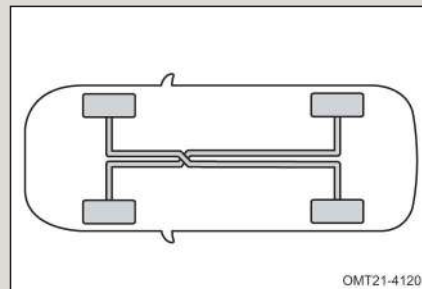

OMT21-4120



فصل ۴

راهنمای استفاده از خودروی سواری ۵ Tiggo جدید

هشدار

در صورت خرابی و عدم کارکرد یکی از مدارهای ترمز، توصیه می‌شود با خودرو رانندگی نکنید و فوراً جهت بازدید و تعمیر آن به یکی از نمایندگی‌های مجاز مدیران خودرو مراجعه کنید.

بوستر ترمز

بوستر ترمز به واسطه مکش ایجاد شده توسط موتور کنترل می‌شود و فقط در زمانی کارایی دارد که موتور روشن باشد. بنابراین در سرازیری‌ها از خاموش کردن موتور خودداری کنید.

احتیاط

برای کارایی بیش‌تر سیستم ترمز در سرازیری‌های تند، از دنده سنگین‌تر استفاده کنید. در خودروهای مجهز به گیربکس CVT استفاده از حالت دستی گیربکس و انتخاب دنده مناسب توصیه می‌شود.

هنگام بکسل شدن خودرو و ایراد موتور، بوستر ترمز از کار می‌افتد و برای جبران این نقصان باید فشار بیش‌تری به پدال ترمز وارد کنید.





فصل ۴

روشن کردن و رانندگی با خودرو

روغن ترمز

در حالت نرمال، سطح روغن ترمز در مخزن باید مابین علائم "MAX" و "MIN" قرار داشته باشد.

سطح روغن ترمز موجود در مخزن را به طور منظم بازدید کنید.

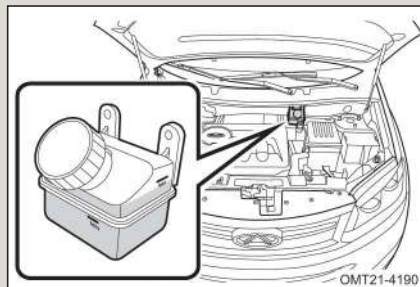

⚠ هشدار

- روغن ترمز به شدت جاذب رطوبت می‌باشد. بنابراین درب مخزن روغن ترمز را به مدت طولانی باز نگذارید.
- روغن ترمز دارای خاصیت خوردگی است. اجازه ندهید با پوست تماس پیدا کند. در صورت پاشیدن روغن ترمز بر روی پوست و یا چشم، فوراً محل را با مقدار زیادی آب شست‌وشو دهید.

چراغ هشدار سیستم ترمز

با باز شدن سویچ، چراغ هشدار ترمز روشن شده و پس از چند ثانیه خاموش خواهد شد. اگر چراغ هشدار پس از گذشت چند ثانیه خاموش نشود و یا در حین رانندگی روشن شود، یعنی سیستم ترمز دارای ایراد است و به عنوان اولین اقدام، سطح روغن ترمز مخزن را بررسی کنید و در صورت نیاز به مقدار آن اضافه کنید. اگر علت ایراد موارد دیگری باشد، هر چه سریع‌تر با نمایندگی‌های مجاز مدیران خودرو تماس حاصل کنید.

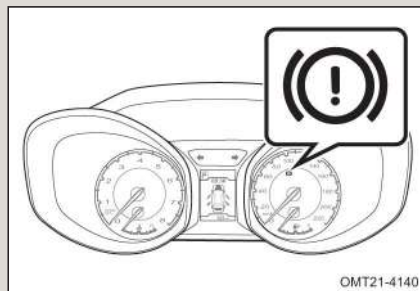



احتیاط‌های لازم

- تولید صدای ترمز در برخی زمان‌ها طبیعی است. ولی اگر ترمز، ایجاد صدای سایش آهن به آهن به مدت زیاد بکند، بیان‌گر تمام شدن لنت‌های ترمز است که نیاز به تعویض دارد. خودروی خود را به نمایندگی مجاز مدیران خودرو ببرید.
- اگر ترمزها تولید صدای ممتد کرده و لرزش‌ها را در هنگام ترمزگیری به فرمان منتقل کنند، فوراً خودرو را به یکی از نمایندگی‌های مجاز مدیران خودرو بفرستید.
- لنت‌های ترمزی که جدیداً تعویض شده‌اند، برای رسیدن به کارایی حداکثری نیاز به یک دوره‌ی آب‌بندی دارند. شاید در ۲۰۰ کیلومتر اول کارایی ترمز کاهش یابد. زیاد کردن نیروی وارده به پدال ترمز، تنها راه جبران کم شدن اثر ترمز می‌باشد.
- میزان ساییدگی لنت ترمز به شرایط کارکرد و نحوه رانندگی راننده بستگی دارد. خودروهایی که بیش‌تر در ترافیک شهری مورد استفاده قرار می‌گیرند و دارای شرایط ترمزگیری زیاد هستند، در معرض سایش زیاد لنت ترمز قرار دارند. بنابراین لازم است خودروی خود را جهت بازدید ضخامت لنت ترمز و یا تعویض آن بر طبق کیلومتر طی شده خودرو، به یکی از نمایندگی‌های مجاز مدیران خودرو ببرید.
- در زمان رانندگی در جاده‌های سرازیری، از دنده سنگین استفاده کنید تا از نیروی ترمز موتور بیش‌ترین استفاده را برده و از ترمزگیری ممتد جلوگیری کنید. در غیر این صورت، ترمزها داغ شده و فاصله ترمزگیری افزایش خواهد یافت و احتمالاً در بعضی مواقع، کارایی خود را از دست بدهند.
- یک لنت مرطوب باعث کاهش غیرعادی شتاب خودرو و گیجی چرخ در زمان ترمزگیری می‌شود. پدال ترمز را به آرامی فشار دهید تا میزان کارایی ترمز را تست کنید. پس از رانندگی در آب عمیق، این تست می‌تواند نشان دهد که آیا کارایی ترمز تحت‌تأثیر قرار گرفته است یا خیر؟ برای خشک کردن لنت ترمز، ضمن رانندگی با سرعت مطمئنه، پدال ترمز را به آرامی فشار دهید تا کارایی خود را مجدداً باز یابید.





فصل ۴

روشن کردن و رانندگی با خودرو

کاهش کارایی ترمز

اگر در حین رانندگی کارایی ترمز خودرو کاهش یافت، شما می‌توانید با گرفتن ترمز دستی خودرو را متوقف کنید، با این تفاوت که فاصله ترمزگیری بیش‌تر از زمان استفاده از ترمز معمولی خواهد بود.

هشدار

استفاده از ترمز دستی در حین رانندگی باعث خارج شدن کنترل خودرو از دست راننده به مدت کوتاه، خواهد شد. اگر مجبور به استفاده از ترمز دستی برای متوقف کردن خودرو هستید، برای جلوگیری از انحراف ناشی از قفل شدن چرخ عقب، نیروی وارده به اهرم ترمز دستی را به آرامی اعمال کنید.



۷-۴ سیستم ترمز ضدقفل (ABS)

ترمز ضدقفل (ABS) یک نوع ایمنی فعال می‌باشد و اصلی‌ترین هدف استفاده از آن در خودروها، حفظ قدرت مانورپذیری و حفظ تعادل خودرو با بهره‌گیری از حداکثر نیروی چسبندگی بین تایر و جاده می‌باشد.

با این حال ABS در همه شرایط نمی‌تواند از لغزش چرخ‌های خودرو جلوگیری کند. به طور مثال در رانندگی با سرعت‌های خیلی زیاد در جاده‌های لغزنده و یا در صورت وجود برخی محدودیت‌های فیزیکی مثل ایراد لاستیک چرخ.

سیستم ترمز ضدقفل (ABS) خودروی شما به همراه سیستم توزیع الکترونیکی نیروی ترمز (EBD) جهت بالا بردن کارایی ترمز ارایه شده است.

سیستم ترمز ضدقفل (ABS) زمانی که چرخ‌ها در اثر ترمزگیری در حال قفل شدن باشند، وارد عمل می‌شود. در زمان ترمزگیری اگر پدال ترمز زیر پا ضربه بزند و همراه با آن، مقداری صدا تولید شود یعنی ABS فعال می‌باشد. به عبارت دیگر تولید کمی صدا و لرزش پدال ترمز زیر پا طبیعی است، در این لحظه پدال ترمز را رها نکنید.

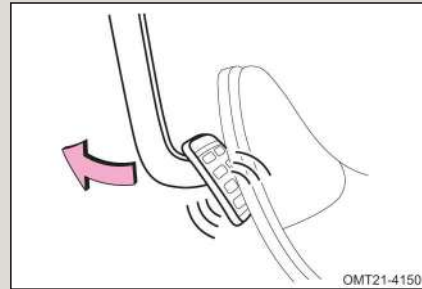

نکات لازم

در شرایط زیر سیستم ABS تولید مقداری صدا خواهد کرد که طبیعی هستند:

۱. هنگامی که سوئیچ باز می‌شود و یا موتور روشن می‌شود، سیستم ABS شروع به خودآزمایی می‌کند که همراه با تولید صدای خیلی کمی می‌باشد.
۲. صدای عمل کردن موتور، پمپ و سوپاپ‌های بلوکه ABS
۳. صدای برگشت پدال ترمز و یا ضربه‌زنی آن
۴. صدای فعال شدن سوپاپ‌های سیستم EBD





فصل ۴

روشن کردن و رانندگی با خودرو

هشدار

- در مورد سیستم ABS نباید اغراق شود. اگر چه سیستم ترمز ضدقفل به حفظ کنترل خودرو کمک می کند ولی هم چنان باید با احتیاط و سرعت مطمئنه و رعایت فاصله از خودروی جلویی رانندگی کرد.
- اگر چسبندگی تایر با جاده بیش از حد مجاز باشد و یا در رانندگی در شرایط بارندگی و لغزنده بودن جاده که لغزش تایر را داشته باشیم، سیستم ترمز ضدقفل، کمکی به کنترل خودرو نخواهد کرد.

احتیاط

- سایز تایرها و طرح آج آن ها تاثیر مهمی بر روی کارکرد ABS دارند. اطمینان حاصل کنید تایرهای خودرو یا تایرهای جدیدی که قصد تعویض آن ها را دارید، دارای سایز و شاخص بار قابل تحمل و ساختار یکسانی با تایرهای باشند. متفاوت بودن مشخصات یکی از تایرها با تایرهای دیگر، عملکرد ABS را می تواند تحت تاثیر قرار دهد. توصیه شرکت مدیران خودرو استفاده از تایرهای قبلی خودرو شرکتی می باشد.
- ABS به منظور کوتاه کردن فاصله ترمزگیری طراحی نشده است. هنگام رانندگی در شرایط زیر، فاصله مناسب از خودروی جلویی را رعایت کنید:
 - هنگام رانندگی در جاده های برفی و یا در جاده های گلی.
 - زمان هایی که از زنجیر چرخ استفاده می کنید.
 - هنگام عبور از روی سرعت گیرها و موانع.
 - هنگام عبور از روی چاله ها و دست اندازها.



سیستم ABS بلافاصله پس از فشار دادن پدال ترمز در زمان ترمز ناگهانی فعال خواهد شد تا علاوه بر عمل ترمزگیری، کنترل فرمان نیز بتواند در دست راننده باشد. حتی اگر فضای کافی وجود داشته باشد، می‌توانید برای جلوگیری از برخورد با مانع، فرمان را نیز بپیچانید.

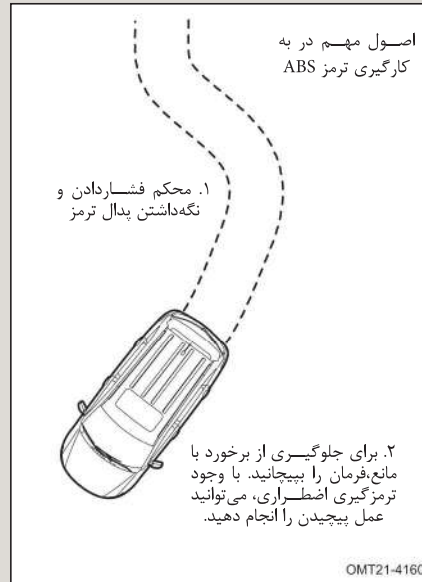

هشدار ⚠

- درست است که ABS، اثربخشی بهتری به ترمز می‌دهد، ولی بسته به شرایط جاده‌ای فاصله ترمزگیری‌ها تفاوت زیادی خواهند داشت.
- ABS نمی‌تواند کوتاه شدن فاصله ترمزگیری در شرایط مختلف جاده‌ای از قبیل جاده ماسه‌ای یا جاده برفی را تضمین کند. در مقایسه با خودروهای بدون ABS، شاید خودروی شما نیاز به فاصله ترمزگیری زیادی داشته باشد.
- همچنین ABS نمی‌تواند ریسک خطر ناشی از عدم رعایت فاصله با خودروی جلویی، رانندگی در آب، پیچیدن‌های سریع یا رانندگی در جاده‌های نامساعد را کاهش دهد، و یا نمی‌تواند از تصادف ناشی از رانندگی بدون احتیاط و نامناسب جلوگیری کند.





فصل ۴

روشن کردن و رانندگی با خودرو

چراغ هشدار ABS

پس از باز شدن سویچ، چراغ هشدار ABS روشن شده و سیستم ABS شروع به خودارزیابی خواهد کرد. اگر چند ثانیه پس از باز شدن سویچ، چراغ هشدار ABS خاموش شود، یعنی سیستم به درستی کار می‌کند ولی اگر چراغ هشدار خاموش نشود و یا در حین رانندگی روشن شود، بیان‌گر وجود ایراد در سیستم ABS می‌باشد.

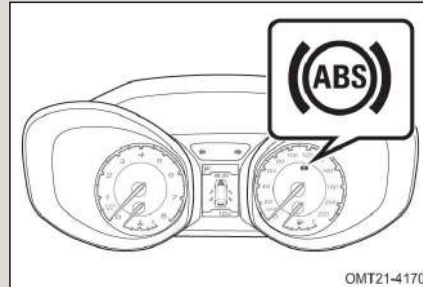

اگر ABS ایراد داشته باشد، راننده هنوز سیستم ترمز معمولی را در اختیار دارد، با این تفاوت که برای ترمز گرفتن باید نیروی کم‌تری به پدال ترمز وارد شود تا از قفل شدن چرخ‌ها جلوگیری شود. اگر چراغ هشدار روشن باشد باید با احتیاط بیش‌تری رانندگی کنید و برای جلوگیری از بروز حادثه ناخواسته، هر چه سریع‌تر به یکی از نمایندگی‌های مجاز مدیران خودرو مراجعه کنید.

هشدار ⚠

اگر چراغ ABS و چراغ هشدار سیستم ترمز به طور هم‌زمان روشن شوند، فوراً خودرو را در یک مکان مناسب متوقف کرده و فلاشر را روشن کنید و جهت بازدید و تعمیر خودرو به یکی از نمایندگی‌های مجاز مدیران خودرو مراجعه کنید.



۸-۴ کنترل الکترونیکی پایداری خودرو (ESP) (در صورت تجهیز)

کنترل الکترونیکی پایداری خودرو (ESP) تعادل خودرو در شرایط مختلف رانندگی را حفظ کرده و کنترل هدایت خودرو را بهتر می‌کند. اگر خودرو به طور ناگهانی از مسیر خارج شود، ESP با اعمال نیروی ترمز بر روی چرخ‌ها که مناسب باشد، خودرو را به مسیر اصلی خود باز می‌گرداند. برای حفظ پایداری خودرو ممکن است قدرت موتور نیز کاهش داده شود.

ESP از سنسورهایی بهره می‌برد که می‌توانند مسیری که راننده قصد دارد خودرو را به آن سمت هدایت کند، تشخیص داده و با مسیر اصلی خودرو مقایسه کنند. اگر مسیر اصلی حرکت خودرو با مسیری که راننده قصد پیچیدن به آن سمت را دارد، همسانی و شباهت نداشته باشد، ESP چرخ مناسب را شناسایی کرده و به آن نیروی ترمزی وارد می‌کند تا انحراف خودرو را بی‌اثر کند.

چراغ هشدار ESP

پس از باز شدن سوئیچ، چراغ هشدار ESP نیز روشن شده و پس از چند ثانیه خاموش خواهد شد.

زمانی که ESP فعال باشد، چراغ هشدار آن به صورت چشمک‌زن در خواهد آمد. اگر چراغ هشدار به طور دائم روشن بماند، یعنی سیستم دارای ایراد است. جهت حفظ ایمنی خودرو، در اسرع وقت به یکی از نمایندگی‌های مجاز مدیران خودرو مراجعه کنید.

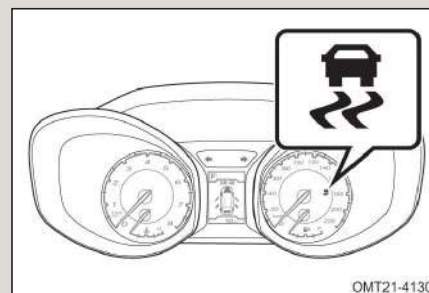

QMT21-4130

هشدار ⚠️

سرعت زیاد، پیچیدن ناگهانی، شرایط جاده‌ای و ... ممکن است با وجود فعال بودن ESP هم منجر به حادثه شود. ESP نمی‌تواند تحت محدودیت‌های ذکر شده از منحرف شدن خودرو به طور حتمی جلوگیری کند. حتی اگر خودروی شما مجهز به ESP باشد، هم‌چنان باید با رعایت احتیاط و احترام به قوانین رانندگی کنید.





فصل ۴

روشن کردن و رانندگی با خودرو

کلید غیرفعال کردن ESP

کلید غیرفعال کردن ESP در بالای کلید تنظیم نور زمینه داشبورد قرار دارد. این دکمه را فشار دهید تا ESP غیرفعال شود و چراغ ESP OFF نیز در صفحه کیلومترشمار روشن شود. برای فعال‌سازی مجدد ESP، کلید را یک بار دیگر فشار دهید. با فعال شدن ESP، چراغ نشان‌گر ESP OFF نیز خاموش خواهد شد.

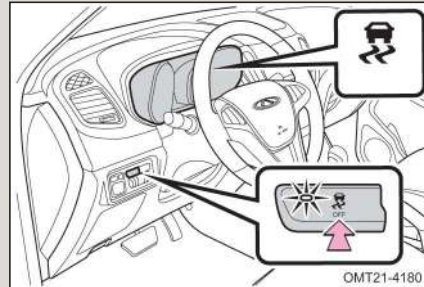

احتیاط

برای بهبود کشش خودرو در جاده‌های شنی و سنگ‌ریزه‌ای، توصیه می‌شود که ESP را غیرفعال کنید.

■ شرایطی که برای استفاده از ESP مناسب نمی‌باشند:

- هنگامی که خودرو در جاده‌های برفی یا جاده‌هایی که دارای سطح نرم می‌باشند، گیر افتاده باشد.
- هنگامی که از زنجیر چرخ استفاده می‌شود.



۹-۴ فرمان هیدرولیکی

استفاده از سیستم فرمان هیدرولیک باعث نرم شدن فرمان و بهتر شدن هدایت خودرو می‌شود.

احتیاط

برای جلوگیری از آسیب دیدن سیستم فرمان، غربیلک فرمان را بیش‌تر از ۵ ثانیه در منتهی‌الیه سمت راست یا چپ نگه ندارید.

روغن هیدرولیک فرمان

سطح روغن هیدرولیک در مخزن باید مابین علامت‌های "MAX" و "MIN" قرار داشته باشد.

اگر سطح روغن پایین‌تر از علامت "MIN" باشد، به مقدار لازم روغن هیدرولیک اضافه کنید تا سطح آن در حد استاندارد شود.

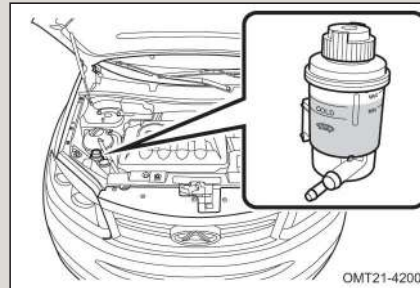

احتیاط

- اگر پس از روشن شدن موتور، برای چرخاندن غربیلک فرمان به نیروی بیش‌تری نیاز داشته باشید، احتمالاً سیستم فرمان هیدرولیک دچار مشکل شده است. در اولین فرصت به یکی از نمایندگی‌های مجاز مدیران خودرو مراجعه کنید.
- پس از خاموش شدن موتور، خودرو فاقد فرمان هیدرولیک خواهد بود. در این زمان شما کماکان می‌توانید فرمان را بچرخانید ولی به نیروی بیش‌تری نیاز خواهید داشت.





فصل ۴

روشن کردن و رانندگی با خودرو

۱-۴ فرمان الکتریکی (در صورت تجهیز)

سیستم فرمان الکتریکی (EPS) از گشتاور تولید شده توسط موتور مخصوص سیستم فرمان بهره می‌گیرد. موتور سیستم فرمان الکتریکی از پمپ هیدرولیک فرمان که نیروی خود را از موتور خودرو می‌گیرد، متفاوت است.

چراغ هشدار سیستم فرمان الکتریکی پس از باز شدن سوئیچ، در صفحه کیلومترشمار روشن شده و پس از چند ثانیه خاموش خواهد شد. اگر این چراغ خاموش نشود یا در حین رانندگی روشن شود، یعنی سیستم فرمان الکتریکی دچار مشکل شده است.

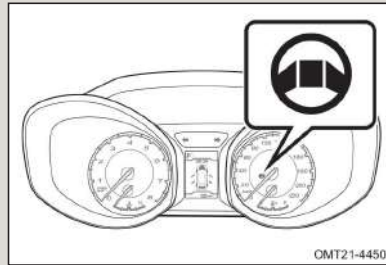

هشدار ⚠️

در صورت خرابی سیستم فرمان الکتریکی، فرمان معمولی خودرو هم‌چنان قابل استفاده است ولی باید با احتیاط رانندگی کنید. در صورت مواجه شدن با این شرایط، با یکی از نمایندگی‌های مجاز مدیران خودرو تماس بگیرید.

هنگامی که خودرو متوقف است، فرمان را به طور مکرر و سریع نچرخانید تا از گرم شدن بیش از حد سیستم فرمان جلوگیری شود. در صورت گرم شدن سیستم فرمان، خودرو را در مکان امن پارک کنید و موتور را خاموش کنید و اجازه دهید تا سیستم خنک شود.

احتیاط 👁️

مانور دادن و پیچاندن غربیلک فرمان به تعداد زیاد و طولانی‌مدت می‌تواند به سیستم فرمان الکتریکی آسیب وارد کند.



۱۱-۴ کروز کنترل (در صورت تجهیز)

از کروز کنترل برای ثابت نگه داشتن سرعت خودرو بدون استفاده از پدال گاز استفاده می‌شود.

- ۱ چراغ نشان‌گر کروز کنترل
- ۲ +/RES
- ۳ -/SET
- ۴ دکمه تنظیم
- ۵ دکمه روشن / خاموش (ON / OFF)

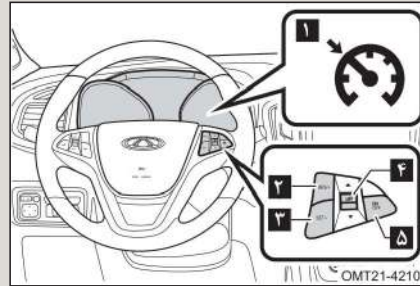

استفاده از کروز کنترل

۱. دکمه ON/OFF روی غربلیک فرمان را فشار دهید. چراغ نشان‌گر کروز کنترل بر روی صفحه کیلومترشمار به حالت چشمک‌زن در خواهد آمد.
۲. زمانی که سرعت خودرو در محدوده ۱۳۰-۴۰ km/h قرار دارد، دکمه تنظیم را به سمت -/SET بچرخانید تا سرعت خودرو به عنوان سرعت کروز کنترل تنظیم شود. چراغ نشان‌گر کروز کنترل پس از تنظیم سرعت، به طور دائم روشن خواهد ماند.

احتیاط

اگر چراغ نشان‌گر کروز کنترل هم‌چنان چشمک بزند، یعنی کروز کنترل هنوز فعال نیست، مراحل بالا را مجدداً تکرار کنید. اگر باز هم خودرو وارد سیستم کروز کنترل نشد، جهت بررسی و یا تعمیر سیستم به یکی از نمایندگی‌های مجاز مدیران خودرو مراجعه کنید.

۳. برای خارج شدن از کروز کنترل، دکمه ON/OFF را یک بار دیگر فشار دهید. چراغ نشان‌گر کروز کنترل نیز خاموش خواهد شد.





تنظیم سرعت کروز کنترل

در زمان فعال بودن کروز کنترل به روش‌های زیر می‌توانید سرعت را تنظیم کنید:

■ تنظیم دقیق‌تر

دکمه تنظیم را به مدت کم‌تر از ۰/۵ ثانیه به سمت +/RES بچرخانید. با هر بار تکرار این عمل به سرعت تنظیم شده 2Km/h افزوده می‌شود.
دکمه تنظیم را به مدت کم‌تر از ۰/۵ ثانیه به سمت -/SET بچرخانید. با هر بار تکرار این عمل از سرعت تنظیم شده 2Km/h کاسته خواهد شد.
در هر لحظه که دکمه تنظیم را رها کنید، سرعت همان لحظه خودرو به عنوان سرعت کروز کنترل انتخاب خواهد شد.

■ تنظیم سریع

دکمه تنظیم را به سمت +/RES به مدت بیش‌تر از ۰/۵ ثانیه بچرخانید تا سرعت تنظیم شده برای کروز کنترل به طور متوالی افزایش یابد.
دکمه تنظیم را به سمت -/SET به مدت بیش‌تر از ۰/۵ ثانیه بچرخانید تا سرعت تنظیم شده برای کروز کنترل به طور متوالی کاهش یابد.
در هر لحظه که دکمه تنظیم را رها کنید، سرعت همان لحظه خودرو به عنوان سرعت کروز کنترل انتخاب خواهد شد.

⚠ هشدار

- فشار دادن طولانی‌مدت دکمه تنظیم کروز کنترل به سمت +/RES توصیه نمی‌شود، چرا که باعث افزایش مداوم و متوالی سرعت شده و می‌تواند خطرناک باشد.
- فشار دادن طولانی‌مدت دکمه تنظیم کروز کنترل به سمت -/SET به منزله ترمز گرفتن نیست، لذا در صورت نیاز به کاهش سرعت از پدال ترمز استفاده کنید.

■ پدال گاز را فشار دهید تا سرعت خودرو افزایش یابد. سپس پدال گاز را رها کرده و دکمه تنظیم کروز کنترل را به سمت -/SET بچرخانید تا کروز کنترل بر روی سرعت مورد نظر تنظیم شود. اگر دکمه تنظیم چرخانده نشود، کروز کنترل روی تنظیم قبلی خواهد ماند.



غیرفعال کردن و فعال کردن مجدد کروز کنترل

زمانی که کروز کنترل فعال باشد، با فشار دادن پدال ترمز (در مدل مجهز به گیربکس CVT) و یا فشار دادن پدال کلاچ (در مدل مجهز به گیربکس دستی)، کروز کنترل به طور موقت غیرفعال شده و چراغ نشانگر آن به حالت چشمک‌زن در خواهد آمد و کروز کنترل وارد حالت آماده به کار خواهد شد.

- اگر هیچ اقدامی روی دکمه‌های کروز کنترل صورت نپذیرد، سیستم هم‌چنان در حالت آماده به کار قرار خواهد داشت و راننده می‌تواند به رانندگی معمولی خود بپردازد.
- برای فعال کردن مجدد کروز کنترل، دکمه تنظیم را به سمت RES+ بچرخانید تا کروز کنترل به حالت قبلی خود بازگردد. اگر دکمه تنظیم را به سمت RES+ فشار داده و نگه دارید، سرعت خودرو به طور متوالی افزایش خواهد یافت. سرعت لحظه‌ای که دکمه تنظیم رها شود، به عنوان سرعت کروز کنترل منظور خواهد شد.

احتیاط

فعال شدن مجدد کروز کنترل به شرطی می‌تواند صورت پذیرد که سرعت خودرو در محدوده 40-130Km/h باشد.
اگر از کروز کنترل استفاده نمی‌کنید، آن را خاموش کنید تا در زمان استفاده مجدد، دچار اشتباه نشوید.





فصل ۴

روشن کردن و رانندگی با خودرو

شرایط نامناسب برای استفاده از کروز کنترل

در صورت مواجه شدن با شرایط زیر، از کروز کنترل استفاده نکنید. استفاده از کروز کنترل می تواند باعث بروز حادثه شود.

- در ترافیک های سنگین
- در جاده هایی که دارای پیچ های تند می باشند
- در جاده های پر پیچ و خم
- در جاده های لغزنده (جاده های پوشیده از برف و یخ)
- در حمل و نقل اضطراری و بکسل کردن



۱۲-۴ سیستم کمکی پارک (رادار دنده عقب)

رادار دنده عقب

زمانی که کلید استارت موتور روشن باشد یا سویچ موتور باز باشد، پس از درگیر شدن دنده عقب (R)، سیستم رادار دنده عقب فعال شده و اطلاعات مربوطه در نمایشگر صفحه کیلومترشمار نمایش داده خواهد شد و هم‌زمان با آن بوق اخطار توسط صفحه کیلومترشمار تولید خواهد شد.

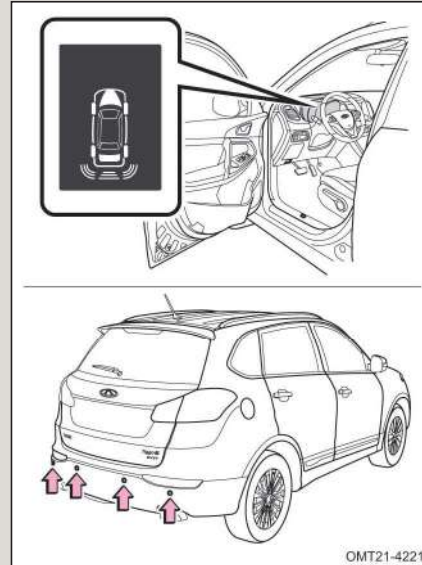

شرایط فعال شدن سیستم

۱. زمانی که دکمه استارت موتور روشن باشد و یا سویچ موتور باز باشد. سیستم پس از قرار گرفتن دسته دنده در موقعیت دنده عقب (R) فعال می‌شود.
۲. خودرو در حال حرکت به سمت عقب باشد و سرعت آن بیش‌تر از 5Km/h نباشد.
۳. محدوده‌ی دمایی کارکرد سنسورهای دنده عقب 40°C ~ 80°C می‌باشد.





فصل ۴

روشن کردن و رانندگی با خودرو

میدان دید سنسورهای دنده عقب

فرکانس بوق اخطار با تغییر یافتن فاصله مستقیم بین سنسور و مانع تغییر خواهد یافت.

فرکانس بوق اخطار	سنسور عقب راست	سنسور عقب وسط	سنسور عقب چپ	فاصله مستقیم (cm)
۱ Hz				۹۵ - ۱۵۰
۲ Hz				۶۵ - ۹۵
۴ Hz				۳۵ - ۶۵
بوق ممتد				≤۳۵

سیستم کمکی پارک با ۸ سنسور (در صورت تجهیز)

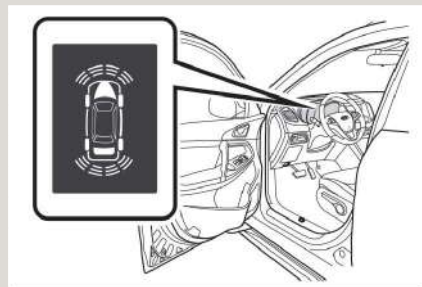

- زمانی که کلید استارت موتور روشن باشد یا سوئیچ موتور باز باشد، پس از درگیر شدن دنده عقب (R) سیستم رادار دنده عقب فعال شده و اطلاعات مربوطه در نمایشگر صفحه کیلومتر مشار نمایش داده خواهد شد و هم زمان با آن بوق اخطار توسط صفحه کیلومتر شمار تولید خواهد شد.

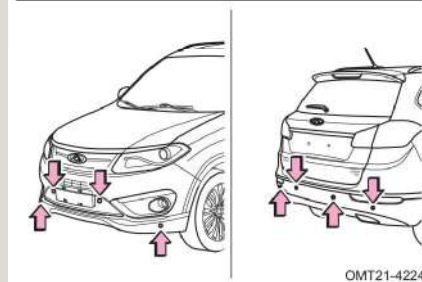

OMT21-4224



وقتی که سوئیچ باز باشد با قراردادن اهرم تعویض دنده در دنده عقب یا فشردن کلید PAS، سیستم کمکی پارک خودرو فعال می‌شود. قبل از استارت زدن، با فشردن کلید PAS، سیستم کمکی پارک موانع موجود را شناسایی می‌کند. این سیستم در صورت حرکت خودرو با سرعت بیش از ۱۵KM/H از حالت عملکرد خارج می‌شود.

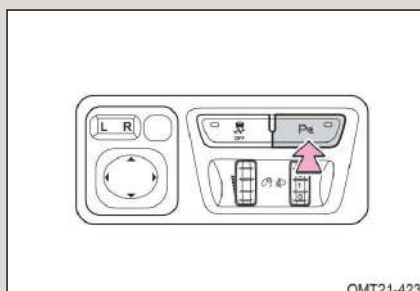

احتیاط

حین پارک خودرو فقط به سیستم کمکی پارک اکتفا نکنید. راننده باید مراقب اطراف باشد تا از بروز حوادث ناگوار پیشگیری شود.



فصل ۴

روشن کردن و رانندگی با خودرو

راهنمای استفاده

- زمانی فاصله تشخیص داده شده، کوتاه‌ترین فاصله مستقیم بین سنسور دنده عقب و مانع می‌باشد.
- حداکثر فاصله قابل تشخیص برای سنسور دنده عقب وسطی برابر با ۱۵ cm می‌باشد. حداکثر فاصله قابل تشخیص برای سنسورهای دنده عقب راست و چپ برابر ۶۰ cm می‌باشد. اعداد نمایش داده شده در صفحه کیلومتر شمار با دقت ۵ cm می‌باشند. به طور مثال اگر فاصله مانع با سنسور ۳۴ cm باشد، سیستم آن را ۳۰ cm نمایش خواهد داد.

در برخی از شرایط حتی اگر موانع خیلی نزدیک به سنسورهای دنده عقب باشند، بوق اخطار به صدا در نمی‌آید. به بعضی از این شرایط در زیر اشاره شده است:

سنسورهای دنده عقب توانایی تشخیص اشیایی نظیر تور، سیم خاردار، فنس، طناب، نرده و ... را ندارند.

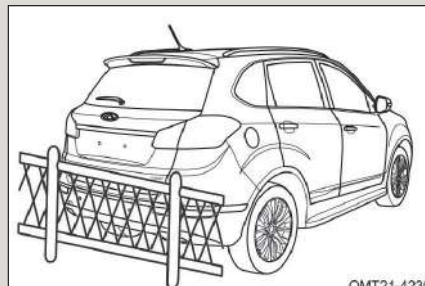

اشیا و موانعی که ارتفاع آن‌ها خیلی کم باشد، توسط سنسورهای دنده عقب تشخیص داده نمی‌شوند.

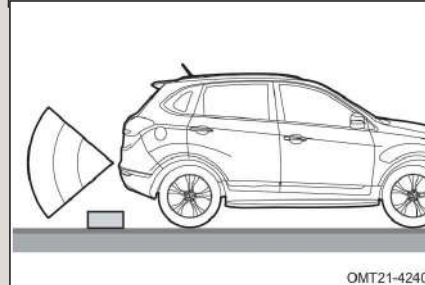

سنسورهای دنده عقب احتمالاً موانعی که ارتفاع آن‌ها از سپر عقب زیادتر باشد، تشخیص نخواهند داد.

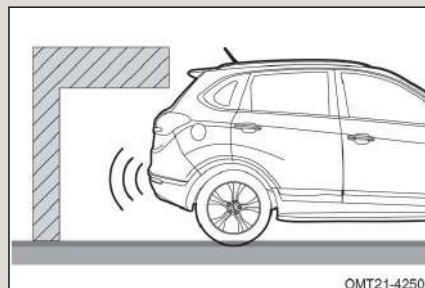



راهنمای استفاده از خودروی سواری ۵ Tiggo جدید

فصل ۴

موانعی مانند برف نرم، پنبه و اسفنج که امواج ماورا صوت را به راحتی جذب می‌کنند، توسط سنسورهای دنده عقب تشخیص داده نمی‌شوند.

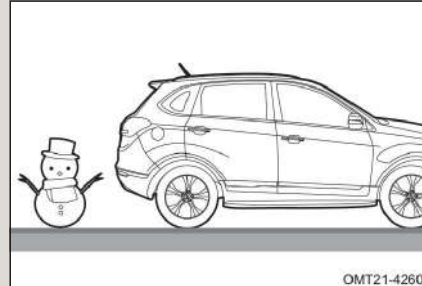

اگر قطرات آب پاشیده شده بر روی سنسورها یخ بزنند، سنسور قادر به تشخیص موانع نخواهند بود.

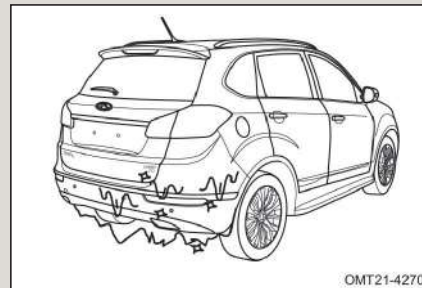

زمانی که سطح سنسورهای دنده عقب با برف یا گل و لای پوشیده شود، موانع برای سنسورها قابل تشخیص نخواهند بود.

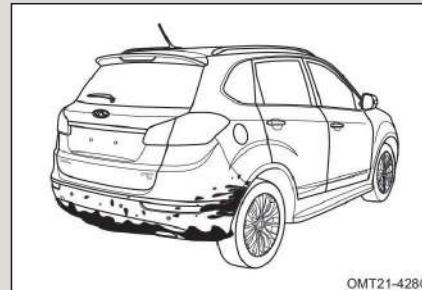

در صورت وجود چندین مانع، فقط مانعی که کم‌ترین فاصله را با هر کدام از سنسورها داشته باشد، شناسایی خواهد شد.

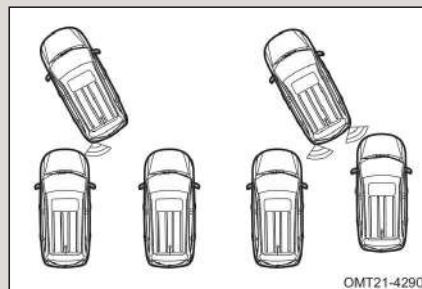



فصل ۴

روشن کردن و رانندگی با خودرو

احتیاط

برای موانع خارج از محدوده دید سنسور دنده عقب، بوق اخطار به صدا در نخواهد آمد. اگر در یک لحظه موانع متعددی وجود داشته باشند، بوق اخطار فقط برای نزدیک‌ترین مانع فعال خواهد شد. باید توجه داشت که در این زمان شاید سنسور طرف دیگر با مانع دیگری روبه‌رو شود، ولی چون فاصله‌اش زیادتر است، محاسبه نمی‌شود.

در شرایط زیر ممکن است سنسورهای دنده عقب آلام و اطلاعات اشتباه بدهند:

زمانی که خودرو در شیب بسیار تند قرار داده شده باشد.

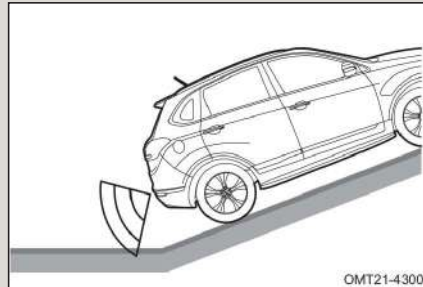

زمانی که فرستنده و یا آنتن با فرکانس بالا روی خودرو نصب شده باشد.

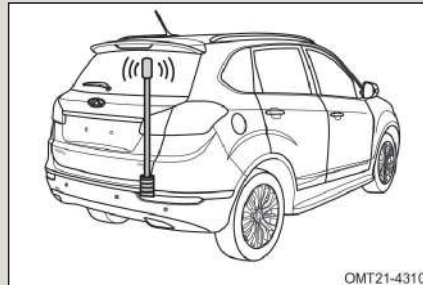

در صورتی که وسایل یا دستگاههایی در اطراف خودروی شما تولید امواج فراصوتی کنند، مانند صدای بوق خودروهای دیگر، موتورسیکلت‌ها یا صدای ترمزهای بادی کامیون‌های سنگین.

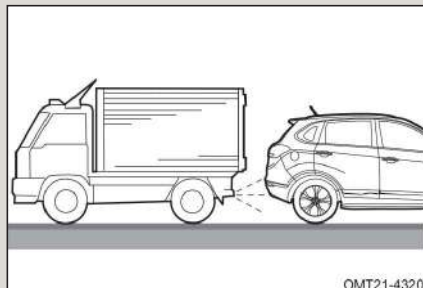



راهنمای استفاده از خودروی سواری ۵ Tiggo جدید

فصل ۴

زمان رانندگی در جاده‌های برفی یا بارانی



- در صورتی که بوق خطر سیستم رادار دنده عقب اشتباه باشد، موارد زیر را مورد بررسی قرار دهید:
۱. پوشیده شدن سطح سنسورها توسط مواد خارجی
 ۲. یخ زدن سطح سنسورها
 ۳. پارک بودن طولانی‌مدت خودرو در هوای گرم و یا سرد
- اگر علت ایراد را پیدا نکردید، با یکی از نمایندگی‌های مجاز مدیران خودرو تماس بگیرید.

تمیز کردن سنسورها

در زمان شست‌وشوی خودرو، برای تمیز کردن سطح سنسورهای دنده عقب از یک پارچه نرم و آب کم‌فشار استفاده کنید.

احتیاط

شستن سنسورها با آب پرفشار و فشار دادن و ضربه زدن به آنها باعث آسیب دیدگی آنها و در نتیجه کارکرد نامناسب سنسورها خواهد شد.

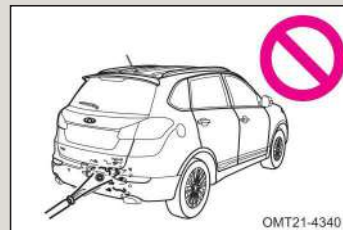

Modiran Vehicle Manufacturing Co.



**۱۳-۴ دوربین دنده عقب (در صورت تجهیز)**

دوربین دنده عقب با نمایش منطقه‌ی پشت خودرو به هنگام استفاده از دنده عقب به راننده کمک می‌کند. تصاویر ارسالی دوربین در صفحه نمایشگر سیستم صوتی به نمایش در می‌آید. این تصاویر تقریباً مشابه تصاویری است که در آینه داخل کابین مشاهده می‌شود.

به شرط باز بودن سویچ (یا روشن بودن دکمه استارت)، پس از درگیر شدن دنده عقب (R)، تصاویر دوربین دنده عقب نمایش داده خواهند شد.

منطقه سبز: احتیاط
منطقه زرد: رانندگی آهسته
منطقه قرمز: توقف

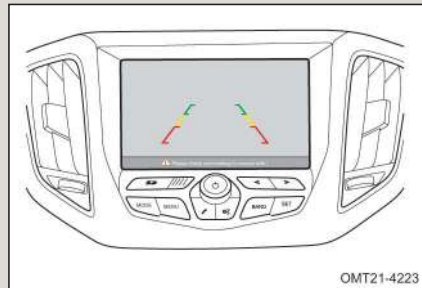

OMT21-4223

■ دوربین دنده عقب

دوربین دنده عقب بر روی درب صندوق و مطابق با شکل مقابل نصب شده است و دارای لنز مخصوص به خود می‌باشد. فواصل مشاهده شده در تصویر با فواصل واقعی متفاوت است.

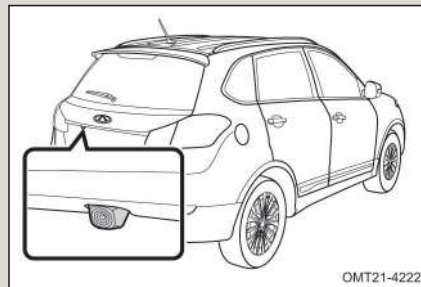

OMT21-4222

■ منطقه نمایش

منطقه قابل پوشش برای دوربین دنده عقب محدود است. موانعی که به گوشه‌های سپر عقب نزدیک‌اند و یا در زیر سپر قرار می‌گیرند، در صفحه نمایش قابل مشاهده نمی‌باشند. محدوده نمایش داده شده خیلی به جهت حرکت خودرو و شرایط جاده بستگی دارد.



- در شرایط زیر حتی اگر سیستم به درستی کار کند، احتمالاً دیدن تصاویر مشکل خواهد بود:
- اگر خودرو در ناحیه تاریک قرار داشته باشد، مانند شب.
 - دمای هوای اطراف دوربین خیلی بالا و یا خیلی پایین باشد.
 - قطرات آب روی دوربین نشسته باشد یا رطوبت هوا خیلی بالا باشد، مانند هوای بارانی.
 - مواد خارجی از قبیل برف و یا گل و لای به سطح خارجی لنز دوربین چسبیده باشد.
 - اگر نور خورشید و یا نور چراغ خودروی عقبی به طور مستقیم به لنز دوربین بتابد.
- شرایط نامناسب برای استفاده از دوربین دنده عقب
- در جاده‌های یخی و لغزنده
 - در جاده‌هایی که پهن و صاف نباشند.

⚠ هشدار

در زمان استفاده از دوربین دنده عقب، احتیاط‌های زیر را رعایت کنید تا از بروز حادثه و آسیب دیدگی جلوگیری شود:

- هنگام حرکت با دنده عقب، فقط به تصاویر دوربین دنده عقب اکتفا نکنید.
- همیشه از آینه‌های خودرو نیز جهت شناسایی مسیر حرکت خود استفاده کنید.
- فاصله نمایش داده شده‌ی مانع با خودرو، با فاصله واقعی آن‌ها متفاوت است.



**۱۴-۴ سیستم کنترل فشار باد تایر (در صورت تجهیز)**

سیستم کنترل فشار باد تایر (TPMS) یک نوع سیستم ایمنی فعال می‌باشد. زمانی که سرعت حرکت خودرو از ۲۵ Km/h فراتر برود و مدت زمان رانندگی از ۴۵ ثانیه بیش تر باشد، اطلاعات مربوط به فشار باد تایرها و درجه حرارت آن در نمایش گر صفحه کیلومترشمار به نمایش گذاشته می‌شود. اگر موارد غیرعادی در خصوص میزان فشار باد تایر و یا درجه حرارت آن پیدا شود، سیستم TPMS وارد مرحله هشدار خواهد شد.

چراغ هشدار کم بودن فشار باد تایر

زمانی که سویچ باز می‌شود (یا دکمه استارت روشن می‌شود)، این چراغ نیز مانند چراغ‌های هشدار دیگر روشن شده و پس از چند ثانیه خاموش خواهد شد. در صورتی که سرعت خودرو از ۲۵ Km/h زیاده‌تر بوده و بیش‌تر از ۴۵ ثانیه از شروع رانندگی گذشته باشد و این چراغ روشن شود، یعنی این‌که یک یا چند تایر دارای فشار باد ناکافی بوده و یا درجه حرارت آن‌ها بالا است.

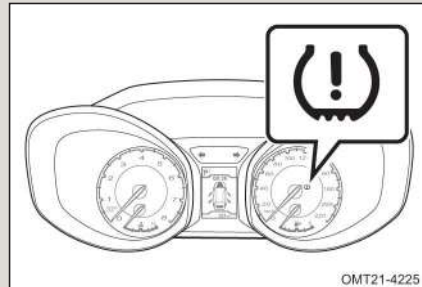
**TPMS در صفحه نمایش**

دکمه تنظیم روی غربلیک فرمان را فشار دهید تا اطلاعات TPMS در صفحه نمایش ظاهر شود. **۱** نشان می‌دهد که فشار باد تایر جلو راست ۲.۳ bar می‌باشد.

۲ نشان می‌دهد که دمای تایر جلو راست ۹°C می‌باشد

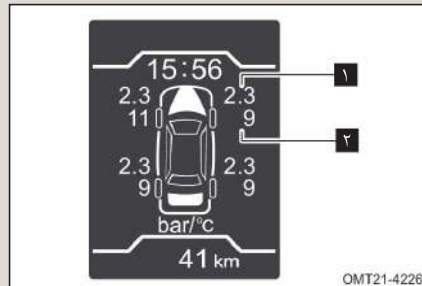

اگر سرعت خودرو از ۲۵ Km/h تجاوز کرده باشد و مدت زمان رانندگی از ۴۵ ثانیه بیش‌تر شده باشد، فشار باد تایرها و دمای آن‌ها در صفحه نمایش قابل مشاهده خواهد بود. اگر شرایط بالا وجود نداشته باشد، به جای اطلاعات TPMS، علامت "—" در صفحه نمایش ظاهر می‌شود.



■ هشدار کم بودن فشار باد تایر

اگر شرایط زیر پیش بیایند، TPMS وارد مرحله هشدار فشار باد کم تایر خواهد شد.

- اگر سرعت حرکت خودرو از ۲۵ Km/h بیشتر باشد و از زمان شروع رانندگی بیش از ۴۵ ثانیه گذشته باشد.
- فشار باد یک یا چند تایر کم تر از ۱/۹ bar باشد.



تا زمانی که سیستم در مرحله هشدار قرار دارد، علامت مربوط به تایر دارای ایراد در نمایش گر صفحه کیلومتر شمار شروع به چشمک زدن کرده و چراغ هشدار کم بودن فشار باد تایر به طور هم زمان روشن خواهد شد.

در این شرایط فشار باد تایر را هر چه سریع تر مطابق با مقادیر استاندارد افزایش دهید. در غیر این صورت، افزایش مصرف سوخت و افزایش ساییدگی لاستیک را خواهید داشت. پس از این که فشار باد تایر را به ۲/۴ bar رساندید، چراغ هشدار نیز خاموش خواهد شد.



فصل ۴

روشن کردن و رانندگی با خودرو

■ هشدار زیاد بودن دمای تایر

اگر شرایط زیر پیش بیایند، TPMS وارد مرحله هشدار دمای زیاد تایر خواهد شد.

- اگر سرعت حرکت خودرو از 25Km/h بیش تر بوده و از زمان شروع رانندگی بیش از ۴۵ ثانیه گذشته باشد.
- دمای یک یا چند تایر از 85°C فراتر رفته باشد.



تا زمانی که سیستم در مرحله هشدار قرار داشته باشد، علامت مربوط به تایر دارای ایراد در نمایشگر صفحه کیلومترشمار، شروع به چشمک زدن کرده و چراغ هشدار زیاد بودن فشار باد تایر روشن خواهد شد.

در این شرایط خودرو را متوقف کرده و اجازه دهید تا تایر به طور طبیعی خنک شود. در غیر این صورت می تواند باعث بروز حادثه شود. تایر را با استفاده از آب خنک نکنید زیرا به تایر آسیب وارد می شود. پس از رسیدن دمای تایر به پایین تر از 80°C ، چراغ هشدار مربوطه به طور خودکار خاموش خواهد شد.



اگر سیستم کنترل فشار باد تایر (TPMS) نتواند به درستی کار کند، نمایشگر صفحه کیلومترشمار، عبارت "PLEASE CHECK TPMS" را به نمایش در می‌آورد و چراغ هشدار کم بودن فشار باد تایر به مدت ۷۵ ثانیه چشمک زده و سپس به طور دائم روشن خواهد ماند.

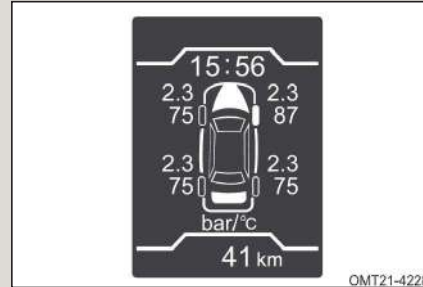

TPMS تحت شرایط زیر می‌تواند با مشکل مواجه شود:

- TPMS می‌تواند تحت تاثیر میدان مغناطیسی تولید شده توسط زنجیر چرخ قرار گیرد.
- در صورت تداخل امواج بی‌سیم و رادیویی، TPMS به درستی عمل نخواهد کرد.
- اگر سیستم TPMS پس از تعویض تایرها (شامل تایر زاپاس) کالیبره نشده باشد.
- اگر سنسور تشخیص فشار باد تایر یا سایر اجزا و قطعات سیستم آسیب دیده باشند.

هشدار ⚠

- تایرها را هنگامی که دمای آن‌ها بالا است، باد نکنید. زیرا ممکن است آسیب‌های جدی به تایر وارد شود.
- در رانندگی‌های معمولی، به علت وجود اصطکاک، دمای تایرها افزایش پیدا می‌کند که منجر به افزایش فشار باد تایر می‌شود. به ازای هر 10°C افزایش دمای تایر، فشار باد تایر در حدود 0.1 Bar افزایش می‌یابد.
- تعویض تایرها را توسط نمایندگی‌های مجاز مدیران خودرو انجام دهید. هنگام تعویض تایرها از وارد کردن فشار به سنسورها خودداری کنید تا از آسیب دیدن آن‌ها جلوگیری شود.
- اگر خودروی شما نیاز به جابه‌جایی چرخ دارد، این کار را در نمایندگی مجاز مدیران خودرو انجام دهید تا کالیبره کردن سنسورها نیز توسط آن‌ها صورت پذیرد. در غیر این صورت، TPMS تایرها را به طور اشتباه شناسایی خواهد کرد.



**۱۵-۴ سایر سیستم‌های کمکی در رانندگی (در صورت تجهیز)**

برای کمک به رانندگی ایمن و راحت، سیستم‌هایی که در زیر تشریح خواهند شد بطور خودکار در شرایط مختلف رانندگی فعال می‌شوند و پاسخگوی نیازهای خودرو و راننده خواهند بود. مطلع باشید که این سیستم‌ها صرفاً تجهیزاتی جهت کمک به راننده می‌باشند و نباید راننده کاملاً به آن‌ها متکی باشد و هوشیاری و دقت لازم را در رانندگی نداشته باشد.

■ سیستم کنترل خودرو در سربالایی (HHC)

سیستم کنترل خودرو در سربالایی و شیب طراحی شده است تا به راننده کمک کند در جاده شیب‌دار خودرو به راحتی به سمت جلو حرکت کند. وقتی که خودرو در سربالایی قرار گرفته باشد و راننده پا را از روی پدال ترمز بردارد و روی پدال گاز قرار دهد. این سیستم از حرکت لحظه‌ای خودرو به سمت عقب جلوگیری می‌کند (به مدت حدوداً ۲ ثانیه)

⚠ هشدار

- بیش از حد به سیستم HHC متکی نباشید، زیرا ممکن است در شیب تند نتواند مانع حرکت خودرو به سمت عقب شود. بنابراین همیشه آماده باشید تا در صورت لزوم پا را روی پدال ترمز قرار دهید و مانع از حرکت به سمت عقب خودرو شوید. در غیر این صورت ممکن است خودرو به عقب حرکت کند و منجر به ناتوانی در کنترل آن و حتی تصادف شود.
- پس از رها کردن پدال ترمز، فوراً پدال گاز را فشار دهید تا خودرو شروع به حرکت کند. اگر پایتان را بیش از ۲ ثانیه از روی پدال ترمز بردارید و پدال گاز را فشار ندهید عملکرد سیستم HHC غیر فعال خواهد شد و خودرو با توجه به شیب جاده ممکن است به سمت عقب حرکت کند و تصادف شود.

سیستم HHC پس از رها کردن پدال ترمز وقتی که شرایط زیر فراهم باشد حدود ۲ ثانیه فعال می‌شود و از حرکت به سمت عقب خودرو جلوگیری می‌کند:

- اهرم تعویض دنده در موقعیت حرکت رو به جلو (D) قرار داشته باشد.
- اهرم ترمز دستی آزاد باشد.
- خودرو در سربالایی قرار گرفته باشد.



فصل ۴

راهنمای استفاده از خودروی سواری ۵ Tiggo جدید

■ سیستم الکترونیکی کمکی ترمز (EBA)

سیستم الکترونیکی کمکی ترمز در ترمزگیری‌های اضطراری بطور اتوماتیک فعال می‌شود و به افزایش راندمان سیستم ترمز، کاهش مسافت ترمز و افزایش ایمنی سرنشینان کمک می‌کند. در ترمزهای ناگهانی این سیستم بطور اتوماتیک موجب افزایش نیروی ترمزی شده بدون آنکه راننده مجبور باشد نیروی زیادی را به پدال ترمز اعمال کند.

■ سیستم کنترل کشش (TCS)

سیستم کنترل کشش از لغزش و سرخوردن چرخ‌ها وقتی که خودرو در جاده لغزنده حرکت کند، جلوگیری می‌نماید. این سیستم فقط وقتی که لغزش در چرخ‌ها را شناسایی کند عمل می‌کند و ترمز چرخ‌های جلو یا عقب را فعال می‌سازد تا گشتاور کمتری به چرخ در حال لغزش برسد.

■ سیستم هشدار ترمز ناگهانی و اضطراری (EBA)

وقتی که خودرو با سرعت معین (بیشتر از ۶۰ کیلومتر بر ساعت) در حرکت باشد و بطور ناگهانی پدال ترمز فشرده گردد، چراغ‌های فلاشر با فرکانس دو برابر عملکرد عادی چشمک می‌زنند. تغییر سرعت بیش از 22km/h در مدت ۱ ثانیه، وقتی که سیستم هشدار دهنده در ترمزهای ناگهانی فعال شد تحت یکی از شرایط زیر متوقف می‌گردد:

- سوئیچ موتور خاموش شود.
- کلید فلاشر فشرده گردد.
- پدال گاز فشرده شود

برای فعال یا غیر فعال کردن سیستم هشدار ترمز ناگهانی از طریق صفحه نمایشگر چند منظوره، به بخش سیستم صوتی (با نمایشگر چند منظوره)، قسمت تنظیمات در فصل ۵ مراجعه نمایید.





فصل ۴

روشن کردن و رانندگی با خودرو

سیستم کنترل گشتاور دینامیکی موتور DTC (در صورت تجهیز)

اگر راننده در سرعت‌های بالا پا را از روی پدال گاز بردارد، دور موتور به دلیل نیروهای مقاوم و حالت ترمز موتوری، افت می‌کند و منجر به شتاب منفی در خودرو می‌گردد. وجود سیستم DTC در خودرو این حالت را بهبود می‌بخشد و با افزایش اتوماتیک گشتاور خروجی موتور، پایداری و رانندگی را افزایش داده و از افت توان آن جلوگیری می‌کند.



فصل ۴

راهنمای استفاده از خودروی سواری ۵ Tiggo جدید

۱۶-۴ احتیاط‌های لازم

انجام بازدیدهای قبل از سفر یک اقدام مفید می‌باشد. چند دقیقه بازدید خودرو، تضمینی برای امنیت و رانندگی دل‌پذیر است.

⚠ هشدار

اگر این بازدیدها را در یک محل سر بسته انجام می‌دهید، از تهویه مناسب محل، اطمینان حاصل کنید.

اقدامات قبل از استارت

■ بیرون خودرو

۱. تایرها (شامل لاستیک زاپاس): فشار باد تایرها، بریدگی، آسیب دیدگی و یا سایش بیش از حد تایرها را بررسی کنید.
۲. پیچ چرخها: مطمئن شوید که هیچ‌یک از پیچ‌های چرخها باز و یا شل نمی‌باشند.
۳. نشستی مایعات: مدتی پس از پارک کردن خودرو، زیر خودرو را برای بازدید نشستی سوخت، روغن موتور، آب و سایر مایعات بررسی کنید (چکیدن قطرات آب پس از استفاده از کولر طبیعی است).
۴. چراغ‌ها: از کارکرد صحیح و مناسب چراغ‌های جلو، چراغ ترمز، چراغ عقب، چراغ‌های راهنما و سایر چراغ‌ها اطمینان حاصل کنید. مهم‌تر از همه چراغ‌های جلو می‌باشند.

۵. شبکه زیر شیشه جلو: برف، برگ و هر گونه گرفتگی را از روی این شبکه تمیز کنید.

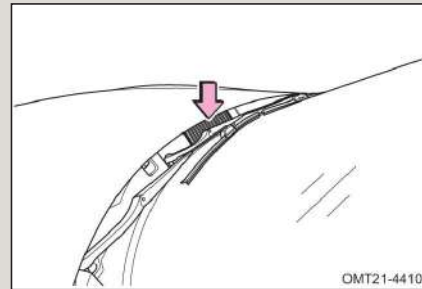

OMT21-4410





■ داخل خودرو

۱. جک و آپار چرخ: از وجود جک و آپار چرخ در داخل خودرو اطمینان یابید.
۲. کمربندهای ایمنی: قفل شدن مطمئن کمربندها، عدم وجود پارگی و عدم فرسودگی کمربندها را بازدید کنید.
۳. صفحه کیلومترشمار و کنترل‌های روی داشبورد: از صحت کارکرد چراغ‌های هشداردهنده و چراغ‌های نشان‌گر و نیز کلیدهای کنترل روی داشبورد مطمئن شوید.
۴. ترمز: مطمئن شوید پدال ترمز دارای کورس حرکت مناسب می‌باشد.

■ محفظه موتور

۱. فیوزهای یدکی: از وجود فیوزهای یدکی اطمینان حاصل کنید. فیوزهای یدکی باید در آمپرهای مختلف مطابق با راهنمای درج شده بر روی درب جعبه فیوز در دسترس باشند.
۲. مایع خنک‌کننده: سطح مایع خنک‌کننده باید در حد علامت MAX روی منبع انبساط رادیاتور باشد.
۳. باتری و کابل‌های آن: رسوب بستن، شل شدن و ترک برداشتن احتمالی قطب‌های باتری را بررسی کنید. کابل‌های باتری باید در شرایط خوبی بوده و اتصال آن‌ها مناسب باشد.
۴. سیم‌کشی: دسته سیم‌ها را از نظر شل بودن و افتادگی و یا تا شدن و ... بررسی کنید.
۵. لوله‌های سوخت: لوله‌ها را از لحاظ داشتن نشستی یا شل بودن اتصالات بازدید کنید.

■ درب موتور

- قبل از شروع رانندگی مطمئن شوید که قفل درب موتور به درستی و به طور کامل چفت شده باشد. در غیر این صورت، احتمال باز شدن و مسدود کردن دید شما در حین رانندگی وجود خواهد داشت.

اقدامات پس از استارت

۱. سیستم اگزوز: هر گونه نشستی هوا از لوله‌های اگزوز و صدای غیرعادی را بررسی کرده و فوراً رفع عیب کنید.
۲. سطح روغن موتور: خودرو را در جای مسطح متوقف کنید و موتور را خاموش کنید. ۵ دقیقه بعد میزان روغن موتور را به وسیله گیج روغن بازدید کنید.



اقدامات در حین رانندگی

۱. آمپرها و درجه‌ها: از صحت عملکرد کلیه آمپرها و درجه‌ها اطمینان حاصل کنید.
۲. ترمزها: در یک مکان امن، عدم انحراف خودرو به یک سمت در هنگام ترمزگیری را بررسی کنید.
۳. هر چیز غیرعادی دیگر مانند شل بودن قطعات و نشستی‌ها و صداهای غیرطبیعی را بررسی کنید.

پارک کردن خودرو

پارک کردن صحیح خودرو یکی از مهم‌ترین بخش‌های رانندگی ایمن می‌باشد. شما باید خودرو را در محلی پارک کنید که دارای فضای کافی بوده و شما بتوانید دید خوبی نسبت به اطراف داشته باشید و پارک کردن شما اختلالی در ترافیک به وجود نیاورد.

مراحل پارک کردن خودرو به شرح ذیل است:

۱. پدال ترمز را تا زمانی که خودرو به طور کامل متوقف شود، فشار دهید.
۲. اهرم ترمز دستی را بکشید.
۳. برای مدل مجهز به گیربکس CVT: دسته‌دنده را در موقعیت P قرار دهید.
- برای مدل مجهز به گیربکس دستی: دسته‌دنده را در موقعیت N (خلاص) قرار دهید.
۴. دکمه استارت (سویچ موتور) را خاموش کنید.

احتیاط

هنگام ترک خودرو، مطمئن شوید که همه‌ی درب‌ها را قفل کرده‌اید و کلید را همراه خود دارید.





فصل ۴

روشن کردن و رانندگی با خودرو

پارک کردن خودرو در شیب

هنگام پارک کردن خودرو در خیابان‌های شیب‌دار، بهتر است که متناسب با شیب خیابان (مطابق تصاویر زیر) چرخ‌ها را به یک سمت بچرخانید تا از حرکت ناخواسته خودرو و بروز حوادث جلوگیری شود.

■ پارک کردن در سراسیمی

چرخ‌های جلو را به سمت جدول کنار خیابان بچرخانید و اجازه دهید تا خودرو کمی به جلو حرکت کند و چرخ‌ها به آرامی به جدول کنار خیابان تکیه دهند. سپس اهرم ترمز دستی را بکشید.

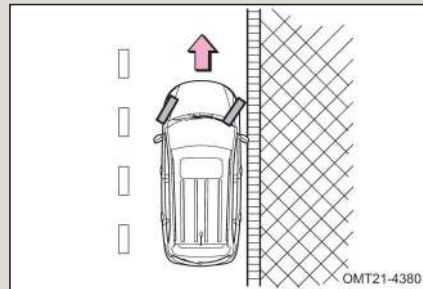

■ پارک کردن در سربالایی

چرخ‌های جلو را به سمت مرکز خیابان متمایل کنید و اجازه دهید تا خودرو کمی به عقب حرکت کرده و چرخ‌های جلو به آرامی به جدول کنار خیابان تکیه دهند. سپس اهرم ترمز دستی را بکشید.

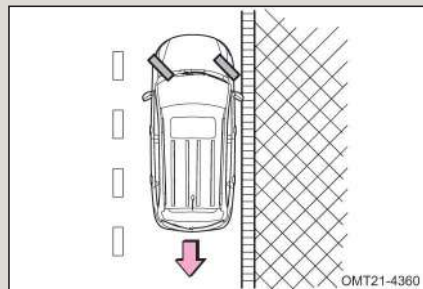

■ پارک کردن در سربالایی یا سراسیمی بدون جدول

چرخ‌ها را با توجه به شیب جاده به سمتی بچرخانید تا در صورت حرکت احتمالی، خودرو به سمت مرکز جاده حرکت نکند. پس از توقف، ترمز دستی را بکشید.

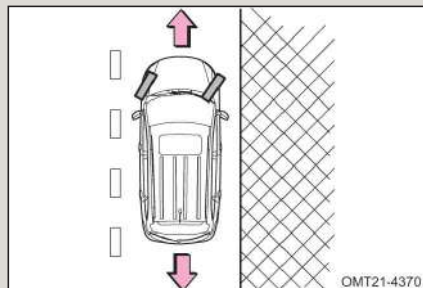



نشستن سرنشین

هشدار

- هرگز اجازه نشستن کسی را در صندوق عقب ندهید. در غیر این صورت در زمان تصادف، احتمال آسیب دیدن سایر سرنشینان نیز وجود دارد.
- نشستن در جاهایی که فاقد صندلی و کمربند ایمنی می باشد، ممنوع است.
- قبل از شروع حرکت، بایستی کلیه سرنشینان در حالی که کمربندهای خود را به درستی بسته اند، در صندلی های خود نشسته باشند.

قفل کردن خودرو

احتیاط

در زمان ترک خودرو، سویچ را خارج کرده و کلیه دربها را قفل کنید. اگر خودرو را در پارکینگ یا پیاده روی جلوی منزلتان پارک می کنید، بهتر است خودرو را در یک فضای باز و با روشنایی مناسب، پارک کنید و در ضمن اشیا و لوازم گران بها را در معرض دید نگذارید.





⚠ هشدار

- از استنشاق دود آگزوز دوری گزینید. گاز مونواکسید کربن موجود در دود آگزوز، گازی خطرناک، بی‌رنگ و بی‌بو است که ممکن است باعث بیهوشی و یا حتی مرگ شود.
- مطمئن شوید که سیستم آگزوز خودرویتان دارای اتصالات شل شده و یا دارای سوراخ نمی‌باشد. سیستم آگزوز باید به طور منظم بازدید شود. در صورتی که به سیستم آگزوز ضربه‌ای وارد شده باشد یا متوجه تغییری در صدای آن شدید، بلافاصله سیستم را بازدید کنید.
- خودرو را در محیط‌های سر بسته مثل گاراژ یا پارکینگ روشن نگه ندارید، مگر در زمان ورود یا خروج، چرا که دود آگزوز راهی برای خروج نخواهد داشت و باعث مسمومیت خواهد شد.
- به مدت طولانی در خودروی با موتور روشن و پارک شده ننشینید. اگر ناگزیر به این کار باشید، خودرو را در یک محیط باز متوقف کرده و بخاری و یا کولر را روشن کنید و آن را در وضعیت گردش هوای بیرون قرار دهید.
- هنگام رانندگی درب صندوق عقب باید بسته باشد. در صورت باز ماندن و یا عدم درزبندی مناسب آن، دود آگزوز به داخل کابین نفوذ خواهد کرد.
- جهت کارکرد مناسب سیستم تهویه مطبوع، شبکه ورود هوای کابین واقع در جلوی شیشه جلو را از وجود هر گونه مانع از قبیل برگ و برف و ... تمیز نگه دارید.
- در صورت استشمام دود آگزوز در داخل کابین، شیشه‌ها را فوراً باز کنید و بلافاصله علت را پیدا کرده و رفع کنید.

بازدید سیستم آگزوز

در شرایط زیر، سیستم آگزوز باید مورد بازدید قرار گیرد:

۱. در صورت استشمام هر گونه بوی دود آگزوز.
۲. در صورت احساس تغییر در صدای آگزوز.
۳. در صورت آسیب دیدن در زمان تصادفات.
۴. بازدید در زمانی که خودرو بابت سرویس توسط جک بلند شده است.



۱۷-۴ رانندگی در جاده‌های ناهموار



هشدار

جهت پایین آوردن ریسک خطرات احتمالی نسبت به خودتان و وسیله نقلیه‌تان، احتیاط‌های زیر را جدی بگیرید:

- در جاده‌های ناهموار کاملاً با احتیاط رانندگی کنید و در صورت خطرناک بودن محل، اصلاً رانندگی نکنید.
- در این گونه جاده‌ها، پره‌های غربیلک فرمان را نگیرید، عبور از یک دست‌انداز بد، در غربیلک فرمان تولید ضربه و عکس‌العمل کرده و باعث درد گرفتن دست شما خواهد شد. با هر دو دست خود، دایره بیرونی غربیلک فرمان را بگیرید.
- بلافاصله پس از رانندگی در جاده‌های پوشیده از سنگ‌ریزه، گل و لای، آب کم‌عمق یا برف، کارآیی سیستم ترمز را بررسی کنید.
- پس از رانندگی در جاده‌هایی که سطح آن‌ها دارای علف‌های بلند، گل و لای، شن و ماسه، سنگ‌ریزه، آب و ... می‌باشد، زیر خودرو را از وجود هر گونه علف، بوته، کاغذ، پارچه کهنه، سنگ و سنگ‌ریزه چسبیده یا نفوذ کرده، تمیز کنید و گرنه احتمال از کار افتادن برخی قسمت‌ها و یا حتی آتش‌سوزی وجود دارد.
- تا زمانی که خودرو در حال حرکت است، راننده و کلیه سرنشینان باید کمربند ایمنی خود را ببندند.
- در زمان رانندگی در جاده‌های نامناسب و زمین‌های سخت، سرعت بالا، پرش از روی موانع و دست‌اندازها، دور زدن سریع و ... ممنوع است. چرا که باعث از دست رفتن کنترل خودرو و در نتیجه واژگونی و چپ شدن می‌شوند و هم‌چنین باعث تحمیل هزینه‌ی زیاد تعمیرات سیستم تعلیق و شاسی خودروی شما می‌شوند.





۱۸-۴ رانندگی در شرایط بارندگی

رانندگی در جاده لغزنده

در زمان بارندگی با احتیاط رانندگی کنید، زیرا قدرت دید پایین می‌آید، شیشه‌ها دچار بخارگرفتگی می‌شوند و سطح جاده لغزنده می‌شود.

- به هنگام شروع بارندگی احتیاط کنید، زیرا سطح جاده به طور ویژه‌ای لغزنده می‌شود.
- از رانندگی با سرعت بالا در بزرگراهها اجتناب کنید. زیرا لایه‌ای از آب مابین تایر و جاده تشکیل می‌شود که می‌تواند باعث بروز اختلال در کارکرد سیستم فرمان و ترمز شود.

⚠ هشدار

- ترمز ناگهانی، شتابگیری و پیچیدن ناگهانی در جاده‌های لغزنده می‌تواند باعث سرخوردن تایرها و از دست رفتن کنترل خودرو شود.
- ایجاد تغییر ناگهانی در دور موتور مانند استفاده ناگهانی از ترمز موتوری (دنده سنگین) می‌تواند باعث لغزش و انحراف خودرو و بروز حادثه شود.
- پس از رانندگی در جاده‌های گل‌آلود، پدال ترمز را به آرامی فشار دهید و از عملکرد صحیح سیستم ترمز مطمئن شوید. لنت ترمزهای خیس مانع عملکرد مناسب سیستم ترمز می‌شوند. اگر لنت ترمز یک سمت خیس شده باشد، سیستم فرمان و کنترل خودرو تحت تاثیر قرار خواهد گرفت.

رانندگی در آب

اگر مجبور به رانندگی در آب و عبور از میان آب هستید، ابتدا عمق آب را تخمین بزنید و سپس با احتیاط و به آرامی رانندگی کنید.





فصل ۴

راهنمای استفاده از خودروی سواری ۵ Tiggo جدید

۱. هنگامی رانندگی در آب، مطمئن شوید که موتور به خوبی کار می‌کند و فرمان و ترمز نیز در حالت طبیعی خود هستند. در زمان رانندگی در آب باید از دنده سنگین استفاده کرده و از شتاب ناگهانی و گاز دادن یکباره پرهیز کنید. ممکن است شتاب ناگهانی باعث پاشیده شدن آب به موتور شود و در نتیجه موتور خاموش شود.
۲. فشار دادن و ثابت نگه داشتن پدال گاز باعث می‌شود که موتور قدرت مناسب و باثبات داشته باشد. در رانندگی در میان آب، نباید توقف کرد، نباید دنده عوض کرد و نباید به طور ناگهانی پیچید.
۳. در صورت خاموش شدن موتور در آب، برای جلوگیری از وارد آمدن خسارت به موتور، فوراً استارت نزنید. در این شرایط باید خودرو را بکسل کرده و به مکان امن و یا کم‌عمق منتقل کرده و سپس دنبال علت بگردید.

احتیاط

۱. در مکان‌هایی که عمق آب بالاتر از قسمت پایینی رینگ چرخ باشد، رانندگی نکنید.
۲. ورود آب به داخل موتور، می‌تواند باعث قفل شدن آن، خاموش شدن و یا ایراد داخلی آن شود.
۳. آب باعث شسته شدن گریس بلبرینگ چرخ شده و منجر به زنگ زدن و ساییدگی زودرس خواهد شد.
۴. نفوذ آب به داخل گیربکس و دیفرانسیل باعث کاهش یافتن کیفیت روغن کاری و اسکاژین می‌شود. بنابراین همیشه مایعات موتور از قبیل روغن موتور و ... را از نظر آلودگی (شیری رنگ شدن و کف آلود بودن) بازدید کنید. در صورت وجود آلودگی از ادامه دادن به رانندگی خودداری کنید تا از صدمات پیش رو، پیش‌گیری کنید.
۵. میزان کشش خودرو و کارایی ترمز در زمان رانندگی در آب، کاهش خواهد یافت. فاصله ترمزگیری نیز افزایش خواهد یافت. شن و ماسه و گل و لای چسبیده به اطراف دیسک ترمز ممکن است روی بازدهی ترمز تاثیرگذار باشد و یا باعث خرابی قطعات و اجزا سیستم ترمز شود. پس از رانندگی در آب، پدال ترمز را چندین بار فشار دهید تا مجموعه ترمز خشک شود.





۱۹-۴ رانندگی در زمستان

راهنمای رانندگی در زمستان

مایع خنک‌کننده موتور: مطمئن شوید که مایع خنک‌کننده موتور دارای ضدیخ می‌باشد. تنها از ضدیخ توصیه شده توسط شرکت مدیران خودرو استفاده کنید.

 احتیاط

فقط از آب به عنوان مایع خنک‌کننده موتور استفاده نکنید.

باتری: دمای هوای پایین باعث افت قدرت هر باتری می‌شود. برای استارت موتور در فصل زمستان باید باتری دارای حداکثر قدرت باشد.

روغن موتور: برای فصل زمستان از روغن موتور با مشخصات SAE ۵W-۴۰ (با گرید SM یا بالاتر) استفاده کنید. در فصل زمستان اگر از روغن تاپستانی در داخل موتور باقی‌مانده باشد، ممکن است موتور نتواند روشن شود. در این صورت به یکی از نمایندگی‌های مجاز مدیران خودرو مراجعه کنید تا نوع روغن مورد نیاز را مشخص کنند.

قفل درب‌ها: از یخ بستن قفل درب‌ها جلوگیری کنید. برای این کار مواد ضدیخ و یا گلیسیرین را داخل قفل‌ها اسپری کنید.

مایع شیشه‌شور: از مایع شیشه‌شوری که حاوی مواد ضدیخ می‌باشد استفاده کنید. این نوع مایع را می‌توانید از نمایندگی‌های مجاز مدیران خودرو و یا فروشگاه‌های معتبر لوازم یدکی تهیه کنید.

 احتیاط

از مایع خنک‌کننده موتور و یا سایر مواد به جای مایع شیشه‌شور استفاده نکنید. در غیر این صورت، رنگ بدنه خودرو آسیب خواهد دید.

ترمزها: در شرایطی که احتمال یخ زدن قطعات و اجزا سیستم ترمز دستی وجود دارد، از آن استفاده نکنید. در غیر این صورت، ترمز دستی یخ خواهد زد و آزاد شدن آن بسیار سخت خواهد شد. هنگام پارک دسته‌دنده را در موقعیت P (در مدل مجهز به گیربکس CVT) و یا در دنده عقب و یا دنده ۱ (در مدل مجهز به گیربکس دستی) قرار دهید و در جلو و یا عقب چرخ‌ها مانعی قرار دهید تا از حرکت خودرو جلوگیری شود.



گل پخش کن‌ها: از انباشته شدن برف و یخ در اطراف شل گیرها و گل پخش کن‌های چرخ‌ها جلوگیری کنید، چرا که می‌توانند باعث دشوار شدن چرخش فرمان شوند. هنگام رانندگی در شرایط آب و هوایی سرد، شما مجبورید به دفعات توقف کرده و جمع شدن برف و یخ در اطراف چرخ‌ها را بررسی کنید. توصیه می‌شود برخی ابزار و تجهیزات اضطراری را همراه خود داشته باشید. مانند زنجیر چرخ، برف‌روب شیشه، کیسه شن و نمک، چراغ قوه، بیلچه، کابل رابط و ...

رانندگی در جاده‌های برفی و یخ‌زده

شتاب‌گیری سریع در جاده‌های پوشیده از برف و یخ باعث سر خوردن چرخ‌های جلو به چپ یا راست می‌شود. بنابراین با احتیاط و سرعت پایین رانندگی کنید. این پدیده زمانی اتفاق می‌افتد که نیروی اصطکاک بین زمین و چرخ‌های جلو با هم متفاوت باشند و این امر باعث ایجاد ممانعت در عملکرد سیستم ترمز یا فرمان می‌شود. برای کاهش مقداری از گشتاور و جلوگیری از بکسوات، می‌توانید از دنده ۲ (در مدل مجهز به گیربکس دستی) برای شروع حرکت در جاده برفی و یخ‌زده استفاده کنید. هم‌چنین توصیه می‌شود در چنین شرایطی سیستم ESP را غیرفعال کنید.

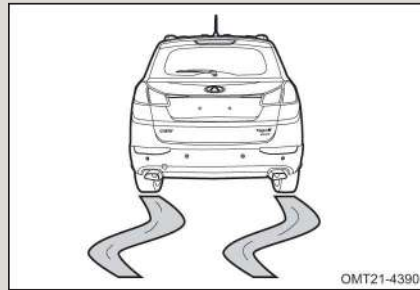



زنجیر چرخ

زنجیر چرخ را خریداری کنید که با سایز چرخ‌های خودروی شما سازگار باشد.

برای نصب کردن و باز کردن زنجیر چرخ، به نکات زیر توجه کنید:

۱. زنجیر چرخ را بر اساس قوانین منطقه‌ای استفاده کنید.
۲. نصب و باز کردن زنجیر چرخ را در محل مناسب انجام دهید.
۳. زنجیر چرخ را بر اساس دستورالعمل سازنده آن نصب کنید.

هشدار

احتیاط‌های زیر را جهت کاستن ریسک خطرات رعایت کنید.

- دستورالعمل استفاده از زنجیر چرخ بر اساس شرایط منطقه و جاده متفاوت است. بنابراین قبل از نصب، آن‌ها را مدنظر قرار دهید.
- در حین استفاده از زنجیر چرخ، از سرعت مجاز تجاوز نکنید.
- در جاده‌های ناهموار و دارای دست‌انداز رانندگی نکنید.
- از پیچیدن و ترمزگیری ناگهانی خودداری کنید. زیرا در صورت استفاده از زنجیر چرخ می‌توانید بر روی کنترل وسیله نقلیه تاثیر منفی بگذارید.
- قبل از رسیدن به پیچ‌ها، از سرعت خودرو به مقدار کافی بکاهید تا کنترل خودرو هم‌چنان حفظ شود.



۲-۴ چگونه در مصرف سوخت صرفه‌جویی کنیم؟

- صرفه‌جویی در مصرف سوخت به طور عمده به وضعیت خودرو و عادت‌های رانندگی بستگی دارد. از خودرو بیش از اندازه استفاده نکنید تا عمر مفید آن کاهش نیابد. در زیر چند راهنمایی جهت صرفه‌جویی در مصرف سوخت ارائه می‌شود:
 ۱. مطمئن شوید که فشار باد تایرها صحیح است. فشار باد نادرست باعث افزایش ساییدگی لاستیک و افزایش مصرف سوخت می‌شود.
 ۲. بار بیش از حد به خودرو اعمال نکنید. بار زیاد خودرو باعث افزایش بار موتور و در نتیجه افزایش مصرف سوخت می‌شود.
 ۳. برای گرم کردن موتور آن را به مدت طولانی در حالت درجا قرار ندهید. می‌توانید برای گرم شدن موتور، با سرعت کم با خودرو رانندگی کنید. توجه داشته باشید که مدت زمان گرم شدن موتور، در فصل سرما کمی بیش‌تر از سایر فصول می‌باشد.
 ۴. به جای شتاب‌گیری و گاز دادن ناگهانی، به آهستگی شتاب بگیرید.
 ۵. خودرو را در حالت دور درجا به مدت طولانی نگه ندارید. اگر خودرو را پارک کرده‌اید و می‌خواهید منتظر بمانید، باید خودرو را خاموش کنید.
 ۶. در هر دنده‌ای با سرعت متناسب با آن رانندگی کنید. سرعت خودرو باید متناسب با دنده درگیر گیربکس و شرایط جاده باشد.
 ۷. از گاز دادن و ترمز گرفتن‌های متوالی اجتناب کنید. رانندگی به صورت توقف-حرکت مصرف سوخت را افزایش می‌دهد.
 ۸. سرعت خودرو را به گونه‌ای تنظیم کنید که به ترمزگیری زیاد نیاز نداشته باشید. تا جایی که می‌توانید به گونه‌ای رانندگی کنید که مدت زمان ایستادن پشت چراغ قرمز را کاهش دهید. فاصله مناسب خود با خودروی جلویی را رعایت کنید تا نیازی به ترمزهای ناگهانی نداشته باشید تا علاوه بر صرفه‌جویی در مصرف سوخت، استهلاک ترمز را نیز کاهش دهید.
 ۹. تا جایی که برایتان مقدور است از مناطق دارای ترافیک سنگین عبور نکنید.
 ۱۰. پای خود را به طور مداوم روی پدال کلاچ و ترمز قرار ندهید، چرا که علاوه بر استهلاک و گرم شدن کلاچ و ترمز باعث افزایش مصرف سوخت نیز می‌شود.
 ۱۱. در بزرگراهها با سرعت مجاز رانندگی کنید. مصرف سوخت با افزایش سرعت، افزایش می‌یابد.





فصل ۴

روشن کردن و رانندگی با خودرو

۱۲. زوایای چرخ‌های جلوی خودرو را همیشه در حالت تنظیم نگه دارید. از برخورد چرخ‌های خودرو با موانع و ناهمواری‌های جاده جلوگیری کنید. در جاده‌های دست‌اندازدار با سرعت پایین رانندگی کنید. تنظیم نبودن زوایای چرخ‌های جلو علاوه بر ساییدگی زود هنگام لاستیک‌ها، باعث افزایش مصرف سوخت نیز می‌شود.

۱۳. موتور باید همیشه تنظیم باشد و در بهترین شرایط کاری قرار داشته باشد. کثیف بودن فیلتر هوا، تنظیم نبودن سوپاپ‌ها، کثیف بودن شمع‌ها، کثیف بودن روغن موتور، تنظیم نبودن ترمزها و ... باعث اتلاف سوخت می‌شوند. اگر می‌خواهید عمر مفید خودرویتان افزایش یافته و هزینه‌های نگهداری کاهش یابد، سرویس‌های دوره‌ای را به طور منظم انجام دهید.

احتیاط

در سرازیری‌ها موتور را خاموش نکنید، زیرا در این حالت سیستم فرمان هیدرولیک و بوستر ترمز از کار خواهند افتاد.



فصل ۵ امکانات خودرو

تنظیمات	۱۹۷	۵-۱ سیستم صوتی (نوع معمولی) ...
دکمه‌های کنترل سیستم صوتی	۱۹۷	پنل کنترل سیستم صوتی
در روی فرمان	۱۹۹	عملکردهای اصلی
سیستم تهویه مطبوع	۲۰۰	رادیو
اتوماتیک (در صورت تجهیز)	۲۰۱	USB
پنل کنترل تهویه مطبوع اتوماتیک	۲۴۴	۵-۲ سیستم صوتی و پخش با
کلید AUTO	۲۴۵	نمایشگر ۷ اینچی
کلید Dual	۲۴۶	پنل کنترل سیستم صوتی و پخش
کلید تنظیم سرعت فن	۲۴۷	رادیو
کلید انتخاب دریچه‌ها	۲۴۷	چند رسانه‌ای
کلید کولر A/C	۲۴۹	بلوتوث (BT)
کلید گردش هوای داخل / خارج	۲۵۰	تنظیمات
تنظیم دریچه‌های خروجی هوا	۲۵۱	۵-۳ سیستم صوتی و پخش با
احتیاط‌های لازم	۲۵۳	نمایشگر ۸ اینچی
تهویه مطبوع دستی (در صورت تجهیز)	۲۵۴	پنل کنترل سیستم صوتی و پخش
پنل کنترل تهویه مطبوع معمولی	۲۵۴	رادیو
کلید تنظیم دما	۲۵۴	چند رسانه‌ای
کلید تنظیم سرعت فن	۲۵۵	شماره گیری
کلید انتخاب دریچه‌ها	۲۵۵	راهنمای تطبیق صفحه نمایش گوشی با نمایشگر سیستم صوتی
کلید کولر A/C	۲۵۶	۲۲۸
کلید گردش هوای داخل / خارج	۲۵۷	۲۳۴ لینک شرکت چری (در صورت تجهیز)
تنظیم دریچه‌های خروجی هوا	۲۵۷	

۲۸۰	چراغ روی رکاب جلو (در صورت تجهیز)	۲۸۰	۵-۶ کلید گرم کن شیشه عقب و
۲۸۱	چراغ روی درب های جلو	۲۵۷	آینه های جانبی
۲۸۱	چراغ دور سوئیچ	۲۶۰	۵-۷ آینه ها
۲۸۲	چراغ صندوق عقب	۲۶۰	آینه داخل اتاق
۲۸۳	۵-۱۲ خروجی برق ۱۲ ولت	۲۶۱	آینه های جانبی
۲۸۴	۵-۱۳ فن دک و زیر سیگاری	۲۶۳	۵-۸ سیستم برف پاک کن و
۲۸۶	۵-۱۴ جالیوانی	۲۶۳	شیشه شور
۲۸۷	۵-۱۵ آفتاب گیرها	۲۶۳	برف پاک کن جلو
۲۸۸	۵-۱۶ دستگیره سقفی و جا آرنجی	۲۶۴	شیشه شور جلو
۲۸۹	۵-۱۷ سانروف (در صورت تجهیز)	۲۶۵	برف پاک کن عقب
۲۹۱	۵-۱۸ محفظه های نگه داری اشیاء	۲۶۶	شیشه شور عقب
۲۹۱	جعبه داشبورد	۲۶۷	۵-۹ صندلی ها
۲۹۱	محفظه اشیاء روی داشبورد	۲۶۷	صندلی های جلو
۲۹۲	محفظه کنسول وسط	۲۶۹	صندلی های عقب
۲۹۲	محفظه جلوی دسته دنده	۲۷۱	پشت سری صندلی
۲۹۴	محفظه اشیاء روی درب ها	۲۷۳	۵-۱۰ گرم کن صندلی (در صورت تجهیز)
۲۹۵	کیف پشت صندلی	۲۷۴	۵-۱۱ چراغ ها
۲۹۵	جای مدارک	۲۷۴	دسته چراغ
۲۹۶	صندوق عقب	۲۷۶	چراغ های راهنما
۲۹۷	باربند (در صورت تجهیز)	۲۷۷	چراغ روز
۲۹۸	احتیاط های لازم	۲۷۷	چراغ مه شکن
			تنظیم نور زمینه و تنظیم ارتفاع
		۲۷۸	چراغ جلو
		۲۷۹	چراغ سقفی جلو



فصل ۵

امکانات خودرو

فصل ۵. امکانات خودرو ۵-۱ سیستم صوتی (نوع معمولی)

پنل کنترل سیستم صوتی

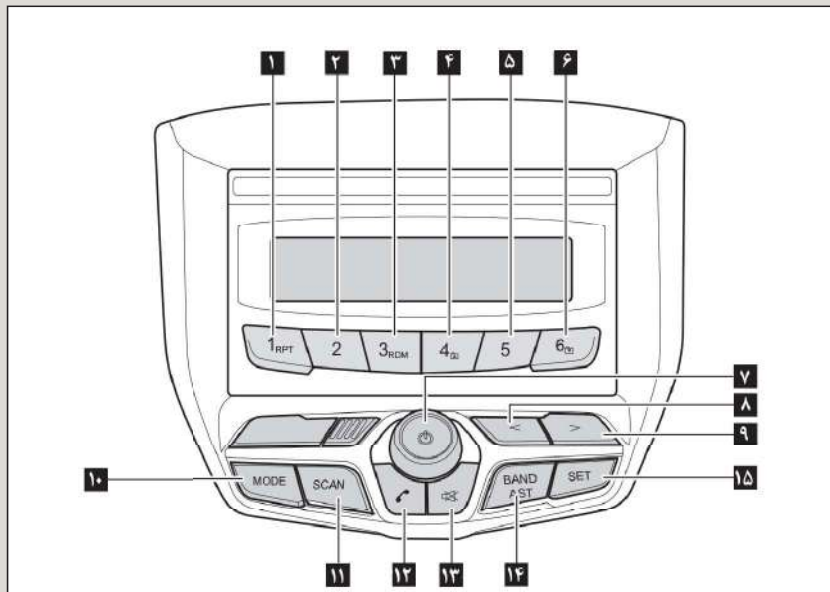



فصل ۵

راهنمای استفاده از خودروی سواری ۵ Tiggo جدید

۸ دکمه <

- فشردن لحظه‌ای دکمه برای کاهش فرکانس امواج رادیو، فشردن و نگه داشتن آن برای تنظیم دستی موج رادیو (در حالت رادیو)

- فشردن لحظه‌ای دکمه برای انتخاب آهنگ قبلی و فشار دادن و نگه داشتن آن، برای برگشت سریع آهنگ به عقب (در حالت USB)

۹ دکمه >

- فشردن لحظه‌ای دکمه برای افزایش فرکانس امواج رادیو، فشردن و نگه داشتن آن برای تنظیم دستی موج رادیو (در حالت رادیو)

- فشردن لحظه‌ای دکمه برای انتخاب آهنگ بعدی و فشار دادن و نگه داشتن آن، برای جلو بردن سریع آهنگ (در حالت USB)

۱۰ دکمه MODE

تغییر حالت از رادیو به USB و بر عکس

۱۱ دکمه SCAN

۱۲ دکمه EQ

۱۳ دکمه MUTE

۱۴ دکمه BAND/AST

۱۵ دکمه SET

۱ دکمه انتخاب ایستگاه رادیویی ۱ و تکرار آهنگ

- با یک بار فشار دادن دکمه، ایستگاه رادیویی ۱ انتخاب می‌شود. با فشردن و نگه داشتن آن، ایستگاه رادیویی در حال کار ذخیره می‌شود.

- در حالت USB، با یک بار فشردن دکمه، آهنگ در حال خواندن تکرار می‌شود.

۲ دکمه انتخاب ایستگاه رادیویی ۲

- با یک بار فشار دادن دکمه، ایستگاه رادیویی ۲ انتخاب می‌شود. با فشردن و نگه داشتن آن، ایستگاه رادیویی در حال کار ذخیره می‌شود.

۳ دکمه انتخاب ایستگاه رادیویی ۳ و پخش تصادفی آهنگ‌ها

- با یک بار فشار دادن دکمه، ایستگاه رادیویی ۳ انتخاب می‌شود. با فشردن و نگه داشتن آن، ایستگاه رادیویی در حال کار ذخیره می‌شود.

- در حالت USB، با یک بار فشردن دکمه، آهنگ‌ها به صورت تصادفی و رندوم شروع به پخش خواهند کرد.

۴ دکمه انتخاب ایستگاه رادیویی ۳ و انتخاب پوشه آهنگ قبلی

۵ دکمه انتخاب ایستگاه رادیویی ۵

۶ دکمه انتخاب ایستگاه رادیویی ۶ و انتخاب پوشه آهنگ بعدی

۷ دکمه POWER و تنظیم صدا

- روشن و خاموش کردن سیستم صوتی
- تنظیم صدای سیستم صوتی





هشدار

- در صورت فروش خودرو، دفترچه راهنمای مشتری را به همراه خودرو به مالک جدید تحویل دهید.
- هنگام رانندگی هیچ یک از دکمه‌های سیستم صوتی و پخش را فعال نکنید تا تمرکز لازم برای رانندگی ایمن را داشته باشید.
- هر یک از عملکردها یا تنظیماتی که نیاز به زمان بیشتری دارند باید در حالت توقف خودرو انجام گردد.
- صدای سیستم صوتی و پخش را طوری تنظیم کنید که صدای بیرون قابل شنیدن باشد.
- استفاده از قطعات غیر شرکتی یا دستکاری سیستم ممکن است باعث ایراد برقی یا آتش‌سوزی شود.
- قطعات و اشیاء کوچک را دور از دسترس کودکان قرار دهید.
- در صورت سوختن فیوز از فیوز با آمپر یکسان با نمونه فابریک استفاده کنید. در غیر این صورت ممکن است آتش‌سوزی ایجاد گردد.
- درپچه‌ها و قطعات داغ را هرگز نپوشانید. در غیر این صورت ممکن آتش‌سوزی رخ دهد.
- لطفاً برنامه‌هایی را گوش دهید که در ایجاد شرایط ترافیکی مختلف حین رانندگی تأثیرگذار نباشند.

عملکردهای اصلی

در این بخش برخی از عملکردهای اصلی سیستم صوتی تشریح خواهد شد. بعضی از عملکردها ممکن است در سیستم صوتی خودروی شما وجود نداشته باشد که بستگی به تیپ خودرو دارد.

■ روشن و خاموش کردن سیستم صوتی

دکمه power را یک مرتبه فشار دهید تا سیستم روشن شود. با فشردن مجدد آن، سیستم صوتی خاموش می‌شود.

■ انتخاب حالت سیستم

- در حالت USB، با فشردن دکمه‌های BAND یا MODE سیستم به حالت رادیو تغییر می‌یابد.
- با فشردن دکمه MODE، سیستم بین حالت رادیو و USB تغییر وضعیت می‌دهد.



■ تنظیم صدا

برای افزایش میزان صدا، دکمه POWER/VOL را در جهت عقربه‌های ساعت و برای کم کردن صدا، دکمه را در خلاف جهت عقربه‌های ساعت بچرخانید.

👁️ احتیاط

صدا را در حد مناسبی تنظیم کنید. به طوری که بتوانید برخی علائم و خطاها از قبیل بوق خودروها، سوت پلیس، آژیرها و ... را بشنوید.

■ قطع صدا / توقف آهنگ

در حالت رادیو، با فشار دادن لحظه‌ای دکمه MUTE، پخش صدا از باندها قطع می‌شود، هر چند که رادیو خاموش نمی‌شود و در نمایشگر سیستم صوتی نمایش داده می‌شود. با فشردن مجدد دکمه MUTE صدای رادیو از باندها پخش خواهد شد.

در حالت USB، با فشار دادن لحظه‌ای دکمه MUTE، اجرای آهنگ متوقف می‌گردد و در نمایشگر سیستم صوتی نمایش داده می‌شود. با فشردن مجدد این دکمه، پخش آهنگ ادامه پیدا می‌کند.

■ انتخاب شیوه پخش صدا

با هر بار فشار دادن لحظه‌ای دکمه EQ شیوه‌های پخش صدا به ترتیب زیر نمایش داده شده و قابل انتخاب خواهند بود: ROCK, VOCAL, JAZZ, CLASSIC, POP

■ نحوه استفاده از رادیو

در حالت USB، دکمه BAND یا MODE را فشار دهید تا سیستم صوتی از وضعیت پخش آهنگ به رادیو تغییر کند.

در حالت رادیو، با هر مرتبه فشردن دکمه FM باندها به ترتیب زیر تغییر خواهند کرد.

FM1 → FM2 → FMAS → AM1 → AMAS → AM3

با فشردن و نگه داشتن دکمه BAND/AST، هر ۶ ایستگاه رادیویی با امواج قوی در FMAS/AMAS ذخیره می‌شود.

■ جستجوی ایستگاه (فرکانس) رادیویی

با انتخاب دکمه SET، جستجوی فرکانس‌های رادیویی فعال می‌گردد.

هنگام روشن بودن رادیو، با فشار دادن این دکمه، ایستگاه‌های رادیویی یافت شده به مدت ۱۰ ثانیه اجرا می‌شوند سپس رادیو شروع به جستجوی ایستگاه بعدی خواهد کرد و صفحه LCD هم عبارت "SCAN" را در زمان جستجو نمایش خواهد داد.





جستجوی دستی و اتوماتیک ایستگاههای رادیویی

- در حالت رادیو، دکمه > را فشار دهید تا ایستگاههای قبلی بطور اتوماتیک جستجو شوند.
- در حالت رادیو، دکمه < را فشار دهید تا ایستگاههای رادیویی بعدی بطور اتوماتیک جستجو شوند.
- این دکمه در حالت دستی نیز ایستگاهها را با هر بار فشار دادن جستجو خواهد کرد.
- ذخیره دستی ایستگاهها
- با استفاده از دکمههای ۱ تا ۶، ایستگاه را در هر موج می‌توانید ذخیره کنید.
- روی ایستگاه رادیویی مورد نظر بروید:
- دکمه مورد نظر را فشار دهید و نگه دارید تا ایستگاه رادیویی یافت شده در حافظه سیستم ذخیره شود.
- ذخیره خودکار ایستگاهها
- با فشردن و نگه داشتن دکمه AST، ۶ ایستگاه رادیویی با بهترین کیفیت در FMAS/AMAS ذخیره می‌شود.

نحوه استفاده از USB

- حالت USB
- در حالت رادیو، با فشردن دکمه MODE سیستم صوتی در حالت پخش USB قرار می‌گیرد.
- اگر هیچ دستگاهی در پورت USB شناخته نشود پس از ۵ ثانیه پیغام "NOUSB" نمایش داده خواهد شد.
- انتخاب آهنگ
- با فشردن دکمه‌های < یا > شماره آهنگ (Track) قبلی یا بعدی انتخاب می‌شود.
- جلو بردن یا برگرداندن سریع آهنگ
- با فشردن طولانی‌تر دکمه‌های < یا > آهنگ در حال پخش با سرعت بیشتری به جلو یا عقب انتقال داده می‌شود.
- پخش تصادفی آهنگ
- این قابلیت موجب می‌شود تا سیستم صوتی آهنگ‌های پوشه انتخاب شده را بصورت رندوم اجرا کند.
- در حالت USB با فشردن لحظه‌ای دکمه RDM، پخش رندوم آهنگ فعال یا غیر فعال می‌شود.



فصل ۵

راهنمای استفاده از خودروی سواری ۵ Tiggo جدید

تکرار پخش آهنگ (RPT) ■

این عملکرد باعث می‌شود که سیستم صوتی آهنگ در حال اجرا را مجدداً پخش کند. در حالت USB، فشردن لحظه‌ای دکمه RPT (دکمه ۱) پخش تکراری آهنگ را فعال یا غیر فعال می‌سازد.

اسکن آهنگ‌ها ■

با فشار دادن دکمه SCAN، مرور آهنگ فعال یا غیر فعال می‌گردد. انتخاب پوشه

اگر تعداد پوشه‌های ذخیره شده در فلش بیشتر از ۲ باشد. هر یک از پوشه‌ها قابلیت انتخاب برای پخش خواهند داشت. در حالت USB، با فشردن دکمه‌های ۴ و ۶، پوشه‌های قبلی و بعدی انتخاب می‌شوند.

نحوه انجام تنظیمات ■

برای سیستم صوتی این قابلیت در نظر گرفته شده است که بر اساس علاقه خود عملکرد قسمت‌های مختلف آن را تنظیم کنید.

با فشردن دکمه SET، فعال شدن تنظیمات در نمایشگر سیستم صوتی نشان داده می‌شود.

- فشردن لحظه‌ای و پیوسته دکمه SET موجب می‌شود که آیتم‌های قابل تنظیم شدن از قبیل Logic، BAS، TRE، BAL، FAD، Loud، AUTO&MAN در نمایشگر برای انجام تنظیمات نمایش داده شوند.

- با فشردن دکمه‌های <یا> بخش مورد نظر را انتخاب کنید.

انتخاب ناحیه رادیویی ■

محدوده تنظیمات: EUROPE, USA, LATAM, ASIA, CHINA

Logic ■

محدوده تنظیمات: روشن / خاموش (ON/OFF)

با انتخاب ON، وقتی که سوئیچ موتور بسته می‌شود عملکرد سیستم صوتی تا ۳۰ دقیقه محدود می‌شود.

با انتخاب OFF، وقتی که سوئیچ موتور بسته می‌شود مانع از روشن شدن سیستم صوتی می‌گردد. این عملکرد بطور پیش فرض روی ON تنظیم شده است.

BAS ■

محدوده تنظیمات: -۷ تا +۷

TRE ■

محدوده تنظیمات: -۷ تا +۷

برای کاهش یا افزایش صدای زیر از این آیتم استفاده می‌شود.





■ BAL

محدوده تنظیمات بالانس: -۷ تا +۷

■ FAD

محدوده تنظیمات: -۷ تا +۷

■ Loud

بلندی صدا دارای ۲ حالت است: روشن (ON) و خاموش (OFF) که پیش فرض در حالت روشن است.

■ REF

- مقدار بلندی صدا هنگام روشن کردن سیستم صوتی و پخش
- مقدار بلندی صدای سیستم صوتی هنگام روشن شدن آن قابل تنظیم است. اگر مقدار بلندی صدای سیستم صوتی بیشتر از مقدار تنظیم شده باشد، بلندی صدای سیستم به اندازه مقدار تنظیم شده خواهد بود.
- اگر بلندی صدای سیستم صوتی بین ۵ تا میزان تنظیم شده باشد، هنگام روشن شدن مجدد سیستم صوتی، مقدار صدا بین ۵ تا میزان تنظیم شده خواهد بود.
- اگر بلندی صدای سیستم صوتی کمتر از ۵ باشد، هنگام روشن شدن مجدد سیستم صوتی میزان صدا ۵ خواهد بود.

■ حالت MAN , AUTO

سیستم صوتی هنگام روشن بودن رادیو دارای ۲ حالت است: AUTO (اتوماتیک) و MAN (دستی). وقتی که رادیو در حالت دستی (MAN) باشد هر یک از ایستگاه‌های رادیویی را بطور مرحله‌ای جستجو می‌کند.



۲-۵ سیستم صوتی و پخش با نمایشگر ۷ اینچی

در این بخش فقط کارکردهای اصلی سیستم صوتی توضیح داده شده است. برای کسب اطلاعات جزئی تر به دفترچه راهنمای مربوطه که در داخل خودرو قرار دارد، مراجعه کنید.

پنل کنترل سیستم صوتی

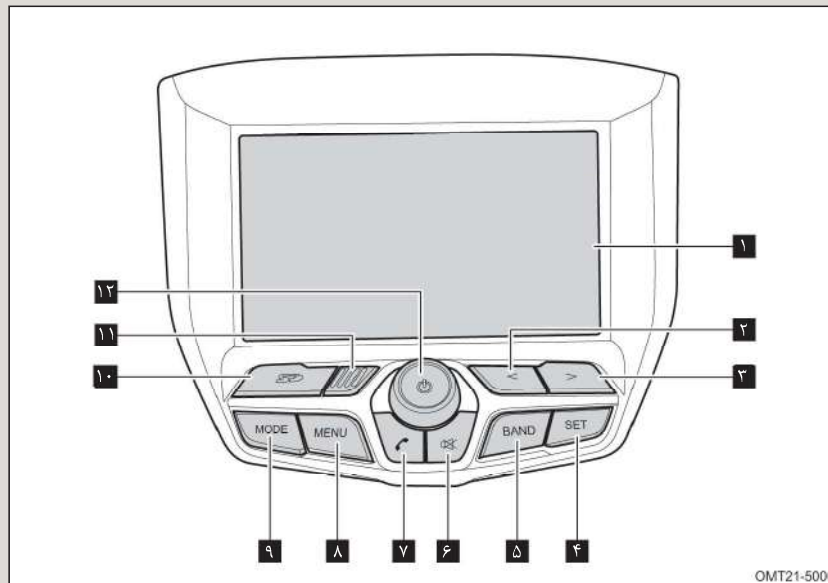



فصل ۵

امکانات خودرو

- ۱ صفحه نمایش گر
- ۲ دکمه <
- فشار لحظه‌ای برای تغییر حالت رادیو
- فشار لحظه‌ای برای انتخاب آهنگ قبلی
- فشار دادن و نگه داشتن برای حرکت سریع رو به عقب آهنگ
- ۳ دکمه >
- فشار لحظه‌ای برای تغییر حالت رادیو
- فشار لحظه‌ای برای انتخاب آهنگ بعدی
- فشار دادن و نگه داشتن برای حرکت سریع رو به جلوی آهنگ
- ۴ دکمه SET
- فشار لحظه‌ای برای وارد شدن به تنظیمات
- فشار دادن و نگه داشتن برای خاموش کردن صفحه نمایش
- ۵ دکمه BAND
- برای تغییر حالت رادیو
- برای تغییر باند رادیو از AM به FM
- ۶ دکمه MUTE
- برای قطع صدای رادیو
- برای توقف آهنگ در حال اجرا
- ۷ دکمه بلوتوث تلفن
- فشار لحظه‌ای برای ظاهر شدن صفحه مربوط به بلوتوث تلفن
- فشار لحظه‌ای برای پذیرفتن تماس ورودی
- فشار دادن و نگه داشتن برای تعلیق تماس ورودی
- فشار لحظه‌ای برای تغییر حالت بین هندزفری و بلندگو
- ۸ دکمه MENU
- برای وارد شدن به صفحه اصلی MENU
- ۹ دکمه MODE
- برای تغییر دادن حالت‌ها
- ۱۰ محل کارت حافظه (SD)
- ۱۱ میکروفن
- ۱۲ دکمه POWER و دکمه تنظیم صدا
- برای روشن و خاموش کردن سیستم
- چرخاندن در جهت عقربه‌های ساعت برای افزایش میزان صدا و چرخاندن در خلاف جهت عقربه‌های ساعت برای کاهش میزان صدا



■ صفحه اصلی MENU

- روش وارد شدن به صفحه اصلی فهرست:
- دکمه MENU را فشار دهید تا وارد صفحه اصلی فهرست شوید.
- در صورت مخفی شدن صفحه فهرست، علامت "🏠" واقع در سمت چپ صفحه نمایش را لمس کنید تا صفحه فهرست نمایان شود.



OMT21-5721

زیرفهرست‌های موجود در صفحه اصلی فهرست عبارت‌اند از: RADIO، MEDIA، BT (بلوتوث) و SETUP.

👁️ احتیاط

پس از خاموش شدن دکمه استارت (و یا بسته شدن سویچ موتور) به مدت ۳۰ دقیقه می‌توان از سیستم صوتی استفاده کرد. پس از اتمام ۳۰ دقیقه با روشن کردن مجدد سیستم می‌توان یک ۳۰ دقیقه دیگر نیز از سیستم صوتی استفاده کرد. پس از اتمام هر ۳۰ دقیقه، سیستم به طور خودکار خاموش خواهد شد.

رادیو

روش وارد شدن به صفحه مربوط به رادیو:

- در صفحه اصلی فهرست، علامت "📻 Radio" را لمس کنید تا سیستم وارد صفحه رادیو شود.
 - با فشار دادن دکمه BAND در پنل کنترل سیستم صوتی هم می‌توانید وارد صفحه رادیو شوید.
- زیر فهرست‌های قابل مشاهده در صفحه فهرست



OMT21-5724

رادیو عبارت‌اند از: FM، AM، FM Fav و AM Fav.





فصل ۵

امکانات خودرو

برای مخفی کردن و یا نمایش مجدد منوهای که در زیر تصویر دایره‌ای شکل فرکانس‌های رادیویی مشاهده می‌شوند، می‌توانید هر قسمتی از صفحه نمایش‌گر (به جز قسمت‌هایی که منوهای رادیو وجود دارد) را لمس کنید.



انتخاب باند رادیویی

- "FM" یا "AM" را روی صفحه رادیو لمس کنید تا باند FM یا AM انتخاب شود.
- با فشار دادن دکمه BAND روی پنل کنترل سیستم صوتی نیز می‌توانید باند رادیویی خود را انتخاب کنید.

جست‌وجوی ایستگاههای رادیویی

- "Scan" را روی صفحه رادیو لمس کنید تا ایستگاههای رادیویی به طور خودکار جست‌وجو شوند. پس از پیدا شدن هر ایستگاه رادیویی، شما می‌توانید به مدت ۱۰ ثانیه به آن گوش دهید.

انتخاب ایستگاه رادیویی

- با لمس کردن "List" وارد صفحه لیست ایستگاههای رادیویی شوید. اگر رادیو روی باند FM باشد، لیست ایستگاههای رادیویی FM و اگر رادیو روی باند AM باشد، لیست ایستگاههای رادیویی AM نمایش داده خواهد شد.
- گزینه "Update" را لمس کنید تا جست‌وجوی جدیدی صورت پذیرد و کلیه ایستگاههای جدید رادیویی دریافت شده به لیست اضافه شده و ذخیره شوند.
- شما می‌توانید ایستگاههای رادیویی مفید و دلخواه خود را از بین ایستگاههای موجود در لیست انتخاب کرده و در FM Fav یا AM Fav به عنوان ایستگاههای مورد علاقه‌ی خود ذخیره کنید.
- گزینه "Cancel" را لمس کنید تا جست‌وجوی مجدد ایستگاههای رادیویی لغو شود.

ذخیره کردن ایستگاههای رادیویی

- در صفحه اصلی رادیو یا صفحه لیست ایستگاههای رادیویی، "Store" را لمس کنید تا ایستگاه رادیویی که در حال گوش دادن به آن هستید در FM Fav یا AM Fav ذخیره شود.
- بیش‌تر از ۳۰ ایستگاه رادیویی در FM Fav و ۲۰ ایستگاه رادیویی در AM Fav قابل ذخیره‌سازی می‌باشد.
- جهت بالا و پایین رفتن در صفحه لیست ایستگاهها، "V" و "N" را لمس کنید.
- گزینه "Trash" را لمس کنید تا ایستگاههای رادیویی انتخاب شده، حذف شوند.



■ جست و جوی دقیق تر به صورت دستی

- " « « Step B " را لمس کنید تا رادیو واضح ترین و شفاف ترین فرکانس قابل دریافت برای ایستگاه رادیویی که در حال گوش دادن به آن هستید را پیدا کند (جست و جو در جهت فرکانس های پایین تر صورت می پذیرد).
- " » » Step F " را لمس کنید تا رادیو واضح ترین و شفاف ترین فرکانس قابل دریافت برای ایستگاه رادیویی که در حال گوش دادن به آن هستید را پیدا کند (جست و جو در جهت فرکانس های بالاتر صورت می پذیرد).
- در باند FM، جست و جوی دقیق فرکانس ها ۱ MHz به ۱ MHz صورت می پذیرد.
- در باند AM، جست و جوی دقیق فرکانس ها ۹ KHz به ۹ KHz صورت می پذیرد.

■ جست و جوی دقیق تر به صورت خودکار

- " < " یا " < Previous " را لمس کنید تا جست و جوی دقیق تر در فرکانس های پایین به طور خودکار صورت گیرد.
- " > " یا " > Next " را لمس کنید تا جست و جوی دقیق تر در فرکانس های بالاتر به صورت خودکار صورت گیرد.

صوتی و تصویری (چند رسانه ای)

برای وارد شدن به صفحه مربوط به امکانات صوتی و تصویری (چند رسانه ای):
" Media " را لمس کنید.
سه زیرفهرست برای منوی صوتی و تصویری در دسترس قرار می گیرد که عبارت اند از: SD، iPod و USB



■ حالت SD یا USB

در حالت SD/USB انواع فایل های صوتی، ویدیویی، تصویری و فایل های متنی قابل استفاده می باشد.





احتیاط

■ احتیاط‌های لازم در استفاده از کارت حافظه (SD card)

• اگر فرمت فایل‌ها استاندارد نباشد، قابل اجرا نخواهند بود.

- این سیستم صوتی فقط قادر به شناسایی کارت‌های حافظه استاندارد می‌باشد. از وارد کردن برعکس کارت حافظه به داخل سیستم خودداری کنید تا درایو مربوطه آسیب نبیند.
- اگر فایلی از کارت حافظه در حال اجرا شدن گیر کند، کارت حافظه را خارج کرده و مجدداً وارد کنید.

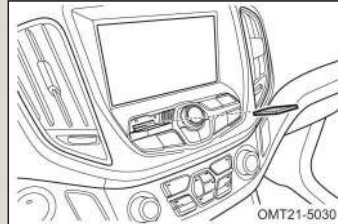

■ احتیاط‌های لازم در استفاده از USB

• اگر فرمت فایل‌ها استاندارد نباشند، قابل اجرا نخواهند بود.

- بیرون کشیدن ناگهانی USB در حال استفاده، باعث آسیب دیدن آن خواهد شد. بنابراین قبل از خارج کردن USB، سیستم صوتی را خاموش کنید و یا حالت سیستم صوتی را عوض کنید، مثلاً روی رادیو بروید.

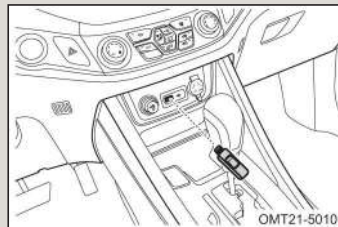

نحوه استفاده از فایل‌های صوتی:

- را لمس کنید تا وارد لیست فایل‌های صوتی شوید.
- با لمس کردن یا می‌توانید صفحات قبلی و بعدی لیست فایل‌های صوتی را انتخاب کنید.
- را لمس کنید تا وارد صفحه اجرای آهنگ یا فایل صوتی شوید.



فصل ۵

راهنمای استفاده از خودروی سواری ۵ Tiggo جدید

- با لمس کردن "⏮" یا "⏪" آهنگ قبلی و یا بعدی انتخاب و پخش خواهد شد.
- "▶" برای پخش آهنگ و "||" برای ایجاد وقفه و مکث در پخش آهنگ به کار می‌رود.
- برای پخش تصادفی (راندمی) آهنگ‌ها، "🔀" را انتخاب کنید.



- برای تکرار شدن پخش آهنگ‌های یک لیست، "🔄" را لمس کنید. برای تکرار شدن آهنگ در حال اجرا "🔄" را لمس کنید و برای تکرار شدن آهنگ‌های یک پوشه "🔄" را لمس کنید.
- "⏪" برای برگشتن به صفحه قبلی به کار می‌رود.
- فشار دادن و نگه داشتن دکمه‌های "<" یا ">" بر روی پنل کنترل سیستم صوتی باعث حرکت سریع رو به جلو یا رو به عقب آهنگ در حال پخش خواهد شد.

نحوه استفاده از فایل‌های ویدیویی:

- گزینه "📺" را لمس کنید تا وارد صفحه لیست فایل‌های ویدیویی شوید.
- نحوه استفاده و پخش فایل‌های ویدیویی مشابه فایل‌های صوتی می‌باشد. لذا برای استفاده از فایل‌های ویدیویی به بخش قبلی مراجعه کنید.

نحوه استفاده از فایل‌های تصویری:

- گزینه "🖼️" را انتخاب کنید تا وارد صفحه لیست تصاویر شوید.
- تصاویر موجود در فایل به صورت لیست نمایش داده می‌شود ولی با انتخاب "👁️" تصاویر کوچک‌تری از عکس‌های موجود در فایل در صفحه نمایش، پیش‌نمایش خواهند شد.
- در لیست تصاویر هر کدام از آن‌ها را لمس کنید، نمایش داده خواهند شد.
- برای نمایش داده شدن تصاویر به صورت پشت سر هم، "▶️" را لمس کنید.
- با انتخاب "<" یا ">" عکس قبلی یا بعدی نمایش داده می‌شود.
- "⊕" یا "⊖" برای بزرگ‌نمایی و کوچک‌نمایی تصاویر به کار برده می‌شوند.
- "↺" یا "↻" برای چرخاندن تصاویر به اندازه ۹۰ درجه در خلاف جهت عقربه‌های ساعت و یا در جهت عقربه‌های ساعت مورد استفاده قرار می‌گیرند.

نحوه استفاده از فایل‌های متنی:

- "📄" را لمس کنید تا وارد صفحه لیست فایل‌های متنی شوید.
- برای خواندن و مطالعه کردن هر کدام از فایل‌ها، بر روی نام فایل با انگشت فشار دهید.





فصل ۵

امکانات خودرو

- برای انتخاب صفحات قبلی و بعدی از "<" و ">" استفاده کنید.
- "⊕" و "⊖" برای بزرگ‌نمایی و کوچک‌نمایی متون به کار می‌روند.
- برای نمایش خودکار فایل‌ها، "Auto Play" را لمس کنید.
- برای بازگشتن به صفحه قبلی، "⏪" را فشار دهید.

حالت iPod

در صفحه اصلی فهرست صوتی و تصویری، "ipod" را لمس کنید تا وارد صفحه iPod شوید. فایل‌های مورد نظر را انتخاب کنید تا پخش شوند.



احتیاط

- قابلیت پخش تصادفی و یا تکرار پخش یک آهنگ بستگی به مدل دستگاه iPod دارد.
- از کابل رابط اصلی و فابریک iPod برای وصل شدن به سیستم صوتی استفاده کنید. در غیر این صورت ممکن است اجرای فایل‌ها توام با اختلال باشد.
- اگر اتصال iPod به سیستم صوتی مقدور نباشد و یا فایل‌های آن اجرا شوند، اتصال iPod و سیستم صوتی را قطع کرده و مجدداً وصل کنید.
- به علت وجود مدل‌های مختلف iPod و متفاوت بودن ورژن نرم‌افزارهایشان، ممکن است برخی از آن‌ها قابل اتصال به سیستم صوتی نباشند.
- اگر تلفن‌تان از طریق بلوتوث به سیستم صوتی مرتبط باشد، احتمالاً برقراری ارتباط بین iPod و سیستم صوتی مقدور نخواهد بود.



برای وارد شدن به صفحه بلوتوث:

- در صفحه اصلی فهرست، "BT" را لمس کنید تا وارد قسمت بلوتوث شوید.
- یا این که در پنل کنترل سیستم صوتی، دکمه بلوتوث تلفن را فشار دهید.
- برای روشن کردن بلوتوث "BT On" را لمس کنید.
- برای خاموش کردن بلوتوث "BT Off" را لمس کنید.



احتیاط

- بلوتوث این سیستم صوتی استاندارد و مجاز می باشد. اگر سیستم بلوتوث به تلفن وصل نشود و یا پس از وصل شدن ارتباط نامناسبی داشته باشد، بلوتوث تلفن خود را مورد بررسی قرار دهید.
- اتصال چند نوع وسیله و دستگاه از طریق بلوتوث به سیستم صوتی می تواند باعث ایجاد اختلال و یا قطع ارتباط آن ها با یکدیگر شود.
- برقراری تماس تلفنی از طریق بلوتوث باعث تولید امواج الکترومغناطیسی می شود که می تواند برای سلامتی مضر باشد.
- رانندگی با سرعت بالا باعث ایجاد اختلال در تماس تلفنی خواهد شد.
- به علت وجود سیستم های مختلف بلوتوث، ممکن است در زمان استفاده از برخی فایل صوتی از طریق بلوتوث، پخش آهنگ ها توأم با قطع و وصل شدن باشد یا پس از چند ثانیه قطع شود.





■ ارتباط، قطع ارتباط و حذف دستگاههای مجهز به بلوتوث

دستگاههایی که برای اولین بار با سیستم صوتی از طریق بلوتوث ارتباط برقرار می کنند، باید به سیستم صوتی معرفی شوند. برای این که دستگاههای مورد نظر توسط سیستم شناسایی شوند، مراحل زیر را انجام دهید:

۱. بلوتوث دستگاه مورد نظر (مانند تلفن) را روشن کنید.
۲. جست و جوی بلوتوث سیستم صوتی را فعال کنید تا دستگاههای نزدیک را شناسایی کند. پس از شناسایی، دستگاه مورد نظر خود را انتخاب کنید.
۳. کد شناسایی را وارد کنید تا ارتباط برقرار شود.



👁️ احتیاط

اگر نام تلفن شما در لیست دستگاههای شناسایی شده توسط سیستم صوتی موجود است، فقط کافی است روی نام تلفن خود فشار دهید.

- "Disconn" را جهت قطع ارتباط دستگاه مورد نظر لمس کنید.
- "Delete" را جهت حذف نام دستگاه مورد نظر از لیست دستگاههای شناسایی شده، لمس کنید.
- "Del All" را جهت حذف نام کلیه دستگاهها از لیست دستگاههای شناسایی شده، لمس کنید.

■ شماره گیری

پس از وارد شدن به صفحه شماره گیری (Dial)، شماره تلفن مورد نظر را وارد کنید.

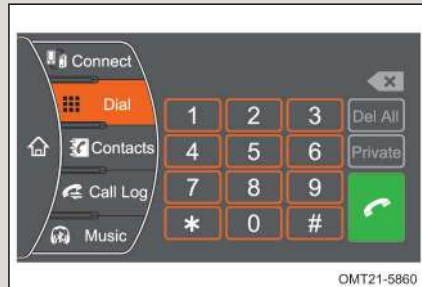



برای وارد شدن به صفحه تنظیمات:

دکمه SET واقع بر روی پنل کنترل سیستم صوتی را به طور لحظه‌ای فشار دهید. یا "Setup" را بر روی صفحه اصلی فهرست در نمایش‌گر سیستم صوتی لمس کنید.



تنظیمات سیستم

"System" را لمس کنید تا وارد صفحه تنظیمات سیستم شوید. گزینه‌های "calibration"، "information" و "factory reset" در دسترس خواهند بود.

تنظیمات Audio

"Audio" را لمس کنید تا وارد صفحه مربوط به تنظیمات Audio شوید. دو گزینه "Audio" و "Field" در دسترس خواهند بود.

انتخاب شیوه پخش صدا

با لمس کردن "Audio" وارد صفحه انتخاب شیوه پخش صدا خواهید شد. یکی از شیوه‌های "Rock"، "Jazz"، "Normal"، "Pop" و "Classical" را می‌توانید انتخاب کنید.

توزیع صدا بین بلندگوها

با لمس کردن "Field" وارد صفحه تنظیم صدای بلندگوها خواهید شد. با استفاده از گزینه‌های "Field"، "Left"، "Right"، "Center" و "Surround" می‌توانید جهت دلخواه، صدای خروجی از بلندگوهای چپ و راست و عقب و جلو را به دلخواه خود تنظیم کنید.

تنظیمات صدا

با لمس کردن "Sound" وارد صفحه تنظیمات صدا خواهید شد. حالت‌های "SDVC" (تنظیم شدن صدا بر اساس سرعت حرکت خودرو)، "Loudness" (بلندی صدا)، "Key Beep" (صدای صفحه لمسی) و "Default Volume" (میزان صدای پیش‌فرض) نمایش داده شده و قابل انتخاب خواهند بود.

تنظیمات صفحه نمایش

با لمس کردن "Display" وارد صفحه تنظیمات صفحه نمایش خواهید شد. "Brightness" (روشنایی صفحه)، "Language" (زبان)، "Background" (تصویر زمینه) و "Close Screen" (بستن صفحه) را می‌توانید انتخاب و تنظیم کنید.





■ تنظیمات زبان و ساعت

با لمس کردن " Car Info " وارد صفحه تنظیم زبان و ساعت خواهید شد. توضیحات لازم در خصوص نحوه تنظیمات در فصل ۲ و قسمت «تنظیمات زبان و ساعت» داده شده است.

👁️ احتیاط

- جهت حفظ ایمنی و جلوگیری از بروز حوادث، نکات زیر را به دقت مطالعه نمایید:
- هنگام رانندگی از تماشای فیلم و دقت به صفحه نمایش گر خودداری کنید.
- کار کردن با سیستم صوتی و نگاه کردن به صفحه نمایش گر باعث از بین رفتن تمرکز راننده می شود که می تواند باعث تصادف و جراحت شود. در صورت نیاز به انجام تنظیمات و ... ابتدا خودرو را متوقف کنید و سپس اقدام به انجام آن ها بکنید.
- سیستم صوتی دارای قطعات پیچیده ای است. هرگز اقدام به باز و بست یا حذف قطعات و اجزای سیستم صوتی نکنید. در صورت نیاز به هر گونه سرویس، به یکی از نمایندگی های مجاز مدیران خودرو مراجعه کنید.
- از برخورد اجسام و یا وارد آمدن ضربه به سیستم صوتی جلوگیری کنید.
- برای کار با صفحه لمسی نمایش گر، از اجسام سخت و نوک تیز استفاده نکنید تا دچار خراشیدگی نشود.
- برای تمیز کردن پنل کنترل سیستم صوتی و صفحه نمایش گر، از پارچه نرم استفاده کنید. از پارچه زبر و تمیزکننده های شیمیایی که حاوی موادی مانند الکل هستند، استفاده نکنید تا صفحه لمسی و سایر اجزا آسیب نبینند.
- قبل از انجام تعمیرات بر روی خودرو، ابتدا سیستم صوتی را خاموش کنید و سپس سویچ خودرو را ببندید.
- از ایجاد تغییر در سیستم GPS خودداری کنید.



۳-۵ سیستم صوتی و پخش (با نمایشگر ۸ اینچی)

پنل کنترل سیستم صوتی و پخش

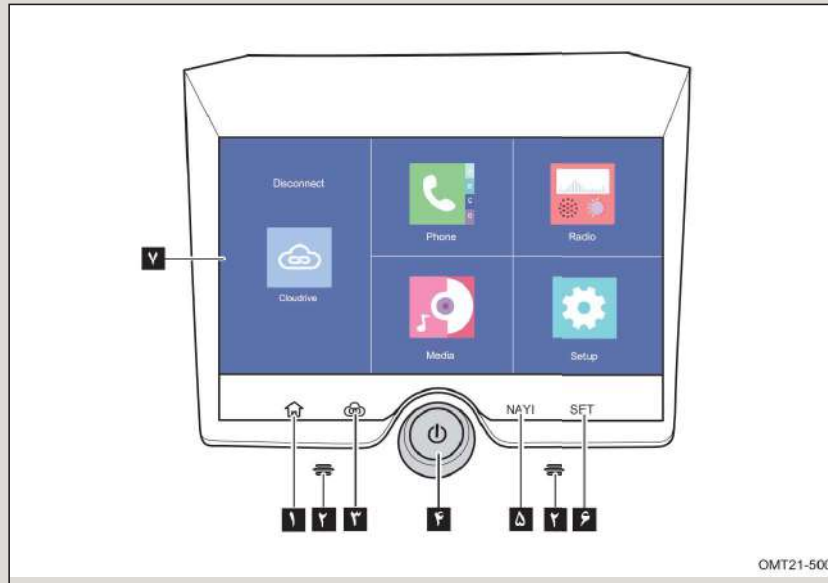

OMT21-5001

۵ دکمه GPS

۶ دکمه تنظیمات

• فشردن لحظه‌ای برای تغییر تنظیمات صفحه نمایش

• فشردن طولانی برای خاموش کردن صفحه نمایش

۷ نمایشگر چند منظوره

۱ دکمه MENU

۲ میکروفن

۳ لینک شرکت چری / تطبیق صفحه نمایش موبایل با نمایشگر ضبط



۴ دکمه روشن / خاموش کردن و تنظیم صدا

• خاموش / روشن کردن سیستم صوتی و پخش

• چرخش در جهت عقربه‌های ساعت برای افزایش صدا و بالعکس برای کم کردن صدا





نحوه ورود به صفحه (منوی) اصلی:
دکمه  را فشار دهید تا وارد صفحه اصلی شوید.
در صورت مخفی بودن صفحه اصلی، علامت  واقع در سمت چپ نمایشگر را لمس کنید تا صفحه فهرست نمایش داده شود.



زیر فهرست‌های موجود در صفحه اصلی عبارتند از: بلوتوث موبایل (BT)، رادیو، لینک چری / Cloudrive (تطبیق صفحه نمایش موبایل با ضبط)، مدیا و تنظیمات سیستم



نحوه ورود به صفحه راديو:
در صفحه اصلی فهرست، گزینه RADIO را لمس کنید.



OMT21-5003

وقتی که سیستم در حالت راديو قرار گرفته است
لمس کردن FM/AM در نمایشگر موجب تغییر موج
راديو بين FM و AM می شود.

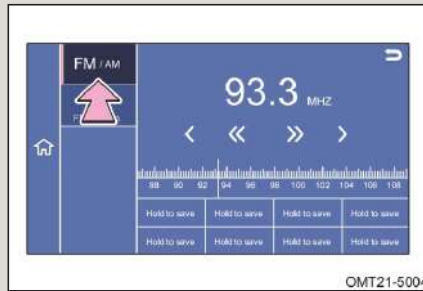

OMT21-5004

وقتی که سیستم در حالت راديو قرار گرفته است لمس کردن FM/AM در نمایشگر موجب تغییر موج راديو بين FM و AM می شود.

■ جستجوی امواج رادیویی بصورت دستی

علامت << در صفحه نمایش را لمس کنید تا امواج رادیویی با فرکانس های بالاتر جستجو شود.
علامت >> در صفحه نمایش را لمس کنید تا امواج رادیویی با فرکانس های پایین تر جستجو شود.

■ جستجوی امواج رادیویی بطور خودکار

علامت < در صفحه نمایش را لمس کنید تا جستجوی امواج رادیویی با فرکانس های بالاتر بطور خودکار صورت گیرد.
علامت > در صفحه نمایش را لمس کنید تا جستجوی امواج رادیویی با فرکانس های پایین تر بطور خودکار انجام گیرد.





فصل ۵

امکانات خودرو

ذخیره ایستگاه‌های رادیویی

وقتی که در نمایشگر، صفحه رادیو فعال است با لمس کردن و نگه داشتن عبارت Hold to save ایستگاهی که رادیو در حال پخش آن است ذخیره می‌گردد. حداکثر تا ۸ ایستگاه در موج‌های FM , AM بطور مجزا قابلیت ذخیره شدن دارند.

فهرست ایستگاه‌ها

در حالت USB/SD چهار قابلیت اجرای موزیک، فایل ویدیویی، تصویری و متنی توسط سیستم امکان پذیر می‌باشد. با لمس کردن Update ایستگاه‌های فعال بطور اتوماتیک جستجو می‌شوند و در فهرست ایستگاه‌ها ذخیره می‌گردند.



مدیا (چند رسانه‌ای)

حالت USB

از دو روش می‌توانید اجرای فایل‌ها از USB را فعال کنید: وقتی که فلش یا تجهیزات جانبی مشابه، به پورت USB متصل شوند سیستم صوتی فایل‌های مربوطه را می‌خواند. پس از شناسایی آنها صفحه مربوط به USB باز می‌شود.



اگر فلش به پورت USB وصل شده باشد، با لمس آیکون Media در صفحه اصلی و سپس لمس آیکون USB صفحه مربوطه برای اجرای USB نمایش داده می‌شود. در حالت اجرای USB فایل‌های صوتی، تصویری، ویدیو و متن قابل نمایش و اجرا هستند.



فصل ۵

راهنمای استفاده از خودروی سواری ۵ Tiggo جدید

احتیاط

- هنگام استارت زدن یا خاموش کردن موتور (باز کردن و یا بستن سویچ موتور) اگر فلش به پورت USB وصل باشد، ممکن است بطور خودکار اجرا نشود.
- اگر فایل‌ها خارج از فرمت استاندارد باشند، سیستم صوتی آنها را شناسایی و اجرا نمی‌کند.
- فایل‌های ذخیره شده در تجهیزات با پورت USB فقط با فرمت‌های FAT ۱۶/۳۲ توسط سیستم اجرا می‌شوند.
- اگر تجهیزات جانبی با پورت USB مطابقت نداشته باشند، قابل شناسایی و اجرا نخواهند بود.
- اگر تجهیزات متصل به پورت USB در مدت زمان کوتاه مدام خارج و متصل گردد ممکن است باعث صدمه دیدن پورت USB شود.
- بیرون کشیدن ناگهانی فلش یا تجهیزات مشابه از پورت USB هنگام استفاده از آنها باعث آسیب دیدن سیستم صوتی و تجهیزات جانبی خواهد شد.



نحوه استفاده از فایل های صوتی

- با لمس "یا" "یا" را لمس کنید تا آهنگ قبلی یا بعدی انتخاب و اجرا شود.
- با لمس "۵" فایل صوتی اجرا می گردد.
- با لمس "00" اجرای فایل صوتی متوقف می شود.
- با لمس "ALL" سیستم صوتی فایل در حال اجرا را مجدد تکرار می کند.



- با لمس "Audio" وارد صفحه تنظیمات صدا می شوید.
- با لمس "D" به صفحه قبلی بر می گردید.
- را لمس کنید تا فابلهای صوتی (آهنگها) بصورت رندوم و تصادفی اجرا شوند.

نحوه استفاده از فایل های ویدیویی

- پس از انتخاب یک ویدیو از فهرست فایل های ویدیویی، روی فایل مورد نظر در صفحه نمایش را لمس کنید تا اجرا شود.
- با لمس کردن علائم "یا" "یا" در صفحه نمایش، فایل ویدیویی قبلی یا بعدی اجرا می شود.
- با لمس "۵" فایل ویدیویی مورد نظر تان اجرا می شود.
- آیکون "00" را لمس کنید تا اجرای برنامه متوقف شود.

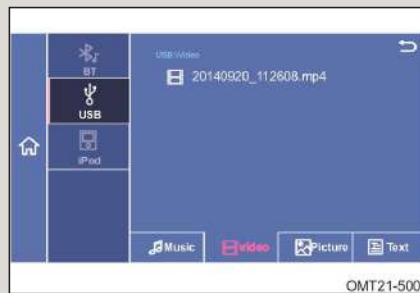



نحوه استفاده از فایل‌های تصویری

پوشه‌ای که تصاویر را در آن ذخیره کرده‌اید انتخاب کنید تا باز شود.
نحوه اجرا:
علائم < و > را لمس کنید تا تصویر قبلی یا بعدی انتخاب و نمایش داده شود.



- با لمس فایل تصویر در صفحه نمایش نیز می‌توانید آن را انتخاب کنید.
- با لمس "تصاویر نمایش داده می‌شوند."
- با لمس "نمایش تصاویر متوقف می‌شود."
- با لمس "یا" یا "تصاویر بزرگ یا کوچک می‌شوند."
- با لمس "تصاویر را می‌توانید به اندازه ۹۰ درجه بچرخانید."
- با لمس "چند تصویر بطور همزمان با مقیاس کوچک نمایش داده می‌شود. برای برگشت به حالت نمایش کامل یک عکس "در گوشه سمت راست و بالای صفحه نمایش را لمس کنید."
- برای نمایش فایل‌های تصویری به صورت لیست روی "را لمس کنید."

نحوه استفاده از فایل‌های متنی

فایل متنی مورد نظر را انتخاب کنید تا اجرا شود. با لمس "به فهرست فایل‌های ذخیره شده در حافظه USB برمی‌گردید."
برای برگشت به لیست فایل‌های متنی روی نوار منوی پایین صفحه یا نوار اطلاعات بالای صفحه را لمس کنید.



برای رفتن به صفحات قبلی یا بعدی "یا" را لمس کنید تا صفحه مورد نظرتان بطور خودکار نمایش داده شود. برای ملاحظه صفحات با سرعت بیشتر آیکون سمت راست صفحه نمایش را با انگشت به سمت بالا یا پایین بکشید.





فصل ۵

امکانات خودرو

- هنگام اجرای فایل‌های متنی، لمس "⏏" نمایش را متوقف می‌کند و با لمس "▶" نمایش صفحات مجدد شروع می‌شود.
 - برای بزرگ‌نمایی و کوچک‌نمایی متن روی "Ⓜ" و "Ⓜ" را لمس کنید.
- حالت ipod**
- این سیستم صوتی این قابلیت را دارد که Apple ipod استاندارد را پشتیبانی کند و موزیک را از طریق ipod و iPhone پخش نماید. تجهیزات ipod و iPhone از طریق کابل USB به سیستم صوتی متصل می‌شوند و با انتخاب آی‌کون ipod در صفحه نمایش، صفحه مربوطه باز شده و فایل مورد نظر تان قابلیت اجرا خواهد داشت.
- حالت ipod از دو روش قابل اجرا می‌باشد:
- اتصال تجهیزات مرتبط با ipod از طریق پورت USB، که سیستم بطور خودکار آن را شناسایی و صفحه مرتبط با آن را نمایش می‌دهد.
 - لمس آی‌کون‌های Media و سپس ipod در صفحه نمایش برای اجرای فایل‌های ipod سایر بخش‌ها و نحوه عملکرد آن‌ها مشابه موارد ذکر شده در بخش USB می‌باشد که می‌توانید به آن رجوع نمایید.



وقتی که موبایل دارای بلوتوث توسط سیستم صوتی شناسایی شد. آیکون Media در صفحه نمایش را لمس کنید تا صفحه مربوط به بلوتوث برای اجرای موسیقی از طریق بلوتوث نمایش داده شود.

- برای انتخاب آهنگ قبلی یا بعدی آیکون "⏮" یا "⏭" را لمس کنید.



- برای اجرای آهنگ "▶" را لمس کنید.
 - برای متوقف کردن اجرا "⏸" را لمس کنید.
- برای آشنایی با نحوه اتصال موبایل از طریق بلوتوث به سیستم صوتی، به بخش «تلفن» در همین فصل رجوع کنید.

تلفن

برای استفاده از حالت تلفن سیستم صوتی، باید موبایل خود را از طریق بلوتوث به سیستم صوتی متصل نمایید. بلوتوث تکنولوژی ارتباط بی‌سیم با برد کوتاه است و بدون اتصال فیزیکی تا حدود ۵ متر با تجهیزات اطراف ارتباط برقرار می‌کند و این امکان را به شما می‌دهد تا از طریق هندزفری و ارتباط بلوتوث موبایل با سیستم صوتی مکالمه کنید.

صفحه تنظیمات بلوتوث از ۳ روش فعال می‌شود:

- لمس آیکون phone در صفحه اصلی
- لمس آیکون Setup در صفحه اصلی و ورود مستقیم به تنظیمات بلوتوث
- به ترتیب لمس آیکون‌های Setup، Common و BT در صفحه نمایش





تنظیمات بلوتوث (BT)

وقتی که تجهیزات جانبی دارای بلوتوث از قبیل موبایل برای اولین بار و از طریق بلوتوث با سیستم صوتی ارتباط برقرار کند، آیکون phone در صفحه نمایش را لمس کنید تا تصویر شکل روبرو در صفحه نمایش ظاهر گردد. سپس حرف YES را لمس کنید تا صفحه تنظیمات بلوتوث ظاهر شود.

اگر تیک عبارت Always no prompt در پایین صفحه زده شود، در دفعات بعدی بطور مستقیم صفحه تنظیمات بلوتوث ظاهر می‌شود. اگر NO را انتخاب کنید، ورود به صفحات تنظیمات بلوتوث کنسل می‌شود.



- با لمس آیکون "Match" پیغام ارتباط بلوتوث محو می‌شود و اسم دستگاه، پسورد و زمان باقیمانده جهت اتصال بلوتوث ظاهر می‌گردد. اگر در مدت ۱۸۰ ثانیه دستگاه به سیستم صوتی وصل نگردد، صفحه تنظیمات بلوتوث بسته می‌شود.
- وقتی که دستگاه بطور موفقیت آمیز از طریق بلوتوث با سیستم صوتی ارتباط برقرار کند، آیکون بلوتوث در سمت چپ و بالای صفحه نمایش ظاهر می‌گردد. با انتخاب دستگاه مورد نظر و لمس "Del" یا "Disconn" در پایین صفحه نمایش می‌توانید ارتباط دستگاه را حذف یا قطع کنید. تا ۵ دستگاه با لمس آیکون "Match" قابلیت برقراری ارتباط با سیستم صوتی را از طریق بلوتوث دارا است.
- با لمس آیکون "Connect" دستگاه دارای بلوتوث مجدد وصل می‌شود.



- وقتی که موبایل با سیستم صوتی ارتباط برقرار کند، با لمس آیکون Dial در صفحه بلوتوث، صفحه شماره‌گیری ظاهر می‌شود.
- با لمس "x" شماره‌های وارد شده یک به یک حذف می‌شوند.

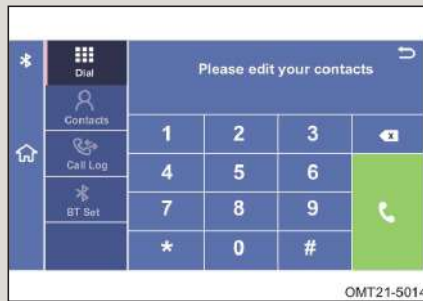

- بعد از وارد کردن شماره مورد نظرتان، آیکون "☎" را لمس کنید تا تماس برقرار شود.
- با لمس آیکون "📞" ارتباط تماس قطع می‌شود.
- در صورت لمس "phone" and "speaker" تماس بین هندزفری و موبایل سوئیچ می‌شود.
- اگر آیکون "🗣️" لمس شود حالت میکروفن قطع می‌گردد و صدای شما توسط دیگری شنیده نمی‌شود با لمس مجدد این آیکون حالت میکروفن برقرار می‌شود.

لیست مخاطبین

لیست مخاطبین در صورتی قابل مشاهده خواهد بود که گوشی شما لیست مخاطبین را پشتیبانی کند. با لمس "👤" در صفحه مربوط به بلوتوث، وارد صفحه لیست مخاطبین شوید.

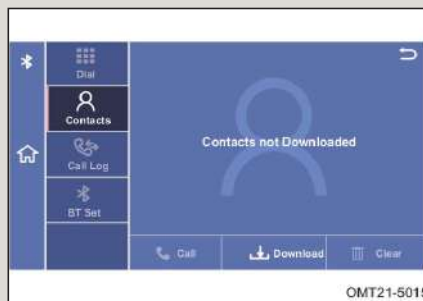

برای مشاهده پیغام دانلود لیست مخاطبین آیکون "Download" را لمس کنید. با انتخاب "YES" نرم افزار لیست مخاطبین شروع به دانلود می‌شود. اگر "NO" لمس شود برنامه دانلود کنسل می‌گردد. توجه: عموماً قبل از دانلود لیست مخاطبین از شما سؤال پرسیده می‌شود و در صورت تایید شما دانلود انجام می‌گردد.





■ لیست تماس‌های انجام شده

لیست تماس‌های برقرار شده از زمانیکه بلوتوث وصل باشد در "call log" سیستم ذخیره می‌شود.

👁️ احتیاط

- فاصله بین دستگاه تلفن همراه تا سیستم صوتی باید حداکثر در حدود ۵ متر باشد و شما باید مطمئن باشید که در این فاصله قرار گرفته‌اید تا ارتباط بلوتوث دستگاه با سیستم صوتی برقرار شود.
- سیستم صوتی و تصویری این خودرو دارای قابلیت ارتباط از طریق بلوتوث را داراست. اگر موبایل شما از طریق بلوتوث نتوانست با سیستم صوتی ارتباط برقرار کند، دستگاه موبایل مربوطه را از لحاظ عدم وجود ایراد در برقراری ارتباط با بلوتوث و دارا بودن قابلیت ارتباط با بلوتوث بررسی کنید.
- سیستم بلوتوث طراحی شده برای این خودرو، فقط می‌تواند با یک دستگاه بطور همزمان در ارتباط باشد بنابراین اگر موبایل شما از طریق بلوتوث نتوانست با سیستم ارتباط برقرار کند، بررسی کنید که موبایل شما با دستگاه دیگری که احتمالاً در مجاورت شماست ارتباط برقرار نکرده باشد.
- ارتباط طولانی موبایل از طریق بلوتوث با سیستم صوتی به دلیل انتشار امواج الکترومغناطیسی برای سلامتی مضر می‌باشد همانطور که این حالت برای مکالمه مستقیم یا تلفن همراه نیز وجود دارد.
- تا ۲۰۰ مخاطب قابلیت اضافه شدن به لیست تلفن وجود دارد.



■ راهنمای تطبیق صفحه نمایش گوشی با نمایشگر سیستم صوتی یا Cloudrive (در صورت تجهیز)

قابلیت تطبیق صفحه نمایش گوشی با نمایشگر ضبط باعث دسترسی آسان به خدمات تلفن همراه و در نتیجه راحتی در رانندگی را فراهم می‌کند. به عبارتی نمایشگر ضبط تبدیل به صفحه نمایش موبایل شما می‌شود.

👁️ احتیاط

- حین رانندگی برای حفظ ایمنی از تطبیق صفحه نمایش موبایل با نمایشگر ضبط خودداری کنید.
- مشخصات لازم برای تطبیق صفحه نمایش گوشی با ضبط:
- دارای سیستم اندروید ورژن ۴ یا بالاتر و موجود بودن آیتم Developer Option در گوشی.
- تلفن همراه باید توسط کابل USB مختص خود به سیستم صوتی متصل شود.
- هنگام تطبیق صفحه نمایش موبایل و ضبط، صفحه نمایش گوشی باید باز باشد، در صورت قفل کردن آن، نمایش اطلاعات گوشی در سیستم صوتی قطع می‌شود.

■ نحوه اتصال و فعال کردن

برای فعال شدن صفحه نمایش گوشی در نمایشگر سیستم صوتی باید بلوتوث روشن باشد و همزمان گوشی را با USB به ضبط وصل کنید، سپس مراحل زیر را به ترتیب انجام دهید:

۱- بلوتوث موبایل را به سیستم صوتی بشناسانید. لطفاً به بخش بلوتوث در همین فصل مراجعه کنید.

۲- فایل نصب شرکت چری را با اسکن کردن QR در سمت چپ صفحه نمایش سیستم صوتی دانلود کنید یا فایل "chery Link" نصب شده در سایر گوشی‌ها را به اشتراک گذاشته و نصب کنید.

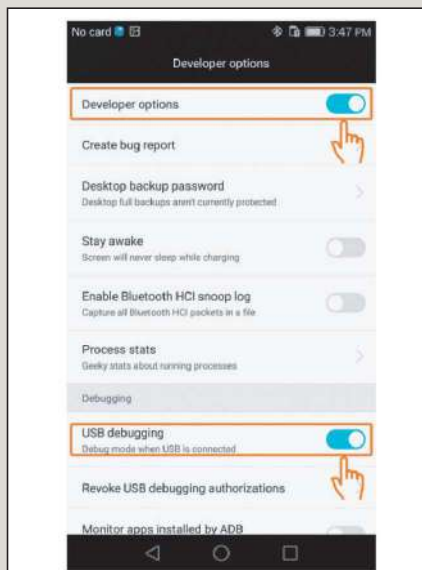



فصل ۵

امکانات خودرو

۳- پس از اتصال گوشی با کابل USB به سیستم صوتی در صورت مشاهده پیغام "Allow SUB debugging" در صفحه نمایش گوشی، گزینه "Always allow from this computer" را انتخاب کرده و آیکن "OK" را لمس کنید.

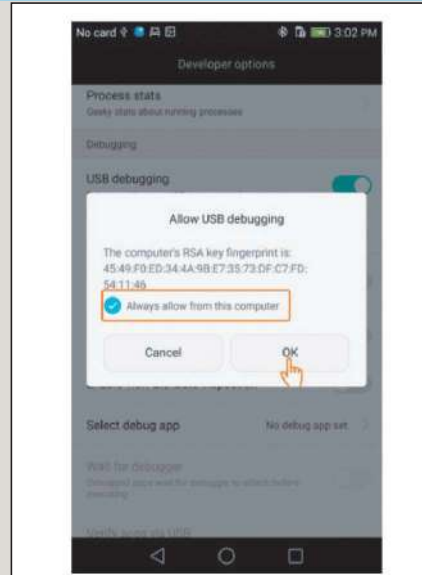

۴- اگر گوشی شما قبلاً به سیستم صوتی متصل شده باشد، اپلیکیشن "CLOUDRIVE" در نرم افزار اندروید موبایل نصب خواهد شد. نحوه نصب: پس از اتصال گوشی به سیستم صوتی از طریق کابل USB روی آیکن cloudrive در منوی ضبط کلیک کنید.

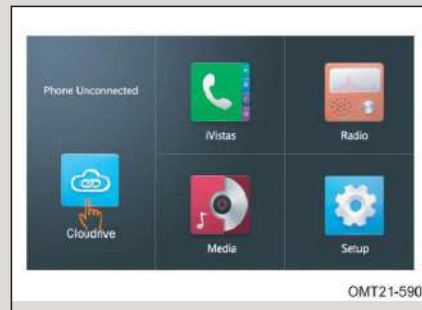

OMT21-5903

۵- اپلیکیشن "CLOUDRIVE" به صفحه نمایش موبایل منتقل می‌شود.



OMT21-5904



فصل ۵

راهنمای استفاده از خودروی سواری ۵ Tiggo جدید

۶- منوی نصب اپلیکیشن در صفحه نمایش گوشی ظاهر می‌شود که باید آیکن "install" را انتخاب کنید.

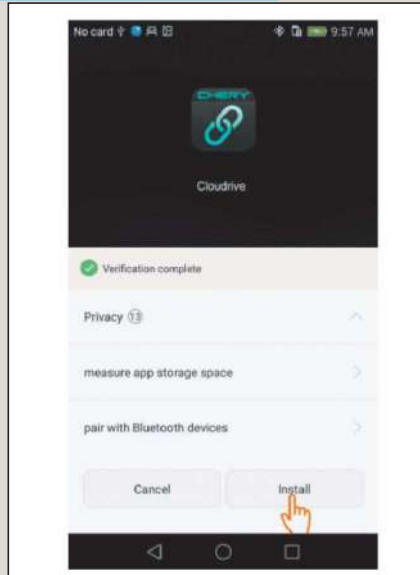

۷- اپلیکیشن بطور موفقیت آمیز نصب می‌شود.



OMT21-5906





فصل ۵

امکانات خودرو

۸- پس از نصب اپلیکیشن و برقراری ارتباط، پیام "Use USB Accessory" ظاهر می‌شود که آیتم "Use by default for this USB accessory" را در مدت زمان ۱۵ ثانیه با فشردن آیکن "OK" تایید کنید.

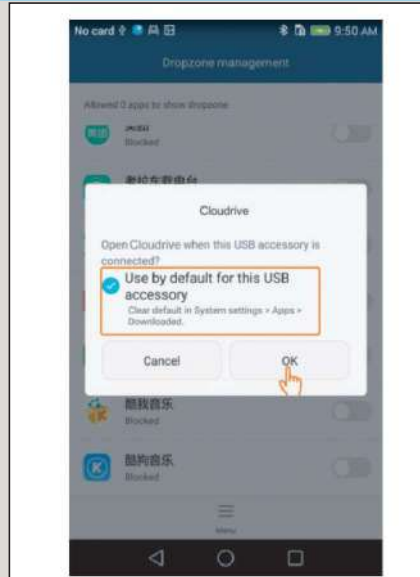

۹- مشاهده پیام "cloudrive connected successfully" به معنی ارتباط صفحه نمایش موبایل با نمایشگر سیستم صوتی است.

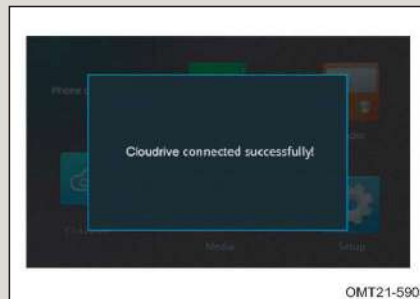

OMT21-5908

نحوه کارکرد با CLOUDRIVE

۱- وقتی که روی آیکن "cloudrive" را لمس کنید، صفحه نمایش گوشی در نمایشگر سیستم صوتی و پخش نمایش داده می‌شود. بنابراین قابلیت استفاده از منوها و اپلیکیشن‌های گوشی همراه در نمایشگر سیستم صوتی میسر می‌شود.



OMT21-5909



فصل ۵

راهنمای استفاده از خودروی سواری ۵ Tiggo جدید

۲- آیکون‌های کنترل صفحه نمایش با فشردن و نگاه داشتن به سمت چپ منتقل می‌شوند.

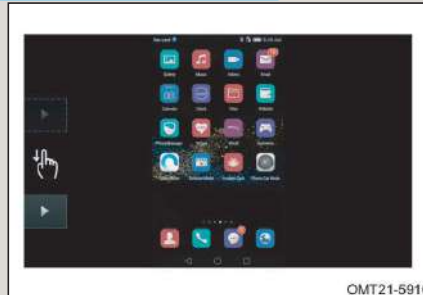

OMT21-5910

- ۳- آیکون‌های کنترل:
- ۱) آیکن برگشت به منوی قبل و وسیعتر کردن صفحه نمایش
 - ۲) آیکن "Menu"
 - ۳) آیکن "Home"
 - ۴) آیکن برگشت به قبل "Back"
 - ۵) آیکن نمایش افقی و عمود صفحه
 - ۶) آیکن خروج از "cloudrive"



OMT21-5911

پاک کردن اپلیکیشن موبایل

۱- از منوی "setting" گزینه "manage apps" را انتخاب کنید.

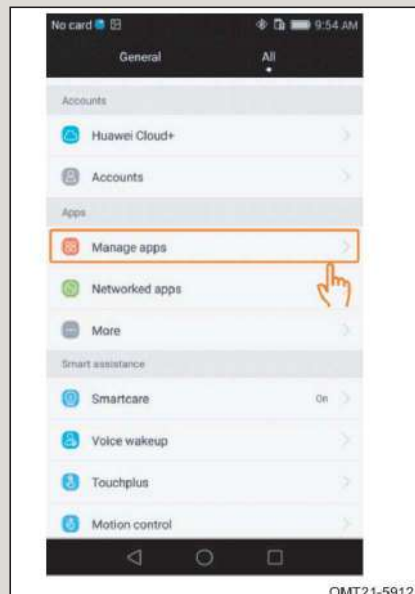

OMT21-5912



۲- اپلیکیشن "CloUDRIVE" را پیدا کنید.



OMT21-5913

۳- آیکن "Uninstall" را انتخاب کنید.

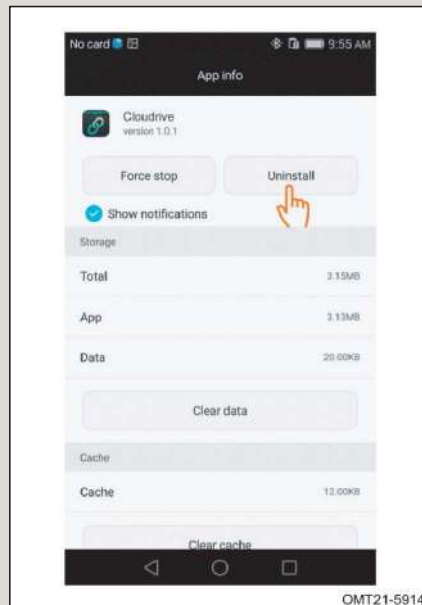

OMT21-5914



لینک شرکت چری
دریافت راهنمای ارتباط با چری

- راهنمای تلفن چری را از سایت آن دانلود و نصب کنید.

با اسکن کردن QR در سمت چپ نمایشگر بوسیله گوشی موبایل، برنامه راهنمای تلفن چری را دانلود کنید، یا اینکه آیتم chery link را در اینترنت جستجو کنید و آن را پس از دانلود نصب نمایید.



OMT21-5016

- نصب اولیه
نرم افزار پیش نصب و تنظیمات آن در نوار installed نمایش داده می شود که شامل تقویم، پیامها و لیست مخاطبین می باشد.
- نرم افزار
لیست اپلیکیشن را برای نمایش تنظیمات آن در نوار Software انتخاب کنید. شما می توانید اپلیکیشن های تنظیم شده دلخواهتان را برای دانلود انتخاب نمایید.
- بروز رسانی
وقتی که برنامه های نصب شده دارای قابلیت بروز شدن باشند، گزینه Update در نوار مربوطه نمایش داده می شود تا شما برنامه به روز شده را دانلود کنید.
- دانلود
با انتخاب لیست برنامه ها و نمایش آن ها، برنامه های قابل دانلود در نوار Download مشخص می شوند. برای حذف درخواست دانلود، روی اپلیکیشن مورد نظر را به مدت طولانی لمس کنید تا آیکن Delete ظاهر شود، سپس آن را برای حذف برنامه لمس کنید.





• پاک کردن برنامه‌های سیستم صوتی

گزینه مدیریت برنامه‌ها را انتخاب کنید تا همه اپلیکیشن‌ها در نوار ابزار "car pack cleanup" را مشاهده نمایید، سپس شما قادر خواهید بود برنامه مورد نظر را پاک یا کنسل کنید.

• تنظیمات

با ورود به مدیریت برنامه‌ها امکان تنظیم کردن و بررسی آیتم‌های "only wifi network download"، "Set save Traffic"، "Switch Chinese or English"، "Instruction of New Version"، "Tips & Help"، "Upgrade check" و "About on setting" میسر می‌باشد.

■ اتصال گوشی به پنل سیستم صوتی

برای استفاده از عملکرد "mapping" (تطبیق صفحه نمایش گوشی با ضبط) می‌بایست گوشی موبایل را از طریق کابل USB و بلوتوث به پنل سیستم صوتی متصل کنید و مراحل زیر را انجام دهید:

(۱) از طریق بلوتوث، گوشی را به سیستم صوتی وصل کنید. برای آگاهی از نحوه ارتباط بلوتوث گوشی با ضبط به بخش بلوتوث در همین فصل رجوع کنید.

(۲) گوشی موبایل را با کابل USB به پنل سیستم صوتی وصل کنید تا بطور خودکار صفحه "Developer Option" ظاهر شود. سپس آیکن "USB debugging" را فعال نمایید. اگر این آیکن در گوشی شما فعال شده است نیازی به فعال کردن مجدد آن نیست.

■ نحوه استفاده از Phone Mapping

بوسیله قابلیت Phone Mapping (تطبیق صفحه نمایش گوشی با نمایشگر سیستم صوتی) امکان ورود به لیست برنامه‌ها، استفاده از تقویم تنظیم شده، لیست مخاطبین و ... برای شما فراهم خواهد شد. همچنین اپلیکیشن‌های نصب شده در موبایلتان با انتخاب هر یک از آن‌ها نمایش داده می‌شود.

(۱) تقویم، اطلاعات موبایل و لیست مخاطبین در سیستم اندروید موبایل موجود می‌باشند.
(۲) پس از فعال کردن mapping امکان افقی شدن تصویر صفحه نمایش به دلیل متفاوت بودن طراحی صفحه نمایش موبایل با سیستم صوتی وجود ندارد.



نحوه خروج از mapping

در صفحه نمایش گوشی، آیکن "Quit" را انتخاب کنید تا پیغام خروج از برنامه ظاهر شود و با لمس کردن آیکن yes از برنامه خارج خواهید شد. اگر آیکن no را لمس کنید خروج از برنامه کنسل می‌شود.

احتیاط

- هنگامی که در حال رانندگی هستید از برنامه mapping برای پیشگیری از وقوع تصادف و ایمنی رانندگی، استفاده نکنید.
- هنگام اتصال گوشی به سیستم صوتی برای فعال کردن mapping، مراقب باشید گوشی به اطراف پرتاب نشود.
- برخی از گوشی‌های تلفن همراه ممکن است برنامه phone mapping را پشتیبانی نکنند. [بستگی به سیستم اندروید و امکانات موبایل دارد].
- برای اتصال گوشی به ضبط از کابل usb اصلی استفاده کنید. استفاده از کابل‌های متفرقه ممکن است باعث قطع و وصل شدن اتصال شوند.
- هنگام اتصال گوشی به ضبط برای استفاده از phone mapping سیستم صوتی مقداری باتری موبایل را شارژ می‌کند اما مقدار باتری استفاده شده بیشتر از مقدار شارژ شدن خواهد بود.
- اگر کابل usb به درستی وصل نشده باشد یا ارتباط آن با پورت ضبط یا موبایل محکم نباشد، در جاده‌های ناهموار امکان قطع شدن ارتباط وجود دارد.





تنظیمات

از دو روش می‌توان وارد قسمت تنظیمات شد:

با فشار دادن دکمه set

با فشار دادن دکمه menu و سپس لمس کردن آیکون set up در صفحه اصلی وارد صفحه تنظیمات شده و گزینه‌های common ، audio ، sound ، car info و system برای تنظیم در دسترس خواهند بود.

تنظیمات عمومی (Common)

از طریق این گزینه می‌توان تنظیمات مربوط به brightness ، close screen ، language و background و BT setting را انجام داد.



- Brightness [روشنایی صفحه نمایش]: با حرکت دادن نوار پرفشونده مقابل این گزینه ، میزان روشنایی صفحه نمایش را می‌توانید به دلخواه و در محدوده‌ی ۱ تا ۱۰ تنظیم کنید.
- close screen (خاموش کردن صفحه نمایش): با اشاره انگشت بر روی close screen و یا فشار دادن و نگه داشتن دکمه set به مدت ۲ ثانیه، صفحه نمایش خاموش خواهد شد، در این حالت با اینکه صفحه نمایش خاموش است ولی سیستم همچنان در حال اجرای آهنگ و ... خواهد بود. برای خروج از این حالت، کافی است یکی از دکمه‌های پدل کنترل را فشار دهید و یا یک نقطه از صفحه نمایش را لمس کنید.
- Language (تنظیم زبان کاربری): با لمس گزینه‌های chinese یا English زبان دلخواه خود را انتخاب کنید.
- Back ground (پس زمینه صفحه نمایش): سه حالت style1 و style2 و style3 در دسترس می‌باشد تا تصویر پس زمینه برای صفحه نمایش را انتخاب کنید.
- Bt setting (تنظیمات بلوتوث): با لمس کردن click to set وارد تنظیمات مربوط به بلوتوث خواهید شد.



تنظیمات DFLT VOL, Key Volume, SDVC و Loudness را در این قسمت می‌توان انجام داد.



- DFLT VOL (صدای پیش فرض): محدوده قابل انتخاب برای صدای پیش فرض سیستم ۵ تا ۲۴ می‌باشد. برای تنظیم میزان صدای پیش فرض، خط پر شونده مقابل این گزینه را به چپ و راست بکشید.
بطور مثال اگر صدای پیش فرض بر روی ۱۲ تنظیم شود و در لحظه خاموش کردن خودرو صدای سیستم کمتر از ۱۲ باشد به محض روشن کردن مجدد خودرو، صدای سیستم به طور خودکار بر روی ۱۲ خواهد رفت. اگر در لحظه خاموش کردن خودرو، صدای سیستم بیشتر از ۱۲ باشد، در زمان روشن کردن مجدد خودرو، صدای سیستم به طور خودکار بر روی ۱۲ خواهد رفت.
- Key volume (صدای دکمه‌ها): برای تنظیم صدای دکمه‌ها، نوار پرشونده را به سمت چپ یا راست بکشید. محدوده قابل انتخاب ۰ تا ۱۰ می‌باشد.
- SVDC (تنظیم شدن صدا بر اساس سرعت حرکت خودرو): میزان بلندی صدا می‌تواند متناسب با سرعت خودرو افزایش یابد. چهار حالت "Close"، "L"، "M" و "H" برای این ویژگی قابل انتخاب می‌باشد.
واکنش سیستم در قبال انتخاب هر یک از چهار حالت فوق به شرح ذیل است.

تغییرات بلندی صدا	حالت انتخاب شده
میزان بلندی صدای سیستم با افزایش سرعت خودرو هیچ تغییری پیدا نمی‌کند.	Close
میزان بلندی صدای سیستم با افزایش سرعت، به مقدار کم افزایش می‌یابد.	L
میزان بلندی صدای سیستم با افزایش سرعت، به مقدار متوسط افزایش می‌یابد.	M
میزان بلندی صدای سیستم با افزایش سرعت، به مقدار زیاد افزایش می‌یابد.	H

- Loudness (بمی صدا): برای بم کردن صدای سیستم، "Loudness" را لمس کنید و سپس در پنجره ظاهر شده YES را انتخاب کنید و یا برای غیر فعال کردن آن NO را انتخاب کنید.





شیوه پخش صدا

در این قسمت از تنظیمات می‌توان نحوه توزیع صدا بین بلندگوها "Field" و شیوه پخش صدا "Mode" را نیز تنظیم نمود.



- تنظیمات شیوه پخش صدا (Mode): با فشار دادن دکمه "Mode" در پنل کنترل، سیستم وارد این تنظیمات می‌شود که می‌توانید یکی از ۶ شیوه پخش صدا (POP, Rock, Vocal, Clas-) با انتخاب گزینه "Custom" را برگزینید. برای انتخاب هر کدام، بر روی نام آن فشار دهید. با انتخاب گزینه "Custom"، پارامترهای "L"، "M"، و "H" صدا را می‌توانید به دلخواه و در بازه ۷- تا ۷+ انتخاب کنید. برای تنظیم آنها، نوارهای کشویی در مقابل هر یک از پارامترها را بالا یا پایین بکشید. اگر پارامترهای صدا را در حالتی غیر از "Custom" تنظیم کنید، سیستم به طور خودکار به تنظیمات حالت "Custom" باز خواهد گشت.

- توزیع صدا بین بلندگوها (Field): تنظیم توازن صدا بین بلندگوهای جلو، عقب، چپ و راست از طریق این قسمت صورت می‌پذیرد.

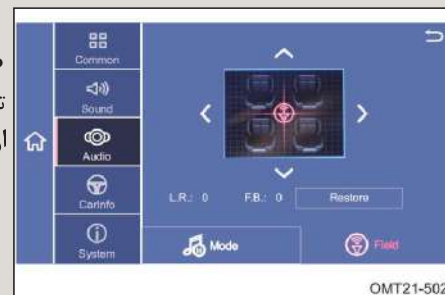

- با استفاده از دکمه‌های جهت نما بر روی صفحه نمایش یا پنل کنترل اقدام به تنظیم حالت مورد نظر خود بکنید. در تصویر بالا نقطه تنظیم در وسط قرار گرفته است که بهترین حالت برای گوش دادن به صدا می‌باشد. محدوده‌ی قابل انتخاب برای هر یک از بلندگوهای جلو، عقب، چپ و راست ۷- تا ۷+ می‌باشد.

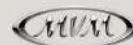

تنظیمات "vehicle" و "instrument" در این قسمت قابل مشاهده می باشد.

تنظیمات vehicle :

گزینه های brake alarm و fortify tip (تنظیمات نحوه هشدار در زمان ترمزگیری و قفل کردن خودرو) را در این حالت می توان تنظیم کرد.



OMT21-5022

- brake alarm : با لمس کردن این گزینه میتوان روشن شدن چراغ در زمان ترمزگیری را فعال یا غیرفعال نمود.

- Fortify tip :

با انتخاب گزینه های horn,lamp و lamp & horn در زمان قفل کردن خودرو به ترتیب فقط چراغ روشن می شود, فقط بوق به صدا در می آید و یا هم بوق به صدا در می آید و هم چراغ روشن می شود.

در حالت indicator می توان ساعت " time setting " و زبان " language " را تنظیم نمود.



OMT21-5023



در این قسمت از تنظیمات می‌توان گزینه‌های
sw vesion . Radio area. factory reset . calibration
و machin id را مشاهده نمود.



- Calibration: با فشار دادن دکمه start, صفحه کالیبره کردن صفحه نمایش ظاهر می‌شود. با استفاده از یک قلم مناسب, مکان نمای واقع در وسط صفحه نمایش را به آرامی فشار دهید و این عمل را تا تمام کالیبره شدن صفحه نمایش ادامه دهید.
- factory reset: دکمه click to set را فشار دهید تا پنجره محاوره‌ای باز شود. با انتخاب گزینه yes کلیه تنظیمات صورت پذیرفته بر روی سیستم به حالت اول و کارخانه‌ای خود باز خواهد گشت. برای انصراف, گزینه cancel را انتخاب کنید.
- Radio area: از میان مناطق رادیویی CHN, USA, EUR, LAAM گزینه مناسب برای منطقه خود را انتخاب کنید.
- sw vesion: ورژن نرم افزار سیستم را نمایش می‌دهد.
- علامت کالیبره شدن در صفحه نمایش در جهت‌های مورد نظر حرکت می‌کند. اگر پس از کالیبره شدن هر نقطه از صفحه نمایش را لمس کنید تنظیمات ذخیره می‌گردد.
- machin ID : شماره سریال سیستم صوتی در نمایشگر نمایش داده می‌شود.



■ کلیدهای کنترل روی غربیلک فرمان نوع A (در صورت تجهیز)

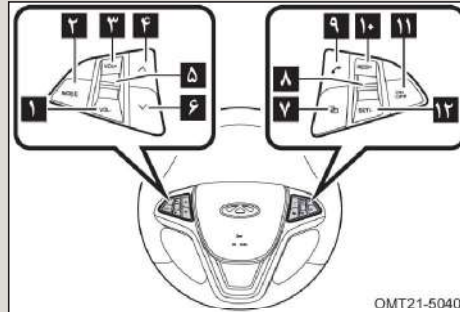

OMT21-5040

- | | |
|--------------------------------------------------------------------------------------------------------------------------------------------------------------------------------------------------------------------------------------------------------------------------------------------------------------------------------------------------------------------------------------------------------------------------------------------------------------------------------------------------------------------------------------------|------------------------------------------------------------------------------------------------------------------------------------------------------------------------------------------------------------------------------------------------------------------------------------------------------------------------------------------------------------------------------------------------------------------------------------------------------------------------------------------------------------------------------|
| <ul style="list-style-type: none"> ۵ کلید شماره گیری تلفن ۶ دکمه • فشار لحظه‌ای برای تغییر دادن فرکانس در حالت رادیو • فشار لحظه‌ای برای اجرای آهنگ بعدی در حالت ipod، USB، SD و بلوتوث. • فشار دادن و نگه داشتن برای حرکت سریع به جلو روی آهنگ در حال اجرا در حالت ipod، USB، SD و بلوتوث. ۷ دکمه تنظیم صفحه کیلومترشمار ۸ کلید شماره گیری تلفن ۹ کلید بلوتوث تلفن ۱۰ RES/+ کروز کنترل ۱۱ ON/OFF کروز کنترل ۱۲ SET/- کروز کنترل | <ul style="list-style-type: none"> ۱ Vol - • کاهش میزان صدا ۲ Mode • فشار لحظه‌ای برای تغییر دادن حالت سیستم صوتی • فشار دادن و نگه داشتن برای قطع صدا ۳ Vol + • افزایش میزان صدا ۴ دکمه • فشار لحظه‌ای برای تغییر دادن فرکانس در حالت رادیو • فشار لحظه‌ای برای اجرای آهنگ قبلی در حالت ipod، USB، SD و بلوتوث • فشار دادن و نگه داشتن برای حرکت سریع به عقب روی آهنگ در حال اجرا در حالت ipod، USB، SD و بلوتوث. |
|--------------------------------------------------------------------------------------------------------------------------------------------------------------------------------------------------------------------------------------------------------------------------------------------------------------------------------------------------------------------------------------------------------------------------------------------------------------------------------------------------------------------------------------------|------------------------------------------------------------------------------------------------------------------------------------------------------------------------------------------------------------------------------------------------------------------------------------------------------------------------------------------------------------------------------------------------------------------------------------------------------------------------------------------------------------------------------|





کلیدهای کنترل روی غربلیک فرمان نوع B (در صورت تجهیز)

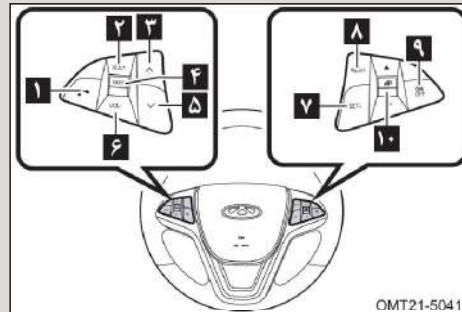

OMT21-5041

۱ دکمه بلوتوث و تلفن

۲ Vol +

• افزایش میزان صدا

۳ دکمه \wedge

• فشار لحظه‌ای برای تغییر دادن فرکانس در حالت رادیو

• فشار لحظه‌ای برای اجرای آهنگ قبلی در حالت SD, USB, ipod و بلوتوث

• فشار دادن و نگه داشتن برای حرکت سریع آهنگ به عقب و بلوتوث

۴ دکمه Mode

• فشار لحظه‌ای برای تغییر دادن حالت سیستم صوتی

• فشار دادن و نگه داشتن برای قطع صدا

۵ دکمه ∇

• فشار لحظه‌ای برای تغییر دادن فرکانس در حالت رادیو

• فشار لحظه‌ای برای اجرای آهنگ بعدی در حالت SD, USB, ipod و بلوتوث

• فشار دادن و نگه داشتن برای حرکت سریع آهنگ به جلو

۶ Vol -

• کاهش میزان صدا

۷ SET/- کروز کنترل

۸ RES/+ کروز کنترل

۹ ON/OFF کروز کنترل

۱۰ دکمه تنظیم صفحه کیلومترشمار



۵-۴ سیستم تهویه مطبوع اتوماتیک (در صورت تجهیز)

پنل کنترل تهویه مطبوع

- ۱ کلید روشن کردن (Auto) و تنظیم هوای دریچه‌های سمت چپ
- ۲ کلید دریچه بخارگیر شیشه جلو
- ۳ کلید گرم‌کن شیشه عقب و آینه‌های جانبی
- ۴ کلید انتخاب دریچه‌ها (Mode)
- ۵ کلید گردش هوای داخل کابین / بیرون
- ۶ کلید تنظیم هوای دریچه‌های سمت راست (Dual)
- ۷ کلید تنظیم سرعت فن
- ۸ کلید خاموش کردن
- ۹ کلید کولر (A/C)

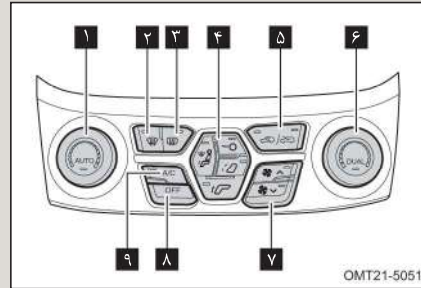

در زمان استفاده از سیستم تهویه مطبوع، اطلاعات مربوطه در نمایش‌گر صفحه کیلومترشمار نمایش داده خواهد شد.

احتیاط

در زمان استفاده از کولر، رطوبت هوا توسط اواپراتور جذب شده و مقداری آب در اطراف آن جمع می‌شود که از طریق لوله تخلیه به زیر خودرو تخلیه می‌شود. بنابراین مشاهده مقداری آب در زیر خودرو پس از توقف خودرو طبیعی بوده و نشانه وجود ایراد نمی‌باشد.





فصل ۵

امکانات خودرو

کلید Auto (روشن کردن) و تنظیم دمای هوای دریچه‌های سمت چپ

با فشار دادن کلید Auto، سیستم تهویه مطبوع فعال خواهد شد. سرعت فن کولر و وزش باد به طور خودکار و بر اساس دمای تنظیم شده توسط شما، تنظیم خواهد شد.

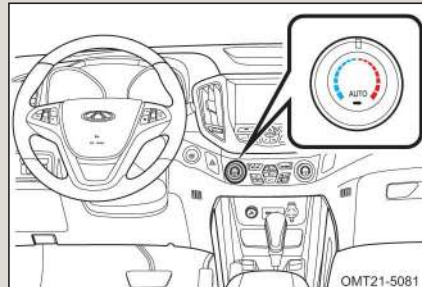

■ سنسور خورشیدی و سنسور دمای داخل کابین

۱ سنسور خورشیدی

۲ سنسور دمای داخل کابین

سیستم تهویه مطبوع اتوماتیک با تشخیص دمای هوای داخل کابین و دمای هوای محیط و کنترل تغییرات تابش نور خورشید، اقدام به محاسبه و تنظیم دمای هوای داخل خواهد کرد.

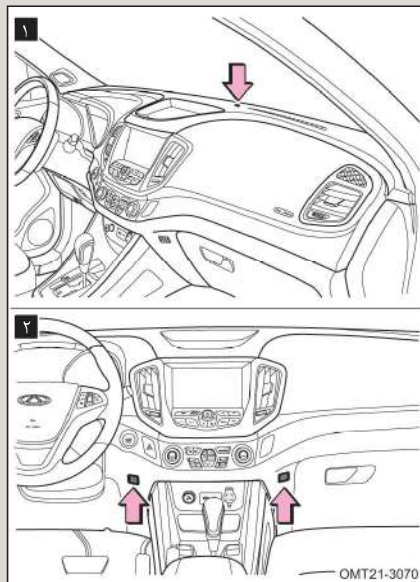

👁️ احتیاط

جلوی سنسورها را مسدود نکنید.



کلید تنظیم دمای هوای دریچه‌های سمت راست (Dual)

هر زمان که کلید Dual فشار داده شود، حالت سیستم تهویه مطبوع از یک‌طرفه به دوطرفه و برعکس تغییر خواهد یافت. روشن شدن چراغ زمینه کلید Dual بیان‌گر این است که سیستم تهویه مطبوع در حالت دوطرفه قرار دارد.

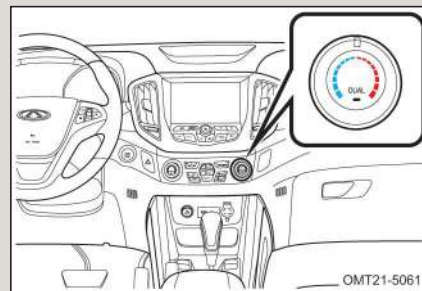

■ حالت دوطرفه

- کلید تنظیم دمای هوای سمت چپ، دمای هوای کابین در سمت راننده را کنترل می‌کند.
- کلید را در جهت عقربه‌های ساعت بچرخانید تا دمای هوا افزایش یابد و برای کاهش دما، کلید را در خلاف جهت عقربه‌های ساعت بچرخانید.
- کلید تنظیم دمای هوای سمت راست، دمای هوای کابین در سمت سرنشین جلو راست را تنظیم می‌کند. برای افزایش دما، کلید را در جهت عقربه‌های ساعت و برای کاهش دما، کلید را در خلاف جهت عقربه‌های ساعت بچرخانید.

■ حالت یک‌طرفه

بدون توجه به این که کدام یک از کلیدها فعال شده باشد، دمای هر دو طرف یعنی سمت راننده و سمت سرنشین جلو راست به طور هم‌زمان تحت کنترل خواهد بود.





فصل ۵

امکانات خودرو

کلید تنظیم سرعت فن

۱ کلید " " را جهت افزایش حجم و سرعت هوای خروجی از دریچه‌ها فشار دهید.

۲ کلید " " را جهت کاهش حجم و سرعت هوای خروجی از دریچه‌ها فشار دهید.

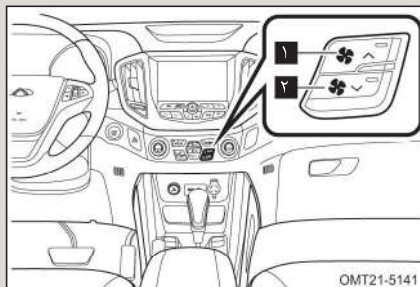

کلید انتخاب دریچه‌ها (Mode)

برای انتخاب دریچه‌ها و مسیر وزش باد به کلید انتخاب دریچه‌ها نیاز خواهد بود. چراغ زمينه هر کدام از کلیدها که روشن باشد، نشان‌گر خروج هوا از دریچه متناظر با آن کلید است.

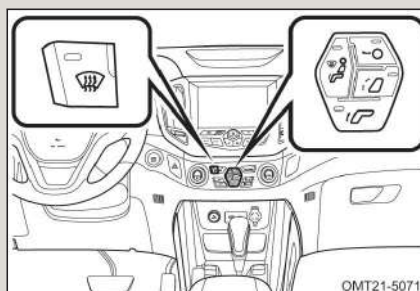



راهنمای استفاده از خودروی سواری ۵ Tiggo جدید

فصل ۵

■ "۰" جریان هوا به سمت بالای بدن

مسیر توزیع هوا از دریچه‌های روی داشبورد

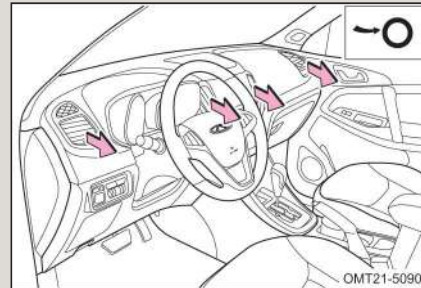

■ "۱" جریان هوا به سمت بالای بدن و زیر پا

مسیر توزیع هوا از دریچه‌های زیر پا و دریچه‌های روی داشبورد

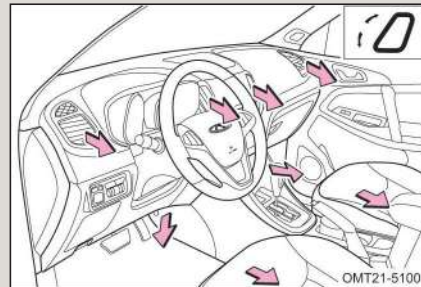

■ "۲" جریان هوا به سمت زیر پا

مسیر توزیع هوا از دریچه‌های زیر پا

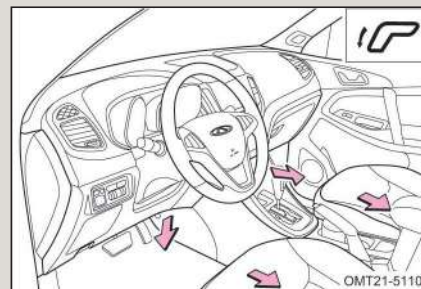



■ " " جریان هوا به سمت زیر پا و شیشه جلو و شیشه درب‌های جلو

مسیر توزیع هوا از دریچه‌های زیر پا، دریچه بخارگیر شیشه جلو و دریچه‌های بخارگیر شیشه درب‌های جلو چپ و راست

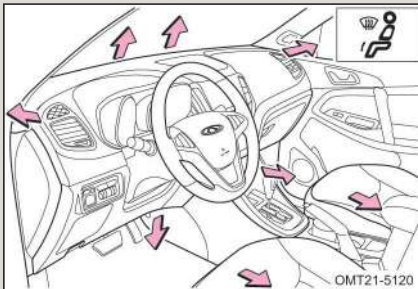

■ " " جریان هوا به سمت شیشه جلو و شیشه درب‌های جلو

مسیر توزیع هوا از دریچه بخارگیر شیشه جلو و دریچه‌های بخارگیر شیشه درب‌های جلو چپ و راست

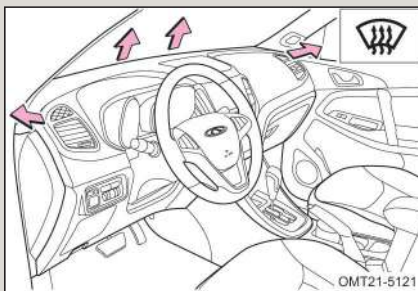

👁️ احتیاط

انتخاب دریچه‌های بخارگیر شیشه جلو و شیشه درب‌های جلو در مواقعی توصیه می‌شود که شیشه‌ها دچار بخار گرفتگی در حین رانندگی شده‌اند.

کلید کولر (A/C) و کلید خاموش کردن سیستم

با فشار دادن کلید A/C، کمپرسور کولر شروع به کار خواهد کرد. چراغ زمینه کلید نیز روشن خواهد شد. با فشار مجدد کلید A/C، کمپرسور کولر از کار خواهد افتاد و چراغ زمینه کلید هم خاموش خواهد شد.





۲ برای خاموش کردن سیستم تهویه مطبوع، کلید OFF را فشار دهید. برای روشن کردن مجدد سیستم تهویه مطبوع باید کلید Auto را فشار دهید، و یا این که کلید دریچه بخارگیر شیشه جلو را بزنید و یا کلید تنظیم سرعت فن را فشار دهید.

شرایط لازم برای فعال شدن کولر:

- موتور روشن باشد.
- فن کولر روشن شده باشد.
- کلید A/C روشن شده باشد.

احتیاط

اگر با کولر روشن به مدت طولانی در سربالایی حرکت کنید و یا در ترافیک سنگین در حال رانندگی باشید، احتمالاً موتور داغ خواهد کرد. بنابراین چراغ هشدار دمای آب موتور را زیر نظر داشته باشید. در صورت داغ شدن موتور، کولر را خاموش کنید.

کلید گردش هوای داخل / خارج

با فشار دادن کلید گردش هوای داخل / خارج، سیستم تهویه مطبوع بین حالت‌های گردش هوای داخل کابین و ورود هوای تازه از بیرون، تغییر وضعیت خواهد داد. با هر بار فشار دادن این دکمه چراغ زمینه کلید، حالت در حال استفاده را مشخص خواهد کرد.

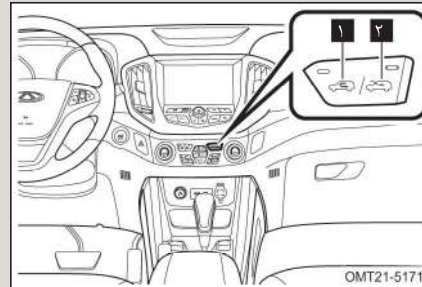

۱ گردش هوای داخل

۲ گردش هوای خارج





از حالت گردش هوای داخل در شرایط زیر استفاده کنید:

- در هوای دارای گرد و غبار
- برای جلوگیری از ورود دود آگروز به داخل کابین
- برای خنک شدن و یا گرم شدن سریع هوای داخل کابین
- برای جلوگیری از ورود بوی نامطبوع به داخل کابین

احتیاط

اگر به مدت طولانی از حالت گردش هوای داخل استفاده شود، از طراوت و تازگی هوای داخل کابین کاسته خواهد شد.

تنظیم دریچه‌های خروجی هوا

جهت و میزان حجم هوای خروجی از دریچه‌ها را می‌توان توسط زبانه‌ها و دکمه‌های روی دریچه‌ها تنظیم کرد.

■ دریچه‌های وسطی

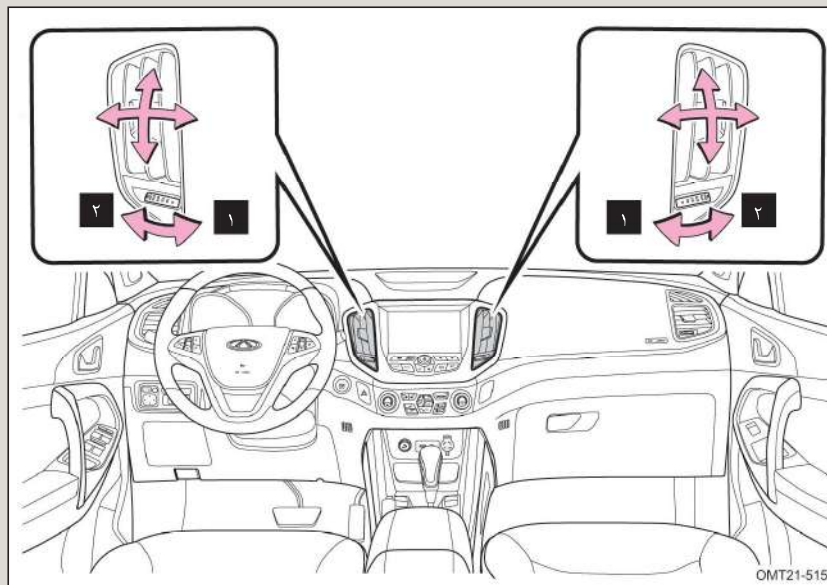

• زبانه واقع در وسط دریچه‌ها را به سمت بالا، پایین، چپ و راست برگردانید تا مسیر خروج هوا را به دلخواه خود تنظیم کنید.



- دکمه چرخشی را به سمت (۱) بچرخانید تا حجم هوای خروجی بیش تر شود.
- دکمه چرخشی را به سمت (۲) بچرخانید تا حجم هوای خروجی کم تر شود.

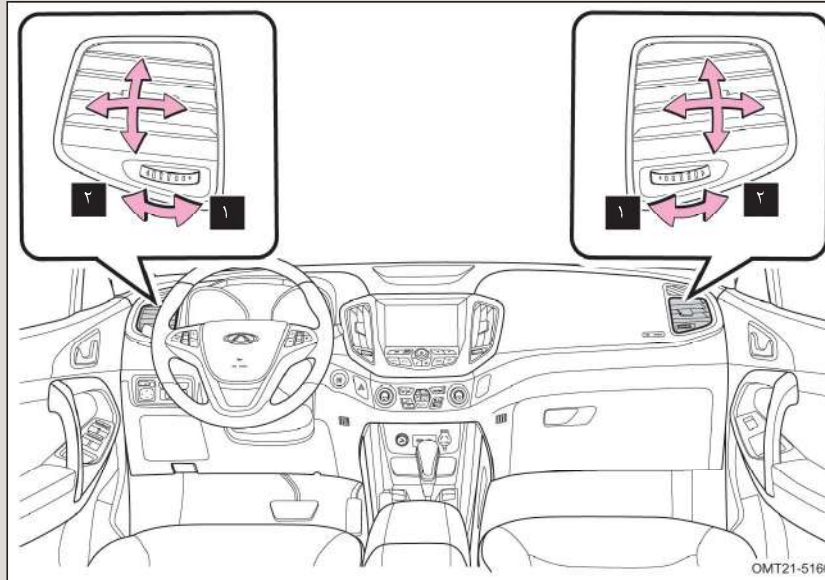

■ دریچه‌های کناری

- زبانه واقع در وسط دریچه‌ها را به سمت بالا، پایین، چپ و راست برگردانید تا مسیر خروج هوا را به دلخواه تنظیم کنید.
- دکمه چرخشی را به سمت (۱) بچرخانید تا حجم هوای خروجی بیش تر شود.
- دکمه چرخشی را به سمت (۲) بچرخانید تا حجم هوای خروجی کم تر شود.





احتیاط‌های لازم

- برای افزایش عمر مفید سیستم تهویه مطبوع، نکات زیر را مورد توجه قرار دهید:
- اگر خودرو در فصل گرما به مدت طولانی پارک شده باشد، بلافاصله پس از روشن شدن کردن موتور، کولر را روشن نکنید. ابتدا پنجره‌ها را باز کنید تا دمای هوای داخل کابین کمی پایین‌تر بیاید. سپس پنجره‌ها را ببندید و کولر را روشن کنید.
 - در صورتی که به مدت طولانی با سرعت کم رانندگی می‌کنید، از کولر استفاده نکنید.
 - ۲ تا ۳ دقیقه قبل از پارک کردن خودرو، کولر را خاموش کنید و اجازه دهید تا فن تهویه مطبوع هم‌چنان کار کند. از آن جایی که دمای هوای بیرون خیلی بالا است، بهتر است از حالت گردش هوای بیرون استفاده شود تا اختلاف دمای هوای محیط و اواپراتور از بین رفته و زودتر خشک شود تا از تجمع باکتری‌ها و یا مواد آلوده‌کننده دیگر در اطراف اواپراتور جلوگیری شود.





۵-۵ سیستم تهویه مطبوع دستی (در صورت تجهیز)

پنل کنترل تهویه مطبوع

- ۱ کلید تنظیم سرعت فن
- ۲ کلید دریچه بخارگیر شیشه جلو
- ۳ کلید انتخاب دریچه‌ها (Mode)
- ۴ کلید گرم‌کن شیشه عقب و آینه‌های جانبی
- ۵ کلید تنظیم دما
- ۶ کلید گردش هوای داخل / خارج
- ۷ کلید کولر (A/C)

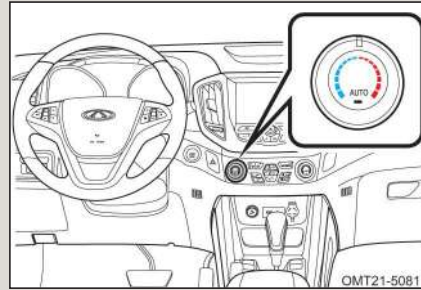

احتیاط

در زمان استفاده از کولر، رطوبت هوا توسط اواپراتور جذب شده و مقداری آب در اطراف آن جمع می‌شود که از طریق لوله تخلیه به زیر خودرو تخلیه می‌شود. بنابراین مشاهده مقداری آب در زیر خودرو پس از توقف خودرو طبیعی بوده و نشانه وجود ایراد نمی‌باشد.

کلید تنظیم دما

برای تنظیم دمای هوای خروجی از دریچه‌ها از این کلید استفاده می‌شود.

- برای خروج هوای خنک از دریچه‌ها، کلید را به سمت چپ (ناحیه آبی‌رنگ) بچرخانید.
- هر چه کلید را در خلاف جهت عقربه‌های ساعت بچرخانید، دمای هوای خروجی کم‌تر خواهد شد.
- اگر کلید را در بین نواحی آبی‌رنگ و قرمز رنگ قرار دهید، دمای هوای خروجی متعادل و معمولی خواهد شد.
- برای خروج هوای گرم از دریچه‌ها، کلید را به سمت راست (ناحیه قرمز رنگ) بچرخانید.

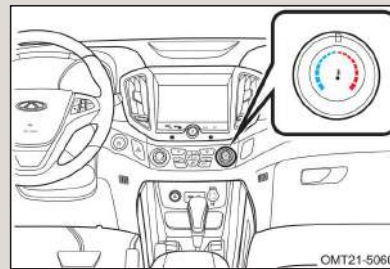

هر چه کلید را در جهت عقربه‌های ساعت بچرخانید، دمای هوای خروجی بالاتر خواهد رفت.





کلید تنظیم سرعت فن

برای انتخاب سرعت‌های متفاوت فن، از این کلید استفاده می‌شود. جهت افزایش سرعت و حجم هوای خروجی، کلید را در جهت عقربه‌های ساعت و برای کاهش سرعت و حجم هوای خروجی، کلید را در خلاف جهت عقربه‌های ساعت بچرخانید.

۷ سرعت برای فن قابل انتخاب است. برای خاموش کردن فن، کلید را بر روی OFF قرار دهید.

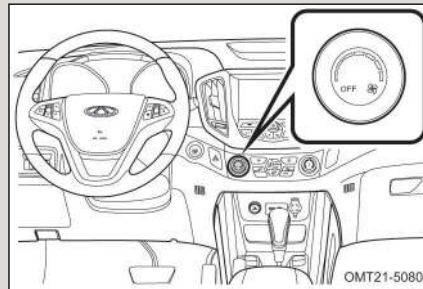

کلید انتخاب دریچه‌ها (Mode)

برای انتخاب دریچه‌ها و مسیر وزش باد، به کلید انتخاب دریچه‌ها نیاز خواهد بود. چراغ زمینه هر کدام از کلیدها روشن باشد، بیان‌گر خروج هوا از دریچه متناظر با آن است.

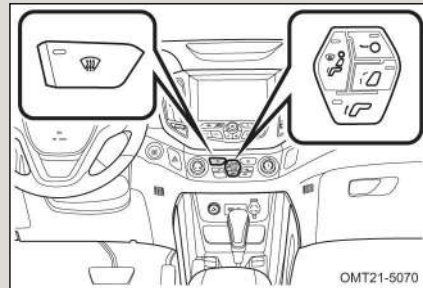

برای کسب اطلاعات بیش‌تر در خصوص دریچه‌ها، به قسمت «کلید انتخاب دریچه‌ها» در بخش «سیستم تهویه مطبوع اتوماتیک» مراجعه کنید.



با فشار دادن کلید A/C، کمپرسور کولر شروع به کار خواهد کرد. چراغ زمینه کلید کولر نیز روشن خواهد شد. با فشار مجدد کلید A/C، کمپرسور کولر از کار خواهد افتاد و چراغ زمینه کلید هم خاموش خواهد شد.

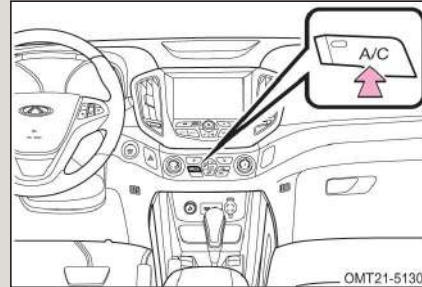

شرایط لازم برای فعال شدن کولر:

- موتور روشن باشد.
- فن کولر روشن شده باشد.
- کلید A/C روشن شده باشد.

 احتیاط

اگر با کولر روشن به مدت طولانی در سربالایی حرکت کنید و یا در ترافیک سنگین در حال رانندگی باشید، احتمالاً موتور داغ خواهد کرد. بنابراین چراغ هشدار دمای آب موتور را زیر نظر داشته باشید. در صورت داغ شدن موتور، کولر را خاموش کنید.



فصل ۵

امکانات خودرو

کلید گردش هوای داخل / خارج

با فشار دادن کلید گردش هوای داخل / خارج، سیستم تهویه مطبوع بین حالت‌های گردش هوای داخل کابین و ورود هوای تازه از بیرون، تغییر وضعیت خواهد داد. با هر بار فشار دادن این دکمه چراغ زمینه کلید، حالت در حال استفاده را مشخص خواهد کرد.

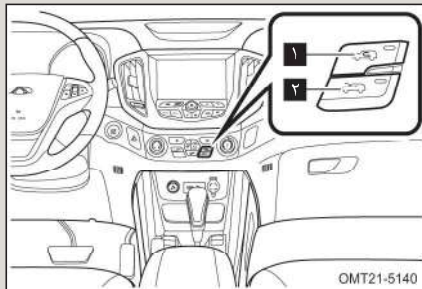

۱ گردش هوای داخل

۲ گردش هوای خارج

از حالت گردش هوای داخل در شرایط زیر استفاده کنید:

- در هوای دارای گرد و غبار
- برای جلوگیری از ورود دود آگروز به داخل کابین
- برای خنک شدن و یا گرم شدن سریع‌تر هوای داخل کابین
- برای جلوگیری از ورود بوی نامطبوع به داخل کابین

👁️ احتیاط

اگر به مدت طولانی از حالت گردش هوای داخل استفاده شود، از طراوت و تازگی هوای داخل کابین کاسته خواهد شد.

تنظیم دریچه‌های خروجی هوا

جهت و میزان حجم هوای خروجی از دریچه‌ها را می‌توان توسط زبانه‌ها و دکمه‌های چرخشی روی دریچه‌ها تنظیم کرد.

برای کسب اطلاعات بیشتر در خصوص نحوه تنظیم دریچه‌ها به قسمت «تنظیم دریچه‌های خروجی هوا» در بخش «سیستم تهویه مطبوع اتوماتیک» مراجعه کنید.



۵-۶ کلید گرم کن شیشه عقب و آینه‌های جانبی

محل قرارگیری کلید در مدل‌های مجهز به سیستم تهویه مطبوع اتوماتیک

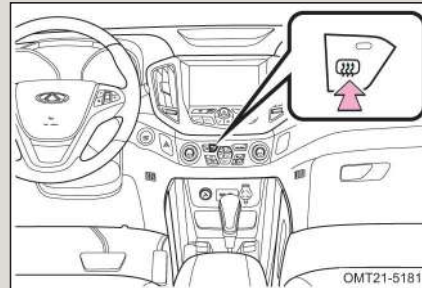

محل قرارگیری کلید در مدل‌های مجهز به سیستم تهویه مطبوع دستی

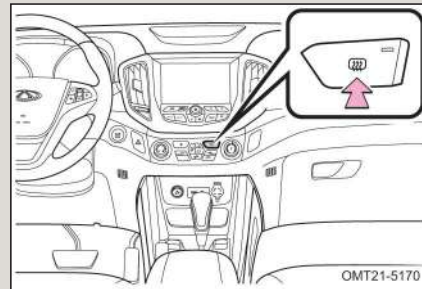

برای استفاده از گرم‌کن شیشه عقب و آینه‌های جانبی، باید دکمه استارت (سوئیچ موتور) روشن باشد. با فشار دادن کلید، گرم‌کن شروع به کار خواهد نمود و هم‌زمان، چراغ زمینه کلید روشن خواهد شد. با فشار مجدد کلید، گرم‌کن و چراغ زمینه کلید خاموش خواهند شد. گرم‌کن شیشه عقب و آینه‌های جانبی، پس از کار کردن در حدود ۲۰ دقیقه، به طور خودکار خاموش خواهد شد.



فصل ۵

امکانات خودرو

احتیاط

- مراقب باشید تا هنگام تمیز کردن شیشه عقب و آینه‌های جانبی، به مدارات گرم‌کن آسیبی وارد نشود.
- پس از تمیز شدن شیشه، گرم‌کن را خاموش کنید. روشن ماندن گرم‌کن شیشه به مدت طولانی باعث خالی شدن باتری می‌شود. گرم‌کن شیشه برای خشکاندن آب باران و یا ذوب کردن برف ساخته نشده است.

هشدار

از لمس کردن شیشه عقب و آینه‌ها هنگام روشن بودن گرم‌کن خودداری کنید. زیرا احتمال سوختگی وجود دارد.



قبل از شروع رانندگی، موقعیت آینه را طوری تنظیم کنید که بتوانید نسبت به عقب خودرو دید کاملی داشته باشید. برای تنظیم آینه، آن را توسط دست در جهت مورد نیاز بچرخانید.

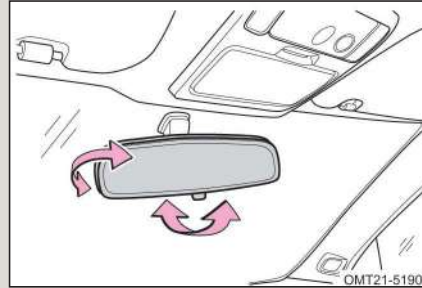

۱ موقعیت آینه برای روز

۲ موقعیت آینه برای شب

برای کاهش انعکاس نور چراغ خودروهایی که پشت سر شما هستند، می‌توانید شستی ضدتابش آینه را بکشید تا زاویه آن تنظیم شود.

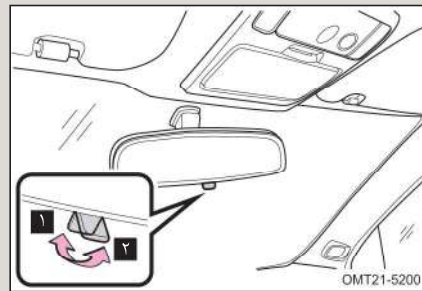



فصل ۵

امکانات خودرو

آینه‌های جانبی

کلید تنظیم آینه‌های جانبی، در سمت راننده و قسمت چپ داشبورد قرار گرفته است. آینه‌ها زمانی قابل تنظیم هستند که دکمه استارت (سوئیچ موتور) روشن باشد.

دکمه "L" یا "R" را فشار دهید تا آینه مورد نظر برای تنظیم شدن را انتخاب کنید.

۱ L: آینه سمت چپ

۲ R: آینه سمت راست

فلش‌های روی کلید تنظیم آینه‌ها را برای تنظیم آینه‌ها در جهت مورد نظر فشار دهید.

- ▲ بالا
- ▼ پایین
- ◀ چپ
- ▶ راست

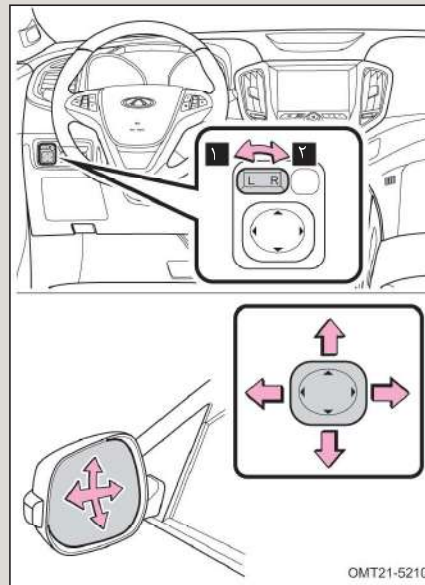



هشدار ⚠️

- قبل از شروع رانندگی، آینه‌ها را متناسب با وضعیت قرارگیری خود تنظیم کنید، به گونه‌ای که نسبت به عقب خودرو دید مناسبی داشته باشید.
- در حین رانندگی اقدام به تنظیم آینه نکنید، چرا که باعث از دست رفتن کنترل وسیله نقلیه و در نتیجه بروز تصادف و مصدومیت می‌شود.
- تصاویر مشاهده شده در آینه‌های جانبی با واقعیت مقداری تفاوت دارند. بنابراین همیشه با احتیاط رانندگی کنید.

■ تا کردن و باز کردن آینه‌های جانبی

جمع کردن آینه‌های جانبی بصورت دستی آینه را با دست گرفته و به سمت خود بکشید تا این‌که به طور کامل جمع شود. برای باز کردن آینه، آن را با دست گرفته و به آرامی به سمت بیرون فشار دهید تا این‌که به طور کامل باز شود.

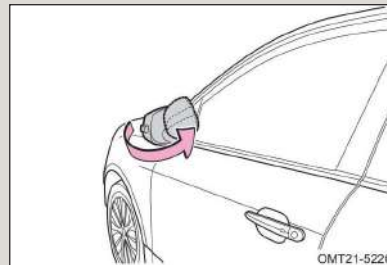

جمع کردن آینه‌های جانبی بصورت برقی (در صورت تجهیز) کلید جمع کردن آینه‌های جانبی در سمت چپ داشبورد و راننده قرار گرفته است. اگر سوییچ باز باشد آینه‌های جانبی قابلیت جمع شدن و یا باز شدن را بوسیله کلید مربوطه خواهند داشت.

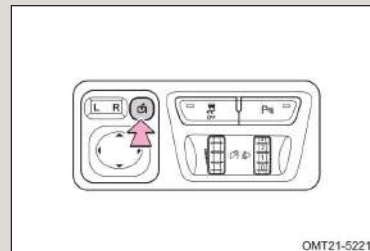

وقتی که درب‌ها با ریموت قفل شوند آینه‌های جانبی بطور اتوماتیک جمع می‌شوند و بالعکس هنگام باز کردن درب‌ها با ریموت، آینه‌ها باز می‌گردند.

👁️ احتیاط

برای جلوگیری از آسیب دیدن آینه‌ها، هنگام تا کردن و باز کردن به سطح آن فشار بیش از حد وارد نکنید.

هشدار ⚠️

- در حین رانندگی، اقدام به تا کردن آینه‌ها نکنید.
- مراقب باشید تا دست‌تان هنگام تا کردن و جمع کردن آینه، گیر نکند.





۵-۸ سیستم برف پاک کن و شیشه شور

دسته برف پاک کن و شیشه شور در سمت راست غریبک فرمان قرار گرفته است.

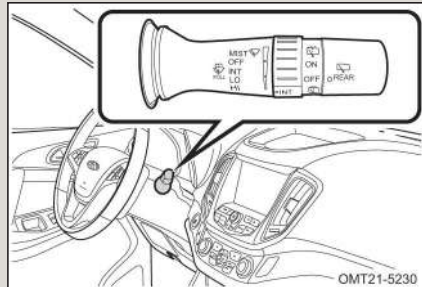

احتیاط

- در آب و هوای سرد، قبل از استفاده از برف پاک کن ها، مطمئن شوید که تیغه های برف پاک کن روی شیشه به علت یخ زدگی نچسبیده باشد. تا زمانی که یخ روی شیشه آب نشود، از برف پاک کن استفاده نکنید. ممکن است موجب آسیب دیدن موتور برف پاک کن شود.
- اگر شیبی روی شیشه وجود دارد، در این حالت برف پاک کن ها را حرکت ندهید زیرا موجب آسیب دیدن موتور برف پاک کن خواهد شد، ابتدا آن را بردارید، سپس برف پاک کن را فعال کنید.
- همچنین زمانی که سطح شیشه خشک است، از فعال کردن برف پاک کن خودداری کنید، چون تیغه های برف پاک کن و شیشه آسیب خواهند دید.

برف پاک کن جلو

عملکردهای برف پاک کن زمانی قابل اجرا هستند که دکمه استارت (سویچ موتور) روشن باشد.

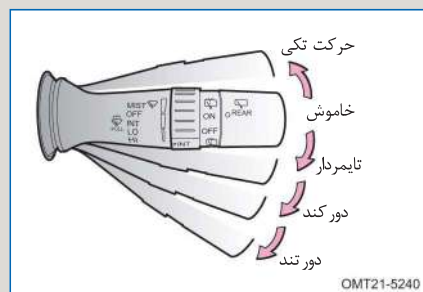

■ حرکت تکی برف پاک کن (MIST)

دسته برف پاک کن را به سمت بالا بکشید و رها کنید تا به جای اول خود بازگردد. هم زمان با این عمل، برف پاک کن یک حرکت تکی انجام داده و متوقف خواهد شد.



■ حرکت تایمردار برف پاک‌کن (INT)

دسته برف پاک‌کن را در موقعیت "INT" قرار دهید تا برف پاک‌کن با حرکت تکی و به طور متناوب (حالت تایمردار) شروع به کار کند.

چهار حالت برای حالت تایمردار برف پاک‌کن وجود دارد، به گونه‌ای که می‌توان فاصله بین دو حرکت برف پاک‌کن را روی ۲، ۴، ۸ و یا ۱۳ ثانیه تنظیم کرد.

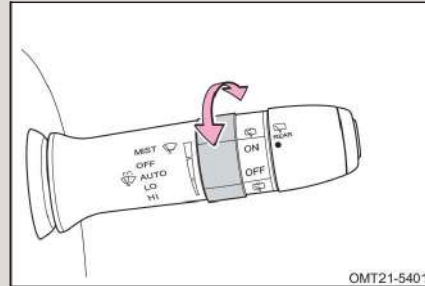

■ حرکت اتوماتیک برف پاک‌کن (در صورت تجهیز)

با قراردادن دسته برف پاک‌کن در حالت اتوماتیک (AUTO)، برف پاک‌کن‌ها بطور خودکار عمل خواهند کرد. با چرخش کلید به حالت دور تند، سرعت برف پاک‌کن افزایش و با چرخش کلید به حالت دور کند، سرعت آن کاهش خواهد یافت.

■ دور کند برف پاک‌کن (LO)

اگر دسته برف پاک‌کن را به سمت پایین بکشید و در موقعیت "LO" قرار دهید، برف پاک‌کن با سرعت کم شروع به کار خواهد کرد.

■ دور تند برف پاک‌کن (HI)

اگر دسته برف پاک‌کن را به سمت پایین بکشید و در موقعیت "HI" قرار دهید، برف پاک‌کن با سرعت بیش‌تری کار خواهد کرد.

شیشه‌شور جلو

آب‌پاش‌های شیشه‌شور جلو بر روی قاب موتور برف پاک‌کن قرار گرفته‌اند.

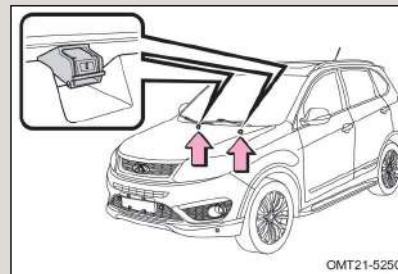



فصل ۵

امکانات خودرو

اگر دسته برف پاک‌کن و شیشه‌شور را به سمت غربی‌ک فرمان (و یا به سمت خود) بکشید و نگه دارید، برف پاک‌کن و شیشه‌شور جلو به طور هم‌زمان فعال شده و شروع به کار خواهند کرد. پاشش آب شیشه‌شور به محض رها شدن دسته برف پاک‌کن، متوقف خواهد شد، ولی برف پاک‌کن پس از چند دور کار کردن، در موقعیت اصلی خود متوقف خواهد شد.

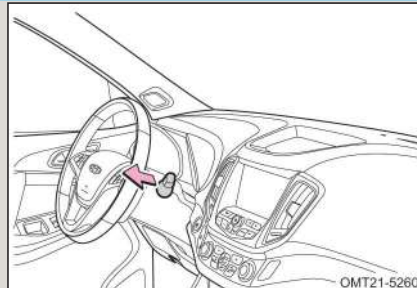

احتیاط

- شیشه‌شور را بیش‌تر از ۱۰ ثانیه به کار نیندازید.
- زمانی که مخزن شیشه‌شور خالی است، شیشه‌شور را فعال نکنید.
- در صورت گرفتگی و انسداد آب‌پاش‌ها، آن‌ها را با اجسام نوک‌تیز و نامناسب تمیز نکنید، در غیر این صورت، آسیب خواهند دید.

برف پاک‌کن عقب

با چرخاندن کلید چرخشی انتهای دسته برف پاک‌کن و قرار دادن آن در موقعیت "ON" می‌توانید برف پاک‌کن عقب را فعال کنید.

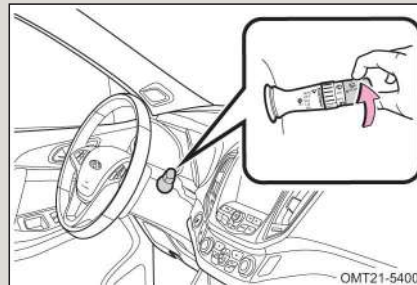



آب‌پاش شیشه‌شور عقب در قسمت بالایی شیشه عقب و زیر چراغ ترمز وسط قرار گرفته است.

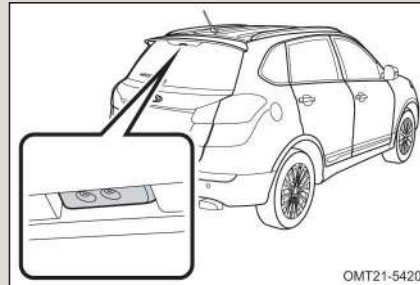

با چرخاندن کلید چرخشی انتهای دسته برف پاک‌کن و قرار دادن آن در موقعیت " " و نگه داشتن در آن موقعیت، شیشه‌شور و برف پاک‌کن عقب به طور هم‌زمان شروع به کار خواهند کرد.

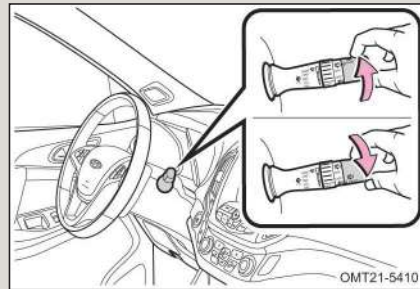

احتیاط

- شیشه‌شور را بیش‌تر از ۱۰ ثانیه به کار نیندازید.
- زمانی که مخزن شیشه‌شور خالی است، شیشه‌شور را فعال نکنید.
- در صورت گرفتگی و انسداد آب‌پاش‌ها، آن‌ها را با اجسام نوک‌تیز و نامناسب تمیز نکنید، در غیر این صورت، آسیب خواهند دید.



۵-۹ صندلی‌ها

صندلی‌های جلو

■ صندلی برقی (فقط صندلی راننده) (در صورت تجهیز)

کلید تنظیم موقعیت صندلی

کلید تنظیم موقعیت صندلی را به سمت جلو و عقب بکشید تا موقعیت صندلی در راستای افقی به دلخواه شما تنظیم گردد.



کلید تنظیم زاویه پشتی صندلی

برای تنظیم زاویه قرارگیری پشتی صندلی جلو، کلید تنظیم را به سمت بالا یا پایین بکشید.

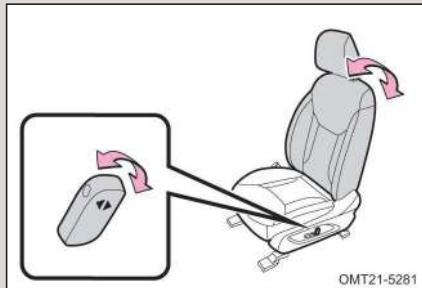

کلید تنظیم ارتفاع صندلی

کلید تنظیم ارتفاع تشک صندلی را به سمت بالا یا پایین بچرخانید تا موقعیت صندلی در راستای عمودی به دلخواه شما تنظیم گردد.





تنظیمات دستی صندلی

تنظیم موقعیت افقی صندلی

اهرم تنظیم صندلی را با دست گرفته و به سمت بالا بکشید و در همان وضعیت نگه دارید. همزمان صندلی را به سمت جلو یا عقب بکشید و پس از قرار گرفتن در موقعیت دلخواه، اهرم را رها کنید تا صندلی در جای خود قفل شود. سپس جهت اطمینان از ثابت بودن صندلی، آن را کمی جلو و عقب بکشید.

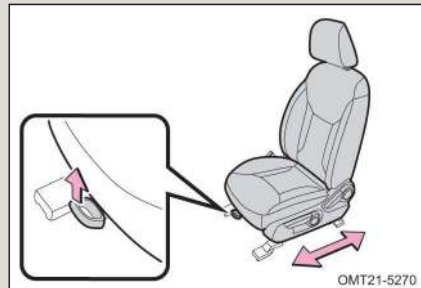

تنظیم زاویه پشتی صندلی

اهرم تنظیم زاویه پشتی صندلی را به سمت بالا کشیده و در همان حالت نگه دارید. همزمان پشتی صندلی را به سمت زاویه مورد نظر خود حرکت دهید و سپس اهرم تنظیم را رها کنید تا پشتی در جای خود قفل شود. پس از تنظیم، پشتی را کمی به جلو و عقب تکان دهید تا از قفل شدن آن اطمینان یابید.



تنظیم ارتفاع صندلی
(فقط صندلی راننده)

اهرم تنظیم ارتفاع تشک صندلی را به سمت بالا بکشید تا ارتفاع صندلی بیشتر شود. برای پایین تر رفتن ارتفاع، اهرم را به سمت پایین فشار دهید.





هشدار

- در حین رانندگی از تنظیم صندلی خودداری کنید.
- اشیاء را در زیر صندلی قرار ندهید، زیرا در حین تنظیم صندلی، از حرکت آن جلوگیری خواهد کرد.
- برای شرایط رانندگی ایده‌آل، پشتی صندلی را بیش از اندازه نخواستار کنید، چرا که کمربندهای ایمنی، بیش‌ترین و بهترین نگهداری را زمانی خواهند داشت که صندلی تقریباً در حالت عمودی قرار گرفته باشد.
- بعد از تنظیم پشتی صندلی، با بدن یا دست خود، کمی آن را فشار دهید تا از قفل شدن آن در موقعیتش مطمئن شوید.

صندلی‌های عقب

■ تا کردن صندلی‌های عقب

۱. پشت‌سری صندلی را در پایین‌ترین موقعیت خود قرار داده و یا در صورت نیاز از جای خود خارج کنید.

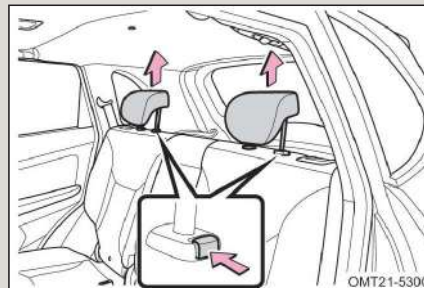

احتیاط

قبل از باز کردن صندلی عقب، مطمئن شوید که کمربندهای ایمنی پشت صندلی قرار گرفته‌اند، تا از آسیب دیدن آن‌ها جلوگیری شود.

۲. قفل کمربندهای عقب را مرتب کنید.



فصل ۵

راهنمای استفاده از خودروی سواری ۵ Tiggo جدید

۳. دکمه ضامن پشتی سمت راست را یک دست بکشید و پشتی صندلی را با دست دیگر به سمت جلو بکشید تا به طور کامل تا شود.

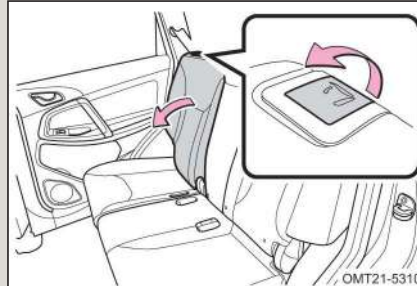

۴. مانند روشی که در بالا ذکر شد، با یک دست ضامن پشتی سمت چپ را بکشید و با دست دیگر پشتی صندلی را به سمت جلو بکشید تا به طور کامل تا شود.

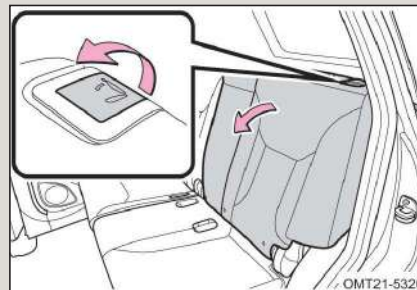

احتیاط

پشتی صندلی عقب وسط و عقب چپ، به صورت یک پارچه می باشد.

تا کردن صندلی عقب باعث می شود که فضای قسمت عقب افزایش یابد. برای قرار دادن بار در قسمت عقب (صندوق) به نکات و احتیاطهایی که در این بخش خواهد آمد، مراجعه کنید.





پشت‌سری صندلی

■ تنظیم ارتفاع پشت‌سری صندلی

با فشار دادن ضامن پشت‌سری و نگه داشتن آن:

- ۱ پشت‌سری را به سمت بالا بکشید
- ۲ و یا پشت‌سری را به سمت پایین بکشید.

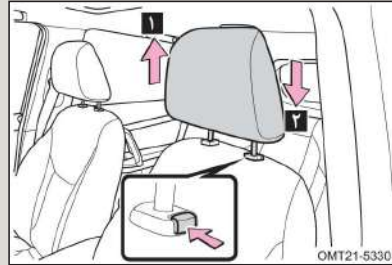

هنگام تنظیم کردن پشت‌سری صندلی، مطمئن شوید که خط فرضی که از مرکز پشت‌سری عبور می‌کند، تقریباً از بالای گوش شما می‌گذرد.

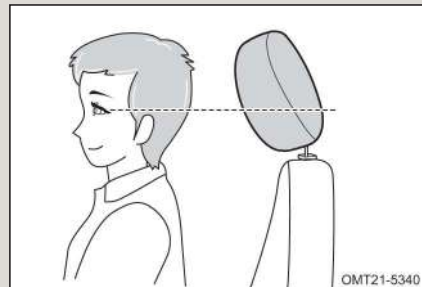



■ باز کردن و نصب مجدد پشت‌سری

با فشردن و نگه‌داشتن ضامن، پشت‌سری را در جهت رو به بالا بکشید تا به طور کامل از روی صندلی جدا شود.

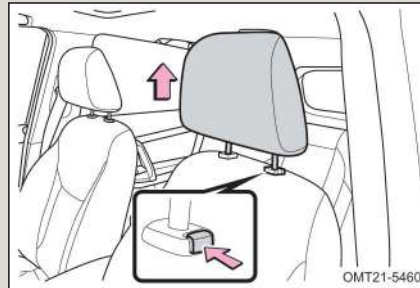

برای نصب مجدد پشت‌سری، ابتدا پایه‌های آن را با سوراخ‌های روی صندلی هم‌راستا کرده و ضمن فشار دادن و نگه‌داشتن ضامن، پشت‌سری را به سمت پایین فشار دهید تا در جای خود ثابت شود.

⚠ هشدار

- همیشه پشت‌سری را در موقعیت صحیح تنظیم کنید.
- پس از تنظیم کردن پشت‌سری، جهت حصول اطمینان از قفل شدن آن، پشت‌سری را کمی به سمت پایین بکشید.
- بدون وجود پشت‌سری رانندگی نکنید.



فصل ۵

امکانات خودرو

۵-۱۰ گرم‌کن صندلی (در صورت تجهیز)

کلیدهای گرم‌کن صندلی در جلوی دسته دنده واقع شده‌اند.

- ۱ کلید گرم‌کن صندلی راننده
- ۲ کلید گرم‌کن صندلی سرنشین جلو

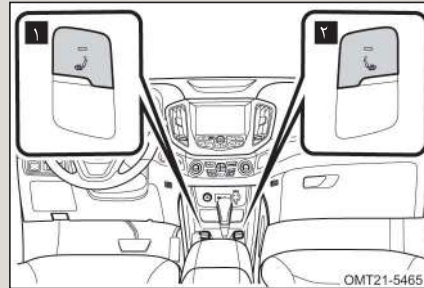

گرم‌کن صندلی‌ها فقط زمانی می‌توانند فعال باشند که دکمه استارت (سوئیچ موتور) روشن باشد. با فشار دادن کلید، گرم‌کن صندلی روشن می‌شود و با فشار مجدد کلید، خاموش می‌شود.

⚠ هشدار

قبل از نشستن افراد زیر بر روی صندلی با گرم‌کن روشن، اقدامات احتیاطی را در پیش بگیرید:

- اطفال و کودکان، افراد مسن و افراد دارای معلولیت‌های جسمی
- افراد با پوست‌های حساس
- افراد زخمی و یا دارای کوفتگی بدن
- افرادی که از الکل یا داروهای خواب‌آور استفاده کرده‌اند

👁 احتیاط

- از قرار دادن اجسام سنگین بر روی صندلی خودداری کنید. صندلی‌ها را با اجسام نوک تیز سوراخ نکنید.
- برای تمیز کردن صندلی از موادی نظیر تینر، الکل، بنزین و ... استفاده نکنید. در غیر این صورت باعث آسیب دیدن گرم‌کن صندلی و روکش صندلی خواهید شد.
- برای جلوگیری از گرم شدن بیش از حد صندلی‌ها، از قرار دادن بالش یا پتو بر روی صندلی‌ها خودداری کنید.
- برای جلوگیری از خالی شدن باتری، زمانی که خودرو خاموش است، گرم‌کن صندلی را غیر فعال کنید.



دسته چراغ در سمت چپ غربیلک فرمان قرار گرفته است.

زمانی که دکمه استارت (سویچ موتور) روشن است، با چرخاندن قسمت انتهایی دسته چراغ می‌توانید چراغها را به صورت زیر روشن کنید:

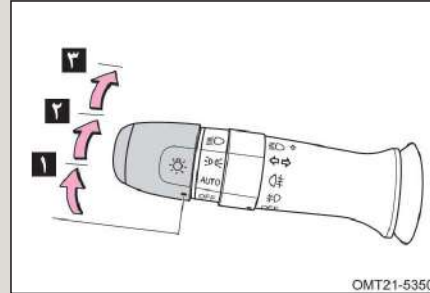

OMT21-5350

۱ "AUTO" (در صورت تجهیز)

در صورت قرارگیری کلید چراغها در این وضعیت، چراغهای جلو در صورت تاریک بودن هوا بطور اتوماتیک روشن خواهد شد.

اگر سوئیچ بسته (OFF) باشد و دسته چراغ در موقعیت "AUTO" قرار بگیرد، با باز کردن و یا قفل دربها توسط ریموت هوشمند، در هر مرتبه چراغهای کوچک و نور پایین به مدت ۳۰ ثانیه روشن خواهند شد و پس از این مدت مجددا خاموش می‌گردند.

۲ " " چراغ کوچک (چراغ پارک)

چراغهای کوچک جلو، چراغهای کوچک عقب، چراغ پلاک و چراغ زمینه کلیدها و داشبورد روشن خواهد شد.

۳ " " نور پایین چراغ جلو

نور پایین چراغ جلو به همراه چراغهای ذکر شده در بالا روشن خواهند شد.

■ نور بالای چراغ جلو

برای روشن کردن نور بالای چراغ جلو، ابتدا نور پایین چراغهای جلو را روشن کنید. سپس با کشیدن دسته چراغ به سمت داشبورد (مطابق شکل)، نور بالای چراغ جلو را روشن کنید. همزمان نشانگر نور بالا در صفحه کیلومترشمار نیز روشن خواهد شد.

برای خاموش کردن نور بالا، دسته چراغ را به موقعیت اول خود بازگردانید.

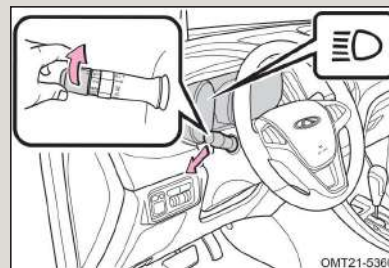

OMT21-5360





فصل ۵

امکانات خودرو

چراغ پلیسی (چراغ سلام)

با کشیدن دسته چراغ به سمت غربلیک فرمان (به سمت خودتان) و رها کردن آن، نور بالای چراغ جلو یک بار روشن خواهد شد و همزمان چراغ نشانگر نور بالا در صفحه کیلومترشمار نیز یک بار روشن و خاموش خواهد شد. با روشن بودن چراغ‌های جلو نیز می‌توانید چراغ پلیسی (چراغ سلام) بدهید.



احتیاط

اگر قصد متوقف کردن خودرو به مدت طولانی را دارید، مطمئن شوید که چراغ‌ها را خاموش کرده‌اید. در غیر این صورت باتری خالی شده و در زمان استارت مجدد با مشکل مواجه خواهید شد.

■ چراغ اسکورت (Follow Me Home)

این قابلیت خودرو می‌تواند نور کافی را برای شما هنگام ترک خودرو در مکان‌های تاریک فراهم کند.

۱. دکمه استارت (سویچ موتور) را خاموش کنید.
۲. در عرض ۲ دقیقه، دسته چراغ را به سمت غربلیک فرمان کشیده و رها کنید (مشابه چراغ پلیسی) به ازای هر بار انجام مراحل فوق (کشیدن دسته چراغ به سمت غربلیک فرمان)، چراغ‌های کوچک، نور پایین چراغ جلو و چراغ پلاک به مدت ۳۰ ثانیه روشن، خواهند شد. این عملیات را می‌توانید ۸ بار تکرار کنید. (یعنی ۲۴۰ ثانیه روشن شدن چراغ‌ها)



راهنمای استفاده از خودروی سواری ۵ Tiggo جدید

فصل ۵

پس از فعال شدن چراغ اسکورت، عبارت متناسب با آن در نمایشگر صفحه کیلومترشمار ظاهر خواهد شد.

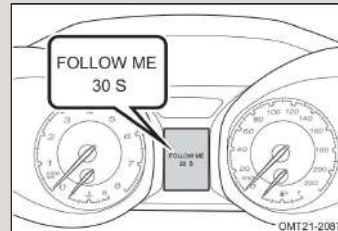

۳. برای غیر فعال کردن چراغ اسکورت، دسته چراغ را به سمت غربلیک کشیده و نگه دارید، و یا این که سویچ را روشن کنید.

قابلیت مشایعت تا کنار اتومبیل (LMC)

- قابلیت LMC در صورتیکه شرایط زیر فراهم باشد اجرا میشود:
- سوئیچ موتور (دکمه استارت) خاموش باشد.
- آخرین بار که خودرو را ترک کرده‌اید، چراغ اسکورت فعال شده باشد.
- همه درب‌ها بسته باشند.
- دکمه باز کردن ریموت فشرده باشد.
- وقتی که قابلیت مشایعت تا کنار اتومبیل (LMC) فعال شود، چراغ‌های نور پایین و کوچک روشن می‌شوند.

در صورتیکه یکی از شرایط زیر ایجاد شود قابلیت LMC غیر فعال می‌شود:

- هر یک از درب‌های خودرو باز شود.
- سوئیچ موتور (دکمه استارت) در موقعیت ACC یا ON باشد.
- دکمه قفل کردن ریموت فشرده شود.
- از فعال بودن LMC یک دقیقه گذشته باشد. (پس از یک دقیقه روشن شدن چراغ‌ها، قابلیت LMC بطور خودکار غیر فعال می‌شود)

چراغ‌های راهنما

چراغ‌های راهنما را فقط زمانی که دکمه استارت (سویچ موتور) روشن می‌باشد، می‌توانید روشن کنید. دسته چراغ را به سمت بالا بکشید تا چراغ‌های راهنمای سمت راست روشن شوند. دسته چراغ را به سمت پایین بکشید تا چراغ‌های راهنمای سمت چپ روشن شوند.



نشانه‌گر چراغ راهنما در صفحه کیلومترشمار با روشن شدن چراغ‌های راهنما به حالت چشمک‌زن در خواهند آمد. پس از اتمام دور زدن، دسته چراغ به طور خودکار به موقعیت اول خود باز می‌گردد. هنگام تغییر لاین در بزرگراه، با کشیدن سریع و لحظه‌ای دسته راهنما به سمت بالا یا پایین، چراغ راهنمای همان سمت ۳ مرتبه روشن می‌شود.





فصل ۵

امکانات خودرو

توجه

اگر چراغ‌های نشانگر راهنما در صفحه کیلومترشمار تندتر از حالت عادی چشمک بزنند، احتمالاً یکی از لامپ‌های چراغ راهنمای جلو یا عقب سوخته است.

■ چراغ رانندگی در روز

- چراغ روز تحت شرایط زیر روشن می‌شود:
- چراغ‌های جلو و مه شکن خاموش باشند.
- موتور روشن باشد.

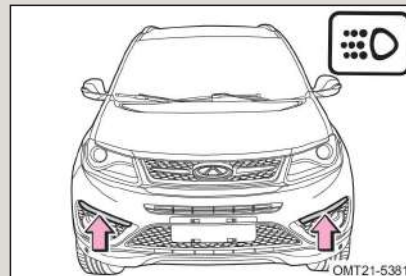

■ چراغ مه شکن جلو

پس از روشن شدن کردن دکمه استارت (سویچ موتور)، دسته چراغ را به موقعیت "☁" یا "☁" بچرخانید. سپس کلید چرخان دسته چراغ را در موقعیت "☁" قرار دهید تا چراغ مه‌شکن جلو و چراغ نشانگر آن در صفحه کیلومترشمار روشن شوند. برای خاموش کردن چراغ مه‌شکل جلو کلید چرخان مه‌شکن را در موقعیت OFF قرار دهید.



■ چراغ مه شکن عقب

پس از روشن کردن دکمه استارت (سویچ موتور)، دسته چراغ را به موقعیت "☁" یا "☁" بچرخانید. سپس کلید چرخان دسته چراغ را در موقعیت "☁" قرار دهید تا چراغ مه‌شکن عقب و چراغ نشانگر آن در صفحه کیلومترشمار روشن شوند. برای خاموش کردن چراغ مه‌شکن عقب زمانی که دسته چراغ در موقعیت "☁" قرار داشته باشد، کلید چرخان مه‌شکن را در موقعیت OFF قرار دهید. برای خاموش کردن چراغ مه‌شکن عقب زمانی که دسته چراغ در موقعیت "☁" قرار دارد، کلید چرخان مه‌شکن را در موقعیت OFF قرار دهید.





تنظیم نور زمینه و تنظیم ارتفاع چراغ جلو

■ کلید تنظیم نور زمینه

کلید چرخان تنظیم نور زمینه در سمت چپ داشبورد قرار گرفته است.

- ۱ روشن تر
- ۲ تاریک تر

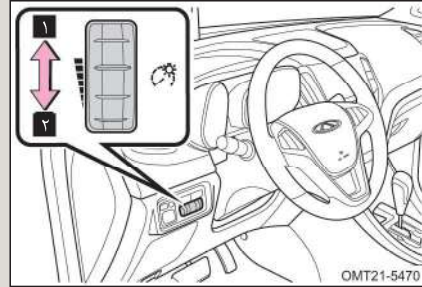

■ کلید تنظیم ارتفاع چراغ جلو

کلید چرخان تنظیم ارتفاع چراغ جلو در سمت چپ داشبورد و در کنار کلید تنظیم نور زمینه قرار گرفته است.

- ۱ بالا بردن ارتفاع چراغ جلو
- ۲ پایین آوردن ارتفاع چراغ جلو

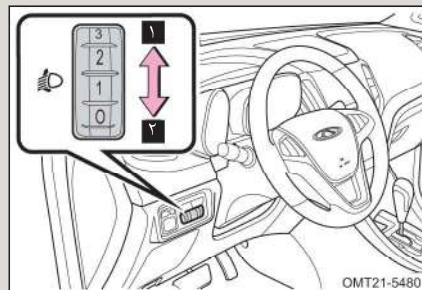

کلید تنظیم ارتفاع چراغ جلو دارای ۴ سطح تنظیم ۰ و ۱ و ۲ و ۳ می باشد. سطح ارتفاع نور چراغ را می بایست بر اساس تعداد سرنشینان و بار وارده به خودرو تنظیم کرد.



جدول راهنمای تنظیم ارتفاع نور چراغ جلو به شکل زیر است:

موقعیت کلید تنظیم ارتفاع چراغ جلو	تعداد سرشینیان خودرو و بار وارده به خودرو	
	بار وارده به خودرو	تعداد سرشینیان
۰	-	راننده
۰	-	راننده و سرشینی جلو
۱	-	کلیه سرشینیان
۲	با بار کامل صندوق عقب	کلیه سرشینیان
۳	با بار کامل صندوق عقب	راننده

چراغ سقفی جلو

۱ با فشار دادن کلید، چراغ مطالعه سمت چپ روشن شده و با فشار مجدد کلید، چراغ خاموش خواهد شد.

۲ با فشار دادن کلید (۲)، چراغ مطالعه سمت راست روشن شده و با فشار مجدد کلید، چراغ خاموش خواهد شد.

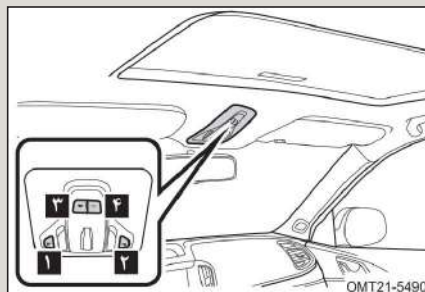

۳ با فشار دادن کلید (۳)، چراغ سقفی جلو روشن شده و با فشار مجدد کلید، چراغ خاموش می‌شود.

۴ وضعیت درب‌ها: شرایط باز بودن درب‌ها و روشن شدن چراغ سقف به شرح زیر می‌باشد:

- اگر یکی از درب‌ها باز شود چراغ به مدت ۳ دقیقه روشن شده و سپس خاموش خواهد شد.



- اگر سویچ یا دکمه استارت در موقعیت ACC یا OFF قرار داشته باشد پس از بسته شدن کلید دربها، چراغ به مدت ۸ ثانیه روشن مانده و سپس خاموش خواهد شد.
- اگر سویچ یا دکمه استارت در موقعیت ON باشد، با بسته شدن دربها، چراغ سقفی بلافاصله خاموش خواهد شد.
- اگر دکمه باز کردن روی ریموت کنترل یا کلید هوشمند را فشار دهید، چراغ سقفی به مدت ۱۵ ثانیه روشن مانده و سپس خاموش خواهد شد.
- در خودروهایی که فاقد سیستم ورود و استارت هوشمند هستند، با خارج کردن سویچ، چراغ سقفی به مدت ۳ دقیقه روشن شده و سپس خاموش خواهد شد.

چراغ روی رکاب جلو (در صورت تجهیز)

این چراغ به محض باز شدن دربهای جلو روشن می‌شود و با بسته شدن دربها خاموش می‌شود. اگر درب جلوی خودرو باز مانده باشد، سیستم الکترونیکی خودرو، چراغ روی رکاب را پس از حدوداً ۳ دقیقه خاموش خواهد کرد تا از خالی شدن باتری جلوگیری کند. اگر درب دیگر در این بازه زمانی باز شود، مدت زمان ۳ دقیقه‌ای از ابتدا محاسبه خواهد شد.

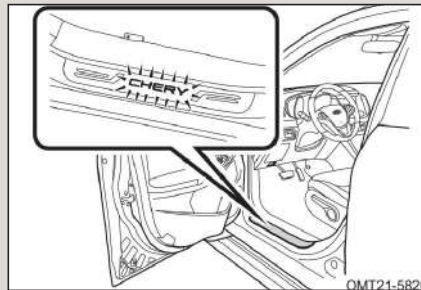



فصل ۵

امکانات خودرو

چراغ روی درب‌های جلو (در صورت تجهیز)

با باز شدن درب‌های جلو، چراغ روی هر کدام از آنها روشن شده و با بسته شدن درب، خاموش خواهد شد.

در صورتی که یکی از درب‌ها باز بماند، سیستم الکترونیکی خودرو به منظور جلوگیری از خالی شدن باتری، پس از گذشت حدوداً ۳ دقیقه چراغ را خاموش خواهد کرد. اگر در طول این بازه زمانی درب دیگر نیز باز شود، زمان ۳ دقیقه‌ای از نو محاسبه خواهد شد.

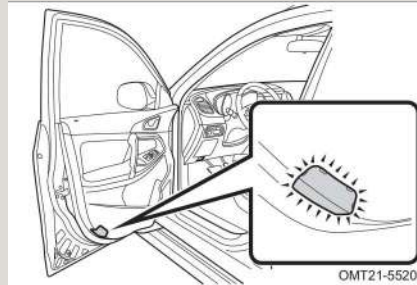

چراغ دور سویچ (در مدل‌های فاقد سیستم ورود و استارت هوشمند)

این چراغ دور تا دور مغزی سویچ را پوشش می‌دهد.

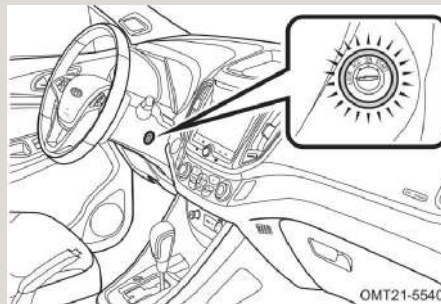

در صورتی که درب راننده باز شود، جهت کمک به راننده در پیدا کردن مغزی سویچ، این چراغ به طور خودکار روشن شده و پس از گذشت حدوداً ۱۰ ثانیه و یا پس از بسته شدن درب راننده خاموش خواهد شد. اگر سویچ وارد مغزی شده و در موقعیت ON قرار گیرد، چراغ پس از ۲ ثانیه خاموش می‌شود. اگر درب بسته نشود، چراغ دور سویچ پس از گذشت حدوداً ۱۹۰ ثانیه به طور خودکار خاموش خواهد شد.



چراغ صندوق عقب

وقتی که درب صندوق باز می‌شود، چراغ صندوق عقب نیز روشن شده و پس از بسته شدن درب صندوق، به طور خودکار خاموش خواهد شد.
اگر درب صندوق باز بماند، چراغ صندوق عقب پس از گذشت ۱۵ دقیقه و به طور خودکار خاموش خواهد شد.

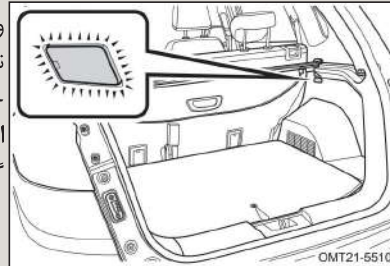



۵-۱۲ سوکت برق ۱۲ ولت

سوکت برق ۱۲ ولت در کنار فندک تعبیه شده است.
سوکت برق ۱۲ ولت برای تامین برق تجهیزات برقی جانبی طراحی شده است.
از سوکت برق ۱۲ ولت صرف نظر از اینکه سویچ در موقعیت ON یا OFF باشد، می توان استفاده کرد.



احتیاط

- برای جلوگیری از سوختن فیوز، از وارد آوردن بار الکتریکی بیشتر از مقدار مجاز خودرو (۱۲۷ و ۱۲۰W) خودداری کنید.
- برای جلوگیری خالی شدن باتری، زمانی که موتور روشن نیست به مدت طولانی از سوکت برق استفاده نکنید.
- زمانی که سوکت برق بلااستفاده است، درپوش آن را نصب کنید. ورود اجسام دیگر و یا نفوذ مایعات به داخل آن باعث ایجاد اختلال الکتریکی و سوختن مدار خواهد شد.



۵-۱۳ فندک و زیرسیگاری

■ فندک

فندک در زیر پنل کنترل کولر قرار گرفته است. برای استفاده از فندک، زمانی که سویچ در موقعیت ON یا ACC قرار دارد، آن را به سمت داخل فشار دهید. پس از گرم شدن، فندک به طور خودکار کمی به سمت بیرون خواهد پرید.

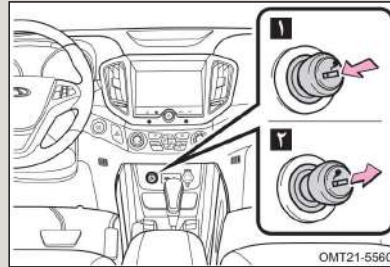

⚠ هشدار

- برای جلوگیری از خطر سوختگی و آتش سوزی
- قسمت فلزی فندک را با دست نگیرید.
 - فندک را بیش از حد به طور فشرده نگه ندارید. زیرا به علت داغ شدن بیش از حد می تواند باعث آتش سوزی شود.
 - از وارد کردن سایر اجسام به داخل سوکت فندک خودداری کنید. انجام این کار باعث گیر کردن اجسام در داخل سوکت فندک شده و منجر به تغییر شکل آن می شود.



■ زیرسیگاری (در صورت مجهز بودن)

زیرسیگاری در کنار جالیوانی و در روی کنسول وسط قرار دارد.

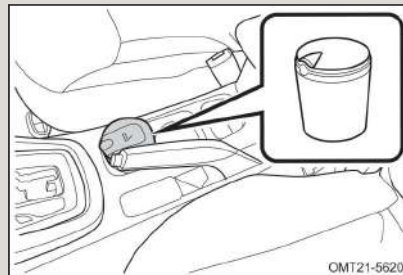

⚠ هشدار

- زمانی که از زیرسیگاری استفاده نمی‌شود، درب آن را بسته نگه دارید. در غیر این صورت در زمان تصادف، ته سیگارها و خاکستر سیگار به فضای داخل پرت خواهند شد. برای جلوگیری از آتش‌سوزی:
- در حین رانندگی از استعمال دخانیات پرهیز کنید.
- پس از استعمال سیگار، ته سیگار را به طور کامل خاموش کنید.
- از قرار دادن کاغذ و اجسام اشتعال‌پذیر در داخل زیرسیگاری خودداری کنید.



جالیوانی جلو

جالیوانی جلو بر روی کنسول وسط و در کنار اهرم ترمز دستی قرار گرفته است.

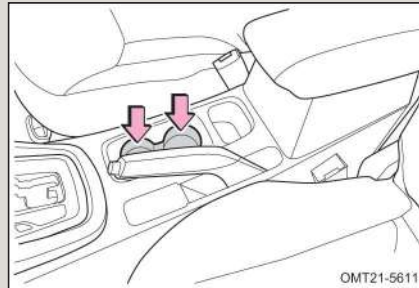

جالیوانی عقب

جالیوانی عقب بر روی کنسول وسط صندلی‌های عقب قرار گرفته است.

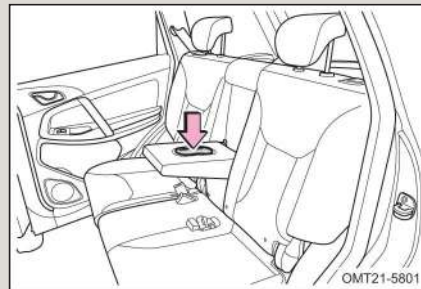

هشدار ⚠

- از قرار دادن اشیا دیگر به غیر از لیوان و ظرف نوشیدنی‌ها در جا لیوانی خودداری کنید. زیرا در صورت بروز تصادف و یا در زمان ترمزگیری ناگهانی، مواد داخل آن‌ها به فضای داخل اتاق پاشیده می‌شوند.
- درب لیوان و ظرف نوشیدنی‌ها را بسته نگه دارید تا از پاشیدن آن‌ها به داخل کابین جلوگیری شود.



۵-۱۵ آفتاب‌گیرها

- ۱ آفتاب‌گیر راننده
- ۲ نگه‌دارنده مدارک
- ۳ آفتاب‌گیر سرنشین جلو
- ۴ آینه آرایش

فقط آفتاب‌گیر سرنشین جلو دارای آینه آرایش می‌باشد. برای استفاده از آینه، آفتاب‌گیر را به سمت پایین بکشید.

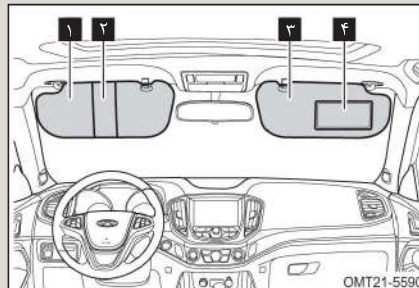

- ۱ آفتاب‌گیر را به سمت پایین بکشید.
- ۲ برای جلوگیری از تابش آفتاب از سمت پنجره، آفتاب‌گیر را از قلاب آن آزاد کرده و به سمت پنجره برگردانید.

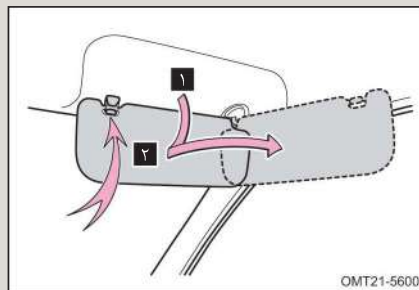



۵-۱۶ دستگیره سقفی و جاآرنجی

■ دستگیره سقفی

دستگیره‌های سقفی بر بالای درب جلو راست و درب‌های عقب دو طرف تعبیه شده است. هنگامی که خودرو در جاده‌های ناهموار در حال حرکت است، سرنشینان خودرو می‌توانند جهت حفظ ایمنی از این دستگیره‌ها استفاده کنند.

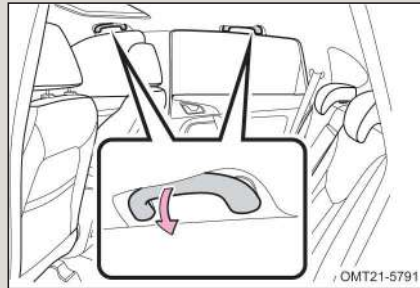

■ جاآرنجی (کنسول) صندلی عقب

صندلی عقب وسط به جاآرنجی (کنسول) تاشو که دارای جالیوانی نیز می‌باشد، مجهز می‌باشد. برای استفاده از جاآرنجی، آن را به سمت داخل بکشید. در صورت عدم نیاز به جاآرنجی، آن را به سمت پشتی صندلی عقب تا کنید.

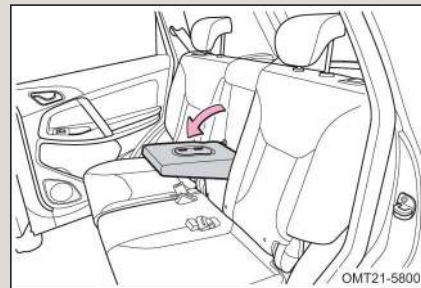



۵-۱۷ سانروف (در صورت تجهیز)

زمانی که سویچ در موقعیت ON یا ACC باشد می‌توانید از سانروف استفاده کنید. کلیدهای سانروف در بالای سر و کنار چراغ سقفی قرار دارند.

■ باز کردن و بستن

۱ باز کردن سانروف

۲ بستن سانروف

برای متوقف کردن حرکت سانروف در موقعیت دلخواه‌تان، یکی از کلیدها را به آرامی فشار دهید.

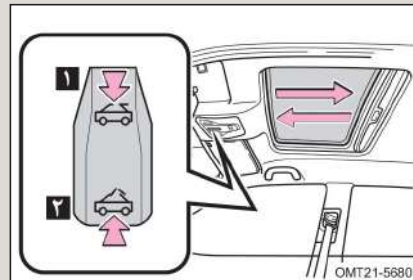

👁️ احتیاط

آفتاب‌گیر کشویی سانروف به طور دستی باز و بسته می‌شود. با این وجود در صورت باز کردن سانروف، آفتاب‌گیر کشویی نیز به طور خودکار و همراه با سانروف باز خواهد شد.

■ باز شدن سانروف به صورت اریب

۱ باز کردن اریب (نیمه باز به سمت بالا) سانروف

۲ بستن حالت اریب سانروف

برای متوقف کردن حرکت سانروف در موقعیت دلخواه‌تان یکی از کلیدها را به آرامی فشار دهید.

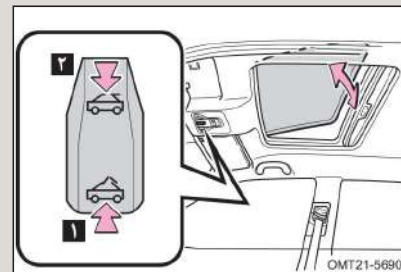



■ قابلیت برگشت خودکار سانروف

اگر در زمان بسته شدن سانروف، مانعی مابین سانروف و چارچوب آن قرار گیرد، سانروف به طور خودکار به حالت کاملاً باز برمی‌گردد.

👁️ احتیاط

- در مدل‌های مجهز به سیستم ورود و استارت هوشمند، اگر سانروف باز باشد، با فشار دادن کلید قفل روی ریموت هوشمند، سانروف به طور خودکار بسته می‌شود.
- در مدل‌های فاقد سیستم ورود و استارت هوشمند، اگر سانروف باز باشد، پس از خارج کردن سوییچ از مغزی، سانروف به طور خودکار بسته می‌شود.

⚠️ هشدار

- موارد احتیاطی زیر را رعایت کنید. در صورت عدم رعایت احتمال مصدومیت و حتی مرگ وجود خواهد داشت:
- در حین حرکت خودرو به سرنشینان اجازه ندهید که دست و یا سر خود را از سانروف بیرون بگذارند.
- از قرار دادن اجسام بر روی سانروف خودداری کنید.
- اطمینان حاصل کنید که هیچ یک از اعضا بدن سرنشینان در مسیر حرکتی سانروف قرار ندارد.
- اجازه ندهید تا کودکان با سانروف و کلیدهای آن بازی کنند.
- برای تست کردن قابلیت برگشت خودکار سانروف، اعضا بدن خود را در مقابل سانروف قرار ندهید.
- برگشت خودکار سانروف ممکن است زمانی که سانروف در حال بسته شدن کامل است، کار نکند





۵-۱۸ محفظه‌های نگهداری اشیا

جعبه داشبورد

دستگیره درب جعبه داشبورد به سمت خودتان بکشید تا باز شود

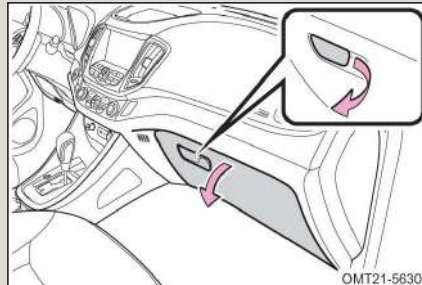

⚠ هشدار

- برای ایمنی بیشتر در تصادفات و یا ترمزگیری‌های ناگهانی، درب جعبه داشبورد را بسته نگه دارید. در غیر این صورت ممکن است درب جعبه داشبورد و یا اشیا داخل جعبه داشبورد با سرنشین جلو برخورد کند.
- از قرار دادن اشیا با سایز بزرگ و اجسام نوک تیز در جعبه داشبورد خودداری کنید. زیرا در زمان تصادفات احتمال آسیب دیدن افراد وجود خواهد داشت.

محل نگهداری اشیا بر روی داشبورد

این محفظه در بالای داشبورد و در مرکز آن قرار گرفته است.

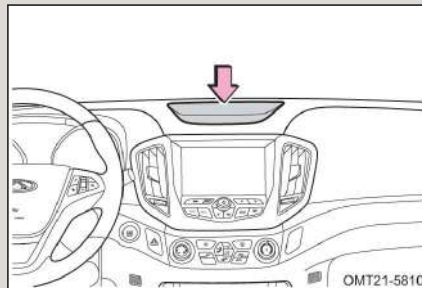

⚠ هشدار

اشیا قرار داده شده در این محل نباید در دید راننده ایجاد مزاحمت کند.



محفظه روی کنسول وسط

مطابق شکل، برای باز کردن درب محفظه بالایی، ضامن مربوطه را به سمت بالا فشار دهید.

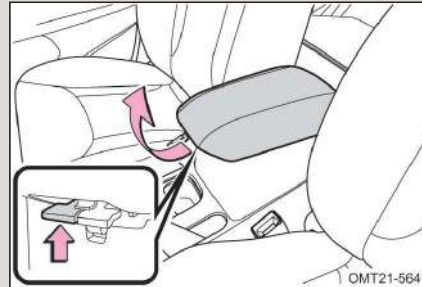

مطابق شکل، برای باز کردن درب محفظه پایینی، ضامن مربوطه را به سمت بالا فشار دهید.

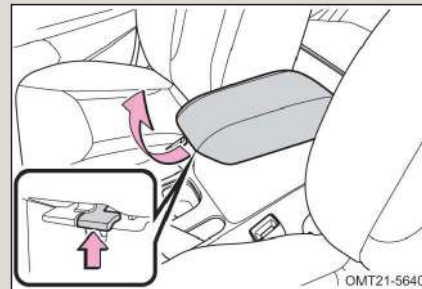

محفظه جلوی دسته دنده

این محفظه در جلوی دسته دنده و زیر فندک قرار دارد.

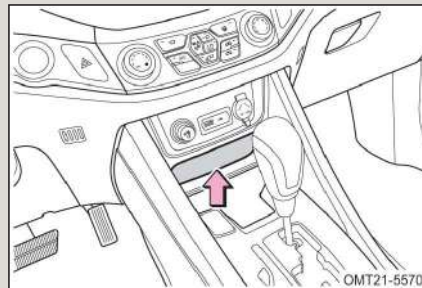



سایر محفظه‌های کنسول وسط

یک محفظه در سمت راست کنسول وسط و کنار پای سرنشین جلو قرار دارد.

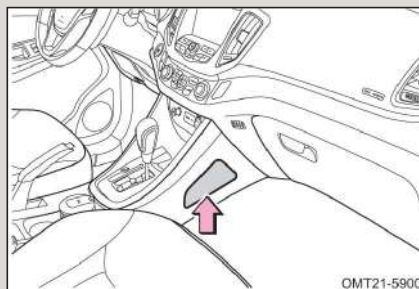

OMT21-5900

یک محفظه دیگر بر روی کنسول وسط و در کنار اهرم ترمز دستی و جالیوانی قرار گرفته است.

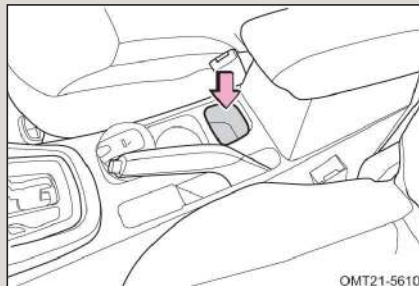

OMT21-5610

محفظة دیگری نیز در پشت کنسول وسط در نظر گرفته شده است.

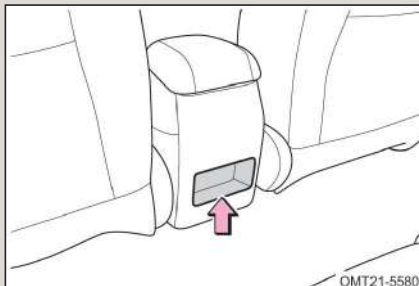

OMT21-5580



محفظه اشیا روی درب‌ها

بر روی درب‌های جلو و عقب خودرو، محفظه‌هایی جهت نگهداری اشیایی از قبیل نقشه، بروشور و ... تعبیه شده است.

محفظه روی درب جلو

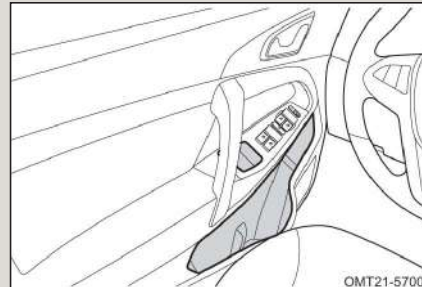

محفظه روی درب عقب

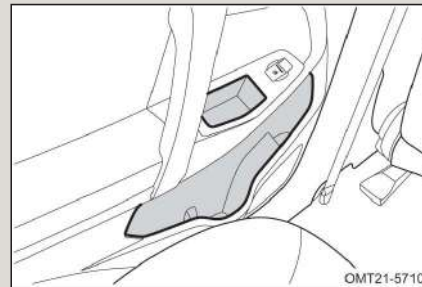

احتیاط

- در صورتی که از محفظه روی درب‌ها برای نگهداری بطری استفاده می‌کنید، درب بطری را بسته نگه دارید. از قرار دادن لیوان‌های شیشه‌ای و یا کاغذی در این محل‌ها خودداری کنید. زیرا در صورت بروز حادثه، مایعات به داخل کابین پاشیده می‌شوند و یا لیوان شیشه‌ای ممکن است بشکند.
- از قرار دادن اشیا با سایز بزرگتر از محفظه در داخل آن خودداری کنید.



کیف پشت صندلی

در پشت صندلی‌های جلو کیف‌هایی جهت قرار دادن روزنامه، پوشه و ... در نظر گرفته شده است.

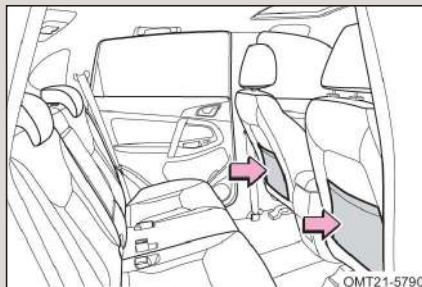

محل نگهداری مدارک

بر روی آفتاب‌گیر راننده، نوار نگهدارنده‌ای قرار دارد که می‌توانید از آن جهت نگهداری مدارک، بلیط و ... استفاده کنید.

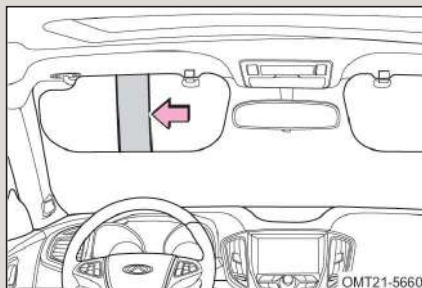



صندوق عقب

قابلیت تا شدن صندلی عقب این امکان را به وجود می‌آورد که فضای قسمت عقب خودرو را بتوان افزایش داد. صندلی عقب به راحتی می‌تواند جمع شود و یک فضای مناسب و تقریباً هم‌سطح با کف صندوق جهت قرار دادن بار در اختیار قرار دهد.

■ طاقچه عقب

اگر بسته‌ها و اجسام با ارتفاع و اندازه کوچک در صندوق عقب وجود داشته باشند، طاقچه عقب از پرتاب شدن آن‌ها به سمت بالا در زمان ترمزگیری و ... جلوگیری می‌کند و مانع وارد شدن آسیب احتمالی به سرنشینان می‌شود.

اگر می‌خواهید بسته‌های بزرگ‌تری در صندوق عقب قرار دهید، می‌توانید با باز کردن طاقچه عقب، فضای لازم را ایجاد کنید.

۱. قلاب‌های نگه‌دارنده را باز کنید تا طاقچه عقب بتواند جمع شود.

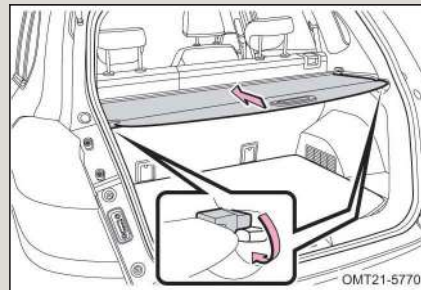

۲. طاقچه عقب را خارج کنید.

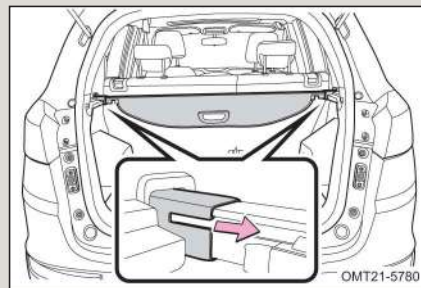



باربند (در صورت تجهیز)

باربند برای قرار دادن مقداری از بارها طراحی شده است. این به معنای افزایش مقدار بار قابل تحمل خودرو نمی‌باشد. مطمئن شوید که مجموع وزن سرنشینان و بارهای داخل خودرو و بارهای روی باربند، از حداکثر بار قابل تحمل خودرو تجاوز نکند.

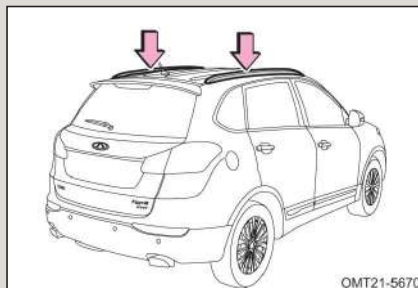

احتیاط

- از وارد کردن بار بیش از حد به خودرو اجتناب کنید.
- بارها را طوری بچینید که بار وارد به محورهای جلو و عقب تقریباً برابر باشد.
- طول و عرض بارهای قرار داده شده در باربند باید به اندازه‌ای باشد که از خودرو درازتر و یا عریض‌تر نباشد.
- قبل از رانندگی مطمئن شوید که بارهای باربند به خوبی محکم شده‌اند.
- مراقب باشید به رنگ سقف آسیب وارد نشود. می‌توانید از پتو یا محافظ دیگری مابین بار و سقف استفاده کنید.

هشدار

بارهای روی باربند را طوری قرار دهید تا بالانس خودرو بر هم نخورد، در غیر این صورت ممکن است در هنگام دور زدن و ترمزهای ناگهانی، کنترل خودرو از دست خارج شده و منجر به بروز حادثه شود.

قرار دادن بار در باربند باعث می‌شود تا ارتفاع مرکز ثقل خودرو افزایش یابد، لذا از سرعت زیاد، پچیدن‌های ناگهانی، ترمزهای شدید و حرکات مارپیچی خودداری کنید. در غیر این صورت، خطر واژگونی و از دست رفتن کنترل خودرو وجود خواهد داشت.



احتیاط‌های لازم در قرار دادن بار

- اگر قرار است که بار و چمدان و ... را در قسمت باری عقب (صندوق عقب) بگذارید، به نکات زیر توجه کنید:
- تا حدی که امکان دارد، می‌توانید بار و چمدان در قسمت عقب قرار دهید ولی مطمئن شوید که همه آن‌ها به طور صحیح و ثابت در محل خود قرار گرفته‌اند.
- مطمئن شوید باری که در خودرو قرار می‌دهید، موجب به هم زدن بالانس خودرو نشود و تا حد امکان بهتر است بار قسمت جلو کمی بیش‌تر از عقب باشد تا تعادل بهتر برقرار شود.
- برای کاهش مصرف سوخت از حمل بار اضافه خودداری کنید.
- از قرار دادن بار بیش از حد و بزرگ در قسمت عقب خودداری کنید، زیرا ممکن است باعث جلوگیری از بسته شدن درب عقب شود.

هشدار

- برای جلوگیری از سر خوردن بارهای قسمت عقب در حین ترمزگیری، از قرار دادن وسایل بلندتر از ارتفاع صندلی‌های عقب خودداری کنید و تا حد امکان بار به اندازه ارتفاع صندلی‌های عقب قرار دهید.
- هرگز به سرنشین‌ها اجازه ندهید که در قسمت عقب (صندوق) بنشینند و سرنشین‌ها فقط مجاز هستند که در صندلی‌ها بنشینند و کمربند ایمنی را ببندند. در غیر این صورت، در ترمزهای شدید و یا تصادف‌ها احتمال آسیب دیدن زیاد است.
- هرگز چیزی را در بالا یا روی طاقچه صندوق عقب قرار ندهید، زیرا در ترمزهای شدید و تصادف‌ها ممکن است به سرنشین‌ها صدمه بزند.
- قبل از رانندگی مطمئن شوید که درب عقب به طور کامل بسته شده است تا از نیفتادن بار به خیابان مطمئن شوید.





فصل ۶ موارد اضطراری

۳۱۹	۶-۶ تعویض باتری	۳۰۱	۶-۱ فلاشر
۳۲۰	۶-۷ روشن نشدن موتور	۳۰۲	۶-۲ تعویض چرخ پنچر
۳۲۰	بازدیدهای اولیه	۳۰۳	ابزار مورد نیاز و چرخ زاپاس
۳۲۱	خفه شدن موتور	۳۰۴	احتیاط‌های قبل از جک زدن
۳۲۲	۸-۶ باتری کمکی	۳۰۴	تعویض زاپاس
۳۲۳	احتیاط‌های لازم در استفاده از باتری کمکی	۳۱۰	۶-۳ جوش آوردن موتور
		۳۱۲	۶-۴ تعویض فیوز
		۳۱۴	۶-۵ حمل خودرو
		۳۱۴	احتیاط‌های لازم در حمل خودرو
		۳۱۶	بکسل کردن
		۳۱۷	نصب بکسل‌بند



فصل ۶

موارد اضطراری

۱-۶ فلاشر

اگر مجبور به توقف خودرو در محلی هستید که احتمال تصادف و برخورد وجود دارد، چراغ‌های فلاشر را روشن کنید تا سایر رانندگان از موضوع باخبر شوند. سپس خودرو را در محلی که از جاده به اندازه کافی دور باشد، پارک کنید.

کلید فلاشر در سمت چپ کلید کولر قرار دارد.

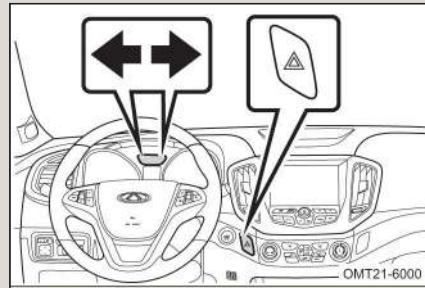

با فشار دادن کلید فلاشر، کلیه چراغ‌های راهنما شروع به چشمک زدن خواهند کرد. چراغ زمینه کلید فلاشر نیز به حالت چشمک‌زن در خواهد آمد. برای خاموش کردن فلاشر، کلید آن را مجدداً فشار دهید. در زمان روشن بودن فلاشر، دسته راهنما کار نخواهد کرد. در صورت خاموش بودن موتور، می‌توان از فلاشر استفاده کرد. در سرعت‌های بالاتر از ۶۰ Km/h اگر به طور ناگهانی ترمز گرفته شود (به طوری که تغییر سرعت در عرض ۱ ثانیه بیش‌تر از ۲۲ Km/h باشد)، چراغ‌های فلاشر و چراغ زمینه کلید فلاشر با سرعت بیش‌تری چشمک خواهند زد. برای خاموش کردن فلاشر، کلید فلاشر را فشار دهید و یا با گاز دادن سرعت خودرو را افزایش دهید.

احتیاط

- از فلاشر فقط در مواقع اضطراری استفاده کنید.
- برای جلوگیری از خالی شدن باتری، اگر موتور خاموش است، در مواقع غیرضروری از فلاشر استفاده نکنید.



۲-۶ تعویض چرخ پنچر

۱. اگر در حین رانندگی چرخ خودرو پنچر شد، ضمن کاهش تدریجی سرعت، به آرامی خودرو را به کنار جاده هدایت کرده و در یک مکان امن که دارای سطح صاف و سفت باشد، پارک کنید. از توقف در وسط بزرگراه و یا در کنار گارد ریل خودداری کنید.
۲. اهرم ترمز دستی را بکشید و دسته‌دنده را در موقعیت P (مدل مجهز به گیربکس CVT) یا N (مدل مجهز به گیربکس دستی) قرار دهید.
۳. موتور را خاموش کرده و فلاشر را روشن کنید.
۴. افراد را از کنار جاده دور نگه دارید.

۵. مثلث احتیاط را از صندوق عقب برداشته و در فاصله‌ی بیش از ۵۰ متری از قسمت عقب خودرو قرار دهید.

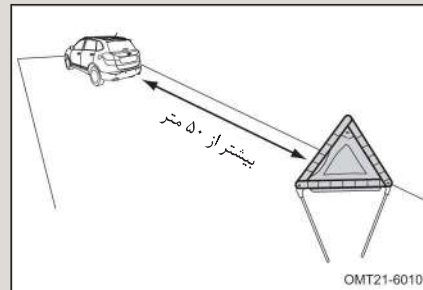

احتیاط

- مثلث احتیاط را در جاده‌های معمولی در فاصله‌ی ۵۰ متری از خودرو قرار دهید. این فاصله در بزرگراهها باید بیش از ۱۰۰ متر و در شرایط بارانی و سر پیچها باید بیش از ۱۵۰ متر در نظر گرفته شود. انجام این کار باعث می‌شود تا خودروهای عبوری زودتر متوجه توقف شما شوند و در مواقع شب و تاریکی هوا، اهمیت این کار بیش‌تر نمود پیدا می‌کند.
- از رانندگی با تایر پنچر خودداری کنید. حرکت با تایر پنچر حتی در مسافت‌های کوتاه باعث صدمه دیدن آن خواهد شد که قابل تعمیر نیز نخواهد بود.





فصل ۶

موارد اضطراری

ابزار مورد نیاز و چرخ زاپاس

در مواقع اضطراری باید خودتان اقدام به رفع عیب خودرو نمایید. لذا آشنا شدن با نحوه‌ی استفاده از جک و سایر ابزار و محل قرارگیری آن‌ها ضروری است.

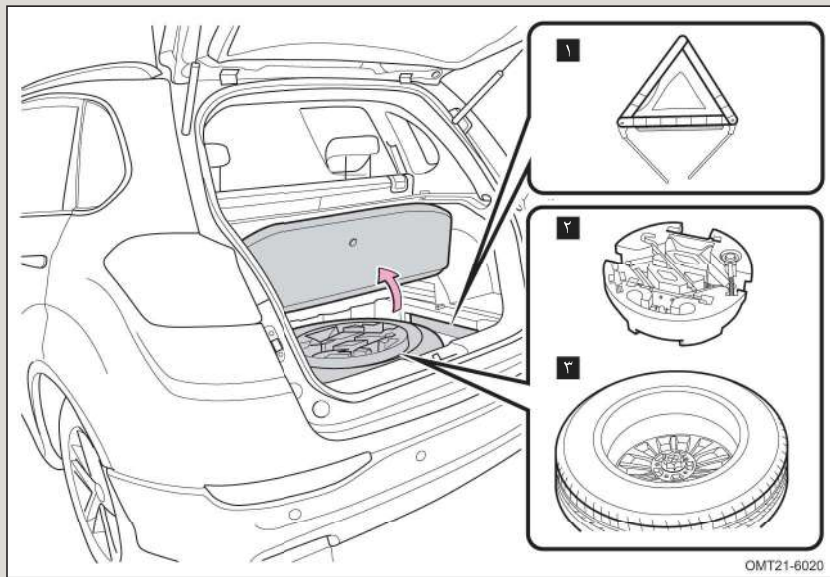

۱ مثلث احتیاط

۲ ابزار

۳ چرخ زاپاس

برای خارج کردن مثلث احتیاط از جای خود، آن را به سمت عقب خودرو فشار دهید.

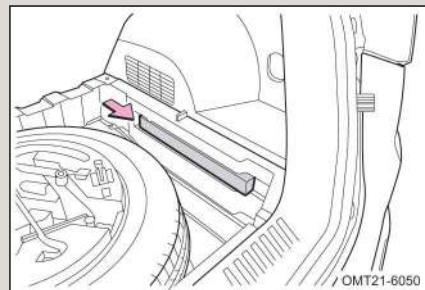



راهنمای استفاده از خودروی سواری ۵ Tiggo جدید

فصل ۶

- ۱ جک
- ۲ آچار چرخ
- ۳ دسته جک
- ۴ بکسل بند

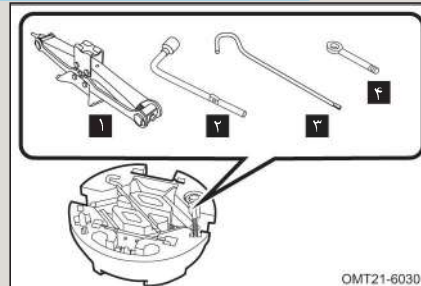

احتیاطهای قبل از جک زدن

۱. محل مورد نظر برای قرار دادن جک باید به حد کافی سفت باشد.
۲. توصیه می‌شود توسط موانعی از حرکت چرخ‌های خودرو جلوگیری کنید و در هنگام استفاده از جک، کسی داخل خودرو نباشد.
۳. اجازه ندهید کسی اعضا بدن خود را در زیر خودرویی که با جک بلند شده است، قرار دهد.

تعویض زاپاس

۱. خارج کردن چرخ زاپاس

درب صندوق عقب را باز کنید و پس از بلند کردن موکت کف صندوق، ابزار را بردارید. پیچ ثابت‌کننده چرخ زاپاس را در خلاف جهت عقربه‌های ساعت باز کرده و چرخ زاپاس را بیرون بیاورید.

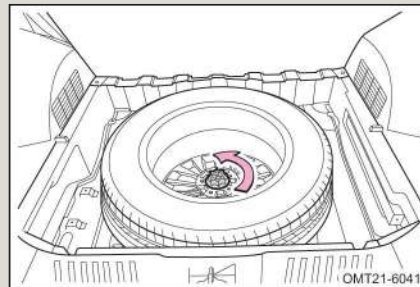



۲. قرار دادن مانع در جلوی چرخ‌ها

در زمان بلند کردن خودرو توسط جک باید در مقابل چرخ‌هایی که به صورت قطری در سمت مخالف چرخ زاپاس قرار دارد، مانعی قرار دهید تا از حرکت چرخ‌ها جلوگیری شود.

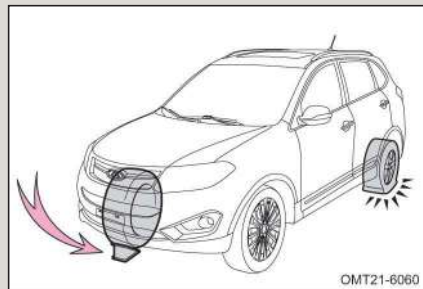

چرخ‌هایی که باید مقابل آن مانع قرار دهید	چرخ پنچر
در پشت چرخ عقب راست	چرخ جلو چپ
در پشت چرخ عقب چپ	چرخ جلو راست
در جلوی چرخ جلو راست	چرخ عقب چپ
در جلوی چرخ جلو چپ	چرخ عقب راست

۳. شل کردن پیچ‌های چرخ

همیشه قبل از بلند کردن خودرو توسط جک، پیچ‌های چرخ‌هایی را که می‌خواهید تعویض کنید، با استفاده از آچار چرخ شل کنید. برای حصول بیشترین گشتاور، آچار چرخ را طوری روی پیچ قرار دهید که دسته آن در سمت راست شما قرار داشته باشد. سپس دسته آچار را گرفته و در جهت فلش نشان داده شده در شکل، آن را بکشید.

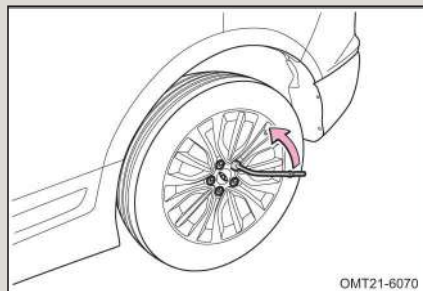

احتیاط

- اجازه سر خوردن آچار چرخ بر روی پیچ را ندهید.
- پیچ‌ها را به طور کامل باز نکنید. پیچ‌ها را فقط در حدود ۱/۵ دور شل کنید.



۴. قرار دادن جک در زیر خودرو

جک را در محلی که سطح آن صاف و محکم باشد، قرار دهید و از این که شیار روی جک در مقابل محل مخصوص جک بر روی بدنه خودرو قرار داشته باشد، اطمینان حاصل کنید. دسته جک را در جهت عقربه‌های ساعت بچرخانید تا شکاف روی جک با محل مخصوص جک در روی بدنه خودرو تماس پیدا کند.

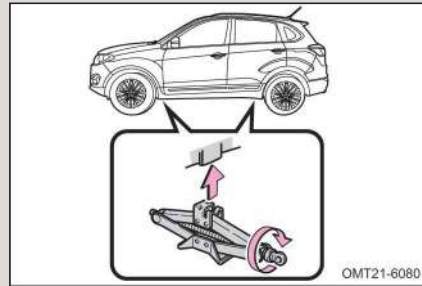

⚠ هشدار

- در هنگام جک زدن به نکات زیر توجه داشته باشید:
- از جک فقط در مواقع تعویض چرخ و نصب زنجیر چرخ استفاده کنید.
- از استارت زدن و روشن نگه داشتن خودرو زمانی که جک زیر خودرو است، خودداری کنید.
- از قرار گرفتن صحیح جک در زیر خودرو مطمئن شوید.
- از قرار دادن اجسام در زیر جک و یا بر روی آن خودداری کنید.
- هرگز به طور هم‌زمان از دو جک برای بلند کردن خودرو استفاده نکنید.

۵. بلند کردن خودرو

دسته جک را روی جک نصب کنید، سپس آچار چرخ را از سوراخ تعبیه شده در انتهای دسته جک عبور دهید و آن را در جهت عقربه‌های ساعت بچرخانید. زمانی که جک با خودرو تماس پیدا کرد، مجدداً قرارگیری صحیح جک نسبت به بدنه خودرو را کنترل نمایید.

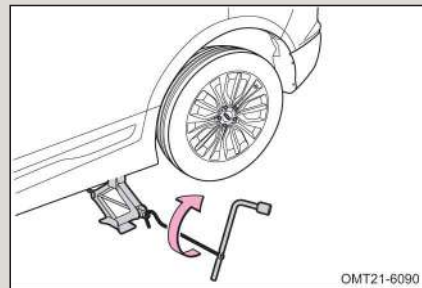



فصل ۶

موارد اضطراری

هشدار

- زمانی که خودرو توسط جک بلند شده است، از قرار دادن اعضا بدن خود در زیر خودرو خودداری کنید.
- خودرو را تا ارتفاع مناسبی که بتوان چرخ را خارج کرد، بلند کنید.
- حداکثر بار قابل تحمل توسط جک، **1000 Kg** می باشد.

۶. باز کردن چرخ

توسط آچار چرخ، ۵ عدد پیچ چرخ را در خلاف جهت عقربه‌های ساعت باز کنید و چرخ را از خودرو جدا کنید. چرخ را طوری روی زمین قرار دهید که سطح رینگ چرخ رو به بالا قرار بگیرد تا از آسیب دیدگی و ایجاد خراش بر سطح رینگ جلوگیری شود.

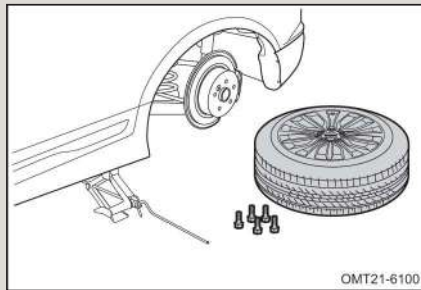

۷. نصب چرخ زاپاس

الف) قبل از نصب زاپاس، هر گونه گرد و خاک و رسوبات روغنی را از روی کاسه چرخ و رینگ چرخ تمیز کنید. مطمئن شوید که سطح تماس بین کاسه چرخ و رینگ چرخ در شرایط مناسبی قرار دارد.

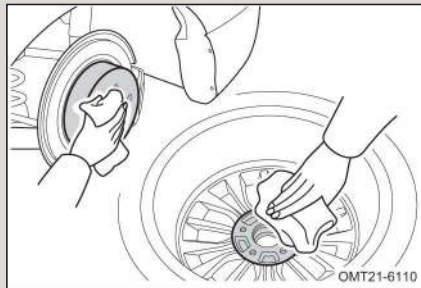

ب) چرخ را به آرامی در محل نصب خود قرار دهید.

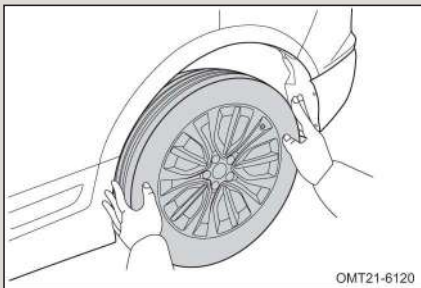



احتیاط

برای نصب چرخ زاپاس احتمالا لازم باشد که ارتفاع خودرو را کمی بالا ببرید.

۸. بستن پیچ‌های چرخ

ابتدا ۵ عدد پیچ چرخ را با دست سفت کنید. سپس چرخ را در محل خود صاف کرده و توسط آچار چرخ، پیچ‌ها را سفت کنید.

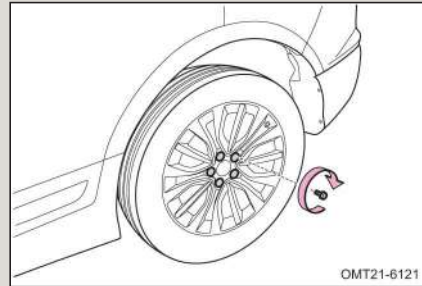

هشدار

هرگز بر روی پیچ‌های چرخ گریس یا روغن نزنید و در صورت چرب بودن، قبل از نصب چرخ، آن‌ها را تمیز و خشک کنید.

۹. پایین آوردن خودرو و سفت کردن پیچ‌ها

برای پایین آوردن خودرو، دسته جک را در خلاف جهت عقربه‌های ساعت بچرخانید.

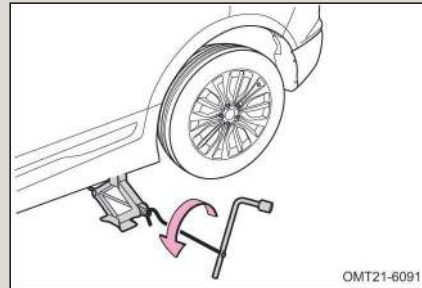



فصل ۶

موارد اضطراری

پیچ‌های چرخ را توسط آچار چرخ و به ترتیب شماره‌های نشان داده شده در شکل سفت کنید. مراحل سفت کردن را ۲ تا ۳ بار تکرار کنید تا زمانی که پیچ‌ها به طور کامل در جای خود قرار گیرند. برای سفت کردن پیچ‌ها فقط از آچار چرخ استفاده کنید.

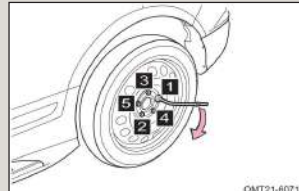

OMT21-6071

هشدار

- به منظور جلوگیری از هر گونه اتفاق ناخواسته در هنگام پایین آوردن خودرو، مطمئن شوید که خودتان و سایر افراد در فاصله مناسبی از خودرو قرار گرفته‌اید.
- پس از تعویض چرخ، به آرامی رانندگی کنید و پس از رسیدن به اولین تعمیرگاه، پیچ‌های چرخ را با گشتاور مجاز 110 ± 10 N.m سفت کنید. سفت کردن پیچ‌ها با گشتاور مجاز باعث جلوگیری از باز شدن آن‌ها و بروز حوادث می‌شود.

۱۰. باز و بسته کردن قالباق رینگ

قبل از قرار دادن چرخ تعویض شده در صندوق عقب، قالباق وسط رینگ را خارج کنید.

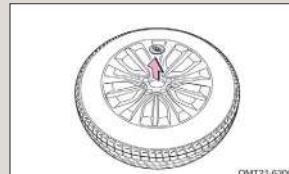

OMT21-6300

هشدار

- هنگام باز کردن و نصب قالباق وسط رینگ مراقب باشید صدمه نبیند.
- قالباقی که صدمه دیده است را مجدداً روی رینگ نصب نکنید. زیرا ممکن است هنگام حرکت خودرو به بیرون پرتاب شود و منجر به حادثه گردد.

۱۱. قراردادن چرخ پنجر در صندوق عقب

۱۲. جک، مثلث خطر و سایر ابزارها را جمع آوری کرده و در محل اصلی خود در داخل صندوق قرار دهید.

۱۳. تا نزدیکترین تعمیرگاه به آرامی برانید و تایر پنجر را تعمیر و طبق مقدار استاندارد به آن باد بزنید، سپس چرخ زاپاس را با چرخ اصلی جا به جا نمایید. فراموش نکنید که در پوش والو چرخ را ببندید. در غیر این صورت گرد و خاک و رطوبت به داخل والو نفوذ میکند و باعث

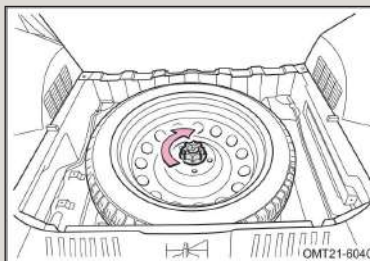

OMT21-8040

می‌شود که به تدریج نشستی به وجود آید. در صورت مفقود شدن درپوش والو، مشابه آن را جایگزین کنید.



۳-۶ جوش آوردن موتور

اگر آمپر دمای آب موتور دمای بالای موتور را نشان دهد و چراغ هشدار دمای آب موتور نیز چشمک بزند، یعنی موتور خودروی شما جوش آورده است.
در صورت مواجه شدن با این شرایط، مطابق مراحل زیر اقدام کنید:

۱. با رعایت احتیاط، فوراً خودرو را به سمت کنار جاده هدایت کنید و در یک مکان امن پارک کنید. ترمز دستی را بکشید و دسته‌دنده را در موقعیت P (مدل مجهز به گیربکس CVT) و یا N (مدل مجهز به گیربکس دستی) داده و فلاشر را روشن کنید. اگر کولر روشن باشد، آن را خاموش کنید.
۲. اگر مایع خنک‌کننده یا بخار آن از منبع انبساط بیرون می‌زند، موتور را خاموش کنید و تا فروکش کردن بخار مایع خنک‌کننده صبر کنید. اگر بخاری دیده نمی‌شود، موتور را روشن نگه داشته و بررسی کنید که آیا فن خنک‌کننده کار می‌کند یا خیر؟

اگر فن خنک‌کننده کار نمی‌کند، بلافاصله موتور را خاموش کرده و جهت بازدید و رفع عیب با یکی از نمایندگی‌های مجاز مدیران خودرو تماس بگیرید.

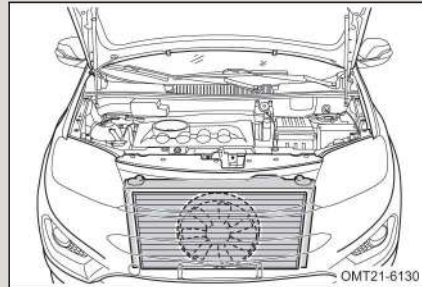



فصل ۶

موارد اضطراری

هشدار ⚠️

- خروج مایع خنک‌کننده یا بخار آن از درب منبع انبساط رادیاتور، نشانه وجود فشار بسیار زیاد در مدار سیستم خنک‌کننده می‌باشد. برای جلوگیری از خطر سوختگی، درب منبع انبساط را تا زمانی که خروج بخار تمام نشده باشد، باز نکنید.

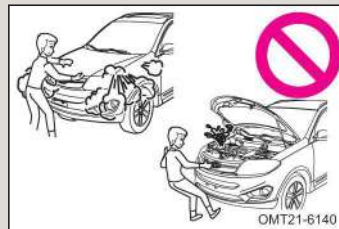

- در زمان گرم بودن موتور و رادیاتور، درب منبع انبساط را باز نکنید. در غیر این صورت، فشار مدار خنک‌کننده باعث پرتاب مایع خنک‌کننده و بخارات آن می‌شود که می‌تواند سوختگی‌های شدیدی را به وجود بیاورد.

۳. رادیاتور، لوله‌ها و نواحی زیر خودرو را از لحاظ وجود نشتی مایع خنک‌کننده بررسی کنید. البته در نظر داشته باشید که خروج مقداری آب از لوله تخلیه کولر خودرو عادی است.

هشدار ⚠️

- زمانی که موتور در حال کار است، از نزدیک کردن دست و لباس خود به فن رادیاتور خودداری کنید. حتی در موتور خاموش نیز احتمال فعال شدن فن رادیاتور وجود دارد.

۴. در صورت مشاهده نشتی مایع خنک‌کننده موتور، فوراً موتور را خاموش کنید و برای بازدید و تعمیر با یکی از نمایندگی‌های مجاز مدیران خودرو تماس بگیرید.

۵. اگر نشتی مشاهده نشد، درب منبع انبساط را باز کنید و بررسی کنید که آیا سطح مایع خنک‌کننده در حد مجاز می‌باشد؟ اگر مقدار آن کم است، به مقدار لازم اضافه کنید: از مایع خنک‌کننده توصیه شده توسط شرکت مدیران خودرو استفاده کنید.

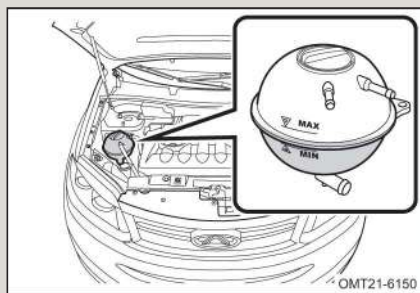



۴-۶ تعویض فیوزها

فیوزها جهت محافظت از مدارهای برقی و بیش‌باری تجهیزات الکتریکی خودرو مورد استفاده قرار می‌گیرند. اگر یک وسیله برقی نتواند روشن شود، احتمالاً فیوز آن سوخته است که در این صورت باید فیوز را بررسی و یا تعویض کنید.

۱. کلیه لوازم برقی و سویچ موتور را خاموش کنید.

۲. درب جعبه فیوز را باز کرده و فیوز مشکوک به سوختن را بیرون بکشید.

۳. بررسی کنید که آیا فیوز سوخته است؟ اگر مطمئن نیستید که فیوز سالم است یا خیر، بهتر است از یک فیوز سالم دیگر استفاده کنید.

فیوز نوع A

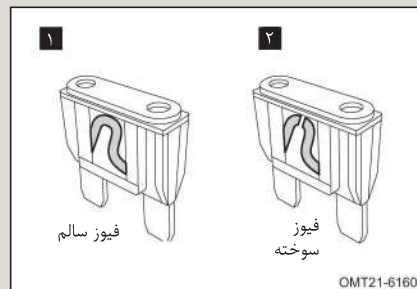

فیوز نوع B

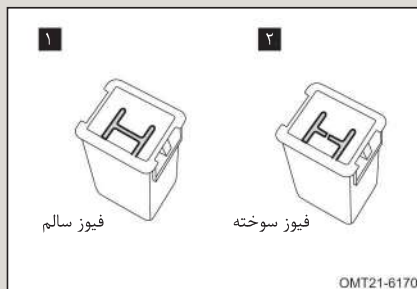



فصل ۶

موارد اضطراری

۴. فقط از فیوزی استفاده کنید که آمپر آن مطابق با فیوز سوخته باشد. آمپر مجاز فیوزها را می‌توانید بر روی فیوز و یا بر روی درب جعبه فیوز ببینید.
برای مشاهده چیدمان و محل فیوزها به بخش‌های «جعبه فیوز موتور»، «جعبه فیوز A داشبورد» و «جعبه فیوز B داشبورد» در فصل ۸ مراجعه کنید.
در صورتی که فیوز یدکی در دسترس نباشد، می‌توانید به طور موقت از فیوزهای مشابه مربوط به برخی وسایل برقی کم‌اهمیت‌تر (مثل رادیو و فن‌دک) استفاده کنید.
خرید و تهیه یک دست فیوز با آمپرهای مختلف و نگهداری آن‌ها در خودرو، اقدام مفیدی است.

👁️ احتیاط

- قبل از تعویض فیوز، سویچ موتور و تمامی لوازم برقی را خاموش کنید.
- هرگز از فیوز با آمپر بالا استفاده نکنید. در غیر این صورت مدار و تجهیزات الکتریکی آسیب خواهند دید. اگر فیوز تعویض شده هم بسوزد، بیان‌گر وجود ایراد در مدار برقی می‌باشد. جهت بازدید و رفع عیب به یکی از نمایندگی‌های مجاز مدیران خودرو مراجعه کنید.
- هیچ‌وقت به جای فیوز از سیم استفاده نکنید، حتی به طور موقتی. انجام این کار باعث اتصالی و آسیب دیدن مدار و حتی آتش‌سوزی می‌شود.
- بر روی فیوز و جعبه فیوز هیچ‌گونه تعمیراتی انجام ندهید.



۵-۶ حمل خودرو

احتیاط‌های لازم در حمل خودرو

از ایمن بودن زنجیرها و اهرم‌بندی‌های خودروی حمل مطمئن شوید و در هنگام حمل خودرو از قوانین ترافیکی و محلی اطاعت کنید. چرخ‌هایی که بر روی زمین قرار می‌گیرند باید در وضعیت مناسبی باشند. اگر چرخ‌ها آسیب‌دیده‌اند، از چرخ‌های کمکی استفاده کنید.

شیوه‌های صحیح حمل خودرو در ذیل توضیح داده شده‌اند:

- حمل با بلند کردن چرخ‌های جلوی خودرو

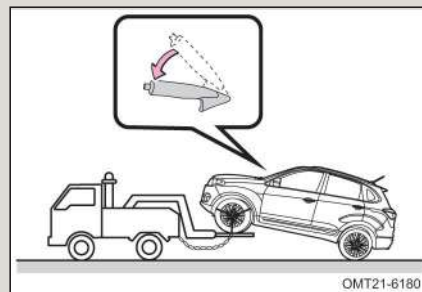

احتیاط

- پس از بلند کردن چرخ‌های جلو، آن‌ها را باید توسط زنجیر ثابت نگه دارید.
- قبل از حمل خودرو، اهرم ترمز دستی را بخوابانید و دسته دنده را در حالت خلاص (N) قرار دهید.
- شیب قسمت عقب خودرو نسبت به زمین را به طور مناسب تنظیم کنید تا از برخورد سپر عقب و یا اجزا زیر خودرو با زمین جلوگیری شود.

- حمل با بلند کردن چرخ‌های جلوی خودرو و قرار دادن چرخ کمکی در زیر چرخ‌های عقب خودرو

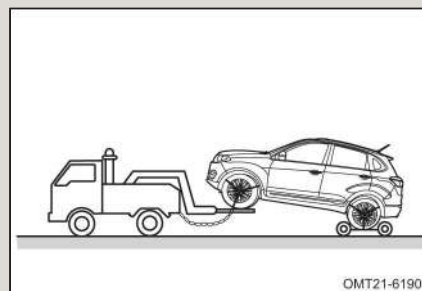



فصل ۶

موارد اضطراری

- حمل با بلند کردن چرخ‌های عقب خودرو و قرار دادن چرخ کمکی در زیر چرخ‌های جلوی خودرو

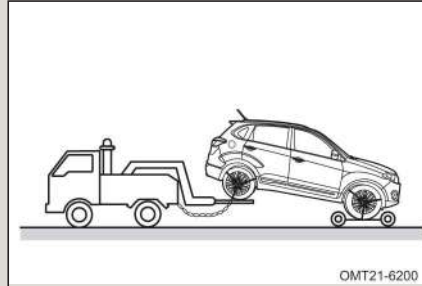

- حمل با خودروبر

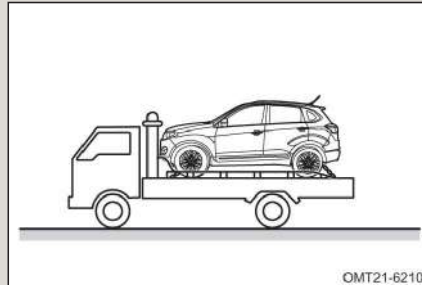

شیوه‌های نادرست حمل خودرو:

- حمل توسط خودروهای جرثقیل‌دار که از زنجیر و قرقره برای بلند کردن چرخ‌های جلوی خودرو استفاده می‌کنند.

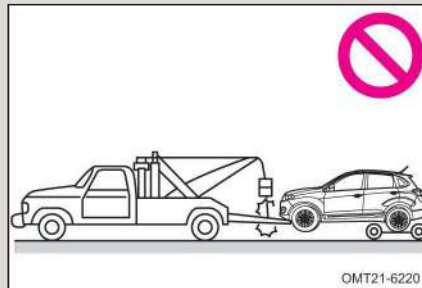

- حمل توسط خودروهای جرثقیل‌دار که از زنجیر و قرقره برای بلند کردن چرخ‌های عقب خودرو استفاده می‌کنند.

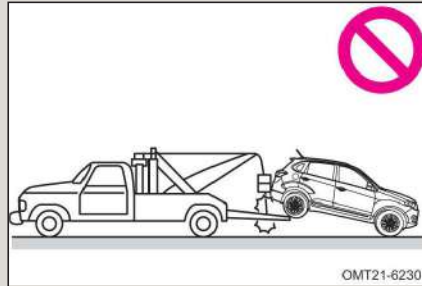



فصل ۶

راهنمای استفاده از خودروی سواری ۵ Tiggo جدید

- حمل به حالتی که چرخ‌های عقب خودرو بلند شده و چرخ‌های جلو روی زمین کشیده شوند.

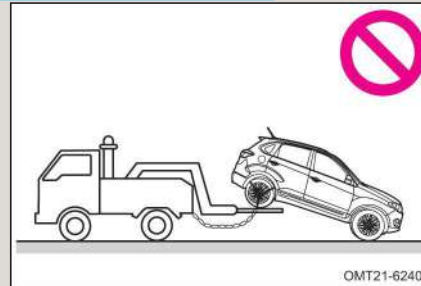

بکسل کردن

در صورتی که شرکت‌های حمل خودرو در دسترس نباشند، می‌توانید خودرو را به طور موقتی با استفاده از یک کابل، زنجیر یا میله مناسب، بکسل کنید. در زمان بکسل کردن خودرو باید بیش‌تر از مواقع عادی احتیاط را رعایت کنید. بکسل کردن را باید فقط در جاده‌های با سطح سفت و محکم و در مسافت‌های کوتاه و حرکت با سرعت کم انجام دهید. باید راننده در خودروی بکسل شده حضور داشته باشد تا بتواند کنترل خودرو و کنترل پدال ترمز را در اختیار داشته باشد.

قبل از بکسل کردن، سویچ موتور را در موقعیت ON یا ACC و دسته دنده را در حالت خلاص (N) قرار دهید. ترمز دستی را آزاد کنید و فلاشر را روشن کنید.

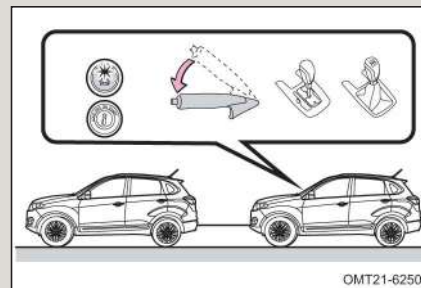



نصب بکسل بند

■ محل نصب بکسل بند جلو

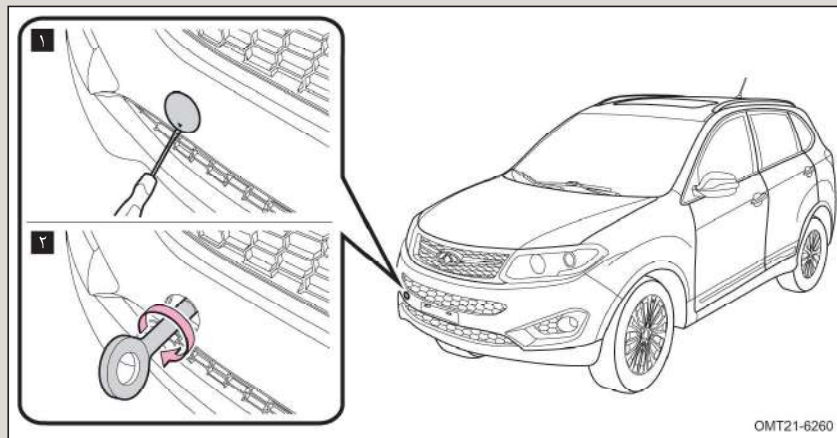

۱. درپوش محل نصب بکسل بند را توسط یک پیچ گوشتی تخت نواری پیچ شده باز کنید.
۲. بکسل بند را در جهت عقربه‌های ساعت بچرخانید، سپس توسط آچار، آن را به طور محکم سفت کنید.



■ محل نصب بکسل بند عقب

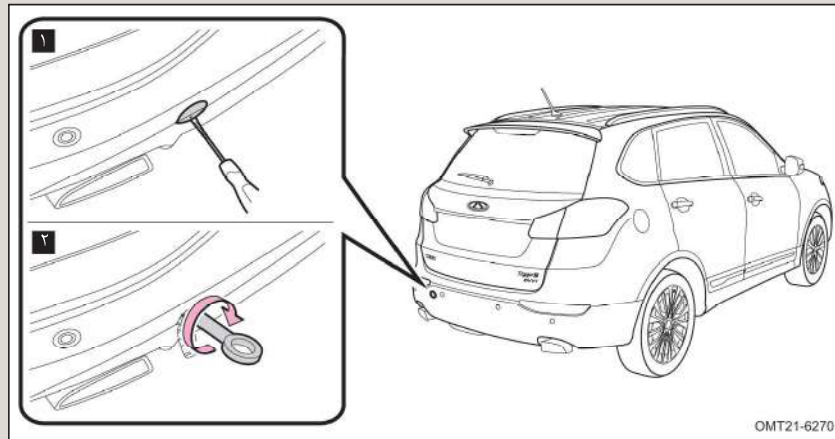

۱. درپوش محل نصب بکسل بند را توسط یک پیچ گوشتی تخت نواریچ شده باز کنید.
۲. بکسل بند را در جهت عقربه‌های ساعت بچرخانید. سپس توسط آچار، آن را به طور محکم سفت کنید.

👁️ احتیاط

فقط از بکسل بندی که به همراه خودرو ارائه شده است، استفاده کنید.

⚠️ هشدار

اطمینان یابید که بکسل بند به طور ایمن و محکم در محل خود نصب شده است. در غیر این صورت، ممکن است در زمان بکسل کردن، شل شده و باعث بروز حوادث منجر به جراحت و حتی مرگ شود.





۶-۶ تعویض باتری

برای تعویض باتری، مراحل زیر را به ترتیب انجام دهید:

۱. کلیه لوازم برقی و سویچ موتور را خاموش کنید.

۲. درب موتور را باز کنید.

۳. سرباتری منفی (۱) را جدا کنید.

۴. سرباتری مثبت (۳) را جدا کنید.

۵. بست نگه‌دارنده باتری (۲) را باز کرده و باتری را خارج کنید.

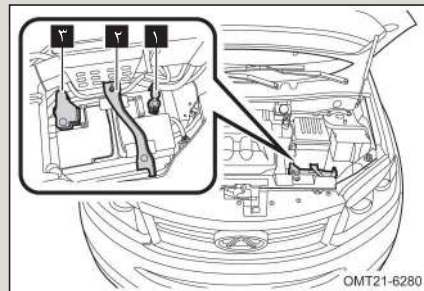

احتیاط

مراقب باشید تا ابزار فلزی باعث اتصال دو قطب باتری به هم‌دیگر نشود. هم‌چنین نباید ابزار فلزی به طور ناخواسته در یک لحظه هم به قطب مثبت باتری و هم به بدنه خودرو برخورد داشته باشد.

۶. باتری جدید که دارای مشخصات فنی یکسان با باتری خودرو می‌باشد را بر روی خودرو نصب کنید. برای نصب باتری به ترتیب برعکس مراحل باز کردن عمل کنید.

حفاظت از محیط زیست

باتری مستعمل حاوی اسید سولفوریک و سرب می‌باشد که به طور معمولی قابل بازیافت نمی‌باشند. باتری‌های مصرف شده را جهت حفاظت از محیط زیست به مراکز مجاز بازیافت تحویل دهید.



۶-۷ روشن نشدن موتور

بازدیدهای اولیه

■ اگر موتور استارت نخورد یا به سختی استارت بخورد.

۱. تمیز بودن و اتصال مناسب سرباتری‌ها را بررسی کنید.
۲. اگر سرباتری‌ها در وضعیت مناسبی قرار دارند، چراغ سقفی را روشن کرده و استارت بزنید. اگر چراغ سقفی کم‌نور و یا خاموش شود، باتری خالی شده است و برای روشن کردن خودرو باید از باتری کمکی استفاده کنید. اگر چراغ سقفی روشن بماند، سیستم استارت خودرو دارای ایراد است که برای رفع آن با یکی از نمایندگی‌های مجاز مدیران خودرو تماس بگیرید.

■ اگر موتور استارت بخورد ولی روشن نشود

۱. سویچ موتور را خاموش کرده و یا در موقعیت ACC قرار دهید و مجدداً استارت بزنید.
۲. اگر موتور باز هم روشن نشد، احتمالاً به خاطر تکرار استارت زدن، موتور دچار خفگی شده است. توضیحات صفحه بعد را مطالعه کنید.
۳. اگر موتور هم‌چنان نمی‌تواند روشن شود، سیستم ضدسرقت موتور به مشکل برخورد کرده است. به یکی از نمایندگی‌های مجاز مدیران خودرو مراجعه کنید.





فصل ۶

موارد اضطراری

خفه شدن موتور

در صورت روشن نشدن موتور و تکرار استارت زدن، ممکن است موتور دچار خفگی شود.

در مدل مجهز به گیربکس CVT: مجدداً طبق روش صحیح اقدام به استارت زدن نکنید. برای کسب اطلاعات بیشتر به فصل ۴ مراجعه کنید.

در مدل مجهز به گیربکس دستی: سوئیچ را در موقعیت START قرار داده و پدال گاز را تا انتها فشار دهید. پدال گاز و سوئیچ را به مدت ۱۵ ثانیه در همین وضعیت نگه داشته و سپس رها کنید. حال اقدام به استارت مجدد موتور نکنید. اگر در عرض ۱۵ ثانیه استارت زدن، موتور روشن نشود، چند دقیقه صبر کنید و مجدداً اقدام به استارت نکنید. اگر موتور همچنان قادر به روشن شدن نیست، جهت بازدید و تعمیر با یکی از نمایندگی‌های مجاز مدیران خودرو تماس بگیرید.

احتیاط

- هر استارت زدن را بیش‌تر از ۱۵ ثانیه طول ندهید تا از خرابی و آسیب دیدگی استارت جلوگیری شود.
- اگر استارت زدن به سختی صورت پذیرد یا اصلاً صورت نپذیرد، در اولین فرصت به یکی از نمایندگی‌های مجاز مدیران خودرو مراجعه کنید.



۸-۶ باتری کمکی

چنانچه توانایی انجام استارت کمکی را ندارید، با امداد خودرو مدیران خودرو برای اعزام امدادگر و یا انتقال خودرو به نمایندگی تماس بگیرید. زیرا کوچکترین اشتباه منجر به آسیب دیدن خودتان و خودرو خواهد شد.

⚠ هشدار

- باتری‌ها حاوی اسید سولفوریک که خورنده و سمی است، می‌باشند. هنگام استفاده از باتری کمکی از عینک استفاده کنید و مراقب باشید اسید روی پوست، لباس و یا بدنه خودرو نیفتد.
- در صورت تماس چشم و پوست با اسید باتری، فوراً محل را با مقدار زیادی آب شست‌وشو دهید و جهت ادامه مداوا به مراکز درمانی مراجعه کنید.
- از کابل‌های رابط استاندارد استفاده کنید.
- باتری‌ها را از دسترس کودکان دور نگه دارید.
- از استعمال دخانیات و روشن کردن کبریت و فندک خودداری کنید.
- در لحظه استارت زدن، خیلی به باتری نزدیک نشوید.

👁 احتیاط

- ولتاژ باتری کمکی باید ۱۲۷ باشد. اگر از صحیح و مناسب بودن ولتاژ باتری کمکی مطمئن نیستید، از آن استفاده نکنید.
- در حین اتصال کابل‌های رابط، مراقب باشید که آن‌ها به پره‌های فن، تسمه‌ها و پولی‌ها گیر نکنند و درگیر نباشند





فصل ۶

موارد اضطراری

احتیاط‌های لازم در استفاده از باتری کمکی

۱. کلیه لوازم برقی غیرضروری را خاموش کنید. اگر از باتری خودروی دیگر به عنوان باتری کمکی استفاده می‌کنید، مطمئن شوید که بین دو خودرو هیچ‌گونه تماسی برقرار نباشد.

احتیاط

• موتور خودرویی که از باتری آن به عنوان باتری کمکی استفاده می‌کنید را روشن کنید و اجازه دهید چند دقیقه روشن بماند و در لحظه استارت کمکی، پدال گاز را کمی فشار دهید.

۲. کابل‌های رابط را مطابق شکل زیر وصل کنید.

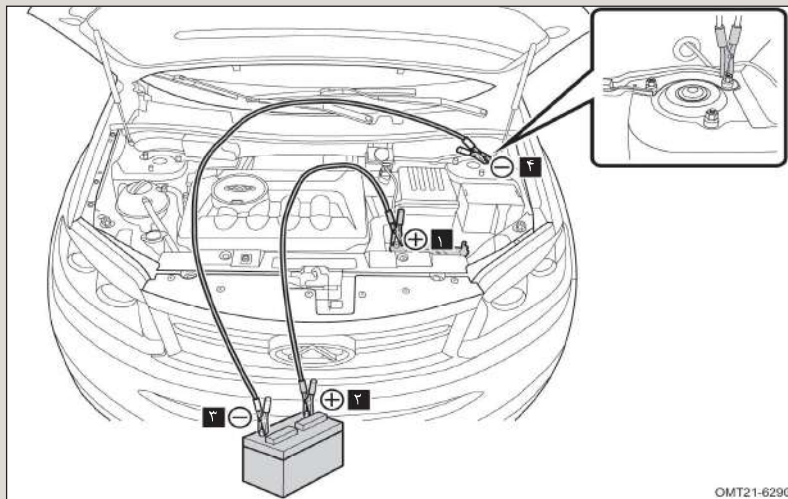

۱. گیره کابل مثبت (کابل قرمز رنگ) را به قطب مثبت باتری خالی وصل کنید

۲. گیره انتهای دیگر کابل مثبت را به قطب مثبت باتری کمکی وصل کنید.

۳. گیره کابل منفی (کابل مشکی رنگ) را به قطب منفی باتری کمکی وصل کنید.

۴. گیره انتهای دیگر کابل منفی را به قطب منفی باتری خالی و یا به یک قسمت فلزی و بدون رنگ بدنه خودرو وصل کنید.



فصل ۶

راهنمای استفاده از خودروی سواری ۵ Tiggo جدید

احتیاط

- هنگام وصل کردن کابل‌ها، خیلی به سمت باتری‌ها خم نشوید.
- اجازه ندهید که گیره‌های کابل‌ها با هم‌دیگر و یا با بدنه و اجزا فلزی خودرو تماس پیدا کنند.
- از وصل کردن کابل‌ها و یا تماس آن‌ها با قطعات متحرک خودرو خودداری کنید.

۳. حال موتور خودرویی که باتری آن دشارژ شده است را استارت بزینید و پس از روشن شدن به مدت چند دقیقه پدال گاز را به آرامی فشار دهید.

هشدار

در لحظه استارت به کابل‌ها دست نزنید.

۴. کابل‌ها را دقیقا به ترتیب برعکس مراحل وصل کردن از باتری‌ها جدا کنید (ابتدا کابل منفی و سپس کابل مثبت را باز کنید).

اگر علت خالی شدن باتری خودرو مشخص نشد، در اولین فرصت به یکی از نمایندگی‌های مجاز مدیران خودرو مراجعه کنید.

اگر استارت اول موفقیت‌آمیز نبود، سفت بودن اتصال گیره کابل‌ها را بررسی کنید و مجددا اقدام به استارت زدن بکنید.

اگر در استارت‌های بعدی نیز موتور روشن نشود، جهت رفع مشکل به یکی از نمایندگی‌های مجاز مدیران خودرو مراجعه کنید.





فصل ۷

خدمات مشتریان

۳۲۷	۷-۱ خدمات مشتریان
۳۲۸	۷-۲ درخواست مشتریان
		۷-۳ شرکت خدمات پس از فروش
۳۲۹	مدیران خودرو



۷-۱ خدمات مشتریان

تعیین وقت سرویس‌های ادواری

اگر سرویس‌هایی که انجام می‌دهید در دوران گارانتی خودرو می‌باشد، در صورت مراجعه به نمایندگی، اسناد لازم را همراه داشته باشید. همه عملیات صورت گرفته در سرویس ادواری شامل گارانتی نخواهد شد، در این باره می‌توانید با کارشناسان فنی شرکت صحبت کنید. سوابق سرویس‌های گذشته را همراه داشته باشید تا در صورت وجود مشکل، راه‌گشا باشد.

لیست عملیات سرویس‌های ادواری

لیستی از اقداماتی که باید روی خودرویتان صورت گیرد، آماده کنید و در حین پذیرش آن‌ها را ارائه دهید. همچنین اگر تصادف یا مساله خاصی وجود دارد، آن را به کارشناسان فنی توضیح دهید تا بتوانند بهترین خدمات را به شما ارائه دهند.

تعیین اولویت عملیات سرویس ادواری

اگر لیستی از ایرادات را تهیه کرده‌اید و از طرفی تا آخر وقت همان روز می‌خواهید خودرو را تحویل بگیرید، ابتدا اقدامات ضروری که در ابتدا باید صورت گیرد را به کارشناس فنی یا پذیرشگر توضیح دهید.



۷-۲ درخواست مشتریان

رضایت‌مندی مشتریان

مدیران خودرو و تمامی نمایندگان آن تلاش می‌کنند تا با ارائه محصولات و خدمات خود، رضایت‌مندی شما را فراهم کنند و خوشحالی شما برای ما بسیار مهم است. چنانچه مشکل خاصی داشتید، مراحل زیر را انجام دهید:

- مشکل را به کارشناس فنی نمایندگی توضیح دهید. نمایندگان در اسرع وقت اقدامات لازم را برای رفع مشکل شما به کار خواهند بست.
- چنانچه مشکل شما حل نشده است، موضوع را با مدیریت نمایندگی در میان بگذارید تا به شما کمک کنند.
- و اگر مدیریت نمایندگی نیز نتوانست مشکل شما را حل کند، با شرکت خدمات پس از فروش مدیران خودرو تماس بگیرید.

سرویس ادواری در نمایندگی‌های مجاز مدیران خودرو

برای انجام سرویس به نمایندگی‌های مجاز مدیران خودرو مراجعه کنید و قطعاتی که استفاده می‌کنید، حتماً قطعات اصلی شرکت چری (Chery) باشد و فقط قطعاتی که با آرم چری باشند، گارانتی خواهند شد.

فقط نمایندگی‌های مدیران خودرو دارای مهارت و دانش لازم برای رفع عیب خودروی شما هستند و زیر نظر مدیران خودرو آموزش دیده‌اند تا بهترین خدمات را برای جلب رضایت شما، ارائه دهند.





۷-۳ شرکت خدمات پس از فروش مدیران خودرو

تماس با ما

نحوه تماس با ما با یکی از روش‌های زیر میسر خواهد بود:

آدرس: تهران، کیلومتر ۱۴ جاده مخصوص کرج، جنب بیمه ایران، نبش کوچه ۴۶

کد پستی: ۱۳۸۶۱۳۴۴۵۱

تلفکس: ۴۴۱۹۷۹۸۹-۹۰

ایمیل: E-Mail: mvs@mvmco.ir

وبسایت: www.mvmco.ir

اطلاعات ارسالی به شرکت مدیران خودرو

اطلاعات ارسالی شما باید حاوی عناوین زیر باشد:

- نام و آدرس مالک
- شماره تماس مالک
- آدرس ایمیل مالک
- نام و کد نمایندگی فروشنده و خدمات‌دهنده
- شماره شاسی خودرو (VIN)
- تاریخ تحویل خودرو و کیلومتر طی شده فعلی
- سوابق سرویس‌های صورت گرفته روی خودرو
- توضیح مختصر و دقیق مشکل و شرایط وقوع آن

فصل ۸

سرویس و نگهداری

<p>۳۶۴ بازدید رادیاتور و کندانسور</p> <p>۳۶۵ بازدید فشار باد تایرها</p> <p>۳۶۶ بازدید تایرها</p> <p>۳۶۷ جابه‌جایی تایرها</p> <p>۳۶۸ بازدید باتری</p> <p>۳۶۹ بازدید فیوزها</p> <p>۳۷۰ افزودن مایع شیشه‌شور</p> <p>۳۷۰ تعویض تیغه برف پاک‌کن</p> <p>۳۷۳ بازدید فیلتر هوای کابین</p> <p>۳۷۵ تعویض لامپ چراغ‌ها</p> <p>۳۸۱ تنظیم دستی چراغ‌ها</p> <p>۳۸۳ ۸-۳ شست‌وشو و نظافت خودرو</p> <p>۳۸۵ ۸-۴ آب‌بندی خودروی نو</p>	<p>۳۳۱ ۸-۱ سرویس و نگهداری</p> <p>فهرست عملیات سرویس‌های</p> <p>دوره‌ای ۳۳۱</p> <p>سرویس‌های دوره‌ای منظم ۳۳۲</p> <p>۸-۲ سرویس‌هایی که به عهده مشتری است ۳۴۴</p> <p>متعلقات محفظه‌ی موتور ۳۴۶</p> <p>جعبه فیوز موتور ۳۴۷</p> <p>جعبه فیوز A داشبورد (مدل ۲ لیتری) ۳۴۹</p> <p>جعبه فیوز B داشبورد (مدل ۲ لیتری) ۳۵۱</p> <p>جعبه فیوز موتور ۳۵۳</p> <p>جعبه فیوز A داشبورد (مدل ۱.۵ لیتری) ۳۵۶</p> <p>جعبه فیوز B داشبورد (مدل ۱.۵ لیتری) ۳۵۷</p> <p>بازدید سطح روغن موتور ۳۵۹</p> <p>بازدید سطح روغن ترمز ۳۶۱</p> <p>بازدید سطح مایع خنک‌کننده ۳۶۲</p> <p>بازدید سطح روغن هیدرولیک ۳۶۳</p>
---------------------------------------------------------------------------------------------------------------------------------------------------------------------------------------------------------------------------------------------------------------------------------------------------------------------------------------------------------------------------------------------------------------------------------------------------------------------------------------------------	--------------------------------------------------------------------------------------------------------------------------------------------------------------------------------------------------------------------------------------------------------------------------------------------------------------------------------------------------------------------------------------------------------------------------------------------------------------------------------------------------------------------------------------------------------------------------------------------------------------------------------------------------------------------------------------------



فصل ۸

سرویس و نگهداری

۸-۱ سرویس و نگهداری

فهرست عملیات سرویس‌های دوره ای

زمان‌بندی سرویس‌های دوره ای بر اساس کیلومتر طی شده و زمان تعمیرات صورت گرفته می‌باشد که هر کدام زودتر فرا برسد، اولویت دارد. برای اطلاعات بیشتر تر به فهرست آیتم‌های سرویس دوره ای رجوع کنید.

احتیاط

انجام ندادن موارد سرویس دوره ای ممکن است باعث ایجاد صدمه به موتور و خودرو شود.

■ بازدیدهای روزانه

- کارکرد تمام لامپ‌های داخلی و بیرونی را بازدید کنید و شفافیت و کدر بودن چراغ‌ها را بازدید کنید و در صورت لزوم تمیز نمایید.
- فشار باد تایرها و ساییدگی آن‌ها را بازدید کنید.

■ بازدیدهای ماهیانه

- برای بازدید سطح روغن موتور، موتور را روشن کنید تا آمپر دمای آب به وسط برسد (موتور گرم شود)، سپس خودرو را به مدت ۵ دقیقه در یک مکان صاف و هموار پارک کرده و موتور را خاموش کنید. گیج روغن را کشیده و سطح روغن را بازدید کنید و در صورت کمتر بودن روغن از شاخص مشخص شده در گیج، مقداری روغن اضافه کنید تا به حد نرمال برسد.
- باتری را بازدید کنید و در صورت لزوم سرباتری‌ها را تمیز و سفت کنید.
- سطح آب رادیاتور و روغن ترمز را بازدید کنید و در صورت لزوم به آن اضافه نمایید.
- کلیه چراغ‌ها و سیستم‌های الکتریکی را از لحاظ کارکرد صحیح بازدید کنید.



■ بازدیدهای فصلی

- بازدید سیستم اگزوز
- بازدید لوله‌ها و شلنگ‌های ترمز
- بازدید متعلقات سیستم‌های تعلیق و انتقال قدرت
- بازدید سطح مایع خنک‌کننده، شیلنگ‌ها و بست‌های آن

■ بازدیدهای پس از رانندگی در گل و شن و آب:

- بازدید شاسی و بدنه
- بازدید دیسک چرخ‌ها و لنت‌های ترمز
- بازدید لوله‌ها و اتصالات سیستم ترمز
- بازدید نشستی روغن گیربکس
- بازدید نشستی سیستم فرمان و اتصالات آن
- بازدید فیلتر هوا

سرویس‌های دوره‌ای منظم

لیست مواردی که باید در هر سرویس دوره‌ای مورد بررسی قرار گیرد، تهیه شده است و برای انجام آن‌ها لطفاً به نمایندگی‌های مجاز مدیران خودرو مراجعه کنید تا بر اساس پیمایش خودرو (کیلومتر طی شده)، تعمیرات و بازدیدها انجام شود.

لیست عملیات‌های سرویس دوره‌ای

مالک محترم، ارایه کامل خدمات گارانتی منوط به انجام منظم سرویس‌های دوره‌ای می‌باشد.





فصل ۸

سرویس و نگهداری

*	*	*	*	*	*	*	*	*	*	سرویس ۱۵۰۰۰ کیلومتر
*		*	*	*	*	*	*	*	*	سرویس ۱۴۰۰۰ کیلومتر
*		*	*	*	*	*	*	*	*	سرویس ۱۳۰۰۰ کیلومتر
*	*	*	*	*	*	*	*	*	*	سرویس ۱۲۰۰۰ کیلومتر
*		*	*	*	*	*	*	*	*	سرویس ۱۱۰۰۰ کیلومتر
*		*	*	*	*	*	*	*	*	سرویس ۱۰۰۰۰ کیلومتر
*	*	*	*	*	*	*	*	*	*	سرویس ۹۰۰۰ کیلومتر
*		*	*	*	*	*	*	*	*	سرویس ۸۰۰۰ کیلومتر
*		*	*	*	*	*	*	*	*	سرویس ۷۰۰۰ کیلومتر
*	*	*	*	*	*	*	*	*	*	سرویس ۶۰۰۰ کیلومتر
*		*	*	*	*	*	*	*	*	سرویس ۵۰۰۰ کیلومتر
*		*	*	*	*	*	*	*	*	سرویس ۴۰۰۰ کیلومتر
*	*	*	*	*	*	*	*	*	*	سرویس ۳۰۰۰ کیلومتر
*		*	*	*	*	*	*	*	*	سرویس ۲۰۰۰ کیلومتر
*		*	*	*	*	*	*	*	*	سرویس ۱۰۰۰ کیلومتر
		*	*	*		*	*	*	*	سرویس اولیه
										عملیات های سرویس دوره ای
۱۰										تعویض فیلتر بنزین
۹										تعویض روغن گیربکس
۸										تعویض روغن موتور و فیلتر روغن
۷										بازدید عملکرد سیستم خنک کننده موتور
۶										بازدید نشتی ها (کلیه سیالات)
۵										تعویض فیلتر هوای موتور
۴										بازدید کمریندهای ایمنی
۳										بازدید عملکرد سیستم ترمز (مطابق (بخاری و کوزل)
۲										بازدید عملکرد سیستم پروف پاک کن و شیشه شور
۱										بازدید عملکرد سیستم روشنایی





فصل ۸

راهنمای استفاده از خودروی سواری ۵ Tiggo جدید

*	*	*	*	*	*	*	*	*	*	سرویس ۱۵۰۰۰ کیلومتر
*	*	*	*	*	*	*	*	*	*	سرویس ۱۴۰۰۰ کیلومتر
*	*	*	*	*	*	*	*	*	*	سرویس ۱۳۰۰۰ کیلومتر
*	*	*	*	*	*	*	*	*	*	سرویس ۱۲۰۰۰ کیلومتر
*	*	*	*	*	*	*	*	*	*	سرویس ۱۱۰۰۰ کیلومتر
*	*	*	*	*	*	*	*	*	*	سرویس ۱۰۰۰۰ کیلومتر
*	*	*	*	*	*	*	*	*	*	سرویس ۹۰۰۰۰ کیلومتر
*	*	*	*	*	*	*	*	*	*	سرویس ۸۰۰۰۰ کیلومتر
*	*	*	*	*	*	*	*	*	*	سرویس ۷۰۰۰۰ کیلومتر
*	*	*	*	*	*	*	*	*	*	سرویس ۶۰۰۰۰ کیلومتر
*	*	*	*	*	*	*	*	*	*	سرویس ۵۰۰۰۰ کیلومتر
*	*	*	*	*	*	*	*	*	*	سرویس ۴۰۰۰۰ کیلومتر
*	*	*	*	*	*	*	*	*	*	سرویس ۳۰۰۰۰ کیلومتر
*	*	*	*	*	*	*	*	*	*	سرویس ۲۰۰۰۰ کیلومتر
*	*	*	*	*	*	*	*	*	*	سرویس ۱۰۰۰۰ کیلومتر
*	*	*	*	*	*	*	*	*	*	سرویس اولیه
										ردیف
										۲۰
										۱۹
										۱۸
										۱۷
										۱۶
										۱۵
										۱۴
										۱۳
										۱۲
										۱۱
										۱۰
										۹
										۸
										۷
										۶
										۵
										۴
										۳
										۲
										۱





فصل ۸

سرویس و نگهداری

*	*	*	*	*	*	*	*	*	*	*	سرویس ۱۵۰۰۰ کیلومتر
*	*	*		*	*	*	*	*	*	*	سرویس ۱۴۰۰۰ کیلومتر
*	*	*		*	*	*	*	*	*	*	سرویس ۱۳۰۰۰ کیلومتر
*	*	*	*	*	*	*	*	*	*	*	سرویس ۱۲۰۰۰ کیلومتر
*	*	*		*	*	*	*	*	*	*	سرویس ۱۱۰۰۰ کیلومتر
*	*	*		*	*	*	*	*	*	*	سرویس ۱۰۰۰۰ کیلومتر
*	*	*	*	*	*	*	*	*	*	*	سرویس ۹۰۰۰۰ کیلومتر
*	*	*		*	*	*	*	*	*	*	سرویس ۸۰۰۰۰ کیلومتر
*	*	*		*	*	*	*	*	*	*	سرویس ۷۰۰۰۰ کیلومتر
*	*	*	*	*	*	*	*	*	*	*	سرویس ۶۰۰۰۰ کیلومتر
*	*	*		*	*	*	*	*	*	*	سرویس ۵۰۰۰۰ کیلومتر
*	*	*		*	*	*	*	*	*	*	سرویس ۴۰۰۰۰ کیلومتر
*	*	*	*	*	*	*	*	*	*	*	سرویس ۳۰۰۰۰ کیلومتر
*	*	*		*	*	*	*	*	*	*	سرویس ۲۰۰۰۰ کیلومتر
*	*	*		*	*	*	*	*	*	*	سرویس ۱۰۰۰۰ کیلومتر
*	*	*		*	*		*	*	*	*	سرویس اولیه
											عملیات های سرویس دوره ای
۲۱											بازدید عملکرد سیستم فرمان هیدرولیک
۲۲											بازدید روانی چرخ
۲۳											بازدید تائیرها
۲۴											بازدید چهارچرخ و لنت های ترمز
۲۵											بازدید بوش های لاستیکی باوزنی های تعادل و اکسل ها
۲۶											روغن کاری بولوی درب ها
۲۷											آچارکشی جلوبندی و زیربندی خودرو
۲۸											بازدید لایه حفاظتی زیر خودرو و عایق ها
۲۹											تست جاده
۳۰											بازدید عملکرد سیستم تعلیق و فریبرندی
۳۱											بازدید عملکرد سیستم فشاربازتابی





فصل ۸

راهنمای استفاده از خودروی سواری ۵ Tiggo جدید

- روغن هیدرولیک گیربکس CVT باید هر دو سال یکبار یا هر ۳۰۰۰۰ کیلومتر (هرکدام زودتر فرا برسد) تعویض شود.
- روغن ترمز باید هر دو سال یک بار یا هر ۵۰۰۰۰ کیلومتر (هرکدام زودتر فرا برسد) تعویض شود.
- روغن هیدرولیک فرمان باید هر دو سال یک بار یا هر ۴۰۰۰۰ کیلومتر (هرکدام زودتر فرا برسد) تعویض شود.
- مایع خنک کننده موتور باید هر دو سال یک بار یا هر ۴۰۰۰۰ کیلومتر (هرکدام زودتر فرا برسد) تعویض شود.
- شمع موتور باید هر ۲۰۰۰۰ کیلومتر تعویض شود.
- کیت تسمه تایم موتور باید هر ۳۶ ماه یا ۶۰۰۰۰ کیلومتر کارکرد (هر کدام زودتر فرارسد) تعویض شود.





فصل ۸



مدیران خودرو

سرویس و نگهداری



کارت سرویس اولیه حداکثر ۲۰۰۰ کیلومتر
(حداکثر ۶ ماه پس از خرید خودرو)

تاریخ: _____

کیلومتر: _____



مهر و امضا نمایندگی

نام مالک: _____

آدرس: _____

شماره تلفن: _____

شغل: _____

آدرس ایمیل: _____

تاریخ تحویل: _____

شماره پلاک: _____

شماره پلاک: _____

مهر و امضا نمایندگی: _____

شماره شاسی خودرو (VIN): _____

شماره موتور: _____

شماره گیربکس: _____

تجهیزات آپشن: _____

امضا مالک: _____

نکته: سرویس اولیه در کیلومتر ۵۰۰۰ یا ۶ ماه پس از خرید خودرو می‌باشد، هر کدام که زودتر فرا رسید.

۳۳۷



شرکت صنایع خودروسازی مدیران





فصل ۸

راهنمای استفاده از خودروی سواری ۵ Tiggo جدید

تاییدهای سرویس‌های ادواری:

گواهی انجام سرویس ادواری ۱۰۰۰۰ کیلومتر

تاریخ انجام سرویس کیلومتر کارکرد

کد نمایندگی مهر نمایندگی

گواهی انجام سرویس ادواری ۲۰۰۰۰ کیلومتر

تاریخ انجام سرویس کیلومتر کارکرد

کد نمایندگی مهر نمایندگی

گواهی انجام سرویس ادواری ۳۰۰۰۰ کیلومتر

تاریخ انجام سرویس کیلومتر کارکرد

کد نمایندگی مهر نمایندگی

گواهی انجام سرویس ادواری ۴۰۰۰۰ کیلومتر

تاریخ انجام سرویس کیلومتر کارکرد

کد نمایندگی مهر نمایندگی

مالک محترم، ارایه کامل خدمات گارانتی منوط به انجام منظم سرویس‌های دوره‌ای می‌باشد.



Modiran Vehicle Manufacturing Co.



۳۳۸



فصل ۸

سرویس و نگهداری

گواهی انجام سرویس ادواری ۵۰۰۰۰ کیلومتر

تاریخ انجام سرویس کیلومتر کارکرد
کد نمایندگی مهر نمایندگی

گواهی انجام سرویس ادواری ۶۰۰۰۰ کیلومتر

تاریخ انجام سرویس کیلومتر کارکرد
کد نمایندگی مهر نمایندگی

گواهی انجام سرویس ادواری ۷۰۰۰۰ کیلومتر

تاریخ انجام سرویس کیلومتر کارکرد
کد نمایندگی مهر نمایندگی

گواهی انجام سرویس ادواری ۸۰۰۰۰ کیلومتر

تاریخ انجام سرویس کیلومتر کارکرد
کد نمایندگی مهر نمایندگی

مالک محترم، ارایه کامل خدمات گارانتی منوط به انجام منظم سرویس‌های دوره‌ای می‌باشد.



فصل ۸

راهنمای استفاده از خودروی سواری ۵ Tiggo جدید

گواهی انجام سرویس ادواری ۹۰۰۰۰ کیلومتر

تاریخ انجام سرویس کیلومتر کارکرد
 کد نمایندگی مهر نمایندگی

گواهی انجام سرویس ادواری ۱۰۰۰۰۰ کیلومتر

تاریخ انجام سرویس کیلومتر کارکرد
 کد نمایندگی مهر نمایندگی

گواهی انجام سرویس ادواری ۱۱۰۰۰۰ کیلومتر

تاریخ انجام سرویس کیلومتر کارکرد
 کد نمایندگی مهر نمایندگی

گواهی انجام سرویس ادواری ۱۲۰۰۰۰ کیلومتر

تاریخ انجام سرویس کیلومتر کارکرد
 کد نمایندگی مهر نمایندگی

مالک محترم، ارایه کامل خدمات گارانتی منوط به انجام منظم سرویس‌های دوره‌ای می‌باشد.





فصل ۸

سرویس و نگهداری

گواهی انجام سرویس ادواری ۱۳۰۰۰۰ کیلومتر

تاریخ انجام سرویس کیلومتر کارکرد
کد نمایندگی مهر نمایندگی

گواهی انجام سرویس ادواری ۱۴۰۰۰۰ کیلومتر

تاریخ انجام سرویس کیلومتر کارکرد
کد نمایندگی مهر نمایندگی

گواهی انجام سرویس ادواری ۱۵۰۰۰۰ کیلومتر

تاریخ انجام سرویس کیلومتر کارکرد
کد نمایندگی مهر نمایندگی

مالک محترم، ارایه کامل خدمات گارانتی منوط به انجام منظم سرویس‌های دوره‌ای می‌باشد.



فصل ۸

راهنمای استفاده از خودروی سواری ۵ Tiggo جدید

سیستم ایربگ

تمامی ایربگ‌ها و اجزا آن‌ها باید در مدت ۱۰ سال پس از تولید خودرو تعویض شوند. بهتر است این اقدامات را در نمایندگی‌های مدیران خودرو انجام دهید.

برای این‌که از عملکرد سیستم ایربگ در طول این مدت مطمئن شوید، در زمان مشخص از پیش تعیین شده، در یکی از نمایندگی‌های مدیران خودرو، آن را تعویض کنید. اگر چنان‌چه ایربگ‌های خودروی شما قبل از زمان از پیش تعیین شده (مثلا بر اثر وقوع تصادف) تعویض شده‌اند، تاریخ زمان تعویض را جهت مراجعات بعدی یادداشت کنید و فرم روبه‌رو را با تایید نمایندگی پر نمایید:

ثبت سوابق تعویض اجزا سیستم ایربگ

<input type="checkbox"/> ایربگ راننده	<input type="checkbox"/> ایربگ سرنشین جلو
<input type="checkbox"/> کنترل یونیت ایربگ	<input type="checkbox"/> دسته سیم ایربگ
<input type="checkbox"/> پیش‌کشنده‌های کمربند ایمنی	<input type="checkbox"/> قطعات دیگر
..... ۱. ۲.
..... ۳. ۴.
..... ۵. ۶.
تاریخ:	مهر و امضا نمایندگی:

ثبت سوابق تعویض اجزا سیستم ایربگ

<input type="checkbox"/> ایربگ راننده	<input type="checkbox"/> ایربگ سرنشین جلو
<input type="checkbox"/> کنترل یونیت ایربگ	<input type="checkbox"/> دسته سیم ایربگ
<input type="checkbox"/> پیش‌کشنده‌های کمربند ایمنی	<input type="checkbox"/> قطعات دیگر
..... ۱. ۲.
..... ۳. ۴.
..... ۵. ۶.
تاریخ:	مهر و امضا نمایندگی:





ثبت سوابق تعویض اجزا سیستم ایربرگ

<input type="checkbox"/> ایربرگ راننده	<input type="checkbox"/> ایربرگ سرنشین جلو
<input type="checkbox"/> کنترل یونیت ایربرگ	<input type="checkbox"/> دسته سیم ایربرگ
<input type="checkbox"/> پیش‌کشنده‌های کمربند ایمنی	<input type="checkbox"/> قطعات دیگر
..... ۱ ۲
..... ۳ ۴
..... ۵ ۶
تاریخ:	مهر و امضا نمایندگی:

ثبت سوابق تعویض اجزا سیستم ایربرگ

<input type="checkbox"/> ایربرگ راننده	<input type="checkbox"/> ایربرگ سرنشین جلو
<input type="checkbox"/> کنترل یونیت ایربرگ	<input type="checkbox"/> دسته سیم ایربرگ
<input type="checkbox"/> پیش‌کشنده‌های کمربند ایمنی	<input type="checkbox"/> قطعات دیگر
..... ۱ ۲
..... ۳ ۴
..... ۵ ۶
تاریخ:	مهر و امضا نمایندگی:

ثبت سوابق تعویض اجزا سیستم ایربرگ

<input type="checkbox"/> ایربرگ راننده	<input type="checkbox"/> ایربرگ سرنشین جلو
<input type="checkbox"/> کنترل یونیت ایربرگ	<input type="checkbox"/> دسته سیم ایربرگ
<input type="checkbox"/> پیش‌کشنده‌های کمربند ایمنی	<input type="checkbox"/> قطعات دیگر
..... ۱ ۲
..... ۳ ۴
..... ۵ ۶
تاریخ:	مهر و امضا نمایندگی:



فصل ۸

راهنمای استفاده از خودروی سواری ۵ Tiggo جدید

۲-۸ سرویس‌هایی که به عهده مشتری است

اگر برخی اقدامات تعمیراتی خودرو را خودتان قصد دارید انجام دهید، طبق مراحل که گفته خواهد شد، اقدام نمایید:

در این بخش مواردی ذکر خواهند شد که بازدیدها و تعمیرات آن آسان می‌باشد و مشتری توانایی انجام آن را دارد.

موارد خاص که نیاز به مهارت فنی و ابزار مخصوص دارد، به عهده تکنسین‌های آموزش‌دیده می‌باشد. احتیاط‌های لازم را قبل از انجام تعمیرات انجام دهید تا از هر گونه آسیب جلوگیری شود. بنابراین مواردی که در زیر ذکر شده است را رعایت نمایید:

⚠ هشدار

- زمانی که موتور کار می‌کند، مراقب دست و لباس و ابزارتان باشید تا به فن‌ها، پولی و تسمه گیر نکنند.
- قطعات محفظه موتوری که کار می‌کند (از قبیل رادیاتور، مانیفولد آگزوز و محفظه شمع‌ها) بسیار داغ می‌باشند. بنابراین احتیاط لازم را انجام دهید تا دچار سوختگی نشوید.
- از باز کردن درب رادیاتور خودرویی که روشن است، خودداری کنید تا دچار سوختگی نشوید.
- از استعمال دخانیات در نزدیکی لوله‌های سوخت و هم‌چنین باتری خودداری کنید.
- اگر باتری را باز و بست می‌کنید، احتیاط را رعایت نمایید. زیرا باتری حاوی اسید سولفوریک که بسیار سمی و خورنده است، می‌باشد.
- چنان‌چه زیر خودرو کار می‌کنید از عینک محافظ استفاده نمایید تا از افتادن ذرات ریز و مایعات به چشم‌هایتان مراقبت کنید.





احتیاط 

- ضد یخ (مایع خنک کننده)، روغن ترمز، مایع شیشه شور و روغن هیدرولیک فرمان را به مقدار استاندارد اضافه کنید. اگر مایعات بر روی بدنه خودرو بپاشد، فوراً محل را با آب شست و شو دهید تا رنگ بدنه دچار خسارت نشود.
- ریختن بیش از اندازه روغن موتور باعث خرابی موتور خواهد شد.
- با خودرویی که فیلتر هوای آن باز شده است رانندگی نکنید تا به موتور آن آسیبی وارد نشود.
- قبل از بستن درب موتور، محفظه موتور را بازدید کنید تا هیچ ابزار و وسایلی از قبیل آچار و دستمال و ... در آن جا نمانده باشد.

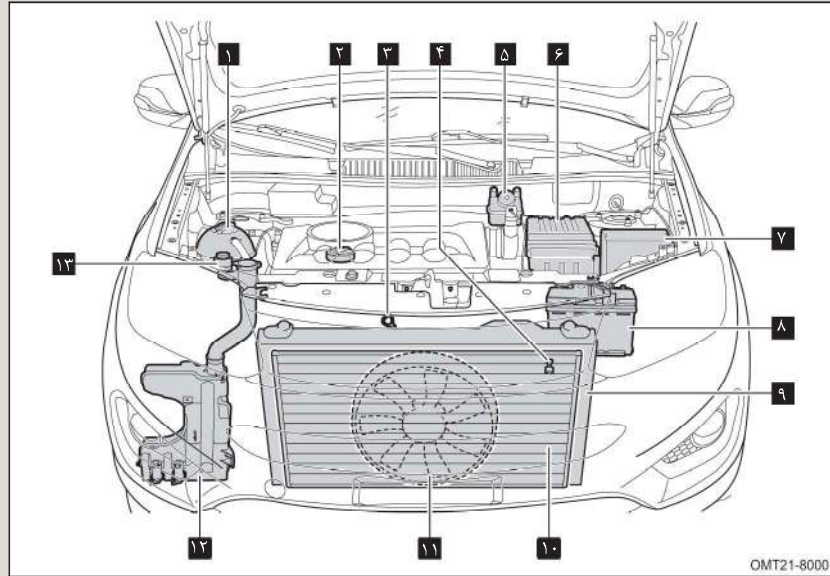

OMT21-8000

- | | |
|-------------------------|-----------------------|
| ۱ مخزن انبساط رادیاتور | ۸ باتری |
| ۲ درب روغن موتور | ۹ رادیاتور |
| ۳ گیج روغن موتور | ۱۰ کندانسور |
| ۴ گیج روغن گیربکس CVT | ۱۱ فن رادیاتور |
| ۵ مخزن روغن ترمز | ۱۲ مخزن شیشه‌شور |
| ۶ فیلتر هوا | ۱۳ مخزن روغن هیدرولیک |
| ۷ جعبه فیوز محفظه موتور | |





فصل ۸

سرویس و نگهداری

جعبه فیوز محفظه موتور (مدل ۲ لیتری)

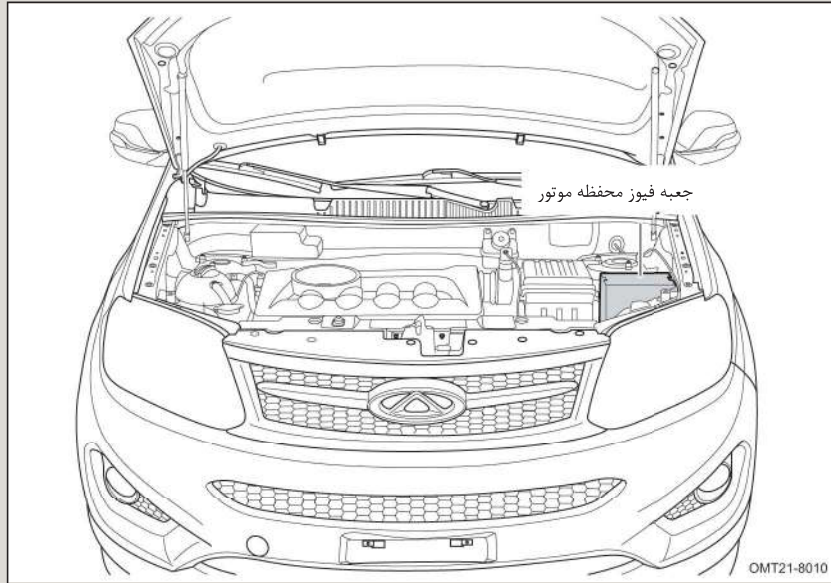

۳۴۷

شرکت صنایع خودروسازی مدیران





چیدمان فیوزها و رله‌های جعبه فیوز محفظه موتور

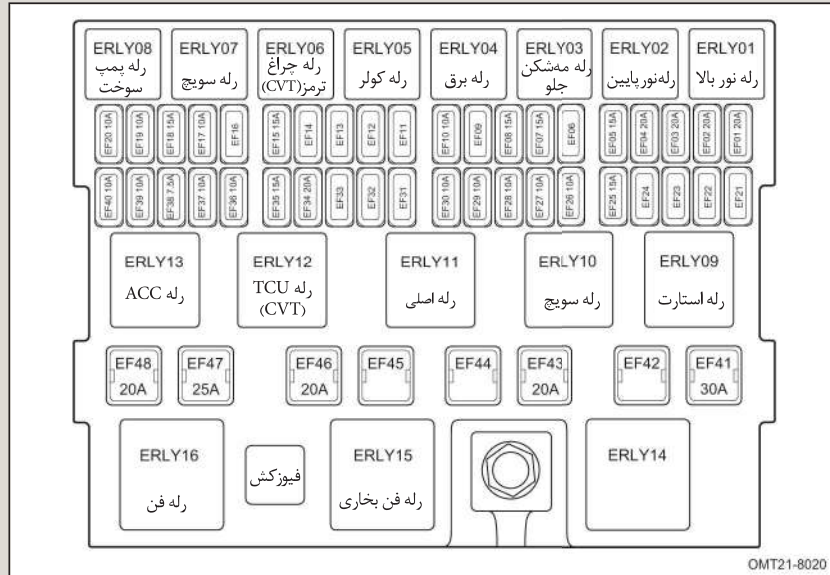

معرفی فیوزهای جعبه فیوز موتور

توضیحات	ردیف	توضیحات	ردیف	توضیحات	ردیف
-	EF33	TCU و ECU	EF17	نور بالای چراغ جلو راست	EF01
برق سویچ	EF34	فیوز یدکی	EF18	نور بالای چراغ جلو چپ	EF02
پمپ سوخت	EF35	TCU و ECU	EF19	نور پایین چراغ جلو راست	EF03
ABS و ESP	EF36	فیوز یدکی	EF20	نور پایین چراغ جلو چپ	EF04
فیوز یدکی	EF37	-	EF21	چراغ مه‌شکن جلو	EF05
فیوز رله‌ی پمپ سوخت و رله‌ی فن	EF38	-	EF22	-	EF06
سنسور اکسیژن	EF39	-	EF23	کویل	EF07
ECU	EF40	-	EF24	انژکتور / میل سوپاپ	EF08
استارت	EF41	بوق	EF25	-	EF09
-	EF42	فیوز یدکی	EF26	کمپرسور کولر	EF10
سویچ	EF43	سنسور جریان هوای ورودی و کنیستر	EF27	-	EF11





فصل ۸

سرویس و نگهداری

توضیحات	ردیف	توضیحات	ردیف	توضیحات	ردیف
-	EF45	فیوز تحریک آلترناتور	EF29	-	EF13
TCU (مدل CVT)	EF46	فیوز چراغ دنده عقب / سیستم هشدار دنده عقب (مدل CVT)	EF30	-	EF14
ABS/ESP	EF47	-	EF31	IGN2	EF15
ACC	EF48	-	EF32	-	EF16

معرفی فیوزهای جعبه فیوز (A) داشبورد (مدل ۲ لیتری)

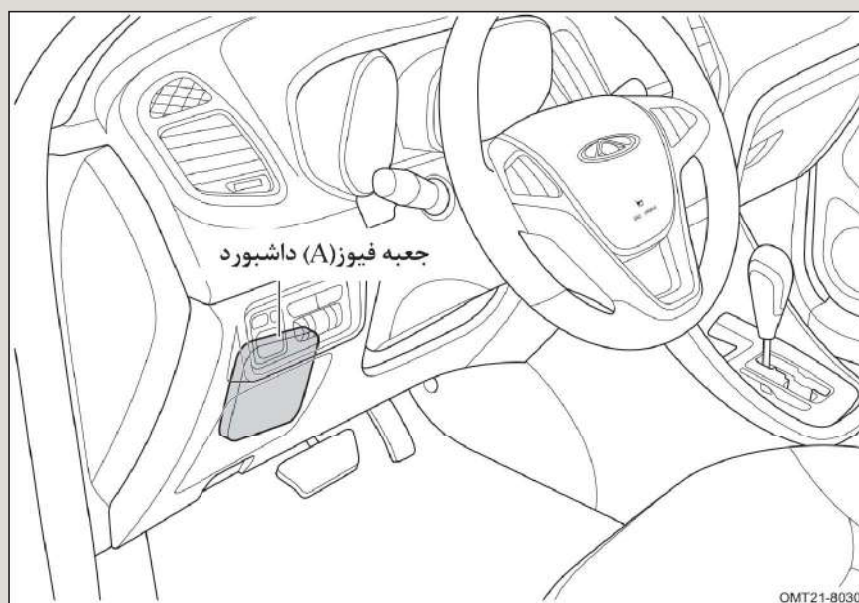



چیدمان فیوزها و رله‌های جعبه فیوز (A) داشبورد

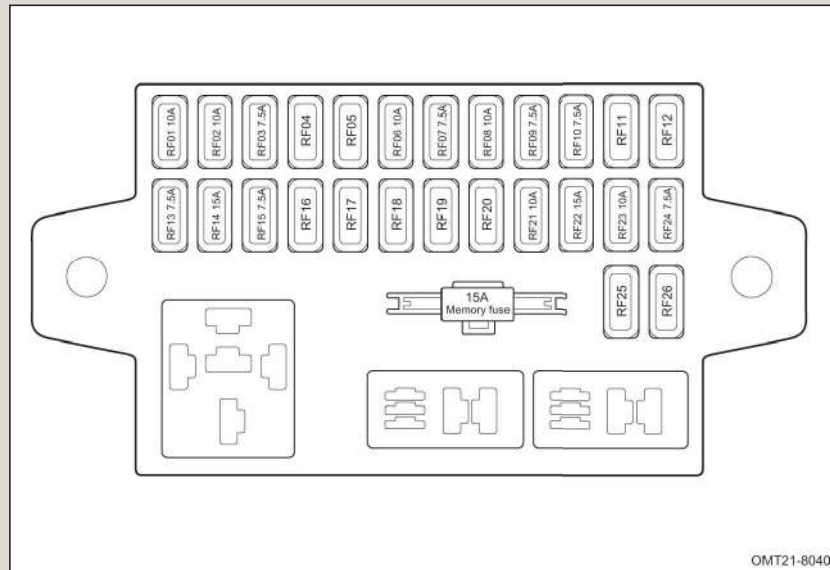

معرفی فیوزهای جعبه فیوز (A) داشبورد

توضیحات	ردیف	توضیحات	ردیف	توضیحات	ردیف
-	RF19	پنل کنترل کولر	RF10	رادار دنده عقب	RF01
-	RF20	-	RF11	چراغ زمینه حالت SPORT (CVT) و کلید تنظیم چراغ جلو	RF02
پنل کنترل کولر اتوماتیک	RF21	-	RF12	فیوز رله‌ی چراغ ترمز (CVT)	RF03
راديو ضبط	RF22	فیوز رله‌های گرم‌کن شیشه، فن بخاری، گرم‌کن صندلی، رادیو ضبط، BCM	RF13	-	RF04
صفحه کیلومتر و کانکتور عیب‌یابی	RF23	فندک	RF14	-	RF05





فصل ۸

سرویس و نگهداری

توضیحات	ردیف	توضیحات	ردیف	توضیحات	ردیف
کی سویچ (مغزی سویچ)	RF24	کلید تنظیم آینه‌ها و کلید سان‌روف	RF15	سنسور ESP / سنسور زاویه فرمان / صفحه کیلومتر / چراغ کمربند راست / کانکتور عیب‌یابی / چراغ ESP	RF06
-	RF25	-	RF16	PESP / ESP / BCM	RF07
-	RF26	-	RF17	ایریگ	RF08
-	RF27	-	RF18	سویچ پدال ترمز	RF09

جعبه فیوز (B) داشبورد

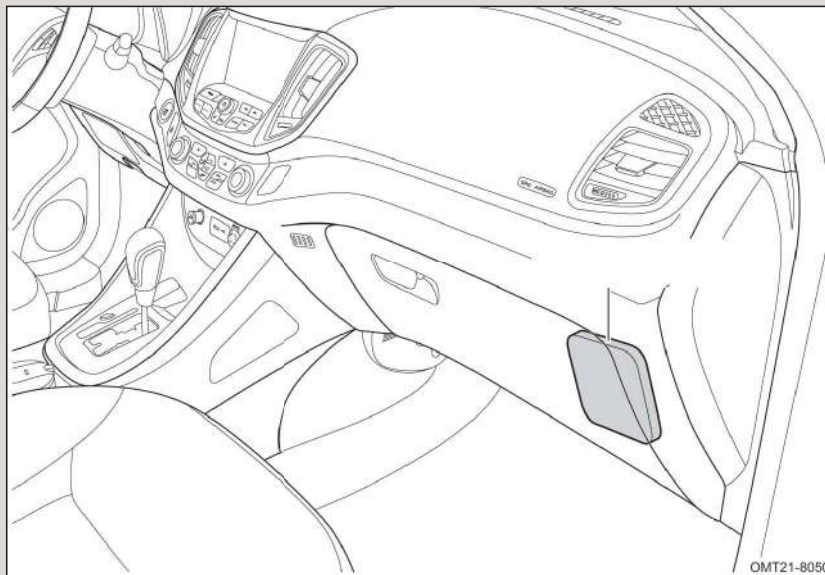



■ چیدمان فیوزها و رله‌های جعبه فیوز (B) داشبورد

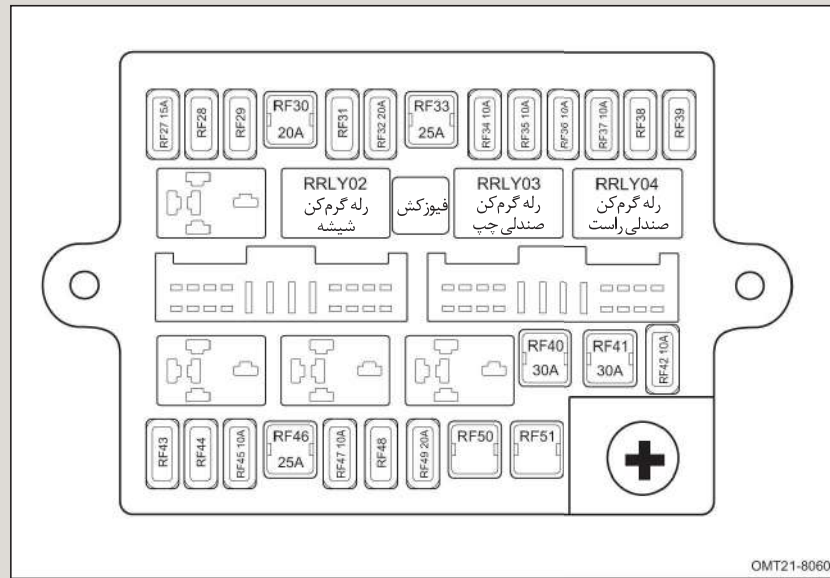

OMT21-8060

■ معرفی فیوزهای جعبه فیوز (B) داشبورد

توضیحات	ردیف	توضیحات	ردیف	توضیحات	ردیف
چراغ ترمز	RF45	رادار دنده عقب	RF36	فیوز بدکی	RF27
مغزی سویچ	RF46	گرم‌کن صندلی راست	RF37	-	RF28
PEPS (کلید هوشمند)	RF47	-	RF38	-	RF29
-	RF48	-	RF39	فیوز جعبه فیوز A داشبورد	RF30
سان‌روف	RF49	شیشه بالابر راست	RF40	-	RF31
-	RF50	شیشه بالابر چپ	RF41	صندلی برقی	RF32
-	RF51	گرم‌کن آینه‌های جانبی	RF42	گرم‌کن شیشه	RF33
		-	RF43	گرم‌کن صندلی چپ	RF34
		-	RF44	سویچ پدال ترمز	RF30





فصل ۸

سرویس و نگهداری

جعبه فیوز محفظه موتور (مدل ۱،۵ لیتری)

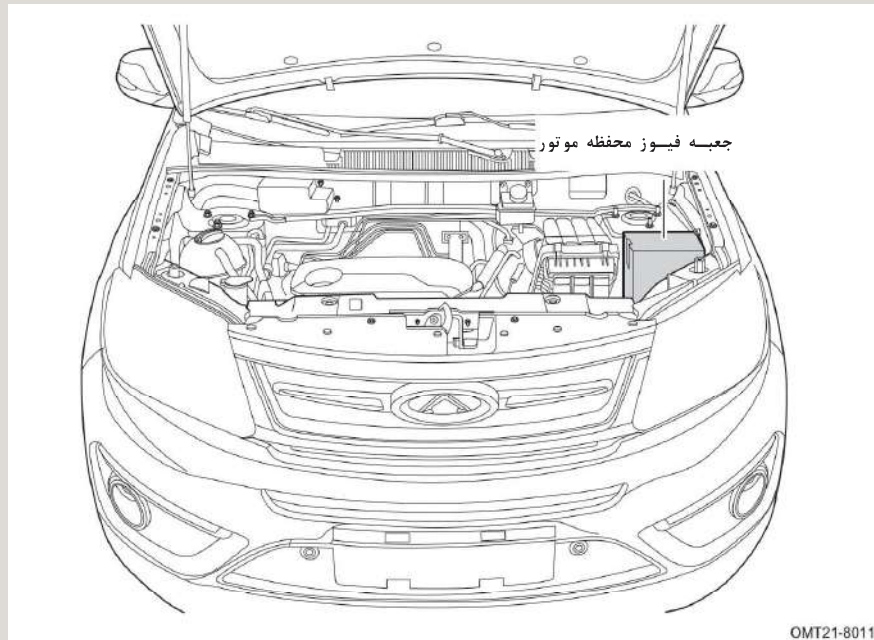

OMT21-8011

۳۵۳

شرکت صنایع خودروسازی مدیران





راهنمای استفاده از خودروی سواری ۵ Tigo جدید

فصل ۸

چیدمان فیوزها و رله های جعبه فیوز محفظه موتور (مدل ۱/۵ لیتری)

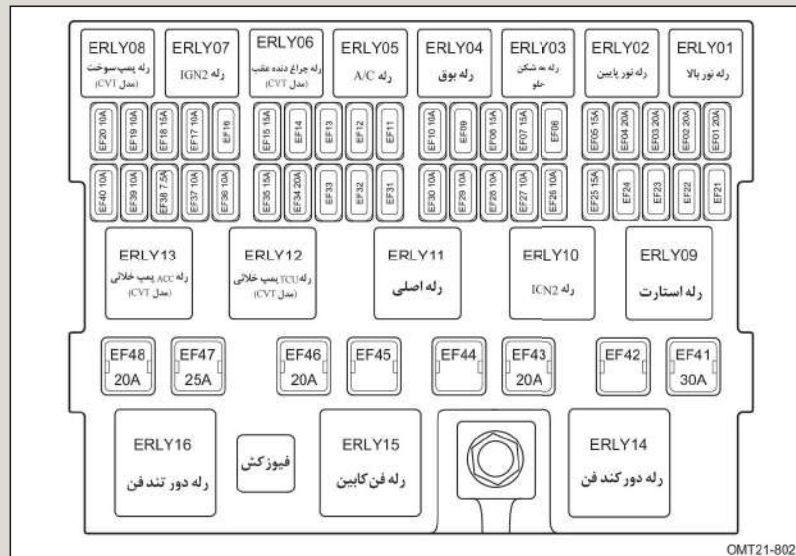

OMT21-8021

معرفی فیوزهای جعبه فیوز موتور

توضیحات	ردیف	توضیحات	ردیف	توضیحات	ردیف
	EF33	TCU , ECU	EF17	فیوز نور بالای سمت راست	EF01
برق سوئیچ موتور	EF34	یدکی	EF18	فیوز نور بالای سمت چپ	EF02
پمپ بنزین	EF35	TCU , ECU	EF19	فیوز نور پایین راست	EF03
ABS/ESP	EF36	یدکی	EF20	فیوز نور پایین چپ	EF04
یدکی	EF37	-	EF21	مه شکن جلو	EF05
فیوز رله پمپ بنزین و رله فن	EF38	-	EF22	-	EF06
سنسور اکسیژن	EF30	-	EF23	کویل	EF07
ECU	EF40	-	EF24	انژکتورها/سنسور میل سوپاپ	EF08
استارت	EF41	برق	EF25	-	EF09
-	EF42	یدکی	EF26	کمپرسور (A/C)	EF10
IGN1	EF43	سنسور هوای ورودی/اکتیستر	EF27	-	EF11
-	EF44	یدکی	EF28	-	EF12





فصل ۸

سرویس و نگهداری

توضیحات	ردیف	توضیحات	ردیف	توضیحات	ردیف
-	EF45	فیوز تحریک آلترناتور	EF29	-	EF13
TCU (مدل CVT)	EF46	فیوز چراغ دنده عقب (مدل CVT)	EF30	-	EF14
ABS/ESP	EF47	-	EF31	IGN2 (مدل CVT)	EF15
ACC	EF48	-	EF32	-	EF16

معرفی فیوزهای جعبه فیوز (A) داشبورد (مدل ۱/۵ لیتری)

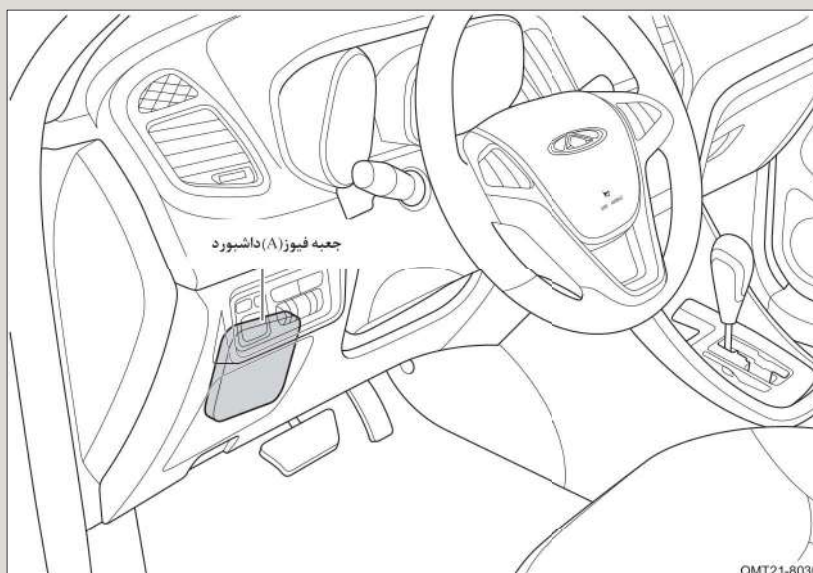



راهنمای استفاده از خودروی سواری ۵ Tiggo جدید

فصل ۸

■ چیدمان فیوزها و رله‌های جعبه فیوز (A) داشبورد (مدل ۱/۵ لیتری)

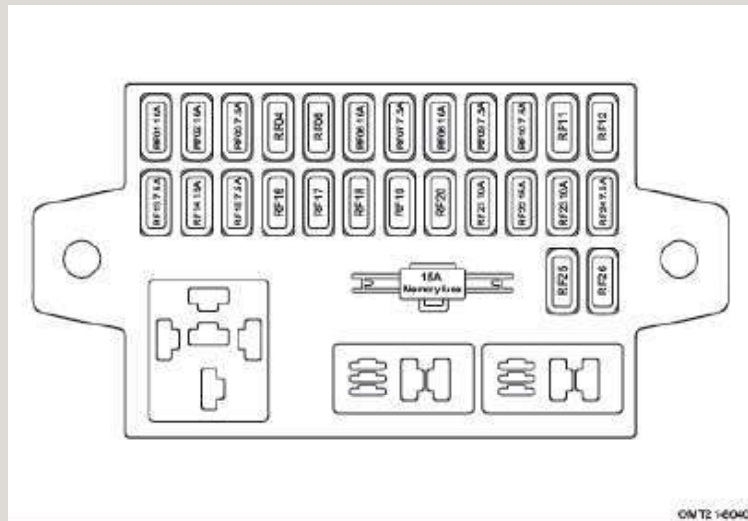

■ معرفی فیوزهای جعبه فیوز (B) داشبورد

ردیف	توضیحات	ردیف	توضیحات	ردیف	توضیحات
EF01	سیستم هشدار دنده عقب	EF10	A/C coplcl panel	EF19	-
EF02	کلید sport / نور زمینه / کلید تنظیم نور چراغ‌ها	EF11	-	EF20	-
EF03	رله چراغ دنده عقب (مدل CVT)	EF12	-	EF21	پنل کنترل A/C
EF04	-	EF13	رله گرمکن شیشه عقب / فن کابین / گرمکن صندلی / سیستم صوتی BCM	EF22	سیستم صوتی
EF05	-	EF14	فندک	EF23	پنل کیلومتر / کانکتور عیب یاب
EF06	سنسور Yaw / سنسور زاویه فرمان / پنل کیلومتر سونچ کمر بند جلو / کانکتور عیب یاب / ایموبلایزر / چراغ ESP	EF15	کلید آینه‌های جانبی / کلید سانروف	EF24	-





فصل ۸

سرویس و نگهداری

توضیحات	ردیف	توضیحات	ردیف	توضیحات	ردیف
-	RF25	-	RF16	PEPS / EPS/ 8 CM	RF07
-	RF26	-	RF17	ایریگ	RF08
-		-	RF18	چراغ ترمز	RF09

■ معرفی فیوزهای جعبه فیوز (B) داشبورد





راهنمای استفاده از خودروی سواری ۵ Tiggo جدید

فصل ۸

چیدمان فیوزها و رله‌های جعبه فیوز (B) داشبورد (مدل ۱/۵ لیتری)

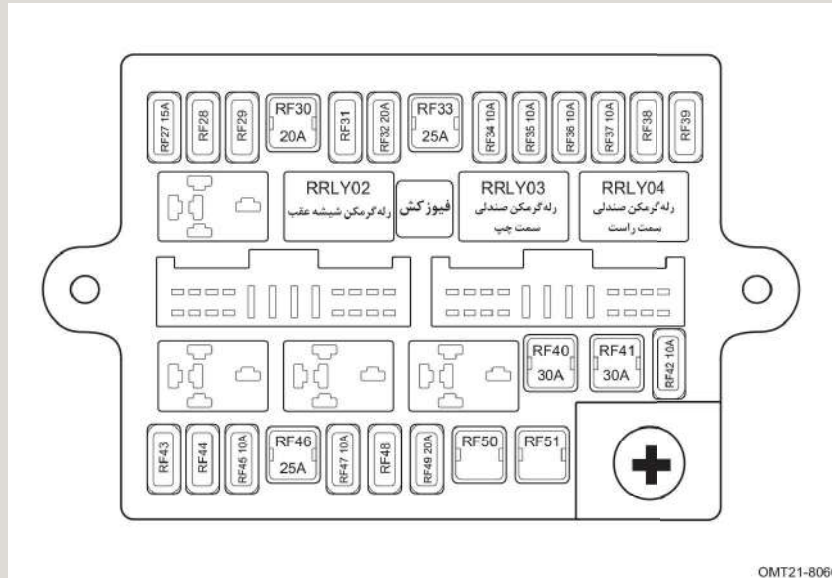

OMT21-8060

فیوزهای جعبه فیوز (B) داشبورد

توضیحات	ردیف	توضیحات	ردیف	توضیحات	ردیف
تغذیه نور زمینه	RF45	یدکی	RF36	-	RF27
-	RF46	گرمکن صندلی راست	RF37	رله چراغ دنده عقب (مدل CVT)	RF28
PEPS	RF47	-	RF38	-	RF29
-	RF48	-	RF39	فیوز برق جعبه فیوز A داشبورد	RF30
سازروف	RF49	شیشه بالابر سمت راست	RF40	-	RF31
-	RF50	شیشه بالابر سمت چپ	RF41	-	RF32
کلید تنظیم صندلی	RF51	گرمکن آینه‌های جانبی	RF42	گرمکن شیشه عقب	RF33
		-	RF43	گرمکن صندلی چپ	RF34
		IGN1	RF44	چراغ ترمز	RF35





فصل ۸

سرویس و نگهداری

بازدید سطح روغن موتور

برای بازدید سطح روغن موتور، در حالی که موتور خاموش است و دمای موتور در حالت استاندارد قرار دارد، به ترتیب زیر اقدام کنید.

۱. خودرو را در سطح صاف و هموار متوقف کنید و تا ۵ دقیقه پس از خاموش کردن موتور صبر کنید.

۲. درب موتور را باز کنید و گیج روغن را بیرون کشیده و با دستمال تمیز آن را پاک کنید.

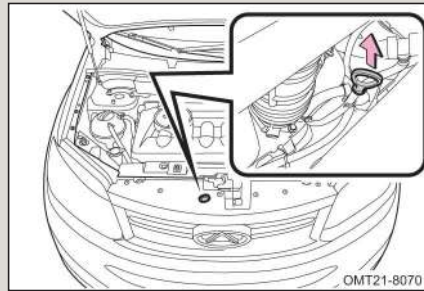

احتیاط

زیر گیج روغن یک پارچه بگیرید تا از چکیدن روغن به روی قطعات موتور و بدنه جلوگیری شود.

۳. گیج را در جای خود قرار داده و تا انتها فشار دهید.

۴. مجدداً گیج را بیرون بکشید و سطح روغن ترمز را از روی آن کنترل کنید.

اگر سطح روغن بالاتر از علامت "MAX" است، مقدار اضافی روغن را تخلیه کنید.
اگر سطح روغن بین علامت "MAX" و "MIN" قرار دارد، مقدار روغن صحیح است.
اگر سطح روغن پایین تر از علامت "MIN" است، به مقدار لازم روغن موتور اضافه کنید.

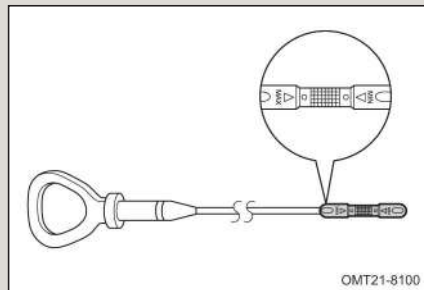



هشدار ⚠️

مراقب باشید تا مانیفولد دود که داغ شده است را لمس نکنید.

احتیاط 👁️

- اجازه ندهید تا قطرات روغن روی اجزا خودرو بریزد.
- بلافاصله پس از گرم شدن موتور، سطح روغن موتور را کنترل نکنید. موتور را خاموش کنید و منتظر بمانید تا روغن موتور در کارتل جمع شود.

■ اضافه کردن روغن موتور

۱. درپوش روی کاور موتور را باز کنید.
۲. درب روغن موتور را در خلاف جهت عقربه‌های ساعت بپیچانید تا باز شود.

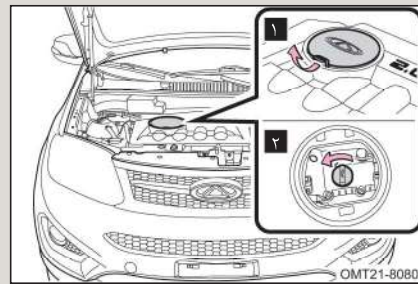

۳. روغن موتور را به مقدار صحیح و با استفاده از یک قیف به داخل موتور بریزید و سپس سطح روغن را توسط گیج کنترل نمایید.
۴. اگر سطح روغن موتور درست است، درب روغن را ببندید و درپوش روی کاور موتور را نصب کنید.

احتیاط 👁️

- روغن موتور را بیش از حد مجاز نریزید، زیرا باعث خرابی موتور می‌شود.
- فقط از روغن موتور توصیه شده توسط شرکت مدیران خودرو استفاده کنید. برای اطلاع از ظرفیت روغن موتور به بخش «سیستم روغن کاری» در فصل ۹ مراجعه کنید.
- هر بار که اقدام به تعویض روغن موتور می‌کنید، باید فیلتر روغن را نیز تعویض کنید.





فصل ۸

سرویس و نگهداری

حفاظت از محیط زیست

جهت جلوگیری از آلودگی محیط زیست، روغن موتور و فیلتر روغن مصرفی را مانند زباله‌های خانگی دفع نکنید و یا در فاضلاب و یا روی زمین تخلیه نکنید. برای دفع آن‌ها از موسسات مجاز کمک بگیرید.

بازدید سطح روغن ترمز

سطح روغن ترمز باید مابین علائم "MAX" و "MIN" روی مخزن باشد. اگر سطح روغن ترمز بر روی "MIN" یا پایین‌تر از آن باشد، به مقدار لازم اضافه کنید.

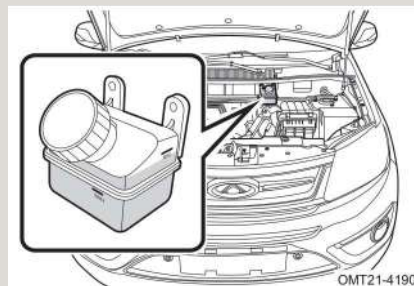

سطح روغن ترمز باید به طور منظم بازدید شود. اگر چراغ هشدار سیستم ترمز روشن باشد. فوراً سطح روغن ترمز مخزن را بازدید کنید. اگر شاهد روغن‌ریزی و نشتی روغن در سیستم ترمز شدید، هر چه سریع‌تر جهت بازدید و تعمیر به یکی از نمایندگی‌های مجاز مدیران خودرو مراجعه کنید. تنها از روغن ترمز توصیه شده توسط شرکت مدیران خودرو استفاده کنید. برای اطلاع از نوع روغن ترمز به بخش «سیستم ترمز» در فصل ۹ مراجعه کنید.

هشدار

از تماس روغن ترمز با پوست و چشم جلوگیری کنید و در صورت تماس، فوراً محل‌های تماس را با مقدار زیادی از آب شست‌و شو دهید.



احتیاط

• در صورت پاشیده شدن روغن ترمز بر روی بدنه خودرو، جهت جلوگیری از آسیب دیدن رنگ بدنه، محل را با ابر خیس و یا آب شستشو دهید.
• از آنجایی که روغن ترمز قدرت جذب رطوبت بالایی دارد، درب مخزن روغن ترمز را به مدت طولانی باز نگذارید.

بازدید سطح مایع خنک کننده

در حالت موتور سرد، باید سطح مایع خنک کننده مابین علائم "MAX" و "MIN" منبع انبساط رادیاتور قرار داشته باشد. اگر سطح آن بر روی "MIN" یا پایین تر از آن است، به مقدار لازم اضافه کنید.

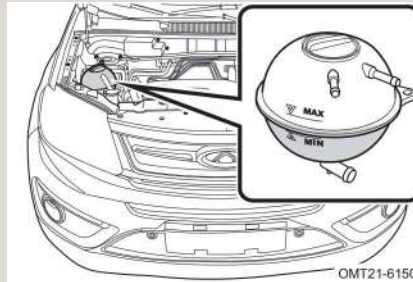

اضافه کردن مایع خنک کننده

۱. درب منبع انبساط رادیاتور را باز کنید و مایع خنک کننده را تا رسیدن سطح آن به علامت "MAX" اضافه کنید.
۲. موتور را روشن کنید و اجازه دهید که دمای مایع خنک کننده به دمای کاری و نرمال برسد. سطح مایع خنک کننده را کنترل کنید و در صورت افت سطح به زیر علامت "MIN"، مایع خنک کننده را تا زمانی که سطح آن دیگر افت پیدا نکند، اضافه کنید.

احتیاط

اگر سطح مایع خنک کننده به طور سریع افت پیدا می کند، نشی رادیاتور، خطوط لوله و واتر پمپ را بررسی کنید.

۳. موتور را خاموش کنید و بررسی کنید که آیا پس از خنک شدن موتور، سطح مایع خنک کننده صحیح می باشد؟ اگر نیست، مراحل بالا را مجدداً تکرار کنید.





فصل ۸

سرویس و نگهداری

۴. درب منبع انبساط را ببندید.

تنها از مایع خنک کننده توصیه شده توسط شرکت مدیران خودرو استفاده کنید. برای اطلاع از نوع و ظرفیت مایع خنک کننده، به بخش «سیستم خنک کننده» در فصل ۹ مراجعه کنید.

⚠ هشدار

اگر مجبور به اضافه کردن مایع خنک کننده در زمان گرم بودن موتور هستید، ابتدا درب مخزن انبساط را باز کنید تا فشار داخلی آن آزاد شود، چند لحظه صبر کنید و سپس درب مخزن انبساط را به طور کامل باز کنید. در صورت عدم رعایت این نکته، مایع موجود در مخزن انبساط به شدت بیرون پاشیده خواهد شد که میتواند باعث سوختگی شدید شود.

👁 احتیاط

از مایع خنک کننده با کیفیت پایین استفاده نکنید.
از مخلوط نمودن چند نوع مایع خنک کننده خودداری کنید.
از ریخته شدن مایع خنک کننده به روی اجزا موتور جلوگیری کنید.

بازدید سطح روغن هیدرولیک فرمان

سطح روغن هیدرولیک فرمان در مخزن باید مابین علائم «MAX» و «MIN» باشد.
در صورتی که سطح روغن پایین است، به مقدار لازم به آن اضافه کنید.

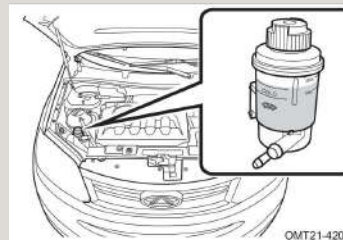

اگر شاهد صدای غیر عادی، کارکرد نامناسب و نشتی روغن بودید، سطح روغن هیدرولیک فرمان را بازدید کنید. اگر علت را پیدا نکردید، با یکی از نمایندگی‌های مجاز مدیران خودرو تماس بگیرید.

تنها از روغن هیدرولیک توصیه شده توسط شرکت مدیران خودرو استفاده کنید.
برای اطلاع از نوع و ظرفیت روغن هیدرولیک فرمان به بخش «سیستم فرمان» در فصل ۹ مراجعه کنید.



بازدید رادیاتور و کندانسور

گرفتگی و انسداد رادیاتور آب و کندانسور توسط اجسام خارجی نظیر شاخ و برگ، گرد و خاک، حشرات و ... را بررسی کنید و در صورت نیاز، اقدام به تمیز کردن آن‌ها کنید. همچنین وضعیت اتصال لوله‌ها را بازدید کنید.

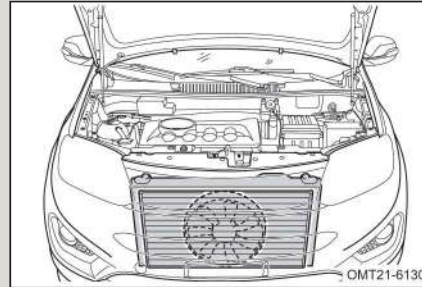

بازدید کشش تسمه

۱. دکمه استارت (یا سویچ موتور) را خاموش کنید.
۲. سفتی و شلی تسمه را ابتدا با فشار انگشت دست تست کنید و زاویه جمع شدن تسمه را کنترل کنید.
۳. اگر زاویه جمع شدن تسمه بیش‌تر از 90° باشد، به یکی از نمایندگی‌های مجاز مدیران خودرو مراجعه کنید.

احتیاط 

تسمه پس از مدتی رانندگی، مقداری افزایش طول خواهد داشت، لذا هر چند مدت یک بار، کشش تسمه را تنظیم کنید.





فصل ۸

سرویس و نگهداری

بازدید فشار باد تایرها

فشار باد تایرها و زاپاس را حداقل یک بار در ماه باید کنترل کنید.

برای کسب اطلاع در مورد میزان فشار باد تایرها به برجسب مربوطه که بر روی درب راننده الصاق شده است، مراجعه کنید (محل نصب برجسب بستگی به مدل خودرو دارد).

冷态时轮胎充气压力
Cold tire inflation pressure

	bar/psi	2.5/36	
225/65 R17	空载 Curb Vehicle Weight	2.3/33	2.3/33
	满载 Gross Vehicle Weight	2.4/35	2.4/35
225/60 R18	空载 Curb Vehicle Weight	2.2/32	2.2/32
	满载 Gross Vehicle Weight	2.3/33	2.3/33

OMT21-8110

نامناسب بودن فشار باد تایر باعث افزایش مصرف سوخت، کاهش عمر مفید تایر و کاهش ایمنی رانندگی می شود، لذا فشار باد تایرها باید همیشه در حد استاندارد باشد.

هشدار ⚠

در کلیه زمانها باید فشار باد تایرها صحیح باشد، در غیر این صورت می تواند شرایط زیر پیش بیاید که ممکن است منجر به تصادف، جراحات و حتی مرگ شود:

- ساییدگی زیاد تایر
- ساییدگی غیر یکنواخت
- امکان ترکیدن تایر ناشی از گرم شدن بیش از حد
- شل شدن مهره های چرخ
- تابیدگی رینگ و جدا شدن تایر از رینگ
- تأثیرگذاری زیاد شرایط جاده بر روی تایر

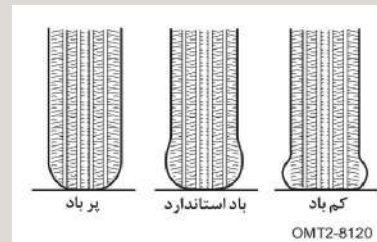



احتیاط

- ظاهر تایر می تواند شما را به اشتباه اندازد، بنابراین همیشه از فشارسنج برای اندازه گیری فشار باد تایر استفاده کنید. فشار باد تایر فقط باید در زمان سرد بودن تایر اندازه گیری شود.
- بالا بودن فشار باد تایر پس از رانندگی، طبیعی است.
- از نصب صحیح درپوش والو باد تایر اطمینان حاصل کنید. در غیر این صورت، مواد خارجی وارد آن شده و مسدود خواهد شد. اگر درپوش گم شده است، یک درپوش نو جایگزین کنید.
- اگر تائیری به طور مکرر نیاز به باد شدن پیدا کند، برای بررسی بیش تر به نمایندگی مجاز مدیران خودرو مراجعه کنید.

بازدید تایرها

ساییدگی تایرها را با بازدید شاخص ساییدگی تایر مورد بررسی قرار دهید. زمانی که میزان ساییدگی تایرها زیاد می شود، نوارهای شاخص ساییدگی نمایان می شوند و این یعنی کاهش جدی کارآیی و امنیت تایرها. در صورت نیاز اقدام به تعویض تایر کنید.

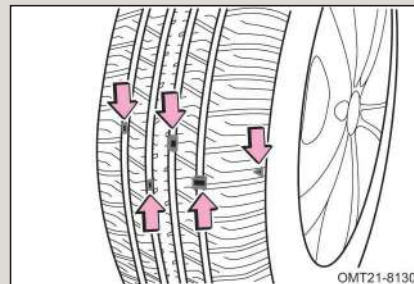

اگر تائیری صاف شده باشد یا بر اثر بریدگی یا سایر آسیب دیدگی ها قابل تعمیر نباشد، باید تعویض شود.

احتیاط

اگر در حین رانندگی تائیری پنچر شود، به رانندگی ادامه ندهید. رانندگی با این حالت حتی در مسافت های کوتاه می تواند تایر را از رده خارج کند.





فصل ۸

سرویس و نگهداری

حفاظت از محیط زیست

لاستیک مستعمل را در محیط رها نکنید، آن‌ها را مطابق با قوانین حفاظت از محیط زیست و توسط موسسات مجاز بازیافت، جمع‌آوری کنید.

جابه‌جایی تایرها

به منظور ساییدگی متوازن و متعادل تایرها و افزایش عمر مفید آن‌ها، شرکت مدیران خودرو توصیه می‌کند که تقریباً در هر ۱۰۰۰۰ Km، تایرها را جابه‌جا کنید. با این حال بازه زمانی جابه‌جایی تایرها می‌تواند بسته به عادت‌های رانندگی شما و شرایط جاده‌ای تغییر کند.

الگوی جابه‌جایی برای خودروهایی که تایر زاپاس آن دارای مشخصات یکسان با سایر تایرهای خودرو می‌باشد.

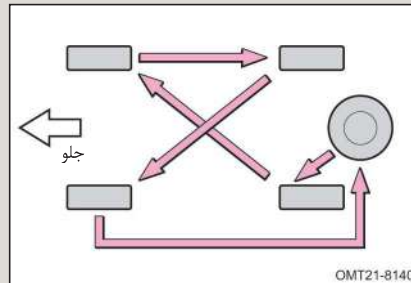

الگوی جابه‌جایی برای خودروهایی که تایر زاپاس دارای مشخصات یکسان با سایر تایرهای خودرو نمی‌باشد.

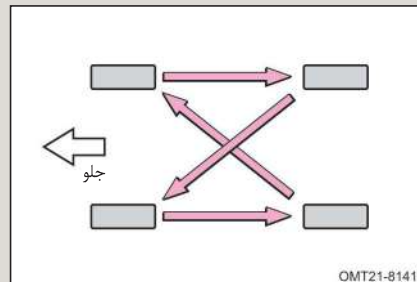



هشدار ⚠️

- برای جلوگیری از بروز حوادث، هشدارهای زیر را جدی بگیرید:
- بر روی یک خودرو از تایرهای با مارک، نوع و طرح آج مختلف استفاده نکنید.
 - از تایرهایی که در میزان ساییدگی اختلاف قابل توجهی با همدیگر دارند، به طور همزمان در روی خودرو استفاده نکنید.
 - از تایرهای با سایز متفاوت با مقادیر استاندارد اعلام شده از سوی شرکت مدیران خودرو استفاده نکنید.
 - تایرهای با ساختار متفاوت (رادپال و بیاس) را بر روی یک خودرو نصب نکنید.
 - از تایرهای دست دوم که اطلاعی از نحوه استفاده قبلی آن ندارید، استفاده نکنید.

بازدید باتری

- ۱ قطب منفی باتری
- ۲ قطب مثبت باتری
- ۳ بست باتری

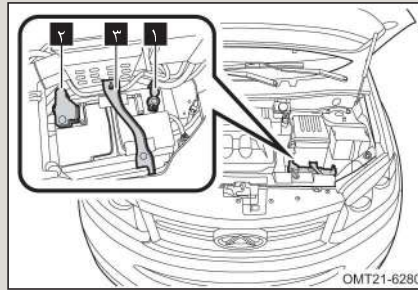

رسوب بستن قطبهای باتری، شل بودن اتصال کابل‌های باتری، شکستگی سر باتری‌ها و شل بودن بست باتری را بررسی کنید.

باتری خودروی شما به جز بازدیدهای ذکر شده، نیازی به سرویس ندارد. باتری‌های متفرقه برای خودروی شما توصیه نمی‌شود. در صورت نیاز به تعویض باتری، باتری نو باید عینا دارای مشخصات مشابه با باتری اصلی خودرو باشد. توصیه می‌شود جهت تعویض باتری به نمایندگی مجاز مدیران خودرو مراجعه کنید.





بازدید فیوزها

در صورت عدم کارکرد وسایل برقی خودرو، فیوز آن‌ها را بازدید کنید و در صورت سوختن، فیوز را تعویض کنید.

با استفاده از تصویر مقابل می‌توانید فیوز سالم را از فیوز سوخته تشخیص دهید.

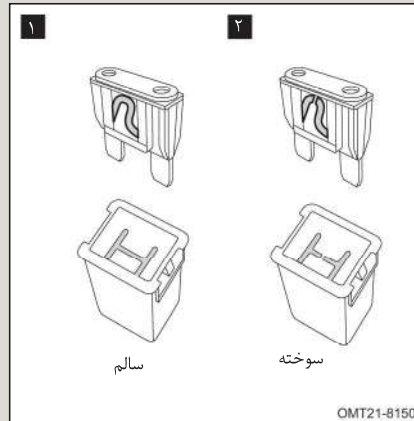

■ بازدید فیوزهای جعبه فیوز محفظه موتور

۱. کلید لوازم برقی و دکمه استارت (سویچ) را خاموش کنید.
 ۲. سرباطری منفی را جدا کنید.
 ۳. درپوش جعبه فیوز را برداشته و فیوزها را یک به یک بر اساس راهنمای درج شده در پشت درپوش جعبه فیوز، مورد بررسی قرار دهید.
- برای مشاهده نحوه چیدمان فیوزهای جعبه فیوز محفظه موتور به بخش «جعبه فیوز محفظه موتور» در همین فصل مراجعه کنید.

■ بازدید فیوزهای جعبه فیوز داشبورد

۱. کلید لوازم برقی و دکمه استارت (سویچ) را خاموش کنید.
۲. سرباطری منفی را باز کنید.
۳. جعبه فیوزهای داشبورد یکی در سمت چپ و بالای پای راننده و دیگری در سمت راست پشت جعبه داشبورد قرار گرفته‌اند. برای بررسی فیوزها، درپوش جعبه فیوز را از روی داشبورد جدا کنید. فیوزها را یک به یک بر اساس چیدمان آن‌ها مورد بررسی قرار دهید. برای مشاهده نحوه چیدمان فیوزهای جعبه فیوزهای داشبورد به بخش «جعبه فیوزهای داشبورد» در همین فصل مراجعه کنید.



تعووض فیوزها

نحوه تعویض فیوزها در بخش «تعووض فیوز» در فصل ۶ توضیح داده شده است.

افزودن مایع شیشه‌شور

اگر آب‌پاش‌های شیشه‌شور اقدام به پاشش نکنند، احتمالاً مخزن شیشه‌شور خالی است. استفاده از شیشه‌شور را متوقف کرده و مایع شیشه‌شور را به مقدار کافی اضافه کنید.

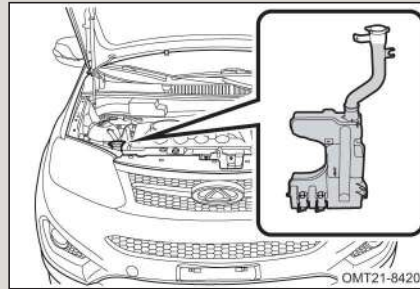

احتیاط

در فصل سرما و زمانی که دمای هوا پایین‌تر از نقطه‌ی انجماد است، از آب خالص به عنوان شیشه‌شور استفاده نکنید، زیرا آب منجمد شده و به پمپ شیشه‌شور آسیب وارد می‌کند.

بازدید تیغه برف پاک‌کن

نرمی لبه‌های تیغه برف پاک‌کن را توسط انگشتان دست بررسی کنید. زبر بودن تیغه‌ها باعث کاهش اثربخشی آن‌ها خواهد شد.

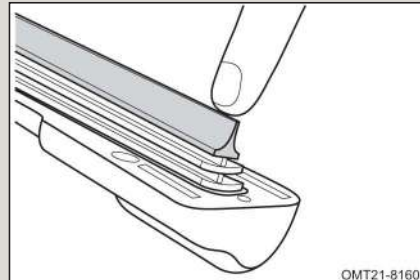



فصل ۸

سرویس و نگهداری

احتیاط

- از به کار انداختن برف پاک‌کن‌ها روی شیشه خشک خودداری کنید. چرا که باعث ایجاد خراش بر روی شیشه و آسیب دیدن تیغه برف پاک‌کن خواهد شد.
- در فصل زمستان جهت جلوگیری از آسیب دیدن تیغه‌های برف پاک‌کن، قبل از به کار انداختن آن‌ها اطمینان حاصل کنید که تیغه‌ها روی شیشه نچسبیده باشند.
- از برف پاک‌کن برای پاک کردن یخ و قطرات یخ‌زده روی شیشه استفاده نکنید.

تعویض تیغه برف پاک‌کن

■ تعویض تیغه برف پاک‌کن جلو

۱. بازویی برف پاک‌کن را از روی شیشه بلند کنید.

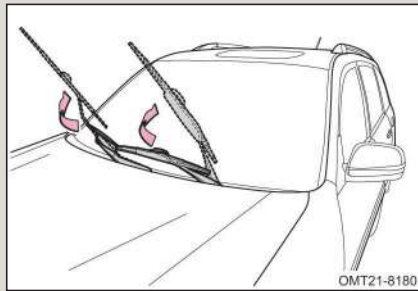

۲. درپوش گیره تیغه برف پاک‌کن را باز کرده و تیغه را در جهت فلش جدا کنید.

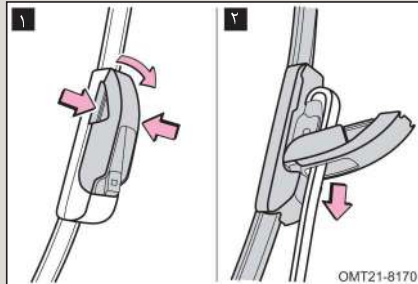

۳. تیغه برف پاک‌کن جدید را به ترتیب برعکس مراحل باز کردن، نصب کنید. از بسته شدن مناسب درپوش گیره تیغه برف پاک‌کن مطمئن شوید.
۴. کارکرد برف پاک‌کن را تست کنید.



■ تعویض تیغه برف پاک‌کن عقب

۱. بازویی برف پاک‌کن عقب را از روی شیشه بلند کنید.

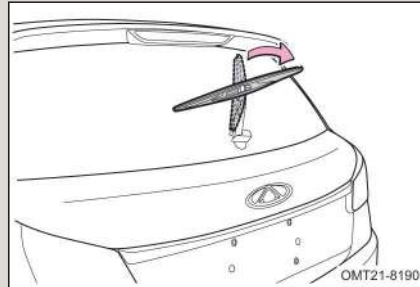

۲. تیغه را بچرخانید و به حالت عمود بر بازویی در آورید. حال می‌توانید تیغه را از روی بازویی جدا کنید.

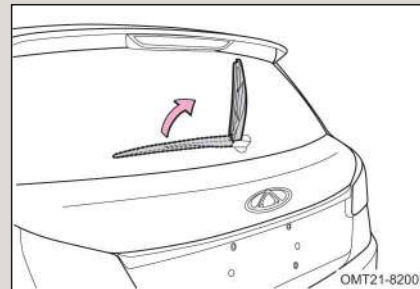

۳. تیغه جدید را به ترتیب برعکس مراحل باز کردن، نصب کنید.
۴. کارکرد برف پاک‌کن را تست کنید.





بازدید فیلتر هوای کابین

فیلتر هوای تهویه مطبوع در پشت جعبه داشبورد نصب شده است. وظیفه این فیلتر، ممانعت از ورود گرد و غبار محیط از طریق کانال‌های ورودی هوای تهویه مطبوع می‌باشد. پس از استفاده طولانی مدت دچار گرفتگی و انسداد می‌شود. اگر کارایی سیستم تهویه مطبوع به طور قابل ملاحظه‌ای کاهش یابد، فیلتر هوای کابین را بازدید کنید و در صورت لزوم، آن را تعویض کنید.

۱. درب جعبه داشبورد را باز کنید. خار ضامن درب جعبه داشبورد را توسط پیچ‌گوشی تخت و یا ابزار مشابه باز کنید و درب را از داشبورد جدا کنید.

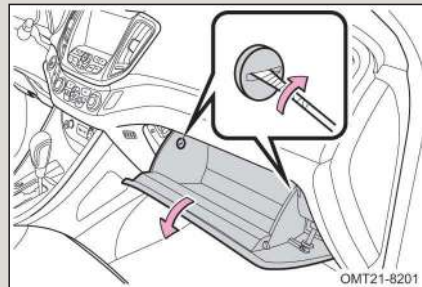

۲. درپوش فیلتر هوای کابین را باز کرده و فیلتر را بیرون بیاورید.

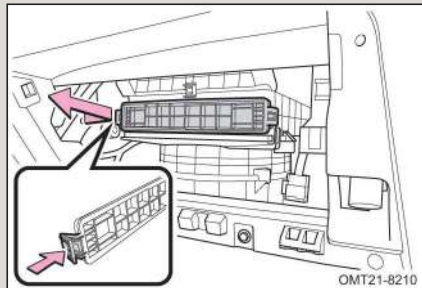

۳. وضعیت فیلتر هوای کابین را بررسی کنید و در صورت لزوم، آن را تمیز یا تعویض کنید.

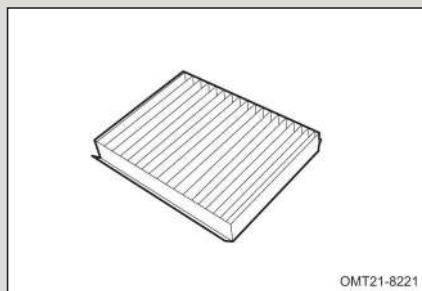



فصل ۸

راهنمای استفاده از خودروی سواری ۵ Tiggo جدید

۴. فیلتر نو را در محل نصب خود وارد کنید و درپوش آن را به درستی نصب کنید. در پایان درب جعبه داشبورد را در جای خود نصب کنید.

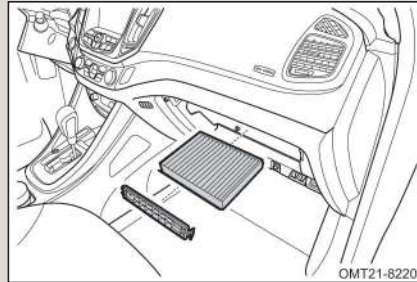

احتیاط

- استفاده از تهویه مطبوع در زمانی که فیلتر هوای کابین از روی خودرو باز شده باشد، باعث ورود گرد و غبار به داخل کابین و سیستم تهویه مطبوع شده و کارایی سیستم را تنزل می‌دهد.
- توصیه می‌شود فیلتر هوای کابین هر ۵۰۰۰ کیلومتر مورد بررسی قرار گیرد و در صورت لزوم، تعویض شود.
- از شستن فیلتر هوای کابین با آب خودداری کنید.





تعویض لامپ چراغ‌ها

■ موقعیت لامپ چراغ‌های جلو

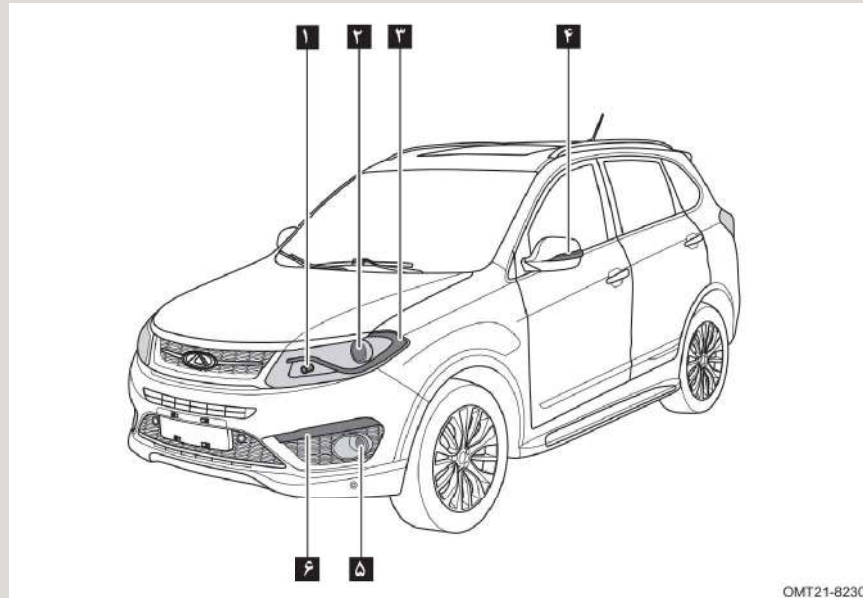

OMT21-8230

- ۴ لامپ چراغ راهنمای روی آینه
- ۵ لامپ چراغ مه شکن جلو
- ۶ چراغ روز

- ۱ لامپ چراغ راهنمای جلو
- ۲ لامپ نور بالا و پایین
- ۳ چراغ کوچک جلو



■ موقعیت لامپ چراغ‌های عقب

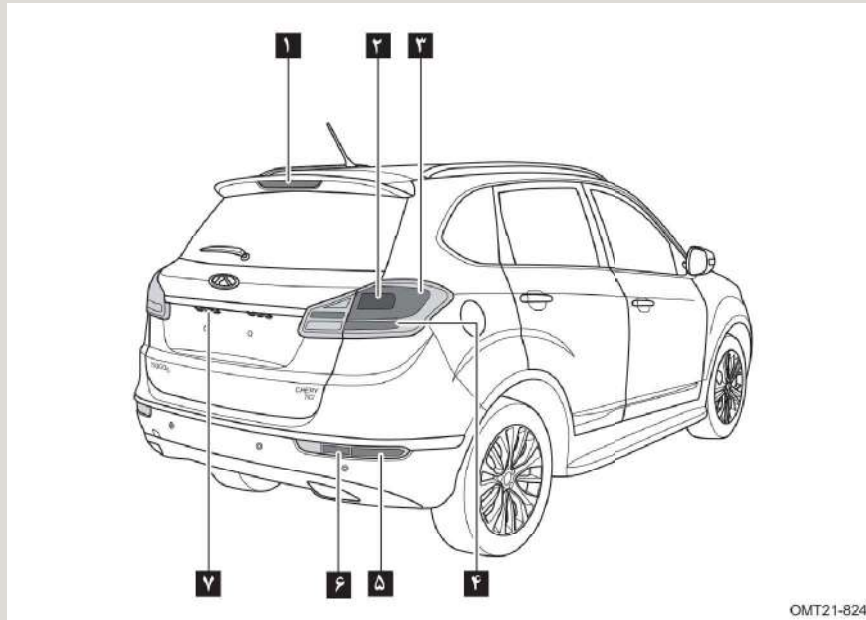

OMT21-8240

- | | |
|---|-----------------------|
| ۱ | چراغ ترمز وسط |
| ۲ | چراغ ترمز |
| ۳ | چراغ کوچک عقب |
| ۴ | لامپ چراغ دنده عقب |
| ۵ | لامپ چراغ راهنمای عقب |
| ۶ | لامپ چراغ مه شکن عقب |
| ۷ | لامپ چراغ پلاک |

هنگام تعویض لامپ از خاموش بودن کلید چراغ‌ها و سویچ موتور مطمئن شوید.

هشدار ⚠

هنگامی که لامپ‌ها داغ هستند، اقدام به تعویض آن‌ها نکنید، در غیر این صورت، دچار سوختگی خواهید شد.





احتیاط

- از لامپ‌هایی استفاده کنید که دارای مشخصات توصیه شده توسط شرکت مدیران خودرو باشند.
- هنگام تعویض لامپ‌ها به آن‌ها دست نزنید. چرا که باعث آلودگی آن‌ها شده و عمر مفیدشان را کاهش می‌دهد.

■ مشخصات لامپ‌ها

مشخصات	نام لامپ
HB3	چراغ جلو (نور بالا و پایین)
Light Guide	چراغ کوچک جلو
PY21W	چراغ راهنمای جلو
P21W	چراغ ترمز
H7	چراغ مه شکن جلو
P21W	چراغ مه شکن عقب
5W	چراغ پلاک
LED	چراغ ترمز وسط
Light Guide	چراغ کوچک عقب
PY21W	چراغ راهنمای عقب
W16W	چراغ دنده عقب
LED	چراغ راهنمای روی آینه
C5W	چراغ صندوق عقب
3W	چراغ روی درب جلو

■ تعویض لامپ چراغ نور پایین و نور بالا

۱. درپوش لامپ چراغ جلو را باز کنید.

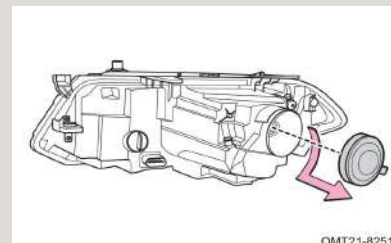

OMT21-B251



فصل ۸

راهنمای استفاده از خودروی سواری ۵ Tiggo جدید

۲. سوکت لامپ (۱) را جدا کرده و گیره نگه‌دارنده را باز کنید.
۳. لامپ چراغ نور پایین و نور بالا را خارج کنید.

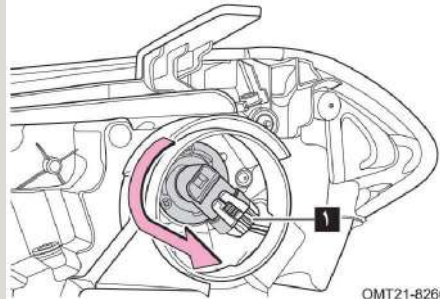

OMT21-8260

۴. لامپ جدید را در محل خود قرار داده و بقیه مراحل را به ترتیب بر عکس مراحل باز کردن دنبال کنید.

■ تعویض لامپ چراغ راهنمای جلو

۱. سوکت لامپ چراغ راهنما را در خلاف جهت عقربه‌های ساعت باز کنید.

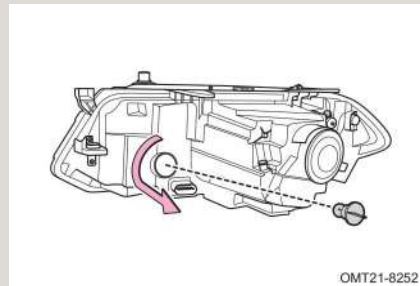

OMT21-8252

۲. لامپ را از روی سوکت جدا کنید.

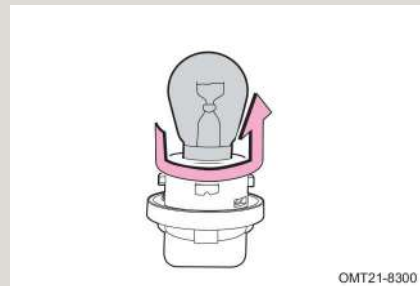

OMT21-8300

۳. لامپ جدید را در محل خود قرار داده و بقیه مراحل را به ترتیب برعکس مراحل باز کردن دنبال کنید.



Modiran Vehicle Manufacturing Co.



۳۷۸



تعویض لامپ چراغ پلاک

۱. با اهرم کردن یک پیچ گوشتی تخت نوار پیچ شده، چراغ پلاک را از محل نصب آن خارج کنید.

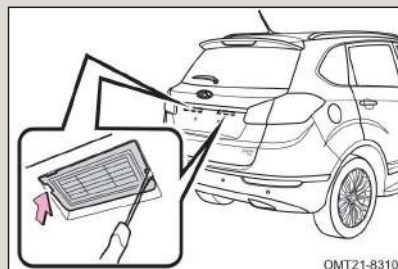

۲. سوکت چراغ پلاک را باز کنید.

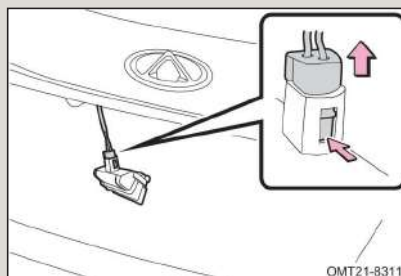

۳. با فشار دادن خار ضامن (فلش)، طلق چراغ (۱) را باز کرده و لامپ (۲) را خارج کنید.

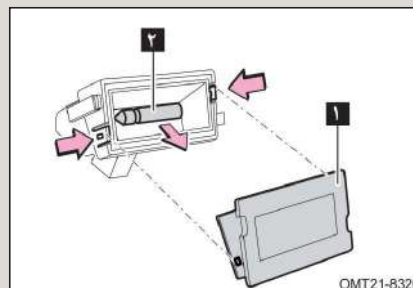

۴. لامپ جدید را در محل خود قرار داده و بقیه مراحل را به ترتیب بر عکس مراحل باز کردن دنبال کنید.



تعویض لامپ چراغ روی درب جلو

۱. با اهرم کردن یک پیچ گوشتی تخت نواری پیچ شده، چراغ را از جای خود خارج کنید.
۲. لامپ را بیرون بکشید.

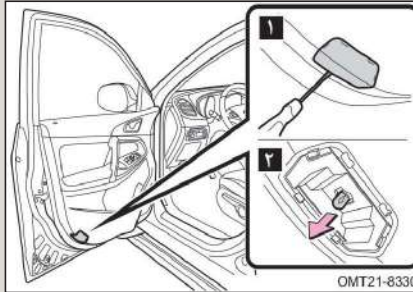

۳. لامپ جدید را در جای قرار داده و بقیه مراحل را به ترتیب برعکس مراحل باز کردن دنبال کنید.

■ تعویض لامپ چراغ روی درب جلو

۱. با استفاده از یک پیچ گوشتی تخت نواری پیچ شده طلق چراغ صندوق را باز کنید.

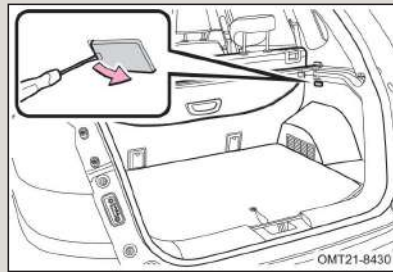

۲. لامپ را بیرون بکشید.

۳. لامپ جدید را در جای خود قرار داده و بقیه مراحل را به ترتیب برعکس ترتیب باز کردن دنبال کنید.

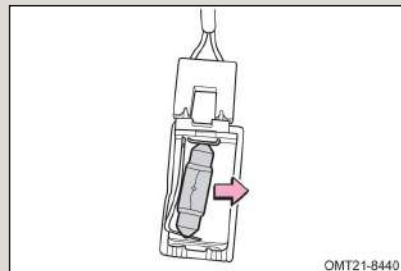

■ سایر چراغ‌ها

لامپ بقیه چراغ‌ها را باید توسط نمایندگی مجاز مدیران خودرو تعویض کنید.





فصل ۸

سرویس و نگهداری

تنظیم دستی چراغ‌های نور بالا و نور پایین

برای تنظیم چراغ‌های نور بالا و نور پایین، یک پیچ‌گوشتی را وارد سوراخ مربوطه کرده و با پیچاندن آن در جهت عقربه‌های ساعت یا خلاف آن تنظیمات مورد نیاز را انجام دهید.

■ روش تنظیم چراغ جلو چپ

تنظیم نور پایین و نور بالا

تنظیم بالا / پایین

۱
برای پایین آمدن نور پیچ‌گوشتی را در جهت خلاف عقربه‌های ساعت بپیچانید. برای بالا رفتن نور پیچ‌گوشتی را در جهت خلاف عقربه‌های ساعت بپیچانید.

تنظیم چپ / راست

۲
برای تنظیم نور به سمت چپ، پیچ‌گوشتی را در جهت عقربه‌های ساعت بپیچانید. برای تنظیم نور به سمت راست، پیچ‌گوشتی را در خلاف جهت عقربه‌های ساعت بپیچانید.

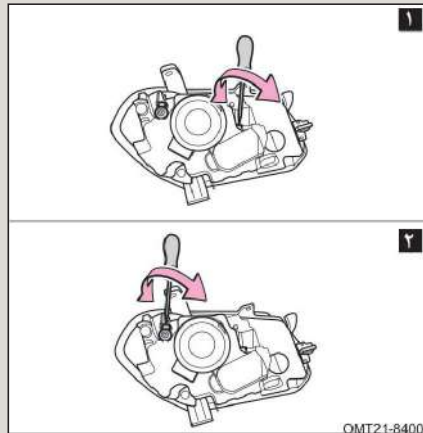



روش تنظیم چراغ جلو راست

تنظیم نور پایین و نور بالا

۱ تنظیم بالا / پایین
برای پایین آوردن نور پیچ‌گوشتی را در جهت عقربه‌های ساعت بپیچانید. برای بالا بردن نور پیچ‌گوشتی را در جهت خلاف عقربه‌های ساعت بپیچانید.

۲ تنظیم چپ / راست
برای تنظیم نور به سمت چپ، پیچ‌گوشتی را در جهت عقربه‌های ساعت بپیچانید. برای تنظیم نور به سمت راست، پیچ‌گوشتی را در جهت خلاف عقربه‌های ساعت بپیچانید.

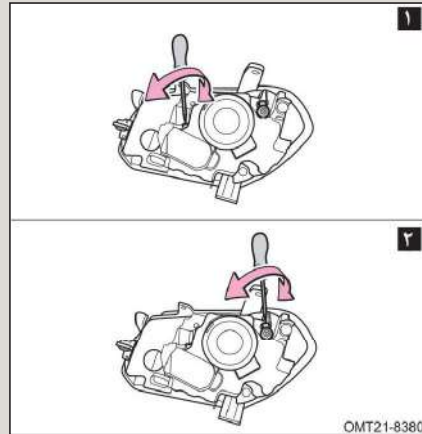



۳-۸ شست‌وشو و نظافت خودرو

■ کارواش‌های خودکار

فقط از آب سرد یا ولرم برای شستن خودرو استفاده کنید. در صورت استفاده از آب فشار قوی در کارواش‌ها، ممکن است آب به داخل خودرو نفوذ کند.

👁️ احتیاط

قبل از شست‌وشوی خودرو در کارواش‌های اتوماتیک، سیستم تهویه مطبوع را خاموش کنید.

■ شست‌وشوی دستی

اگر از مواد شوینده استفاده کرده‌اید، با حجم زیادی از آب، تمامی خودرو را بشویید و برای خشک کردن آن از پارچه نرم استفاده کنید.

👁️ احتیاط

- پس از اتمام شست‌وشو، پدال ترمز را چندین مرتبه فشار دهید تا آب نفوذ کرده به دیسک چرخ، خشک شود.
- اگر شما اکثراً در جاده‌های گرد و خاکی رانندگی می‌کنید، توصیه می‌شود هر ماه یک بار، کل بدنه خودرو را بشویید.
- از آب پرفشار جهت شست‌وشو موتور و محفظه موتور استفاده نکنید.

استاندارد شست و شو توسط کارواش خانگی و صنعتی برای بدنه و قطعات پلاستیکی :

- حداکثر فشار = 85 ± 5 bar
- حداقل فاصله بین نازل و سطح بدنه خودرو باید بیشتر از ۱۰ سانتی متر باشد.
- مدت زمان شست و شو حداکثر ۵ دقیقه باید باشد.

■ تمیز کردن لوازم چرمی

برای نگهداری از لوازم و تزئینات چرمی، توصیه می‌شود هر ۶ ماه یک بار از مواد مخصوص نگهدارنده لوازم چرمی استفاده کنید.

👁️ احتیاط

چرم نباید بیش از حد مرطوب شود و دقت کنید که آب از بین درزها به داخل آن‌ها نفوذ نکند.



فصل ۸

راهنمای استفاده از خودروی سواری ۵ Tiggo جدید

■ تمیز کردن چراغ‌ها

از مواد و محلول‌های شیمیایی استفاده نکنید. زمانی که چراغ‌ها خشک هستند، آن‌ها را تمیز نکنید و شیشه آن‌ها را با ابزار نوک‌تیز خراش ندهید.

■ تمیز کردن شیشه عقب

برای تمیز کردن شیشه عقب، فقط از پارچه نرم استفاده کنید تا از آسیب دیدن گرم‌کن شیشه و اتصالات آنتن رادیو جلوگیری شود. از ابزار نوک‌تیز و محلول‌های شیمیایی استفاده نکنید.

■ تمیز کردن تایر و رینگ چرخ

کلیه تایرها باید با آب و صابون و به‌طور ملایم تمیز شوند تا ایجاد خوردگی نکنند. از برس‌های زبر استفاده نکنید تا سطوح آن‌ها آسیب نبینند.

■ مواد ضد زنگ بدنه

بدنه خودرو دارای مواد ضد زنگ و ضد خوردگی است. این امر را مورد بازدیدهای منظم قرار دهید. در صورت نیاز به تعمیر به نمایندگی‌های مجاز مدیران خودرو مراجعه کنید.

■ نگهداری و مراقبت از رنگ بدنه

به منظور ترمیم آسیب‌های رنگ بدنه یا خراشیدگی‌های ناشی از سنگ‌ریزه‌های جاده به نمایندگی‌های مجاز مدیران خودرو مراجعه کنید.

👁️ احتیاط

- برای افزایش عمر مفید رنگ بدنه، مواد مضر برای رنگ از قبیل فضله پرندگان، مواد رزینی و چسب، رسوبات و لکه‌های روغنی و ... را فوراً از سطح بدنه خودرو پاک کنید.





۴-۸ آببندی خودروی نو

■ توصیه‌هایی برای آببندی موتور:

- ۱۰۰۰ کیلومتر اول:
- رانندگی با سرعت حداکثری ممنوع است.
- با سرعت‌های بالای ۱۰۰ km/h رانندگی نکنید.
- در هر دنده‌ای دور موتور را متناسب با آن بالا ببرید.

۱۵۰۰-۱۰۰۰ کیلومتر

- سرعت خودرو را می‌توان به طور تدریجی به بالاتر از ۱۰۰ Km/h رساند.
- دور موتور می‌تواند به طور تدریجی تا حداکثر خود افزایش یابد.

👁️ احتیاط

• از افزایش غیر ضروری دور موتور جلوگیری کنید (حداکثر دور موتور مجاز برای لحظات خیلی کوتاه ۶۰۰۰rpm می‌باشد). انتخاب دنده بالاتر بهترین راه برای کاهش مصرف سوخت، کاهش آلودگی هوا و ممانعت از افزایش صدای موتور می‌باشد.

• وقتی که موتور سرد است. دور موتور را چه در حالت دنده خلاص و چه در سایر دنده‌ها، به حداکثر نرسانید.

■ توصیه‌هایی برای آببندی ترمز:

ترمزها در ۲۰۰ کیلومتر ابتدایی نمی‌توانند اصطکاک ترمزی مطلوب را ارایه دهند. شما باید پدال ترمز را به خوبی فشار دهید تا اصطکاک افزایش یافته و قابلیت ترمز بهتر شود. این حالت پس از هر بار تعویض لنت‌های ترمز نیز باید رعایت شود.

■ توصیه‌های مربوط به آببندی چرخ و تایر:

تایرهای نو به دوره آببندی کوتاهی نیاز دارند. در زمان شروع استفاده از تایر نو، چسبندگی خوبی بین تایر و جاده وجود ندارد. بنابراین در ۱۰۰ کیلومتر ابتدایی استفاده از تایر نو، با سرعت پایین و دقت کافی رانندگی کنید.

مه‌ره چرخ پس از طی مسافت ۸۰۰ کیلومتر باید با گشتاور مشخص شده، مجدداً سفت شود. علاوه بر این پس از تعویض تایر یا چرخ و یا پس از شل شدن مه‌ره چرخ‌ها، پس از ۸۰۰ کیلومتر مجدداً باید با گشتاور مشخص شده، سفت شوند.



فصل ۹ اطلاعات فنی خودرو

سیستم روغن کاری	۳۹۸	۹-۱ شماره شناسایی خودرو (VIN)	۳۸۸
سیستم خنک کننده	۳۹۹	۹-۲ مشخصات خودرو	۳۹۱
سیستم جرقه زنی	۳۹۹	مدل خودرو	۳۹۱
سیستم تعلیق	۳۹۹	ابعاد خودرو	۳۹۲
سیستم فرمان	۴۰۰	وزن خودرو	۳۹۲
سیستم ترمز	۴۰۰	مشخصات فنی خودرو	۳۹۴
زوایای چرخ	۴۰۱	مشخصات فنی موتور	۳۹۵
چرخ و تایر	۴۰۱	مشخصات گیربکس دستی	۳۹۶
ظرفیت مایعات	۴۰۲	سیستم سوخت رسانی	۳۹۷
باتری	۴۰۲		

راهنمای استفاده از خودروی سواری ۵ Tiggo جدید

۹-۱ شماره شناسایی خودرو (VIN)

شماره شناسایی خودرو (VIN) در قسمت بالایی و سمت چپ داشبورد قرار گرفته است و از بیرون خودرو و از زیر شیشه جلو هم قابل مشاهده است.



عدد VIN همچنین در زیر صندلی جلو سمت راست حک شده است.



شماره شاسی در قسمت بالا و مرکز کلاف درب صندوق عقب نیز حک شده است



احتیاط

- هر گونه اقدامی از قبیل قرار دادن کاور، رنگ کردن، بریدن، جوشکاری کردن و سوراخ کردن عدد VIN و یا اطراف آن ممنوع است.



فصل ۹

اطلاعات فنی خودرو

پلاک شناسایی خودرو در محفظه موتور و بر روی قالیپاق کمک فنر جلو راست نصب شده است.

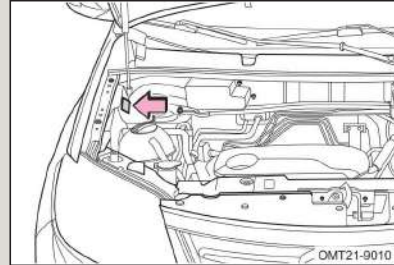

شماره موتور بر روی بلوکه سیلندر و در زیر منیفولد هوا حک شده است. (موتور ۱/۵ لیتری توربو)

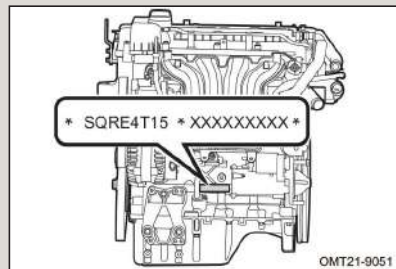

شماره موتور بر روی بلوکه سیلندر و در زیر منیفولد هوا حک شده است. (موتور ۲ لیتری)

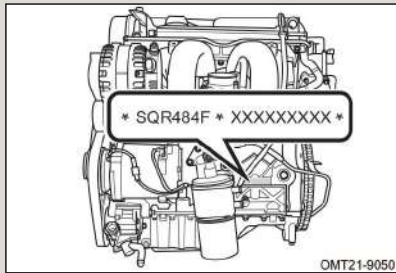

شماره گیربکس (مدل مجهز به گیربکس دستی) بر روی پوسته گیربکس حک شده است.

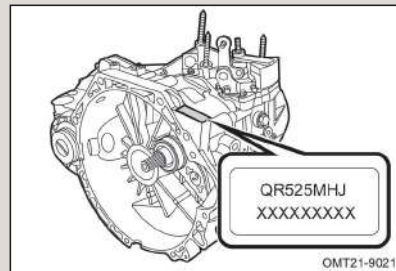

راهنمای استفاده از خودروی سواری ۵ Tiggo جدید

شماره گیربکس در مدل ۱/۵ لیتری مجهز به توربو شارژ روی پوسته گیربکس حک شده

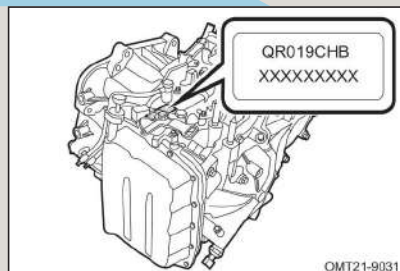

است. شماره گیربکس (مدل ۲ لیتری مجهز به گیربکس CVT) بر روی پوسته گیربکس و در کنار گیج روغن گیربکس حک شده است.

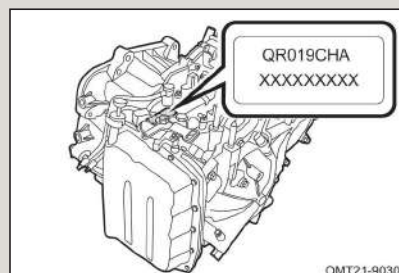



۹-۲ مشخصات خودرو

مدل خودرو

جدول ۱- مدل و نوع

مدل و نوع	موتور ۱/۵ لیتری توربو	موتور ۲ لیتری
نوع خودرو	۲×۴ با چرخ جلو محرک، موتور جلو، دو محفظه‌ای با ۵ درب، ۵ سرشبین، فرمان چپ	
مدل موتور	SQRE4T15	SQR4 84F
نوع موتور	۴ سیلندر خطی و عمودی، خنک‌شونده با آب، ۴ زمانه و دارای دو میل سوپاپ در بالای سرسیلندر مجهز به توربو شارژ و اینتر کولر	
نوع سیستم سوخت‌رسانی	پاشش الکترونیکی، ترتیبی و چند نقطه‌ای سوخت	
مدل گیربکس دستی	QR525MHJ	
مدل گیربکس اتوماتیک	QR019CHB	QR019CHA



راهنمای استفاده از خودروی سواری ۵ Tiggo جدید

ابعاد خودرو

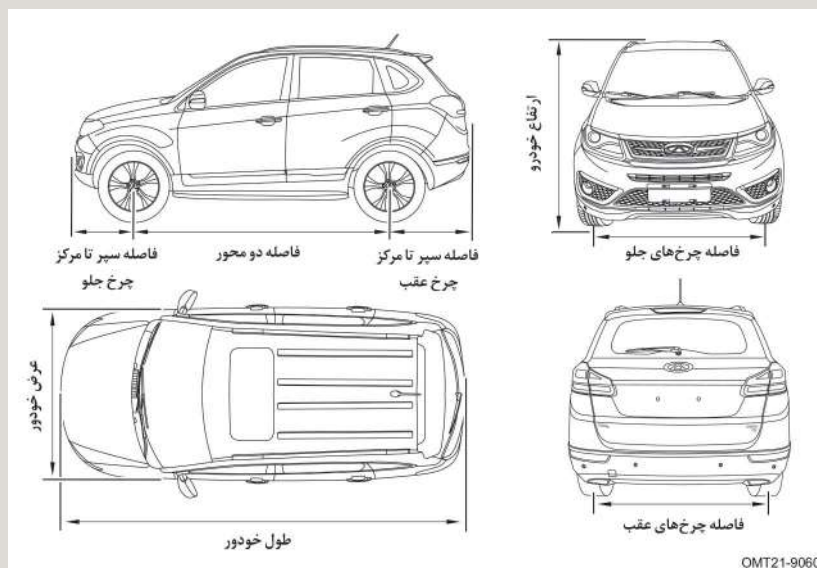

OMT21-9060

جدول ۲ - ابعاد اصلی خودرو

مدل خودرو		۱/۵ لیتری توربو	۲ لیتری با گیربکس دستی	۲ لیتری با گیربکس CVT
اندازه کلی	طول (mm)	۴,۵۰۶		
	عرض (mm)	۱,۸۴۱		
	ارتفاع (mm)	۱,۷۴۰		
فاصله دو محور (mm)		۲,۶۱۰		
فاصله مرکز به مرکز چرخ‌ها	جلو (mm)	۱,۵۵۰	۱,۵۳۰/۱,۵۵۰	۱,۵۳۰
	عقب (mm)	۱,۵۳۰	۱,۵۱۰/۱,۵۳۰	۱,۵۱۰
فاصله نوک سپر تا وسط چرخ	جلو (mm)	۹۰۷		
	عقب (mm)	۹۸۹		





جدول ۳- وزن و ظرفیت خودرو

اندازه‌ها			توضیحات	
موتور ۲ لیتری با گیربکس CVT	موتور ۲ لیتری با گیربکس دستی	موتور ۱/۵ لیتری توربو	مدل خودرو	
۱,۵۳۷	۱,۴۹۵	۱,۴۹۸	وزن خودرو بدون بار و سرنشین (kg)	
۸۹۵	۸۵۶	۸۵۸	اکسل جلو (kg)	وزن وارده به اکسل‌ها بدون بار و سرنشین
۶۴۲	۶۳۹	۶۴۰	اکسل عقب (kg)	
۳۷۵			حداکثر وزن قابل تحمل (شامل سرنشینان) (kg)	
۱,۹۱۲	۱,۸۷۰	۱,۸۷۳	حداکثر وزن خودرو با بار و سرنشین (kg)	
۹۹۵	۹۵۶	۹۵۸	اکسل جلو (kg)	حداکثر وزن وارد شده به اکسل‌ها با بار و سرنشین (kg)
۹۱۷	۹۱۴	۹۱۵	اکسل عقب (kg)	
۱,۶۱۲	۱,۵۷۰	۱,۵۷۳	وزن خودرو در حین رانندگی (kg)	
۹۳۴	۸۹۵	۸۹۷	اکسل جلو (kg)	توزیع وزن وارده به اکسل‌ها در حین رانندگی (kg)
۶۷۸	۶۷۵	۶۷۶	اکسل عقب (kg)	
۱,۰۱۲			اکسل جلو (kg)	حداکثر وزن قابل تحمل اکسل‌ها (kg)
۹۷۱			اکسل عقب (kg)	
۵			ظرفیت سرنشین (شامل راننده) (نفر)	

راهنمای استفاده از خودروی سواری ۵ Tiggo جدید

مشخصات فنی خودرو

جدول ۴- مشخصات فنی خودرو

اندازه‌ها				توضیحات	
موتور ۲ لیتری با گیربکس CVT	موتور ۲ لیتری با گیربکس دستی	موتور ۱/۵ لیتری با گیربکس CVT	موتور ۱/۵ لیتری با گیربکس دستی	مدل خودرو	
۱۶۳				حداقل فاصله خودرو از زمین (mm)	
۱۶۵	۱۶۳			فاصله نقطه مرکزی اکسل‌ها با زمین (mm)	
۱۶۳				حداقل فاصله تعلیق جلو از زمین (mm)	
۱۳۹				حداقل فاصله تعلیق عقب از زمین (mm)	
۱۱,۴				حداقل قطر دور چرخش به راست (m)	
۱۱,۴				حداقل قطر دور چرخش به چپ (m)	
۲۳				حداکثر شیب قابل قبول جاده برای قسمت جلو (°)	
۲۰				حداکثر شیب قابل قبول جاده برای قسمت عقب (°)	
۲۰				زاویه رمپ‌خور بدون بار (°)	
۱۷				زاویه رمپ‌خور با بار (°)	
۱۷۲	۱۷۷	۱۷۱	۱۹۰	حداکثر سرعت خودرو (km/h)	
۴۲	۳۵	۴۴	۴۸	حداکثر شیب جاده (%)	

مشخصات فنی حرکت خودرو

مشخصات فنی سرعت





مشخصات فنی موتور

جدول ۵- مشخصات فنی موتور

مدل موتور	SQR484F	SQRE4T15
نوع موتور	موتور عمودی، ۴ سیلندر خطی، خنک‌شونده با آب، ۴ زمانه، دومیل سوپاپ بالای سرسیلندر	
قطر دهانه سیلندر (mm)	۸۳,۵	۷۷
کورس پیستون (mm)	۹۰	۸۰,۵
حجم جابجایی موتور (mm)	۱,۹۷۱	۱,۴۹۸
نسبت تراکم	۱۰:۱	۹,۵:۱
قدرت اسمی موتور (kw)	۱۰۲	۱۱۲
دور موتور برای قدرت اسمی موتور (r/min)	۵,۷۵۰	۵,۵۰۰
حداکثر قدرت موتور (kw)	۱۰۲	۱۱۲
دور موتور برای حداکثر قدرت موتور (r/min)	۵,۷۵۰	۵,۵۰۰
حداکثر گشتاور موتور (N.m)	۱۸۲	۲۰۵
دور موتور برای حداکثر گشتاور موتور (r.min)	۴,۵۰۰ - ۴,۳۰۰	۴,۰۰۰ - ۲,۰۰۰

مصرف سوخت

مدل خودرو	سیکل شهری (لیتر در ۱۰۰ کیلومتر)	سیکل برون شهری (لیتر در ۱۰۰ کیلومتر)	سیکل ترکیبی (لیتر در ۱۰۰ کیلومتر)
New TIGGO5 (مجهز به گیربکس CVT)	12.4	7.5	9.3

*میزان مصرف سوخت خودرو ارتباط مستقیمی با شیوه رانندگی، شرایط جاده ای، شرایط آب و هوایی، میزان بار وارده به خودرو، استفاده از تجهیزات جانبی و نحوه استفاده و نگهداری خودرو دارد.



راهنمای استفاده از خودروی سواری ۵ Tiggo جدید

گیربکس اتوماتیک (CVT)

جدول ۶- مشخصات گیربکس CVT

QR019CHA	QR019CHB	مدل گیربکس
CVT		نوع گیربکس
بصورت عرضی		نحوه قرار گیری در خودرو
۲۰۴		فاصله تا مرکز (mm)
۱۹۰		حداکثر گشتاور ورودی (N.M)
۵,۱۴۱		نسبت کاهش دور دیفرانسیل
۵,۴۳۲	۵,۷۷۳	حداقل کاهش دور





گیربکس دستی

جدول ۷- گیربکس دستی

QR525MHJ	مدل گیربکس	
3.909	دنده ۱	نسبت دنده گیربکس
2.158	دنده ۲	
1.379	دنده ۳	
1.030	دنده ۴	
0.821	دنده ۵	
3.417	دنده عقب	
4.313	دیفرانسیل	

سیستم سوخت‌رسانی

جدول ۸- سیستم سوخت‌رسانی

SQR484F	SQRE4T15	مدل موتور	
بنزین بدون سرب		نوع سوخت	
عدد اکتان ۹۲ یا بالاتر		عدد اکتان	
باک پلاستیکی		نوع	باک
۵۵ لیتر		ظرفیت	
پمپ سوخت برقی		پمپ سوخت	

■ انتخاب سوخت

فقط از بنزین با مشخصات ذکر شده در جدول بالا استفاده کنید.

👁️ احتیاط

- استفاده از بنزین با عدد اکتان پایین‌تر می‌تواند به موتور آسیب برساند.
- فقط از بنزین بدون سرب استفاده کنید. بنزین سرب‌دار باعث کاهش کارایی و راندمان کاتالیست کانورتور و عملکرد غیر عادی سیستم‌های اگزوز می‌شود.

راهنمای استفاده از خودروی سواری ۵ Tiggo جدید

سیستم روغن کاری

جدول ۹- سیستم روغن کاری

مدل موتور	SQR484F	SQRE4T15
ظرفیت روغن موتور	۴L + ۰/۵	
نوع روغن موتور	تابستان: SAE ۱۰W-۴۰ (درجه SM یا بالاتر) زمستان: SAE ۵W-۴۰ (درجه SM یا بالاتر)	تابستان: SAE ۱۰W-۴۰ (درجه SM یا بالاتر) زمستان: SAE ۵W-۴۰ (درجه SM یا بالاتر) تمام سال: SAE ۵W-۳۰ (درجه SM یا بالاتر)

■ انتخاب روغن موتور

۵W در ابتدای شماره روغن ۵W-۴۰ نشان می‌دهد که این روغن موتور باعث استارت آسان‌تر موتور در هوای سرد می‌شود. هر چه عدد قبل از حرف W کم‌تر باشد، یعنی این روغن موتور مناسب برای آب و هوای سرد است.

عدد ۴۰ در شماره روغن ۵W-۴۰ نشان‌دهنده ویسکوزیته یا گرانروی روغن موتور در دمای نرمال و کاری موتور می‌باشد. روغن‌های با ویسکوزیته بالاتر برای خودروهایی که با سرعت‌های زیاد حرکت می‌کنند و یا تحت بار زیاد قرار دارند، مناسب است.

👁️ احتیاط

- از روغن موتورهایی که دارای مشخصات ذکر شده در بالا هستند، استفاده کنید تا موتور خودرو آسیب نبیند.
- اجازه ندهید که میزان و سطح روغن موتور ریخته شده از علامت حداکثر روی گیج روغن فراتر رود.
- مواد افزودنی به روغن موتور اضافه نکنید، در غیر این صورت، موتور آسیب خواهد دید.



سیستم خنک کننده

جدول ۱۰- سیستم خنک کننده

مدل خودرو	موتور ۱/۵ لیتری توربو	موتور ۲ لیتری
نوع رادیاتور	رادیاتور با لوله‌های آلومینیومی	
مایع خنک کننده	حجم مایع خنک کننده ۷/۲ لیتر می‌باشد که حاوی آب خالص و ماده افزودنی G۱۱ به نسبت برابر می‌باشد. حداکثر برودت قابل تحمل برای ضدیخ ۴۰- درجه سانتی‌گراد است.	
	حجم مایع خنک کننده ۷/۵ لیتر می‌باشد که حاوی آب خالص و ماده افزودنی G۱۱ به نسبت برابر می‌باشد. حداکثر برودت قابل تحمل برای ضدیخ ۴۰- درجه سانتی‌گراد است.	

سیستم جرقه‌زنی

جدول شماره ۱۱- سیستم جرقه‌زنی

مدل موتور	SQRE4T15	SQR484F
مدل شمع موتور	3707110	FR7DTC

احتیاط

- از شمع موتور با مشخصات ذکر شده استفاده کنید.
- دهانه شمع را خودتان تنظیم نکنید.

سیستم تعلیق

جدول شماره ۱۲- سیستم تعلیق

مدل خودرو	موتور ۱/۵ لیتری توربو	موتور ۲ لیتری
تعلیق جلو	تعلیق مستقل از نوع مک‌فرسون به ارتفاع غیر قابل تنظیم، دارای فنر لول و کمک فنر تلسکوپی، دارای میل تعادل.	
تعلیق عقب	تعلیق مستقل با اکسل طولی، ارتفاع غیر قابل تنظیم، دارای فنر لول و کمک فنر تلسکوپی، دارای میل تعادل.	

راهنمای استفاده از خودروی سواری ۵ Tiggo جدید

سیستم فرمان

جدول ۱۳- سیستم فرمان

موتور ۲ لیتری	موتور ۱/۵ لیتری	مدل خودرو	
۳۷۴		قطر غربیلک فرمان (mm)	
هیدرولیکی یا برقی		نوع سیستم فرمان	
شانه‌ای - پینیونی		نوع جعبه فرمان	
نوع روغن ATF III، روغن را تا رسیدن سطح آن به مابین علائم "MAX" و "MIN" پر کنید.		روغن هیدرولیک فرمان	
قابل تنظیم، دارای خاصیت جذب ضربه		نوع تلسکوپی فرمان	
۴۰		بالا - پایین (mm)	قابلیت تنظیم غربیلک فرمان
۰		جلو - عقب (mm)	
۳۰.۳۵°		چپ	حدود حرکتی غربیلک فرمان
۳۶.۷۳°		راست	
۱.۴۹		چپ	حداکثر زاویه حداکثر دور
۱.۴۹		راست	

سیستم ترمز

جدول ۱۴- سیستم ترمز

موتور ۲ لیتری	موتور ۱/۵ لیتری	مدل خودرو	
ترمز دیسکی از نوع تهویه‌دار		چرخ جلو	ترمز
ترمز دیسکی و کاسه‌ای		چرخ عقب	
بوستر خلائی		بوستر ترمز	
ترمز دستی با استفاده از کابل‌های مکانیکی		ترمز دستی	
نوع روغن DOT-۴، روغن را تا رسیدن سطح آن به مابین علائم "MAX" و "MIN" پر کنید.		روغن ترمز	





زوایای چرخ‌ها

جدول ۱۵- زوایای چرخ‌ها (بدون بار)

مقادیر		نام زاویه	
موتور ۲ لیتری	موتور ۱/۵ لیتری	مدل خودرو	
۰/۴۳±۴۵'		کمبر	چرخ جلو
۳°۵۰'±۶۰'		کستر	
۱۱°۳۰'±۶۰'		کینگ‌پین	
۵'±۵'		تواین	
۰/۲°±۳۰'		کمبر	چرخ عقب
۱۰'±۱۰'		تواین	
m/km ≥ 3		انحراف از مسیر مستقیم	

چرخ و تایر

جدول ۱۶- چرخ و تایر

موتور ۲ لیتری	موتور ۱/۵ لیتری	مدل خودرو	
R۱۷/۲۲۵/۶۰ R۱۸ ۲۲۵/۶۵		مدل تایر	
۷J/ ۱۸×۷J×۱۷		مدل رینگ	
۲۲۰/۲۳۰		چرخ جلو	فشار باد چرخ‌ها در حالت سرد و بدون بار (KPa)
۲۲۰/۲۳۰		چرخ عقب	
۲۵۰ (زاپاس مشابه چرخ)، ۴۲۰ (زاپاس)		چرخ زاپاس	
۱۱۰±۱۰ N.m		گشتاور پیچ چرخ (N.m)	

راهنمای استفاده از خودروی سواری ۵ Tiggo جدید

ظرفیت مایعات

جدول ۱۵- ظرفیت مایعات و نوع آنها

مدل	ظرفیت	نام
ATF SP-III	۸.۲±۰.۲L	QR۰۱۹CHB
ATF SP-III	۸.۲±۰.۲L	QR۰۱۹CHA
API GL-۴ ۷۵W-۹۰	۲.۲±۰.۱L	QR۵۲۵MHJ
نسبت اختلاط آب و ماده شوینده: ۱:۲۰	۳.۸L	مایع شیشه‌شور

باتری

جدول ۱۶- باتری

مدل خودرو	موتور ۱/۵ لیتری	موتور ۲ لیتری
نوع باتری	۱۲۷.۶۰ Ah	۱۲۷.۷۰ Ah



جدول ۱ کتابچه راهنمای خودرو برای کسب اطلاعات در مورد سیستم های نگهدارنده محافظ و مهار کودک روی صندلی مخصوص در وضعیت های مختلف

تنظیمات موقعیت (یا دیگر محل ها)					گروه وزنی	
مرکزی	وسط کناری	عقب وسط	کناره های ردیف عقب	سرنشین جلو		
X	X	X	U	X	گروه 0	تا ۱۰ کیلوگرم
X	X	X	U	X	گروه +0	تا ۱۳ کیلوگرم
X	X	X	U	X	گروه I	۹ تا ۱۸ کیلوگرم
X	X	X	U	X	گروه II	۱۵ تا ۲۵ کیلوگرم
X	X	X	U	X	گروه III	۲۲ تا ۳۶ کیلوگرم

معنی کلمات درج شده در جدول:

U = برای صندلی های مورد تایید «استاندارد جهانی» و متناسب با این گروه وزنی.

UF = مناسب برای دسته صندلی های کودک رو به جلو «استاندارد جهانی» برای این گروه وزنی تولید شده است.

L = مناسب برای صندلی کودک با محدودیت های خاص که در لیست ضمیمه آمده است. این سیستم ها در گروه «خودرو خاص»، «محدود» یا «نیمه جهانی» قرار می گیرند.

B = بستن با کمربند ایمنی داخلی برای این گروه وزنی.

X = نامناسب برای صندلی کودک برای این دسته گروه وزنی.

جدول ۲ کتابچه راهنمای خودرو برای کسب اطلاعات در مورد سیستم های نگهدارنده محافظ و مهار کودک روی صندلی مخصوص در وضعیت های ISOFIX

موقعیت ISOFIX خودرو						ثابت	طبقه و اندازه	گروه وزنی
سایر	مرکزی	وسط کناری	عقب وسط	کناره های ردیف عقب	سرتشین جلو			
X	X	X	X	X	X	ISC/L1	F	ساک حمل نوزاد
X	X	X	X	X	X	ISC/L2	G	
X	X	X	X	X	X	(۱)		
X	X	X	X	IUF	X	ISO/R1	E	0 تا ۱۰ کیلوگرم
X	X	X	X	X	X	(۱)		
X	X	X	X	IUF	X	ISO/R1	E	0 تا ۱۳ کیلوگرم
X	X	X	X	X	X	ISO/R2	D	
X	X	X	X	X	X	ISO/R3	C	
X	X	X	X	X	X	(۱)		
X	X	X	X	X	X	ISO/R2	D	۱ تا ۹ کیلوگرم
X	X	X	X	X	X	ISO/R3	C	
X	X	X	X	IUF	X	ISC/F2	B	
X	X	X	X	IUF	X	ISC/F2 X	B1	
X	X	X	X	IUF	X	ISC/F3	A	
X	X	X	X	X	X	(۱)		
X	X	X	X	X	X	(۱)		II - ۱۵ تا ۲۵ کیلوگرم
X	X	X	X	X	X	(۱)		III - ۲۲ تا ۳۶ کیلوگرم

معنی کلمات درج شده در جدول:

IUF = مناسب برای صندلی های روبرو جلوی ISOFIX مطابق با استانداردهای جهانی برای این دسته گروه وزنی.
 IL = مناسب برای صندلی کودک ISOFIX خاص که در لیست ضمیمه آمده است. این سیستم های ISOFIX در گروه «خودرو خاص»، «محدود» یا «نیمه جهانی» قرار می گیرند.
 X = نامناسب برای صندلی کودک ISOFIX برای این دسته گروه وزنی و یا این طبقه اندازه.

ردیف	کد نمایندگی	نام	مستطه	نوع نمایندگی	خدمات	استان	شهر	کد شهر	تلفن خدمات پس از فروش	آدرس
۱	۱۰۰	تعمیرگاه مرکزی	مرکز	خدمات پس از فروش	خدمات برندهای CHERRY و MVM	تهران	تهران	۰۲۱	۴۷۶۵۱	تهران، کیلومتر ۱۴ جاده مخصوص کرج، جنب بیمه ایران، کوچه ۲۴
۲	۱۰۱	تعمیرگاه مرکزی	مرکز	خدمات پس از فروش	خدمات برندهای CHERRY و MVM	تهران	تهران	۰۲۱	۴۷۶۵۱	تهران، کیلومتر ۱۱ جاده مخصوص کرج، روبروی فروشگاه سپه، انتهای خیابان سی ام مرکز تعمیرات خودرو (محل ۱۱۰) و مرکز صافکاری و نقاشی
۳	۱۱۲	حاجی نیلی	جنوب	فروش و خدمات پس از فروش	خدمات برندهای CHERRY و MVM	اصفهان	اصفهان	۰۲۱	۰۲۰۰-۳۳۵۳-۳۵۳۴	جاده اصفهان - شیراز، بعد از سه پل شهید، روبروی شماره گذاری، خیابان شهید مدنی
۴	۱۱۴	عباسی - مازکاران	مرکز	فروش و خدمات پس از فروش	خدمات برندهای CHERRY و MVM	تهران	تهران	۰۲۱	۰۹۱۷-۲۳۵۳۵-۲۳۵۳۴	تهران، بزرگراه رسالت (شرق به غرب) نزدیک به خیابان استاد حسن بنا شمالی، روبروی ایستگاه بی آر تی (استاد حسن بنا)، بیش کوچه افلاکی، پلاک ۸
۵	۱۱۵	قوامی	غرب	فروش و خدمات پس از فروش	خدمات برندهای CHERRY و MVM	گیلان	رشت	۰۱۲	۳۳۷۵۲۳۳۴	رشت، میدان فرزانه، بلوار ولیعصر، بالاتر از مهلال احمد، روبروی اتاق بازرگانی
۶	۱۲۸	زرنگی پور	شرق	فروش و خدمات پس از فروش	خدمات برندهای CHERRY و MVM	کرمان	کرمان	۰۳۴	۳۳۵۱۸۲۰۵	کرمان، بلوار قدس، بلوار تر میثال قدیم، جنب کالتری ۱۶
۷	۱۳۳	امانیا	شرق	فروش و خدمات پس از فروش	خدمات برندهای CHERRY و MVM	کرمان	مِه	۰۳۴	۴۴۲۱۱۲۳۴۲	مِه، خیابان آیت الله کاشانی، کاشانی ۴
۸	۱۴۵	میر رحیمی	مرکز	فروش و خدمات پس از فروش	خدمات برندهای CHERRY و MVM	قزوین	قزوین	۰۲۸	۳۳۵۴۲۳۲۰	قزوین، دواهی همان، بلوار تاکستان، روبروی پمپ گاز
۹	۱۵۲	فرهانی قر	غرب	فروش و خدمات پس از فروش	خدمات برندهای CHERRY و MVM	همان	ملایر	۰۸۱	۳۳۳۴۸۰۳۳	ملایر، بلوار بعثت، میدان نیروی انتظامی، روبروی مسجد
۱۰	۱۵۸	شاپوری	مرکز	فروش و خدمات پس از فروش	خدمات برندهای CHERRY و MVM	مرکزی	اراک	۰۸۴	۳۳۲۱۸۰۸۰	اراک، خیابان شریعتی، بعد از میدان فرمانداری، حد فاصل پمپ بنزین و شورانی حل اختلاف
۱۱	۱۶۹	ققیه نصیری	شمال	فروش و خدمات پس از فروش	خدمات برندهای CHERRY و MVM	مازندران	چالوس	۰۱۱	۵۳۷۵۰۸۴	چالوس، بلوار امام رضا، یک کیلومتر بعد از شرکت نفت

ردیف	کد	نام	منطقه	نوع نمایندگی	خدمات	استان	شهر	کد شهر	تلفن خدمات پس از فروش	آدرس
۱۲	۱۷۳	دشلی	شمال	فروش و خدمات پس از فروش	خدمات پرزدهای MVM و CHERY	گلستان	گنبد کاووس	۰۱۷	۲۳۵۴۰۴۰۰	گنبد کاووس، میدان بسیج، ابتدای جاده میوه‌دست، بعد از پریدگی اول
۱۳	۱۸۰	طنی جبری	شرق	فروش و خدمات پس از فروش	خدمات پرزدهای MVM و CHERY	سیستان و بلوچستان	زاهدان	۰۵۴	۳۳۵۱۵۴۹۰	زاهدان، خیابان بلوار شهید طباطبائی، شهید طباطبائی ۲
۱۴	۱۸۴	جلالی	شمال	فروش و خدمات پس از فروش	خدمات پرزدهای MVM و CHERY	گلستان	گرگان	۰۱۷	۳۳۱۴۵۸۸۰۱ ۳۳۱۵۸۲۷۸	گرگان، انتهای بلوار چرجان، روبروی چرجان ۷۸
۱۵	۱۹۰	امامی سیدی	شرق	فروش و خدمات پس از فروش	خدمات پرزدهای MVM و CHERY	خراسان رضوی	مشهد	۰۵۱	۳۶۶۶۶۹۷۵۰ ۳۶۶۶۶۹۷۵۱ ۳۶۶۶۶۹۷۵۲	مشهد، بزرگراه آسیایی، روبروی پلیس راه قاسم آباد، داخل آزادی ۱۰۱، سمت راست، قطعه دوم
۱۶	۱۹۳	خسروانی	مرکز	فروش و خدمات پس از فروش	خدمات پرزدهای MVM و CHERY	تهران	تهران	۰۲۱	۶۶-۱۳۶۶۰	تهران، یادگار امام جنوب، دامپزشکی، بلوار استاد معین، ابتدای طوس شرقی، پلاک ۵۵۹
۱۷	۲۰۴	باسنی صدوری	جنوب	فروش و خدمات پس از فروش	خدمات پرزدهای MVM و CHERY	خوزستان	ماهشهر	۰۶۱	۵۲۳۳۱۵۵۳	ماهشهر، انتهای کمربندی هندیجان، سایت صنعتی، جنب نمایندگی سایپا
۱۸	۲۰۷	کاروانی	شمال	فروش و خدمات پس از فروش	خدمات پرزدهای MVM و CHERY	مازندران	تنکابن	۰۱۱	۵۲۳۳۲۳۲۱	تنکابن، خیابان چالوس جنب اداره منابع طبیعی
۱۹	۲۱۲	ریعی هاشمی	مرکز	فروش و خدمات پس از فروش	خدمات پرزدهای MVM و CHERY	سمنان	سمنان	۰۲۳	۳۳۳۴۲۶۲۳	سمنان، بلوار علم و صنعت، روبروی شرکت نفت
۲۰	۲۱۶	صنعتی کشمیر خراسان	شرق	فروش و خدمات پس از فروش	خدمات پرزدهای MVM و CHERY	خراسان رضوی	مشهد	۰۵۱	-۷۸۳۳۱۴۰۰ -۷۸۳۳۱۵۰۰ ۷۸۳۳۱۶۰۰	مشهد، رضا شهر، بلوار شهید فکور، ۶۷ دلاوران ۱/۱
۲۱	۲۱۷	علاش خودرو ایران	غرب	فروش و خدمات پس از فروش	خدمات پرزدهای MVM و CHERY	آذربایجان شرقی	تبریز	۰۴۱	۳۳۳۳۶۵۷۱	تبریز، بالاتر از میدان هل مرمر، به طرف میدان بسیج، بعد از پست پتربن، ورودی اتوبان کسانلی

ردیف	کد نمایندگی	نام	منطقه	نوع نمایندگی	خدمات	استان	شهر	کد شهر	تلفن خدمات پس از فروش	آدرس
۲۲	۲۱۸	ابوالقاسمی محمود جوق	غرب	فروش و خدمات پس از فروش	خدمات برندهای MVM و CHERY	آذربایجان غربی	ارومیه	۰۲۴	۰۲۳۳۳۳۳۳۳۳ (داخلی ۳)	ارومیه، بلوار آزادی، مابین سه راه دکانیات و پارک ساعت، روبرو روی بانکی رفاه کارگران
۲۳	۲۲۷	ایرانستش	شرق	فروش و خدمات پس از فروش	خدمات برندهای MVM و CHERY	کرمان	کرمان	۰۲۳	۲۳۷۵۷۶۶۴	کرمان، بزرگراه امام رضا شرف آباد، بلوار قائم، نبش کوچه قائم ۳۷
۲۴	۲۲۳	گوینر خودرو سربازان	شرق	فروش و خدمات پس از فروش	خدمات برندهای MVM و CHERY	خراسان رضوی	سبزوار	۰۵۱	۲۳۳۵۷۰۰	سبزوار، ضلع جنوبی میدان سربازان، اول جاده مستهد جنب نمایندگی اسکو
۲۵	۲۲۵	دل افکار	جنوب	فروش و خدمات پس از فروش	خدمات برندهای MVM و CHERY	فارس	شیراز	۰۷۱	۷۸۳۳۶۱۱۳	شیراز، بلوار امیر کبیر، نبش خیابان یقطین
۲۶	۲۳۷	توکلی	شرق	فروش و خدمات پس از فروش	خدمات برندهای MVM و CHERY	خراسان رضوی	جذبده	۰۵۱	۵۲۳۳۰۹۱۲۶	تربت حیدریه، ابتدای بلوار خرمشهر
۲۷	۲۲۰	طلایی	شمال	فروش و خدمات پس از فروش	خدمات برندهای MVM و CHERY	گلستان	گرگان	۰۱۷	۲۳۳۳۶۷۰۰۱	گرگان، میدان بسنج، نبش هیوکان ۲
۲۸	۲۲۴	پیمان خودرو زرین	غرب	فروش و خدمات پس از فروش	خدمات برندهای MVM و CHERY	گیلان	رشت	۰۱۳	-۲۳۴۹۱۷۵۱ -۲۳۴۹۱۷۵۲ -۲۳۴۹۱۷۵۳ ۲۳۴۹۱۷۵۴	رشت، کیلومتر ۳ جاده رشت - انزلی
۲۹	۲۲۶	جدیری	مرکز	فروش و خدمات پس از فروش	خدمات برندهای MVM و CHERY	تهران	تهران	۰۲۱	-۶۶۵۳۳۲۱۷ ۶۶۵۳۳۲۱۸	تهران، خیابان آزادی، خیابان حیب اللهی، بلوار شهید تیموری، نرسیده به بزرگراه شیخ فضل الله نوری، پلاک ۲۴۱
۳۰	۲۲۶	جدیری	مرکز	فروش و خدمات پس از فروش	خدمات برندهای MVM و CHERY	تهران	تهران	۰۲۱	۶۶۶۸۱۳۷۷	تهران، کیلومتر ۱۳ جاده قدیم کرج، روبرو دیار خودرو
۳۱	۲۵۹	رهبران صباغی	غرب	خدمات پس از فروش	خدمات برندهای MVM و CHERY	آذربایجان شرقی	تبریز	۰۲۱	-۲۳۳۰۶۹۱۹ ۲۳۳۱۱۲۳۴۱	تبریز، کوی ولیعصر، خیابان خواجه، نرسیده به فلکه تجلی، تعمیرگاه دقیق
۳۲	۲۶۲	جمالی	شمال	فروش و خدمات پس از فروش	خدمات برندهای MVM و CHERY	مازندران	بابل	۰۱۱	۲۳۷۵۷۶۶۱	بابل، کیلومتر ۲ جاده قائمشهر

ردیف	کد	نام	محلته	نوع نمایندگی	خدمات	استان	شهر	کد شهر	تلفن خدمات پس از فروش	آدرس
۳۳	۲۶۴	خواجوندی	مرکز	فروش و خدمات پس از فروش	خدمات پرندهای CHERRY و MVVM	البرز	فردیس	۰۲۶	۰۲۶۶۶۲۱۱۲۰- ۲۶۶۶۶۱۱۲۱	کرج، جاده فردیس، خیابان بیک، روبروی مدرسه خیر خمینی شهر، بلوار آزادگان، سه راه معلم، جنب سازمان تامین اجتماعی
۳۴	۲۶۶	پرنده جوزانی	جنوب	فروش و خدمات پس از فروش	خدمات پرندهای CHERRY و MVVM	اصفهان	خمینی شهر	۰۳۱	۲۳۶۴۳۴۸۷	مشهد، بلوار صد متری، حد فاصل پیمپ گاز و میدان خیام
۳۵	۲۶۸	سیاسی	شرق	فروش و خدمات پس از فروش	خدمات پرندهای CHERRY و MVVM	خراسان رضوی	مشهد	۰۵۱	۳۸۵۲۸۸۱۱	سفر، کلوستر ۲ جاده بوکان، جنب پاسگاه انتظامی ۱۳
۳۶	۲۶۹	امنی	غرب	فروش و خدمات پس از فروش	خدمات پرندهای CHERRY و MVVM	کردستان	سفر	۰۸۷	۲۶۳۲۱۲۸۲	کمربندی آستارا به سمت اردبیل، روبروی سه راهی باغچه سراه جنب پارکینگ شایانه روزی نئی رستم
۳۷	۲۷۳	نئی رستم	غرب	فروش و خدمات پس از فروش	خدمات پرندهای CHERRY و MVVM	گیلان	آستارا	۰۱۳	۲۴۸۵۰۲۸۸	کرمانشاه دیزل آلف، خیابان ۱۰۲ آهن قووش ها، بالای از صابنه قی ماهان
۳۸	۲۷۶	الهباری	غرب	فروش و خدمات پس از فروش	خدمات پرندهای CHERRY و MVVM	کرمانشاه	کرمانشاه	۰۸۳	۰۲-۲۸۷۶۳۱۰۲- ۲۸۷۶۳۹۸۱	بروجن، ابتدای جاده اصفهان، نرسیده به پمپ بنزین ایلام
۳۹	۲۷۸	اعتمادی	جنوب	فروش و خدمات پس از فروش	خدمات پرندهای CHERRY و MVVM	چهارمحال و بختیاری	بروجن	۰۲۸	۳۳۳۳۳۲۷۸	میارگ، انتهای خیابان حافظا غربی، نبش میدان شیها
۴۰	۲۷۸	اعتمادی	جنوب	فروش و خدمات پس از فروش	خدمات پرندهای CHERRY و MVVM	اصفهان	مبارک	۰۳۱	۵۳۳۰۱۳۱۲	شهریار، بلوار کلکتر، روبروی تالار العباس غرب، پلاک ۸۵
۴۱	۲۸۱	حضری اوزمچلوئی	مرکز	فروش و خدمات پس از فروش	خدمات پرندهای CHERRY و MVVM	تهران	شهریار	۰۲۱	۰۳-۲۸۲۲۳۰۲۰- ۶۵۲۵۹۹۶۱	شیراز، بلوار امیر کبیر، نبش کنار گذر پل امام حسن مجتبی
۴۲	۲۸۵	تنبویر	جنوب	فروش و خدمات پس از فروش	خدمات پرندهای CHERRY و MVVM	فارس	شیراز	۰۷۱	۲۸۲۳۳۹۷۸	همدان، ضلع شمالی میدان امام حسین، جنب سایلیا
۴۳	۲۸۶	جراغان	غرب	فروش و خدمات پس از فروش	خدمات پرندهای CHERRY و MVVM	همدان	همدان	۰۸۱	۲۳۶۶۳۰۰۶	

ردیف	کد نمایندگی	نام	محلته	نوع نمایندگی	خدمات	استان	شهر	کد شهر	تلفن خدمات پس از فروش	آدرس
۵۴	۲۰۸	نوری	شرق	فروش و خدمات پس از فروش	خدمات پرینت‌های CHERRY و MVM	خراسان رضوی	گناباد	۰۵۱	۰۷۲۶-۹۰۱ ۰۷۲۶-۹۰۲ ۰۷۲۶-۹۰۳	گناباد، بلوار امام رضا(ع) انورسیده به میدان پدافند (بال ساقو)
۵۵	۲۱۰	نادری	شمال	فروش و خدمات پس از فروش	خدمات پرینت‌های CHERRY و MVM	مازندران	ساری	۰۱۱	۲۳۳۷۸۴۳۹	ساری، ۳۰۰ متر بعد از سه راهی شهید زارع، جنب نمایندگی سایا
۵۶	۲۱۹	ناصری	غرب	فروش و خدمات پس از فروش	خدمات پرینت‌های CHERRY و MVM	لرستان	خرم آباد	۰۶۶	۰۲۳۴-۲۳۸۲ ۲۳۳-۰۸۰۲۰	خرم آباد، میدان امام حسین، بلوار بهارستان، بعد از بل هوایی
۵۷	۲۲۲	گودرزی	مرکز	فروش و خدمات پس از فروش	خدمات پرینت‌های CHERRY و MVM	تهران	تهران	۰۲۱	۰۴۴۹۹۸۱۳۳ ۰۴۴۹۹۸۱۳۴ ۰۴۴۹۹۸۱۳۵ ۲۳۹۹۸۹۲۶	تهران، ۲۰ کیلومتر، ۲۰ جاده قدیم کرج، لاین کندرو، خیابان لطیف جباری، کوچه انور ۲
۵۸	۲۲۴	توتونچی	غرب	فروش و خدمات پس از فروش	خدمات پرینت‌های CHERRY و MVM	کرمانشاه	کرمانشاه	۰۸۳	۰۲۲۲-۲۲۲۶ ۲۲۲-۰۲۲۲۷	کرمانشاه، میدان آزادگان، ابتدای جاده اسلام آباد غرب، پلاک ۱۲۱
۵۹	۲۲۵	رضایی	مرکز	فروش و خدمات پس از فروش	خدمات پرینت‌های CHERRY و MVM	قم	قم	۰۲۵	۲۲۹۱۲۵۵۵	قم، خیابان بلوار امین، میدان ارتش، سمت راست به سمت پل انقلاب
۶۰	۲۲۸	محلانی	شرق	فروش و خدمات پس از فروش	خدمات پرینت‌های CHERRY و MVM	کرمان	کرمان	۰۳۴	۲۶۱۴	کرمان، جاده تهران، بعد از بل راه آهن، روبروی بلوار امام رضا
۶۱	۲۲۷	قائوران صنعت	غرب	فروش و خدمات پس از فروش	خدمات پرینت‌های CHERRY و MVM	گیلان	رشت	۰۱۳	۲۳۱۷۸-۲۳۵۹۷۸۸	رشت، ۳ کیلومتر، ۳ جاده فومن (اتینگاه)
۶۲	۲۲۸	پهلوان	شمال	فروش و خدمات پس از فروش	خدمات پرینت‌های CHERRY و MVM	مازندران	قائم‌شهر	۰۱۱	۲۲۷۸۲-۰۹	قائم‌شهر، خیابان تهران، ۲ کیلومتر، ۲ جاده سوادکوه، روبروی تالار پست
۶۳	۲۲۲	پورسجده/خللی	مرکز	فروش و خدمات پس از فروش	خدمات پرینت‌های CHERRY و MVM	تهران	تهران	۰۲۱	۲۴۸۸۲۳۶۲	تهران، نبش غرب، کندرو ستاری، بعد از خروجی ستاری جنوب، خیابان جواهرت، ابتدای کوچه ششم

ردیف	کد نمایندگی	نام	منطقه	نوع نمایندگی	خدمات	استان	شهر	کد شهر	تلفن خدمات پس از فروش	آدرس
۶۴	۳۳۹	نوده دهقان	مرکز	فروش و خدمات پس از فروش	خدمات برندهای CHERRY و MVM	البرز	هشتگرد	۰۲۶	۴۳۳۳۰۶۶۶	هشتگرد، میدان صنعت، به سمت میدان بسیج، بعد از پارک مادر
۶۵	۳۵۰	دهقان پور	مرکز	فروش و خدمات پس از فروش	خدمات برندهای CHERRY و MVM	تهران	تهران	۰۲۱	۷۷۹۷۲۰۲۲ ۷۹۷۱۷۱۷۴	تهران، خیابان دماوند، خیابان آیت، ترسیده به چهارراه تلفخخانه، جنب بانک انصار شماره ۱۳۳
۶۶	۳۵۲	لهستانی پور	مرکز	فروش و خدمات پس از فروش	خدمات برندهای CHERRY و MVM	البرز	کرج	۰۲۶	۳۳۸۲۲۹۲۳ ۳۳۸۲۲۹۲۳ ۳۳۸۲۲۹۲۳ ۳۳۸۲۲۹۲۳	کرج، بین میدان امام حسین و چهار راه مصباح، روبروی دروازه گاه بنجام
۶۷	۳۵۵	حق برست سجاولی	شمال	فروش و خدمات پس از فروش	خدمات برندهای CHERRY و MVM	مازندران	ساری	۰۱۱	۳۳۶-۸۱۲۳ ۳۳۶-۸۲۲۲	ساری، سه راه جویبار، کیلومتر ۳ جاده جویبار، روبروی مرکز تویضی پلاک
۶۸	۳۶۰	نیکرکاز جمالی	شمال	فروش و خدمات پس از فروش	خدمات برندهای CHERRY و MVM	مازندران	قائمشهر	۰۱۱	۴۳۰۴۵۸۴۹	قائمشهر، میدان جانبازان، ابتدای اتوبان قائم شهر، به ساری، سمت چپ
۶۹	۳۶۱	شریفی	جنوب	فروش و خدمات پس از فروش	خدمات برندهای CHERRY و MVM	فارس	لامرد	۰۲۱	۵۱۲۳۲۳۳۳	لامرد، میدان شهیدا، بولوار شهید مصهری
۷۰	۳۶۲	رنجبران	غرب	فروش و خدمات پس از فروش	خدمات برندهای CHERRY و MVM	آذربایجان شرقی	سراب	۰۲۱	۴۳۳۳۳۳۳۳	سراب، ابتدای جاده اردبیل، روبروی اردوگاه شهید فهمیده، جنب نمایندگی سایا
۷۱	۳۶۳	امیر خودرو	جنوب	فروش و خدمات پس از فروش	خدمات برندهای CHERRY و MVM	یزد	یزد	۰۲۵	۳۳۳۳۳۳۳۳	یزد، بولوار آزادگان، سمت، ابتدای بولوار فرودگاه
۷۲	۳۶۵	خسروانی	مرکز	فروش و خدمات پس از فروش	خدمات برندهای CHERRY و MVM	سمنان	سمنان	۰۲۳	۳۳۳۳۰۰۰۰۰۱ (داخلی) ۱۲۳-۱۲۳	سمنان، میدان قومس، بولوار ۱۵ خرداد، ابتدای خیابان خودکفالی
۷۳	۳۶۶	آسیا خودرو	مرکز	فروش و خدمات پس از فروش	خدمات برندهای CHERRY و MVM	تهران	تهران	۰۲۱	۷۵۱۵۱	تهران، چهارراه تهرانتراپس، بول جاده اسیلا، پلاک ۲۵۱

ردیف	کد نمایندگی	نام	منطقه	نوع نمایندگی	خدمات	استان	شهر	کد شهر	تلفن خدمات پس از فروش	آدرس
۷۴	۳۶۶	آسیا خودرو	مرکز	فروش و خدمات پس از فروش	خدمات برندهای CHERY و MVM	تهران	تهران	۰۲۱	۰۷۷۴۰۴۵۴ ۰۷۷۴۰۴۵۴	تهرانپارس، اتوبان شهید باقری، قلات کوفی، بلوار مطهری، بین کوچه ۳ و ۵ مرکزی
۷۵	۳۶۷	زهراپی	مرکز	فروش و خدمات پس از فروش	خدمات برندهای CHERY و MVM	تهران	تهران	۰۲۱	۰۷۶۹۱۸۹۳ ۰۷۶۹۱۸۹۳	تهران، خیابان دماوندپلازا از سه راه تهرانبارس - خیابان اتقانه کوچه پنجم شرقی، پلاک ۲۷
۷۶	۳۶۸	افتخار	مرکز	فروش و خدمات پس از فروش	خدمات برندهای CHERY و MVM	تهران	تهران	۰۲۱	۰۸۱۱۶۶۳۷۵ ۰۸۱۱۶۶۳۷۵	تهران، میدان آرژانتین، داخل پارک سوار بهیقی، ضلع شرقی، پلاک ۵
۷۷	۳۶۸	افتخار	مرکز	فروش و خدمات پس از فروش	خدمات برندهای CHERY و MVM	تهران	شهرری	۰۲۱	۰۳۳۳۹۷۵۰۰ ۰۳۳۳۹۷۵۰۰	شهرری میدان صفائیبه اول خیابان ابن بابویه جنب کاروانس ری، پلاک ۲۲۶
۷۸	۳۷۰	شکاری	مرکز	فروش و خدمات پس از فروش	خدمات برندهای CHERY و MVM	تهران	تهران	۰۲۱	۰۳۳۳۱۲۸۰ ۰۳۳۳۳۹۷۱۵۵۰ - ۰۳۳۳۳۹۷۱۵۵۰ - ۰۳۳۳۳۹۷۱۵۵۰	تهران، میدان امام حسین، خیابان دماوند، خیابان اقبال لاهوری، پلاک ۲۵۳
۷۹	۳۷۲	جهانگیر	جنوب	فروش و خدمات پس از فروش	خدمات برندهای CHERY و MVM	اصفهان	کاشان	۰۳۱	۰۵۵۵۰۵۳۷۸	کاشان، میدان سسج، بلوار شهیدان، رودروی درب اصلی دارالسلام، ابتدای شهرک فتح المبین
۸۰	۳۷۳	فرخنده پی اینوی، یانگی	مرکز	فروش و خدمات پس از فروش	خدمات برندهای CHERY و MVM	تهران	تهران	۰۲۱	۰۶۶۶۱۲۰۰۶	تهران، سه راه آذری، بلوار ۲۵ متری زرند، پلاک ۲۲۳
۸۱	۳۷۵	زائر اومالی	شمال	فروش و خدمات پس از فروش	خدمات برندهای CHERY و MVM	مازندران	نکا	۰۱۱	۰۳۳۳۳۸۷۰۹ ۰۳۳۳۳۸۷۱۰	نکا، خیابان انقلاب، جنب کوی شالیکویی
۸۲	۳۷۷	خیری	مرکز	فروش و خدمات پس از فروش	خدمات برندهای CHERY و MVM	البرز	کرج	۰۲۶	۰۳۳۵۱۲۶۱۳ ۰۳۳۵۱۲۶۱۳ ۰۳۳۵۱۲۶۱۵ ۰۳۳۵۱۲۶۱۶	کرج، گلشهر، بلوار القادری، کوکب غربی، منتهی به تالار تیرازه
۸۳	۳۷۹	نجفی گل	شرق	فروش و خدمات پس از فروش	خدمات برندهای CHERY و MVM	خراسان رضوی	مشهد	۰۵۱	۰۳۳۲۱۰۲۳۰ ۰۳۳۲۱۰۲۳۱ ۰۳۳۲۱۰۲۳۲	مشهد، ابتدای جاده قدیم نیشابور، ۳ کیلومتر بعد از پلیس راه طوق، ۹۰۰ متر داخل جاده سد طوق (ده غنیمه)

ردیف	کد نمایندگی	نام	منطقه	نوع نمایندگی	خدمات	استان	شهر	کد شهر	تلفن خدمات پس از فروش	آدرس
۸۴	۷۸۰	دهانی	شرق	فروش و خدمات پس از فروش	خدمات برندهای CHERRY و MVM	سیستان و بلوچستان	ایرانشهر	۰۵۳	۳۷۲۱۱۳۲۵۳	ایرانشهر، کیلومتر ۴ جاده همپور، روبروی بیمارستان ایران، جنب ماینه قلی
۸۵	۷۸۱	عابدزاده	شرق	فروش و خدمات پس از فروش	خدمات برندهای CHERRY و MVM	خراسان جنوبی	طبرس	۰۵۴	۳۷۸۱۱۳۴۰	طبرس، میدان آیت اله واعظ طبسی
۸۶	۷۸۲	جشتیبیان	غرب	فروش و خدمات پس از فروش	خدمات برندهای CHERRY و MVM	همدان	نجاوند	۰۸۱	۳۳۲۱۱۳۳۱	نجاوند، خیابان آیت اله واعظ طبسی
۸۷	۷۸۵	آنگون	جنوب	فروش و خدمات پس از فروش	خدمات برندهای CHERRY و MVM	هرمزگان	رودان	۰۷۶	۳۷۸۸۵۵۰	رودان، بلوار انقلاب، بعد از مسجد جامع
۸۸	۷۸۶	کریم پور	جنوب	فروش و خدمات پس از فروش	خدمات برندهای CHERRY و MVM	خوزستان	آبادان	۰۶۱	۵۱۳۳۲۲۵۷۳ ۵۱۳۳۲۲۵۷۴	آبادان، بل کلبی امام رضا، نرسیده به سه راه مدن
۸۹	۷۸۸	قاسمی	غرب	فروش و خدمات پس از فروش	خدمات برندهای CHERRY و MVM	آذربایجان غربی	تفده	۰۴۳	۲۵۶۷۵۲۰۱ ۲۵۶۷۵۲۰۷	تفده، ابتدای بلوار آزادی (خیابان پیرانشهر)
۹۰	۳۹۰	اوسوند	جنوب	فروش و خدمات پس از فروش	خدمات برندهای CHERRY و MVM	خوزستان	دزفول	۰۶۱	۴۳۲۲۶۹۶۰ ۴۳۲۲۶۹۷۰	دزفول، ابتدای جاده سنجد، بعد از بل الدبیر
۹۱	۳۹۱	میرزاگرهی	غرب	فروش و خدمات پس از فروش	خدمات برندهای CHERRY و MVM	ایلام	ایلام	۰۸۳	۳۲۲۳۲۷۳۶	ایلام، میدان امام حسن
۹۲	۳۹۳	ستوسل	جنوب	فروش و خدمات پس از فروش	خدمات برندهای CHERRY و MVM	خوزستان	بهبهان	۰۶۱	۵۱۳۳۲۶۵۶	بهبهان، میدان محسنی، بعد از فرهنگسرا
۹۳	۳۹۴	مزرعه	جنوب	فروش و خدمات پس از فروش	خدمات برندهای CHERRY و MVM	خوزستان	اهواز	۰۶۱	۲۵۵۴۱۶۱۱	اهواز، بلوار آیت الله بهبهانی، بین میدان جمهوری و قلعه یاد، جنب سرپرستی بانک ملت
۹۴	۳۹۵	بخشی	شمال	فروش و خدمات پس از فروش	خدمات برندهای CHERRY و MVM	مازندران	ساری	۰۱۱	۳۴۳۳۰۷۰۰	ساری، کیلومتر ۲ اتوبان ساری - قائم شهر، ۲۰۰ متر بعد از اداره آبیاری
۹۵	۳۹۶	انزلیش	شرق	فروش و خدمات پس از فروش	خدمات برندهای CHERRY و MVM	سیستان و بلوچستان	زاهدان	۰۵۳	۳۳۲۲۶۶۶۴	زاهدان، تقاطع مولوی و خیابان امام خمینی، جنب مسیل اوزگشی

ردیف	کد نمایندگی	نام	محلته	نوع نمایندگی	خدمات	استان	شهر	کد شهر	تلفن خدمات پس از فروش	آدرس
۹۶	۳۹۱۷	غلامی گلفانی	شرق	فروش و خدمات پس از فروش	خدمات برندهای CHERRY و MVM	خراسان شمالی	بجورد	۰۵۸	۰۳۳۳۳۵۱۸ ۳۳۳۳۵۱۹	بجورد خیابان امام خمینی غربی، نبش امام خمینی ۲۶
۹۷	۳۹۹	گودرزی	مرکز	فروش و خدمات پس از فروش	خدمات برندهای CHERRY و MVM	تهران	تهران	۰۲۱	۰۶۶۳۳۵۵۱ ۰۶۶۳۳۸۹۳	تهران، خیابان رودکی، حد فاصل آذربایجان و ارومیه، پلاک ۷۶۲
۹۸	۴۰۰	تسلیم	جنوب	فروش و خدمات پس از فروش	خدمات برندهای CHERRY و MVM	فارس	شیراز	۰۷۱	۳۳۳۱۶۶۰۵	فیسرا، بلوار پاپاسلمان فارس، بل پیرنیا خیابان بشیر
۹۹	۴۰۱	ستوده	مرکز	فروش و خدمات پس از فروش	خدمات برندهای CHERRY و MVM	تهران	تهران	۰۲۱	۴۴۳۸۰۴۰۱	تهران، اتوبان شیخ فضل الله نوری جنوب، بعد از خیابان چوب تراش، لاین کندرو پلاک ۳۸
۱۰۰	۴۰۳	قاسمی	جنوب	فروش و خدمات پس از فروش	خدمات برندهای CHERRY و MVM	اصفهان	نصف آباد	۰۲۱	۴۲۳۲۵۰۱۹	اصفهان، نصف آباد، شهرک گلشمت، نبش بلوار ابوذر
۱۰۱	۴۰۵	حیاتی	غرب	فروش و خدمات پس از فروش	خدمات برندهای CHERRY و MVM	اردبیل	اردبیل	۰۴۵	۳۳۵۷۳۰۲۹	اردبیل، کلهو سیر ۲، چاده سرخین، روبروی شهرک نبایش
۱۰۲	۴۰۶	همیار موتور پاساژ گاد	مرکز	فروش و خدمات پس از فروش	خدمات برندهای CHERRY و MVM	تهران	تهران	۰۲۱	۰۳۳۳۲۳۰۵۱ ۰۳۳۳۴۰۳۱۳ ۰۳۳۳۳۳۱۰	تهران، خیابان خاوران شرقی، سه راه هاشم آباد به سمت ترمینال خاوران، بین کوچه شمس و عزیزی، پلاک ۷۸
۱۰۳	۴۰۷	گسترش ایده های تجاری	شرق	فروش و خدمات پس از فروش	خدمات برندهای CHERRY و MVM	کرمان	کرمان	۰۳۴	۰۳۳۳۷۶۰۰۲ ۳۳۳۳۶۰۰۲	کرمان، بلوار شهید صدوقی، بعد از خیابان والنجر جنوبی
۱۰۴	۴۰۸	غذیری عمران	شمال	فروش و خدمات پس از فروش	خدمات برندهای CHERRY و MVM	مازندران	رامسر	۰۱۱	۵۵۳۳۱۴۴۱	رامسر، چهارراه رامک، ابتدای خیابان کاشانی، جنب ایستگاه تاکسی، سادات شهر، کوچه پردیس ۱-۳
۱۰۵	۴۰۹	رسولی رهقی	مرکز	فروش و خدمات پس از فروش	خدمات برندهای CHERRY و MVM	تهران	تهران	۰۲۱	۰۷۳۰۸۳۰۱ ۷۳۰۸۳۰۲	تهران، رسالت، خیابان فرجام، بین چهارراه ولی عصر و سراج، پلاک ۵۳۴
۱۰۶	۴۱۱	ایمن تجارت آرام	غرب	فروش و خدمات پس از فروش	خدمات برندهای CHERRY و MVM	آذربایجان شرقی	تبریز	۰۴۱	۰۳۳۳۵۱۰۰۰ ۳۳۳۵۱۱۱۴	تبریز، بلوار ملت، پلاک ۳ از بل ترانکو، ساری، جنب نمایندگی ایران خودرو

ردیف	کد نمایندگی	نام	منطقه	نوع نمایندگی	خدمات	استان	شهر	کد شهر	تلفن خدمات پس از فروش	آدرس
۱۰۷	۴۱۳	اسماعیلی	جنوب	فروش و خدمات پس از فروش	خدمات پرزندهای CHERY و MVM	بوشر	برازجان	۰۷۷	-۳۳۳۳۰۸۱۹ ۲۳۳۳۱۵۰۰	برازجان، خیابان الفتح، ۳۰۰ متر بعد از منطقه تقاطعی
۱۰۸	۴۱۴	رضایی	مرکز	فروش و خدمات پس از فروش	خدمات پرزندهای CHERY و MVM	سمنان	شاهرود	۰۳۳	۲۲۲۹۴۰۷۳	شاهرود ابتدای جاده کارخانه قند، فویع اول، سمت راست
۱۰۹	۴۱۵	پاکروان خودرو باروس	شرق	فروش و خدمات پس از فروش	خدمات پرزندهای CHERY و MVM	خراسان رضوی	مشهد	۰۵۱	۲۶۶۸۷۶۷۶۷	مشهد، بزرگراه آسیایی، داخل ازادی ۹۱ درب دوم سمت راست
۱۱۰	۴۱۶	دیبسی	جنوب	فروش و خدمات پس از فروش	خدمات پرزندهای CHERY و MVM	بوشر	بوشر	۰۱۷	-۳۳۵۷۰۰۰۴ ۲۳۵۷۰۰۰۳۴	بوشر، خیابان برج، نرسیده به پل برج، جنب ترمینال مسافروبری
۱۱۱	۴۱۷	همدانی	مرکز	فروش و خدمات پس از فروش	خدمات پرزندهای CHERY و MVM	البرز	نظرآباد	۰۲۶	-۳۵۱۶۲۹۷۶۳ ۴۵۲۶۲۷۶۳۴	نظرآباد، میدان معلم، بلوار معلم، نبش خیابان کارگر شمالی، روبروی مدرسه پسرانه چابربن جابر
۱۱۲	۴۲۰	جعفری	غرب	فروش و خدمات پس از فروش	خدمات پرزندهای CHERY و MVM	کرمانشاه	کرمانشاه	۰۸۳	۳۷۷۸۱۹۵۰	کرمانشاه، خیابان قلعه، پلین تر از بیمارستان امام خمینی (ره) پلاک ۲۹
۱۱۳	۴۲۱	آرم خودرو عرفان	جنوب	فروش و خدمات پس از فروش	خدمات پرزندهای CHERY و MVM	فارس	فیروز	۰۷۱	۲۷۸۹۰۰۰۸	شیراز، بلوار خلیج فارس، روبروی پلیس راه فسا
۱۱۴	۴۲۲	خیابانزاده	جنوب	فروش و خدمات پس از فروش	خدمات پرزندهای CHERY و MVM	خوزستان	اهواز	۰۶۱	۲۵۵۶۵۸۲۰	اهواز، اتوبان آیت الله بهبهانی، انتهای اسلام آباد، نرسیده به پل فولاد
۱۱۵	۴۲۷	علیزاده	شمال	فروش و خدمات پس از فروش	خدمات پرزندهای CHERY و MVM	مازندران	نوشهر	۰۱۱	۵۲۳۳۳۳۲۷	نوشهر، بلوار امام رضا، خیابان باباطاهر، بعد از سمت ۱۱
۱۱۶	۴۲۸	دیانتدار	جنوب	فروش و خدمات پس از فروش	خدمات پرزندهای CHERY و MVM	اصفهان	اصفهان	۰۲۱	-۳۷۳۸۵۶۰۰ ۳۷۳۸۵۷۰۰	اصفهان، اتوبان نوب آهن، کنار گذر غرب به شرق، ۵۰۰ متر بعد از پل هوایی کاشانه، مقابل تابلو، کیلومتر ۵ اصفهان
۱۱۷	۴۳۰	همکار خودرو پارسا مشق	مرکز	فروش و خدمات پس از فروش	خدمات پرزندهای CHERY و MVM	تهران	اسلام شهر	۰۲۱	۵۶۳۷۸۷۶۹۹	اسلامشهر، میدان قائم، به سمت آرمان نرسیده به سر حصارک، پلاک ۱۳

ردیف	کد نمایندگی	نام	منطقه	نوع نمایندگی	خدمات	استان	شهر	کد شهر	تلفن خدمات پس از فروش	آدرس
۱۱۸	۴۳۳	بجارت پیشگان زمین	مرکز	فروش و خدمات پس از فروش	خدمات پرزدهای CHERY و MAVM	قم	قم	۰۲۵	۰۲۶۶۳۳۳۴۱- ۲۶۶۳۳۳۴۲	فقه، خیابان امام، بعد از پل دستچینه، انتهای کوچه ۳
۱۱۹	۴۳۳	کاشفانی	غرب	فروش و خدمات پس از فروش	خدمات پرزدهای CHERY و MAVM	لرستان	نورآباد	۰۶۶	۲۲۷۲۱۲۲۱	نورآباد، بلوار آیت الله کاشفی، پایین تر از اداره راه و شهرسازی، جنب نمایندگی سایپا
۱۲۰	۴۳۷	فوقانی	مرکز	فروش و خدمات پس از فروش	خدمات پرزدهای CHERY و MAVM	تهران	تهران	۰۲۱	۵۵۸۴۹۰۶۰	تهران، انتهای توبه، اتوبان چراغی، به غرب، لاین کنده‌رو، بعد از مترو شهرک شریعتی، رستخده به مجتمع پردیس گلان، پلاک ۱۲۸
۱۲۱	۴۳۶	اروم چی چست خودرو	غرب	فروش و خدمات پس از فروش	خدمات پرزدهای CHERY و MAVM	آذربایجان غرمی	ارومیه	۰۲۴	۰۲۳۳۵۸۰۳۶- ۲۳۳۵۴۰۳۶	ارومیه، بلوار شیخ شلتوت، ۳۰۰ متر پایین تر از پمپ بنزین، پلاک ۸۷
۱۲۲	۴۴۱	عسگری فر	مرکز	فروش و خدمات پس از فروش	خدمات پرزدهای CHERY و MAVM	تهران	پاکدشت	۰۲۱	۹۵۱۱۸۰۰۸	پاکدشت، خاتون آباد، جنب مسجد پلاستیک (پاکدشت) بیمارستان شهناز، پاکدشت)
۱۲۳	۴۴۵	پیکانی	مرکز	فروش و خدمات پس از فروش	خدمات پرزدهای CHERY و MAVM	تهران	وراسین	۰۲۱	۰۳۶۲۰۰۴۲۴- ۳۶۲۰۰۴۲۵	وراسین، بلواراصل تهران-وراسین، روزرفوش شهرک مدرس (گل تپه)
۱۲۴	۴۳۹	جلیل مصیر	جنوب	فروش و خدمات پس از فروش	خدمات پرزدهای CHERY و MAVM	چهارمحال و بختیاری	لردگان	۰۲۸	۲۳۳۴۵۷۲۶	لردگان، ورودی شهر، جنب بهمن موتور
۱۲۵	۴۳۱	شاکری نسب	جنوب	فروش و خدمات پس از فروش	خدمات پرزدهای CHERY و MAVM	کهگیلویه و بویراحمد	باسج	۰۷۴	۲۳۳۳۱۸۹۵	باسج، نجف آباد، جنب مختبرات
۱۲۶	۴۳۹	خوش خفلی	غرب	فروش و خدمات پس از فروش	خدمات پرزدهای CHERY و MAVM	زنجان	زنجان	۰۲۴	۰۳۳۳۳۰۷۷۷- ۲۳۳۳۰۸۸۸	زنجان، کمربندی خمام غرمی، جنب کاروانس خمام
۱۲۷	۴۳۲	نوا خودرو شمال	شمال	فروش و خدمات پس از فروش	خدمات پرزدهای CHERY و MAVM	مازندران	بالیسر	۰۱۱	۰۲۵۲۹۰۴۰۰- ۲۵۲۹۰۴۰۱	بالیسر، خیابان پاساران، روزرفوش اداره دارایی

ردیف	کد نمایندگی	نام	منطقه	نوع نمایندگی	خدمات	استان	شهر	کد شهر	تلفن خدمات پس از فروش	آدرس
۱۷۸	۴۳۵	فانادان	جنوب	فروش و خدمات پس از فروش	خدمات برندهای CHERRY و MVM	اصفهان	اصفهان	۰۲۱	۳۷۳۸۰۸۵	اصفهان، بلوار اشرفی اصفهانی (گنجینه سابق)، نبش کوچه ۴۱
۱۲۹	۴۵۰	سازگار	شمال	فروش و خدمات پس از فروش	خدمات برندهای CHERRY و MVM	گلستان	گرگان	۰۱۷	۳۳۱۵۵۹۹۰	گرگان، بلوار جرجان، بین جرجان ۱۶ و ۱۸ (زوبروی جرجان ۷)
۱۲۰	۴۴۸	ناصری	شرق	فروش و خدمات پس از فروش	خدمات برندهای CHERRY و MVM	خراسان جنوبی	بیرجند	۰۵۶	۳۲۲۲۰۰۲۵	بیرجند، بلوار خلیج فارس، پشت پمپ بنزین شمله
۱۲۱	۴۵۵	گجور خودرو اروند	جنوب	فروش و خدمات پس از فروش	خدمات برندهای CHERRY و MVM	خوزستان	اهواز	۰۶۱	۲۵۵۲۵۹۸۵ -۲۵۵۲۵۹۸۶ -۲۵۵۲۵۹۸۷ -۲۵۵۲۵۹۸۸ -۲۵۵۲۵۹۸۹ ۲۵۵۲۵۹۹۰	اهواز، اتوبان آیت الله بهبهانی، کوی مدرس، جنب ترمینال مسافری خلیج فارس (ترمینال آبادان جدید)
۱۲۳	۴۵۲	ایوبی	جنوب	فروش و خدمات پس از فروش	خدمات برندهای CHERRY و MVM	یزد	یزد	۰۲۵	-۳۶۷۸۸۱۰۱ ۳۶۷۸۸۱۰۲	یزد، بلوار امام جعفر صادق، ۵۰۰متر بعد از بیمارستان ملارد، جنب رستوران شاه نشین
۱۲۳	۴۶۷	شاه مرادی	غرب	فروش و خدمات پس از فروش	خدمات برندهای CHERRY و MVM	آذربایجان غربی	بوکان	۰۴۴	۴۶۳۷۷۰۰۶	بوکان، بلوار امام خمینی، بالای از خیابان ۵۵
۱۲۴	۴۵۳	فردشتی	مرکز	فروش و خدمات پس از فروش	خدمات برندهای CHERRY و MVM	تهران	رودهن	۰۲۱	۷۶۵۰۲۱۰۸	رودهن، بلوار امام خمینی، جنب پمپ بنزین شیرمحمدی
۱۲۵	۴۴۴	متممندی	جنوب	فروش و خدمات پس از فروش	خدمات برندهای CHERRY و MVM	هرمزگان	بندرعباس	۰۷۶	۳۳۳۵۱۳۲۸۱	بندرعباس، خیابان ۲۳، نبش کوچه مشکات ۱۴
۱۲۶	۴۲۹	زهرائی	جنوب	فروش و خدمات پس از فروش	خدمات برندهای CHERRY و MVM	فارس	کازرون	۰۷۱	۴۲۳۲۰۱۹۹	کازرون، بلوار ملت، قبل از جاده دوان
۱۲۷	۴۷۵	ابراهیمی نیا	مرکز	فروش و خدمات پس از فروش	خدمات برندهای CHERRY و MVM	تهران	تهران	۰۲۱	-۳۳۶۵۵۱۷۰ ۳۳۶۵۵۱۷۱	تهران، خیابان دکتر شریعتی، بعد از بل سید خندان، پلاک ۹۱۱

کد ردیف	کد نمایندگی	نام	منطقه	نوع نمایندگی	خدمات	استان	شهر	کد شهر	تلفن خدمات پس از فروش	آدرس
۱۷۸	۴۶۲	آزادی - اکرمی	جنوب	فروش و خدمات پس از فروش	خدمات برندهای CHERRY و MVNA	فارس	لار	۰۷۱	۰۵۲۱۱۱۱۱۱۱۱ ۰۵۲۱۱۲۲۲۲۲۲	لار، شهر جدید انتهای بلوار فرمانداری، ابتدای بلوار وحدت خور
۱۲۹	۴۶۵	غیثاوی	جنوب	فروش و خدمات پس از فروش	خدمات برندهای CHERRY و MVNA	خوزستان	امیدیه	۰۶۱	۰۵۲۶۷۸۰۰۱ ۰۵۲۶۷۸۰۰۲	امیدیه، جنب فرمانداری، نبش بلوار اصلی امیرآباد
۱۴۰	۴۶۱	نیکخواهی	جنوب	فروش و خدمات پس از فروش	خدمات برندهای CHERRY و MVNA	فارس	داراب	۰۷۱	۰۵۲۵۴۶۷۸ -۳۳۳۳۵۶۷۲	داراب، ابتدای بلوار امام خمینی، جنب پمپ گاز شهرداری
۱۴۱	۴۴۶	دوست محمدی	مرکز	فروش و خدمات پس از فروش	خدمات برندهای CHERRY و MVNA	قزوین	قزوین	۰۲۸	-۳۳۳۳۴۴۴۴ ۳۳۳۳۴۴۴۵	قزوین، بلوار آیت الله خامنه ای، جنب کارخانه الوستک
۱۴۲	۴۶۶	رهبران اهل طریقت	غرب	فروش و خدمات پس از فروش	خدمات برندهای CHERRY و MVNA	کردستان	سنندج	۰۸۷	۳۳۳۳۸۷۶۳۴	سنندج، کمربندی بهشت محمدی، مابین فنی حرفه ای و کارخانه ایستک، پلاژی مایه فنی شماره ۳
۱۴۳	۴۷۸	در آونسان	مرکز	خدمات پس از فروش	خدمات برندهای CHERRY و MVNA	تهران	تهران	۰۲۱	-۷۷۵۵۶۶۵۲ ۷۷۵۵۶۶۷	تهران، انتهای خیابان مطهری، خیابان پارس، خیابان اجاره دار، پاستن تر از شیخ صفی، پلاک ۲۵۰
۱۴۴	۹۲۳۸	باغانی	شرق	فروش و خدمات پس از فروش	خدمات برندهای CHERRY و MVNA	خراسان رضوی	بیشاپور	۰۵۱	۴۲۶۳۳۸۰۲	بیشاپور، بلوار کمیته ای امام رضا (ع)، بعد از نمایندگی ایران خودرو
