

بسمه تعالی

**دفترچه راهنمای استفاده از
خودروی سواری**

TIGGO 7



CHERY



راهنمای استفاده از خودروی سواری TIGGO 7



شرکت صنایع خودروسازی مدیران خودرو
Modiran Vehicle Manufacturing Co.





دیباچه

بابت انتخاب و خرید خودروی جدیدتان از میان تولیدات شرکت مدیران خودرو از شما متشکریم. دفترچه راهنمای حاضر، کلیه عملکردها و قابلیت‌های خودروی شما را توضیح می‌دهد. جهت استفاده و نگه‌داری صحیح از خودروی خود، لطفاً محتویات این دفترچه را به دقت مطالعه نمایید. پس از مطالعه بهتر است دفترچه را جهت مراجعات بعدی در داخل خودرو نگه‌داری کنید. در صورت فروش و واگذاری خودرو، جهت استفاده مالک جدید از اطلاعات دفترچه، آن را همراه خودرو تحویل وی دهید.

حق ایجاد هر گونه تغییرات در طراحی و امکانات و ویژگی‌های خودروها و یا افزودن و یا بهبود امکانات موجود در خودروها بدون ایجاد هر گونه تعهد و مسوولیتی، برای شرکت مدیران خودرو محفوظ است.

بسته به مدل خودروی شما، احتمالاً برخی امکانات و ویژگی‌های توضیح داده شده در این دفترچه، با خودروی شما متفاوت خواهد بود.

نماینده‌های مجاز مدیران خودرو، مورد تایید شرکت خودروسازی مدیران خودرو بوده و با ارائه خدمات باکیفیت و حرفه‌ای، در خدمت شما هستند. به یاد داشته باشید که نمایندگی‌های مجاز، خودروی شما را بهتر از هر کس دیگری می‌شناسند و دارای تکنسین‌های آموزش دیده می‌باشند. قطعات یدکی اصلی ارائه شده توسط آن‌ها، تضمینی برای کسب رضایت شماست.

جهت کسب اطلاعات بیشتر می‌توانید به درگاه اینترنتی ما به آدرس: www.cheryco.ir یا www.mvmco.ir مراجعه کنید.

کلیه حقوق این اثر محفوظ است. تکثیر یا کپی برداری تمام و یا بخشی از آن، بدون کسب مجوز کتبی از شرکت خودروسازی مدیران خودرو ممنوع می‌باشد.

مالک محترم، ارائه کامل خدمات گارانتی منوط به انجام منظم سرویس‌های دوره‌ای می‌باشد.



| | | | |
|-----|-------|--------------------------------------|--------|
| ۱۷ | | مقدمه | فصل ۱ |
| ۲۵ | | سیستم داشبورد و کنترل ها | فصل ۲ |
| ۶۶ | | تجهیزات و امکانات خودرو | فصل ۳ |
| ۱۱۶ | | نحوه استفاده از خودرو | فصل ۴ |
| ۱۹۵ | | امکانات رفاهی | فصل ۵ |
| ۳۰۵ | | شرایط اضطراری | فصل ۶ |
| ۳۳۴ | | خدمات مشتریان | فصل ۷ |
| ۳۳۹ | | سرویس های دوره ای و نگهداری از خودرو | فصل ۸ |
| ۳۸۸ | | اطلاعات فنی خودرو | فصل ۹ |
| ۴۰۶ | | لیست نمایندگی های مجاز مدیران خودرو | فصل ۱۰ |

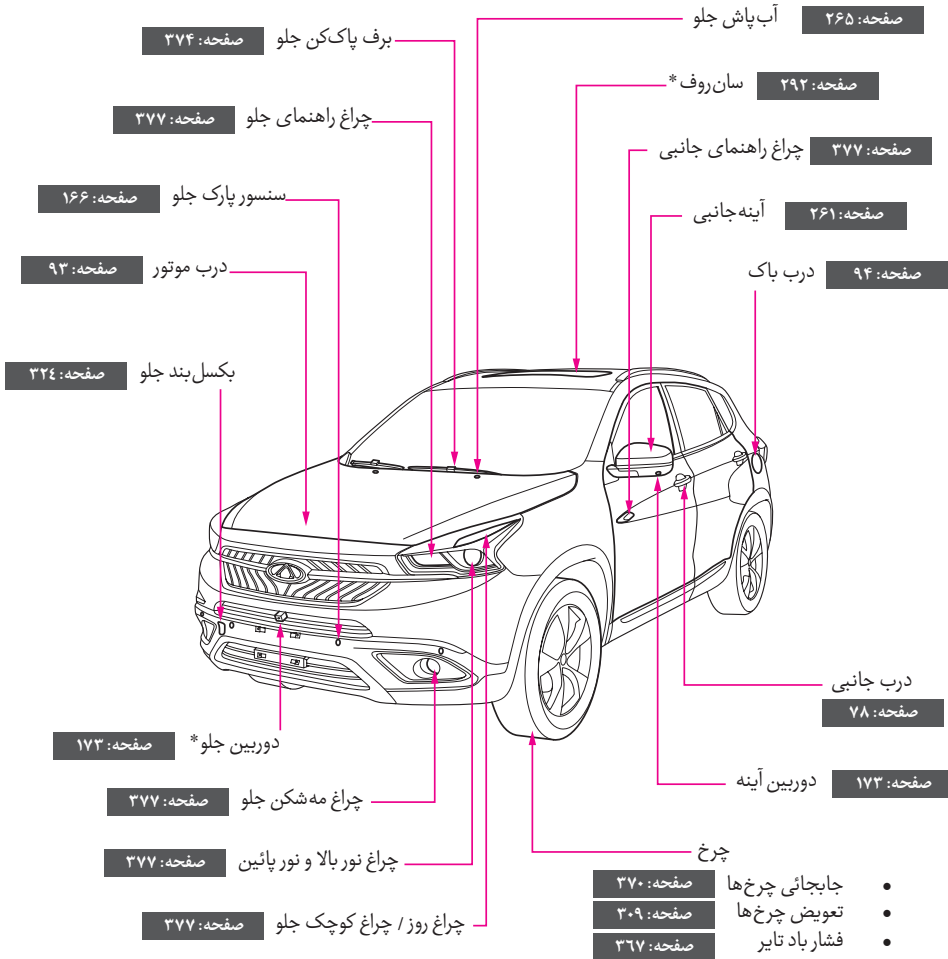

* در صورت تجهیز

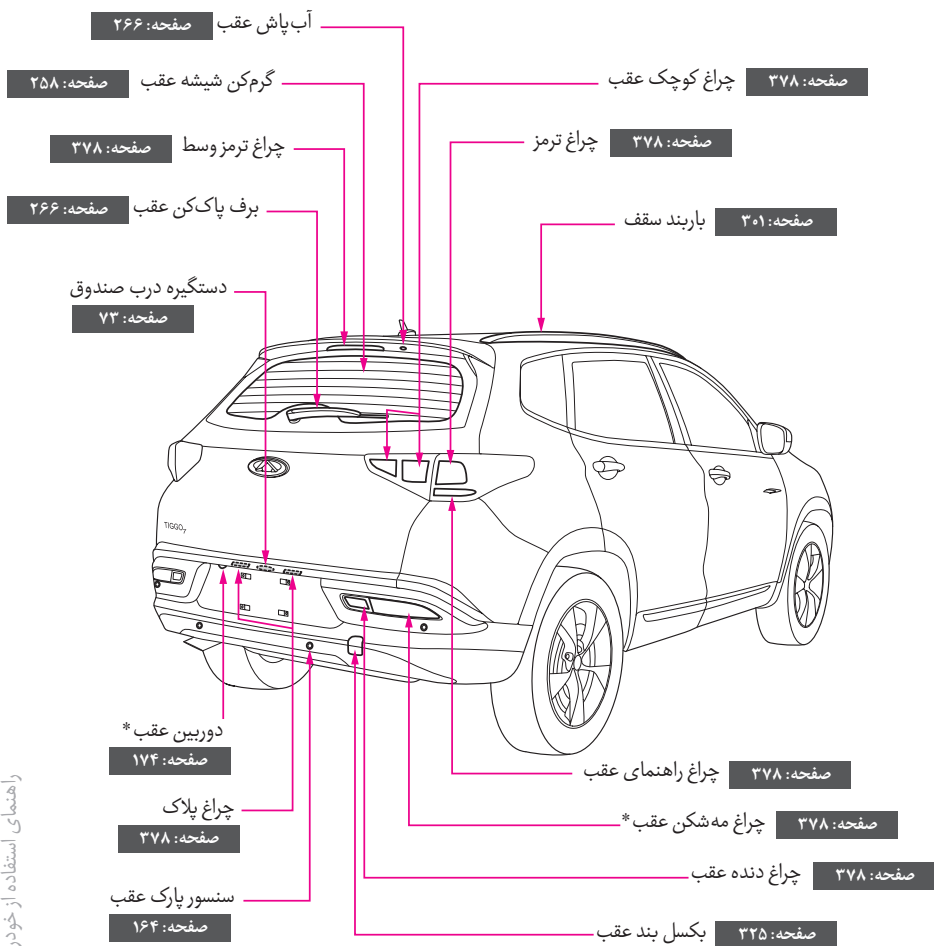

* در صورت تجهیز

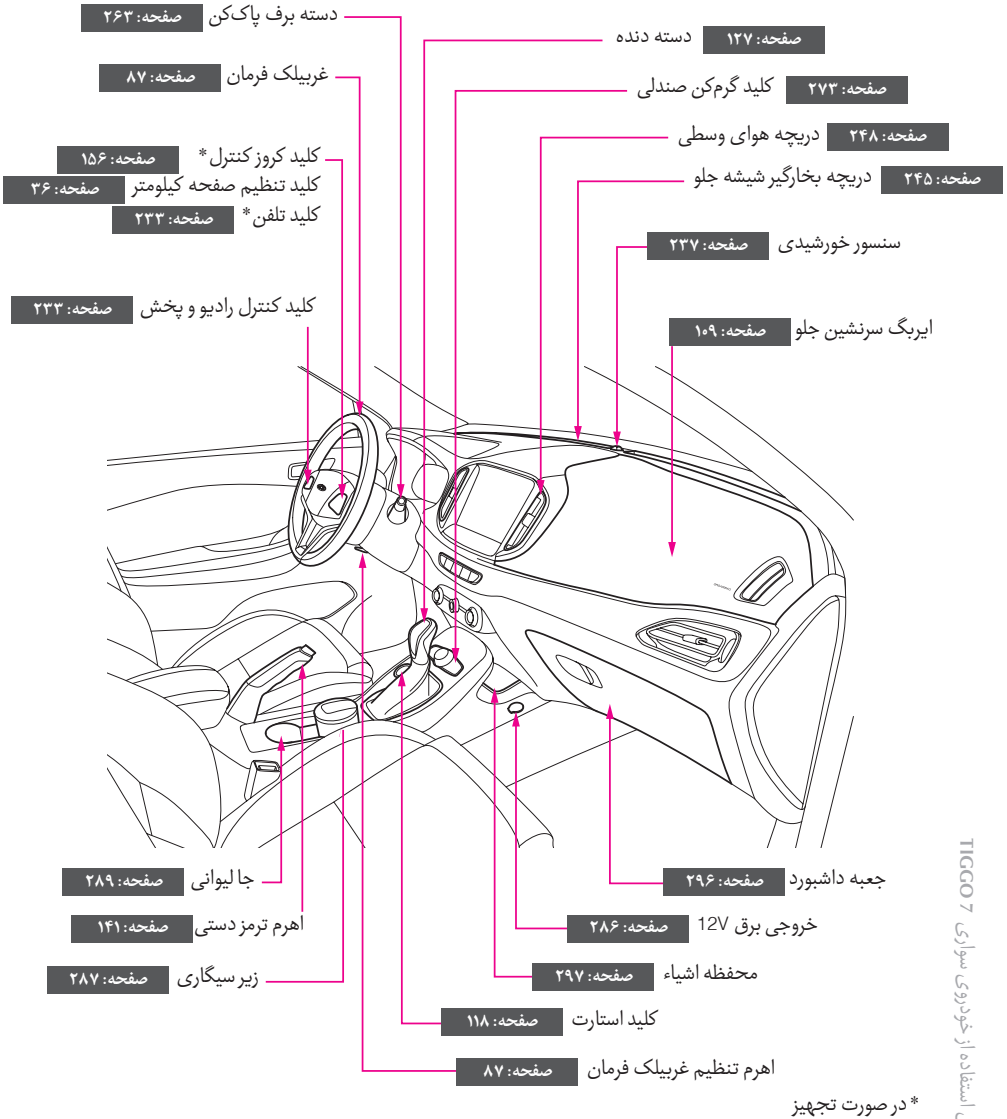



فهرست تصویری داشبورد مدل (مجهز به گیربکس دستی)

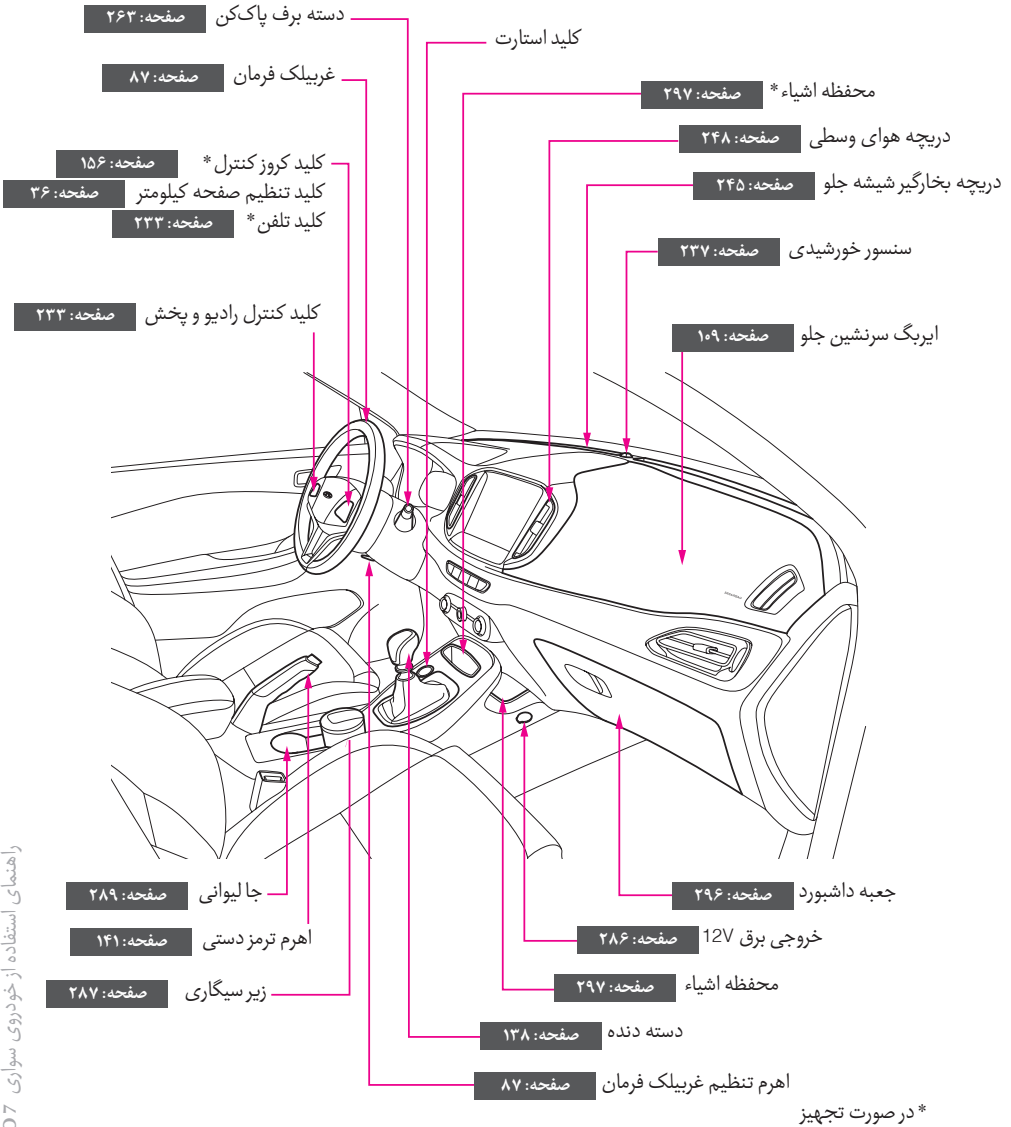

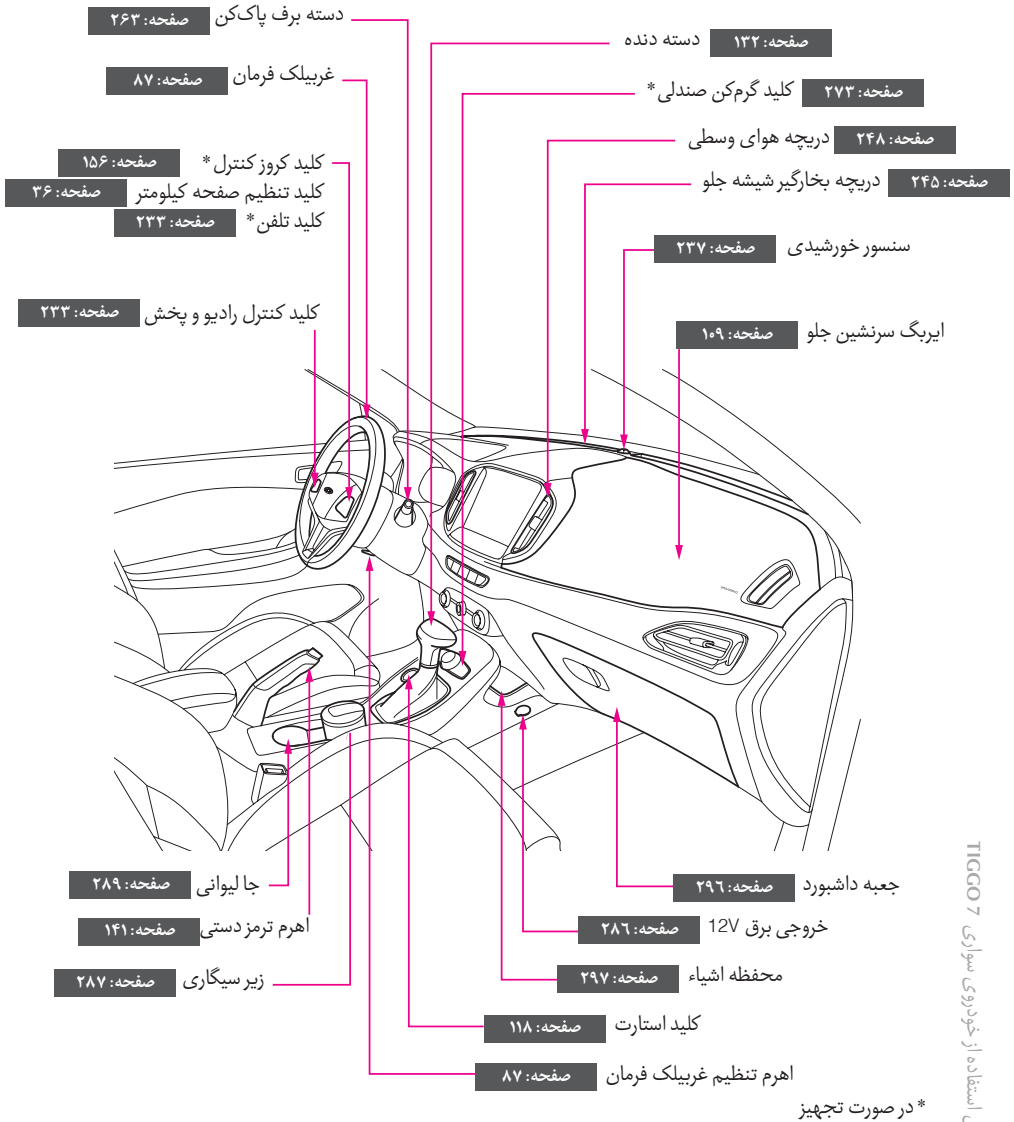

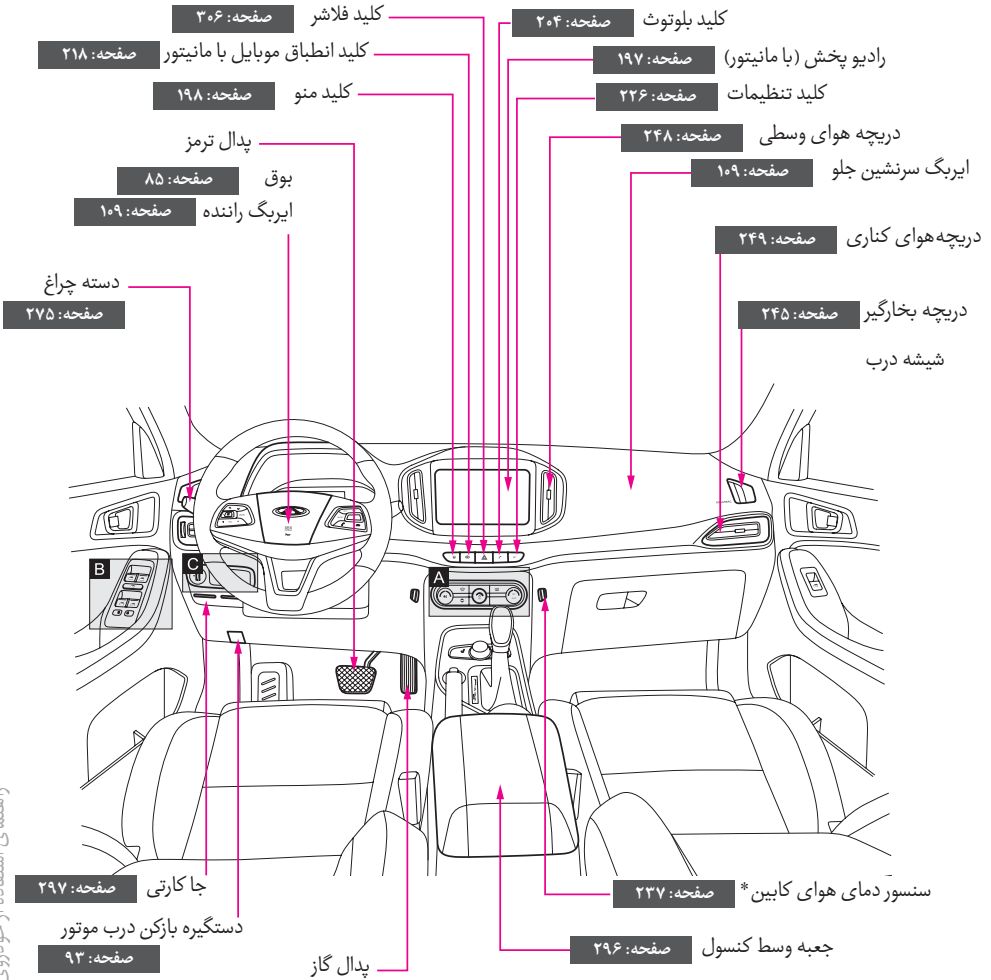

* در صورت تجهیز



صفحه کنترل کولر (مدل مجهز به تهویه مطبوع اتوماتیک)

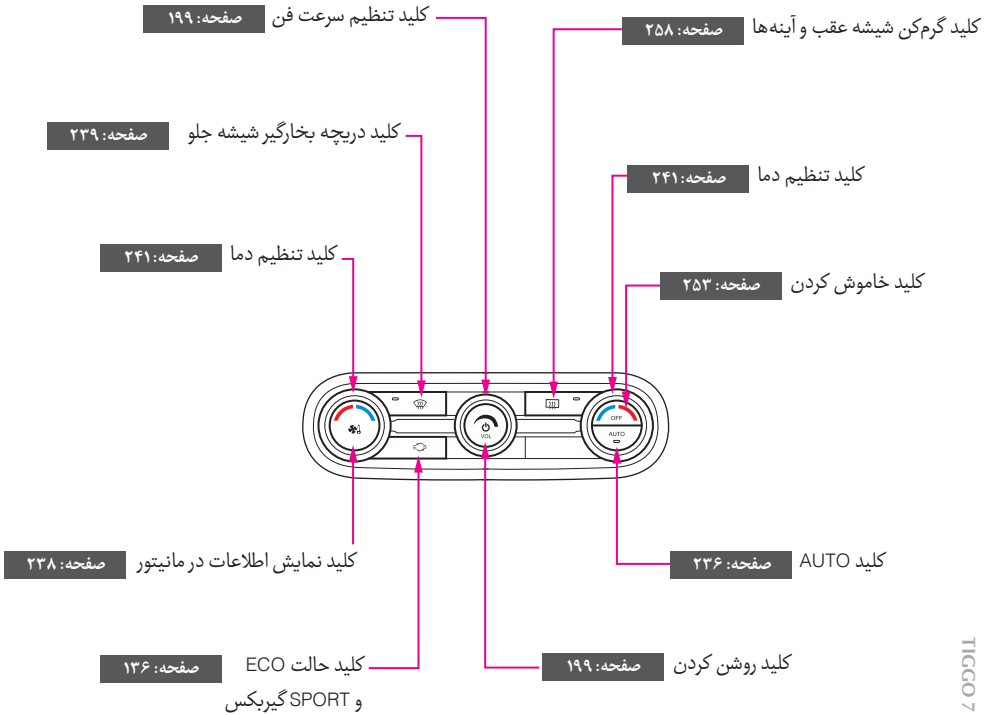



صفحه کنترل کولر (مدل مجهز به تهویه مطبوع دستی)

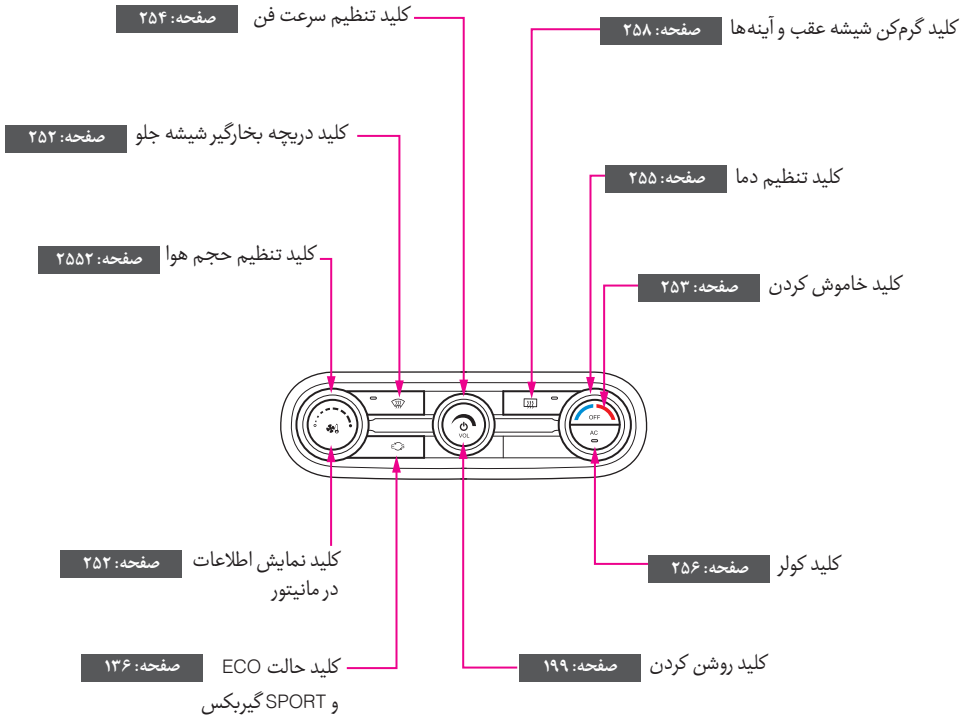

* در صورت تجهیز

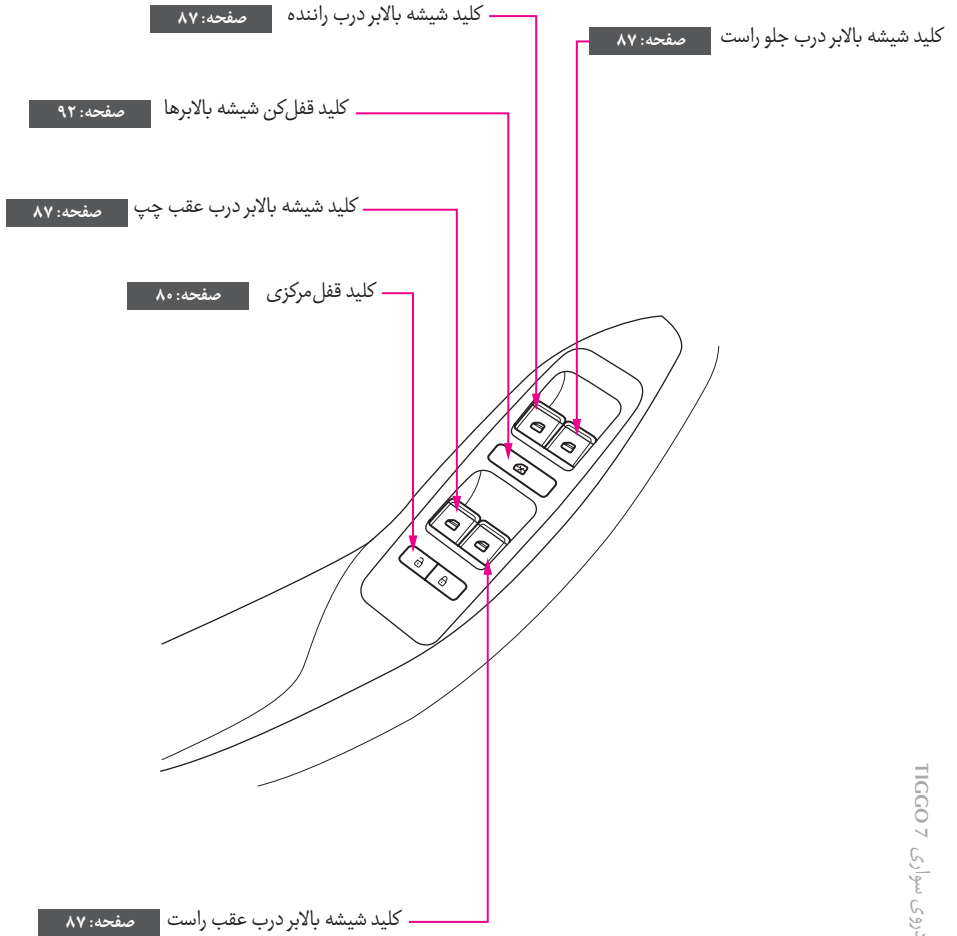

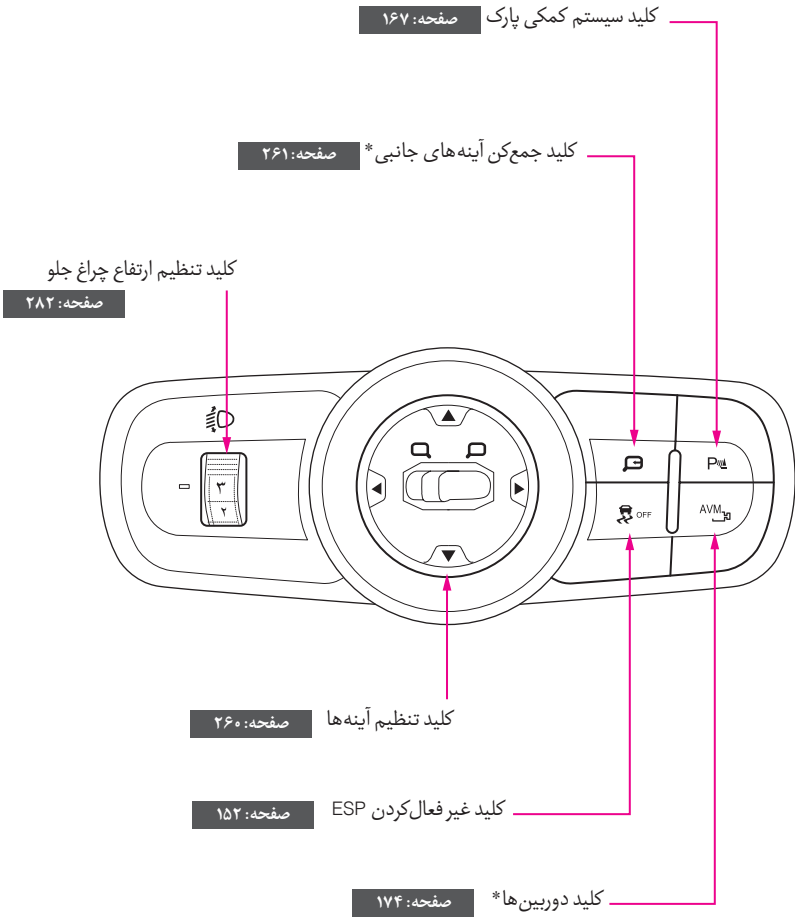

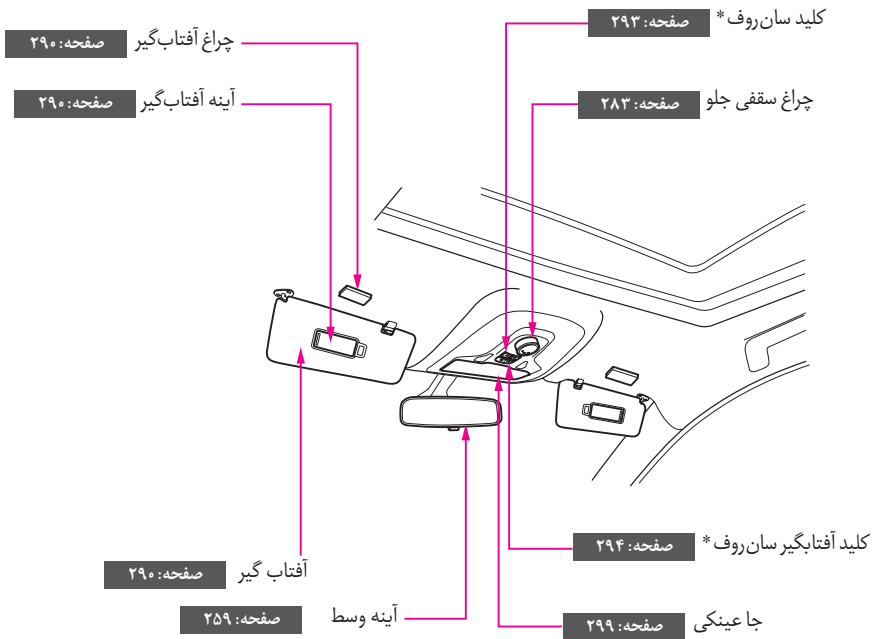

* در صورت تجهیز

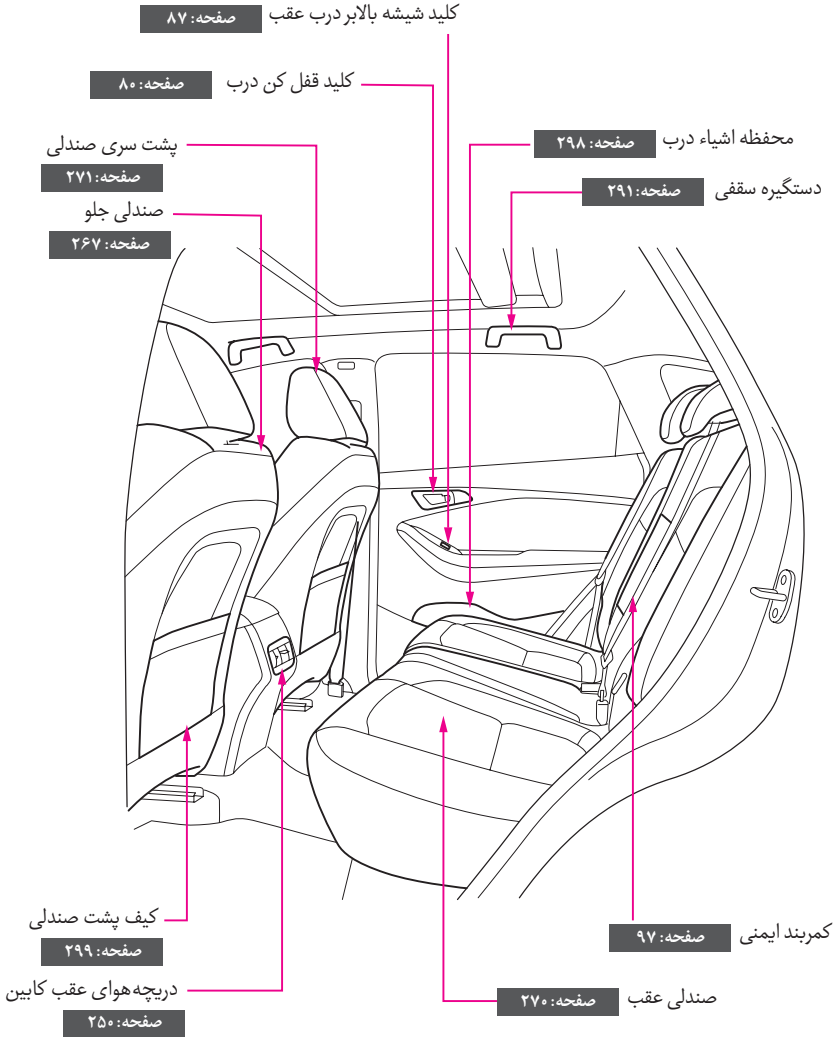

* در صورت تجهیز

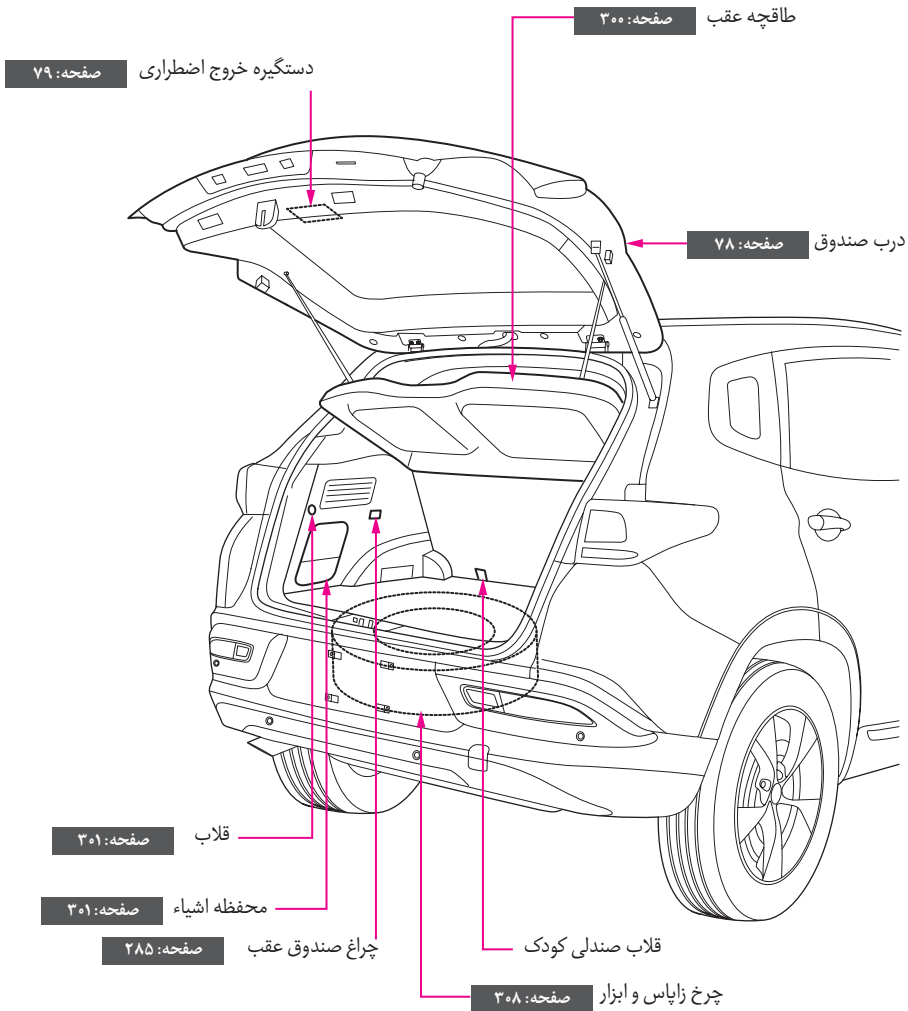

فصل ۱

مقدمه

- ۱-۱ روش دسترسی به مطالب..... ۱۸
- فهرست ها..... ۱۸
- فهرست تصویری..... ۱۸
- ۱-۲ هشدا، اخطار، توجه..... ۱۹
- ۱-۳ بازدید قبل از تحویل خودرو..... ۲۰
- کارت تحویل خودرو..... ۲۰
- گواهی رسید مشتری..... ۲۲
- ۱-۴ ایجاد تغییر و اصلاح غیر مجاز بر روی خودرو... ۲۳



۱-۱ روش دسترسی به مطالب

جهت دسترسی به شماره صفحات و مطالب مورد نظرتان، می توانید از دو روش زیر استفاده کنید:

فهرست‌ها

فهرست فصول در صفحه ۲ قرار گرفته است که می توانید با مراجعه به آن، لیست فصل های موجود در دفترچه و شماره صفحات آن ها را مشاهده کنید. پس از پیدا کردن شماره صفحه فصل مورد نظر، به فهرست محتویات آن که در صفحه اول همان فصل قرار دارد، مراجعه کنید تا موقعیت و شماره صفحه مطالب مورد نظرتان در همان فصل را به دست آورید.

فهرست تصویری

هدف از گنجاندن فهرست تصویری، ارائه یک دید کلی از خودرو به خواننده می باشد. اگر آشنایی کافی به اسامی تجهیزات و امکانات خودرو نداشته باشید، فهرست تصویری می تواند کمک بزرگی برای پیدا کردن شماره صفحه مورد نظرتان باشد.



۱-۲ هشدار، توجه و اخطار

در این دفترچه جهت جلب توجه شما نسبت به اهمیت برخی موارد احتیاطی، از علائم زیر استفاده شده است. برای به حداقل رساندن خطرات احتمالی، راهنمایی‌های قید شده در این هشدارها را قبل از اقدام به رانندگی و یا استفاده از تجهیزات و امکانات خودرو، با دقت مطالعه کنید.

توجه

- این علامت برای اعلام اخطار در خصوص عملی است که می‌تواند باعث ایجاد جراحات بدنی و یا خرابی خودرو، یا کاهش عمر مفید وسیله نقلیه تان شود.

هشدار

- این علامت اعلام هشدار در خصوص عملی است که می‌تواند باعث بروز آسیب‌های شدید بدنی و یا حتی مرگ شود. از انجام دادن این عمل پرهیز نموده و بر اساس راهنمایی‌های ارائه شده اقدام کنید.

هشدار ایمنی

اصلاً انجام ندهید

حفاظت از محیط زیست

- این علامت جهت دادن تذکر در خصوص قوانین حفاظت از محیط زیست و یادآوری بازیافت و معدوم کردن ضایعات می باشد. در صورت عدم رعایت این نکات باعث آلودگی محیط زیست خواهید شد.

رعایت این تذکرات در راستای حفظ ایمنی خودتان و خودرو دارای اهمیت ویژه‌ای است. مطمئن شوید که علاوه بر خودتان، سرنشینان خودرو نیز موارد فوق را رعایت می‌کنند. رعایت کردن احتیاط‌ها و هشدارها باعث می‌شود تا خودروی شما در شرایط مناسبی باقی بماند.



۱-۳ بازدید قبل از تحویل خودرو

نماینده‌گی های مجاز مدیران خودرو، خودروی شما را قبل از تحویل، بر طبق ضوابط و آیین نامه و بر اساس جداول مخصوص مورد بازدید قرار می دهند. نماینده‌گی فروش پس از ثبت زمان تحویل خودرو، اسناد آن را به گواهی رسید مشتری و کارت بازدید و تحویل خودرو پیوست و مهر خواهد نمود. قبل از امضا برگ رسید مشتری توسط شما، نماینده‌گی مجاز آموزش‌هایی راجع به عملکرد کلی خودرو و برخی اطلاعات اولیه در ارتباط با ویژگی‌ها و نیز نحوه استفاده صحیح از خودرو را بر طبق کارت تحویل خودرو ارائه خواهد داد.

کارت تحویل خودرو

| تایید عملکرد | | موارد مورد بررسی | ردیف | طبقه‌بندی |
|------------------------------|------------------------------|---|------|------------|
| <input type="checkbox"/> خیر | <input type="checkbox"/> بله | موتور | ۱ | عملکرد کلی |
| <input type="checkbox"/> خیر | <input type="checkbox"/> بله | روغن موتور، مایع ترمز، روغن هیدرولیک، مایع خنک‌کننده، باتری، مایع شیشه‌شوی | ۲ | |
| <input type="checkbox"/> خیر | <input type="checkbox"/> بله | شماره شاسی (VIN)، شماره موتور، پلاک شناسایی | ۳ | |
| <input type="checkbox"/> خیر | <input type="checkbox"/> بله | مجموعه سوییچ‌های خودرو | ۴ | |
| <input type="checkbox"/> خیر | <input type="checkbox"/> بله | چراغ‌های جلو، چراغ‌های راهنما، چراغ‌های مه‌شکن، چراغ‌های داخلی، چراغ ترمز، چراغ دنده عقب، چراغ عقب، چراغ مطالعه، چراغ روی درب، چراغ‌های روی داشبورد | ۵ | |
| <input type="checkbox"/> خیر | <input type="checkbox"/> بله | شیشه جلو و رنگ بدنه | ۶ | |
| <input type="checkbox"/> خیر | <input type="checkbox"/> بله | سرعت‌سنج، دورسنج و کیلومترشمار | ۷ | |
| <input type="checkbox"/> خیر | <input type="checkbox"/> بله | لاستیک زاپاس، جک، ابزار و دفترچه راهنما | ۸ | |
| <input type="checkbox"/> خیر | <input type="checkbox"/> بله | صندلی، کمربند ایمنی، فن‌دک، کلید کولر، جعبه داشبورد و آفتاب‌گیر | ۹ | |
| <input type="checkbox"/> خیر | <input type="checkbox"/> بله | شیشه‌بالابرها، آینه بغل، برف پاک‌کن‌ها، شیشه‌شورها، بوق، سان‌روف، سیستم کمکی پارک، تلفن، رادیو و پخش و آنتن | ۱۰ | |



| | | | | |
|------------------------------|------------------------------|--|--|--------|
| <input type="checkbox"/> خیر | <input type="checkbox"/> بله | ۱ لزوم استفاده از بنزین با عدد اکتان ۹۳ و بالاتر | ارایه اطلاعات اولیه درباره نحوه استفاده | |
| <input type="checkbox"/> خیر | <input type="checkbox"/> بله | ۲ نحوه استفاده از خودرو در دوره‌ی آببندی | | |
| <input type="checkbox"/> خیر | <input type="checkbox"/> بله | ۳ عملکرد کلیه چراغ‌های خودرو | | |
| <input type="checkbox"/> خیر | <input type="checkbox"/> بله | ۴ آموزش و شناخت چراغ‌های اخطار | | |
| <input type="checkbox"/> خیر | <input type="checkbox"/> بله | ۵ جداول زمانی و کیلومتری سرویس‌ها | | |
| <input type="checkbox"/> خیر | <input type="checkbox"/> بله | ۶ سرویس‌های تابستانه و زمستانه | | |
| <input type="checkbox"/> خیر | <input type="checkbox"/> بله | ۷ شناخت کامل از سیستم خنک‌کننده و مایع خنک‌کننده | | |
| <input type="checkbox"/> خیر | <input type="checkbox"/> بله | ۸ استفاده صحیح از سیستم تهویه مطبوع | | |
| <input type="checkbox"/> خیر | <input type="checkbox"/> بله | ۹ احتیاط‌های لازم در زمان استارت | | |
| <input type="checkbox"/> خیر | <input type="checkbox"/> بله | ۱۰ استفاده صحیح از سیستم صوتی | | |
| تاریخ: | | امضا مشتری: | امضا مسوول فروش: | تاریخ: |

اقدام همراه خودرو

- زاپاس
- جک
- آچار چرخ
- مثلث خطر



گواهی رسید مشتری

| | |
|--|---|
| | مدل خودرو |
| | شماره شاسی خودرو (VIN) |
| | شماره موتور یا گیربکس |
| | شماره ثبت خودرو |
| | محل مهر نمایندگی: |
| | امضا نمایندگی: |
| | تاریخ تحویل |
| | نام مالک |
| | آدرس |
| | E-mail |
| | تلفن |
| | موارد زیر تحویل این جانب شده است: <ul style="list-style-type: none"> • خودرو • دفترچه راهنمای مشتری • فرم بازدید قبل از تحویل |
| | امضا مشتری: |
| | امضا نمایندگی: |



۴-۱ ایجاد تغییر و اصلاح غیرمجاز بر روی خودرو

قطعات یدکی، تجهیزات و لوازم جانبی غیر اصلی و غیرشرکتی بصورت گسترده در بازار در دسترس می باشند. استفاده از قطعات و لوازمی که خارج از شبکه خدمات پس از فروش شرکت مدیران خودرو توزیع و عرضه می شوند، می تواند به طور قابل توجهی بر روی ایمنی خودروی شما تأثیر منفی بگذارد که شرکت مدیران خودرو هیچ گونه مسوولیتی در قبال آن ها نداشته و قطعه مورد نظر و هزینه تعویض آن را گارانتی نخواهد کرد. بر روی خودروی خود به هیچ عنوان قطعات یدکی و یا تجهیزات جانبی (آپشن) غیرشرکتی نصب نکنید. در غیر اینصورت ممکن است کارایی، عملکرد و عمر مفید خودرویتان تحت تأثیر قرار بگیرد. نصب برخی تجهیزات جانبی باعث نقض قوانین اجتماعی و دولتی نیز می شود و شرکت مدیران خودرو هیچ گونه خدمات گارانتی در خصوص این قطعات و تعویض آنها ارائه نخواهد کرد.

⚠ هشدار

- از ایجاد هرگونه تغییر و اصلاح غیر مجاز بر روی خودروی خود جدا خودداری کنید، چرا که ایمنی خودرو را تحت تأثیر قرار داده و ممکن است باعث بروز سوانح منجر به جراحت و حتی مرگ شود.



30C 40 50

فصل ۲

سیستم داشبورد و کنترل‌ها

| | | | |
|---|----|---|-----------|
| چراغ هشدار فشار روغن موتور..... | ۵۹ | ۲-۱ معرفی اجزاء داشبورد..... | ۲۶ |
| چراغ نشان‌گر چراغ راهنما..... | ۵۹ | مدل مجهز به گیربکس CVT..... | ۲۶ |
| چراغ هشدار ایربگ..... | ۶۰ | مدل مجهز به گیربکس DCT..... | ۲۸ |
| چراغ اخطار کمربند راننده..... | ۶۰ | مدل مجهز به گیربکس دستی..... | ۳۰ |
| چراغ هشدار سیستم ترمز..... | ۶۰ | ۲-۲ صفحه کیلومترشمار..... | ۳۲ |
| چراغ هشدار ABS..... | ۶۱ | آمپر سرعت سنج..... | ۳۳ |
| چراغ اخطار کمربند سرنشین جلو..... | ۶۲ | آمپر دور موتور..... | ۳۳ |
| چراغ اخطار ESP..... | ۶۲ | درجه بنزین..... | ۳۴ |
| چراغ نشان‌گر غیر فعال شدن سیستم ESP..... | ۶۲ | درجه دمای آب موتور..... | ۳۴ |
| چراغ اخطار اتمام سوخت..... | ۶۳ | نمایشگر چندمنظوره..... | ۳۶ |
| چراغ هشدار سیستم فرمان برقی (در صورت مجهز بودن)..... | ۶۳ | تنظیم ساعت و آلارم بالا رفتن سرعت در مانیتور سیستم صوتی..... | ۵۴ |
| چراغ نشان‌گر کروز کنترل..... | ۶۳ | ۲-۳ چراغ‌های نشانگر و هشدارها..... | ۵۶ |
| چراغ هشدار ایراد گیربکس..... | ۶۴ | چراغ هشدار سیستم شارژ باتری..... | ۵۶ |
| چراغ نشان‌گر ترمز دستی..... | ۶۴ | چراغ نشان‌گر چراغ روز..... | ۵۷ |
| چراغ هشدار فشار باد تایر (در صورت مجهز بودن)..... | ۶۳ | چراغ نشان‌گر مه شکن جلو..... | ۵۷ |
| | | چراغ نشان‌گر مه شکن عقب..... | ۵۷ |
| | | چراغ نشان‌گر نور بالای چراغ جلو..... | ۵۷ |
| | | چراغ هشدار دمای آب موتور..... | ۵۷ |
| | | چراغ نشان‌گر چراغ‌های کوچک (چراغ پارک)..... | ۵۸ |
| | | چراغ هشدار ایراد سیستم انژکتوری (EPC)..... | ۵۸ |
| | | چراغ هشدار ایراد موتور (چراغ چک)..... | ۵۸ |



مدل مجهز به گیربکس CVT

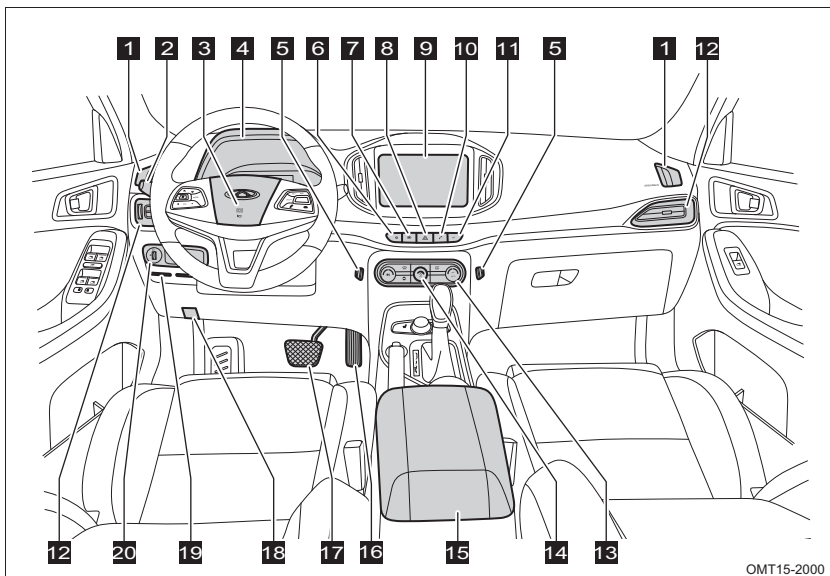

OMT15-2000

- | | |
|--|---|
| <p>15 محفظه بالایی کنسول وسطا فندک</p> <p>پورت USB شماره ۲</p> <p>16 پدال گاز</p> <p>17 پدال ترمز</p> <p>18 دستگیره بازکن درب موتور</p> <p>19 جاکارتی</p> <p>20 کلید تنظیم ارتفاع چراغ جلو</p> <p>کلید تنظیم آینه‌های جانبی</p> <p>کلید جمع کردن آینه‌های جانبی</p> <p>کلید سیستم کمکی پارک (PAS)</p> <p>کلید دوربین‌های پانوراما</p> <p>کلید غیرفعال کردن ESP</p> | <p>1 دریچه بخارگیر شیشه درب</p> <p>2 دسته چراغ و راهنما</p> <p>3 کلید بوق و ایربگ راننده</p> <p>4 صفحه کیلومترشمار</p> <p>5 سنسور دمای داخل کابین</p> <p>6 دکمه منو</p> <p>7 کلید انطباق موبایل با مانیتور</p> <p>8 کلید فلاشر</p> <p>9 سیستم صوتی</p> <p>10 کلید بلوتوث</p> <p>11 کلید تنظیمات</p> <p>12 دریچه کناری تهویه مطبوع</p> <p>13 پنل کنترل کولر</p> <p>14 کلید تنظیم صدای سیستم صوتی</p> |
|--|---|

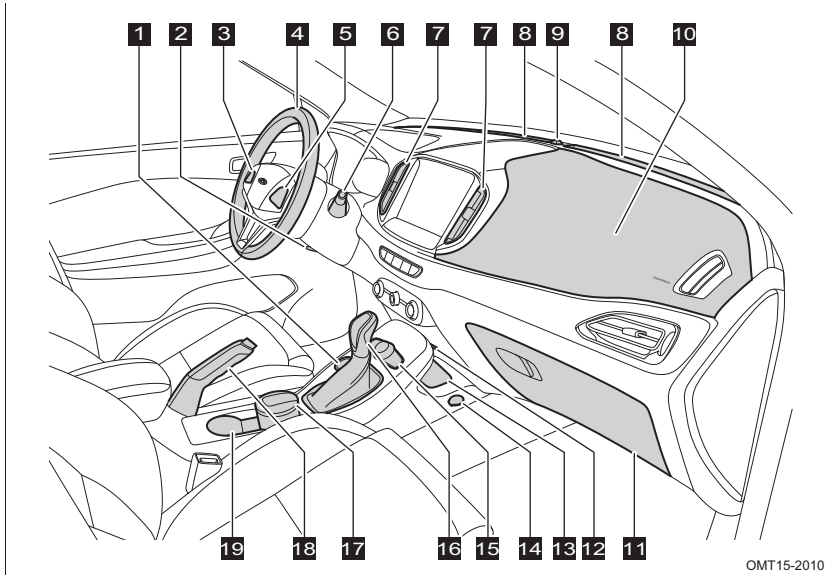

OMT15-2010

- | | |
|----|---|
| 1 | دکمه استارت موتور |
| 2 | اهرم تنظیم ارتفاع غربلیک فرمان |
| 3 | کلیدهای کنترل سیستم صوتی و تنظیم صفحه کیلومترشمار |
| 4 | غربلیک فرمان |
| 5 | کلید کروزکنترل |
| 6 | دسته برف پاک کن |
| 7 | دریچه هوای وسطی |
| 8 | دریچه بخارگیر شیشه جلو |
| 9 | سنسور خورشیدی |
| 10 | ایریگ سرنشین جلو |
| 11 | جعبه داشبورد |
| 12 | پورت USB شماره ۱ |
| 13 | محفظه‌ی اشیاء |
| 14 | خروجی برق ۱۲۷ |
| 15 | کلید گرم کن صندلی‌ها |
| 16 | دسته تعویض دنده |
| 17 | زیرسیگاری |
| 18 | اهرم ترمزدستی |
| 19 | جالیوانی |



مدل مجهز به گیربکس DCT

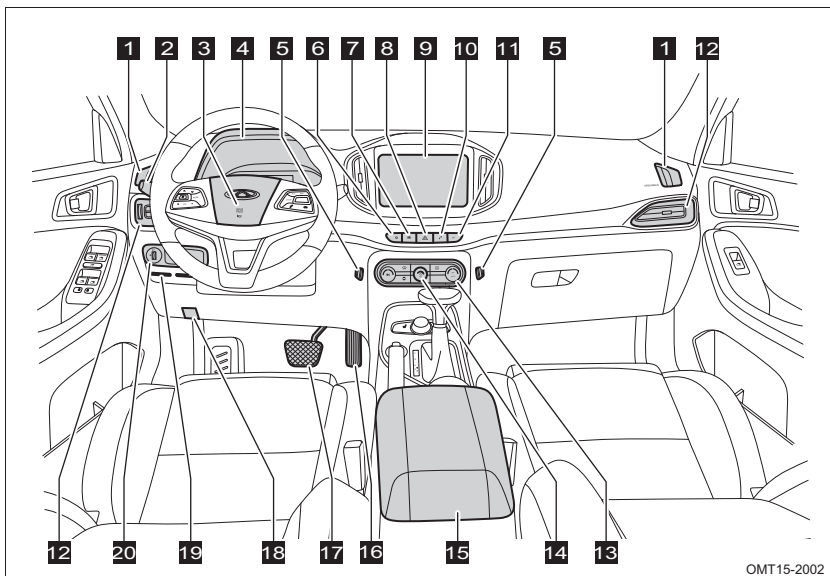

OMT15-2002

- | | |
|---|--|
| <p>15 محفظه بالایی کنسول وسطا فندک پورت USB شماره ۲ 16 پدال گاز 17 پدال ترمز 18 دستگیره بازکن درب موتور 19 جاکارتی 20 کلید تنظیم ارتفاع چراغ جلو کلید تنظیم آینه‌های جانبی کلید جمع کردن آینه‌های جانبی کلید سیستم کمکی پارک (PAS) کلید دوربین‌های پانوراما کلید غیرفعال کردن ESP</p> | <p>1 دریچه بخارگیر شیشه درب 2 دسته چراغ و راهنما 3 کلید بوق و ایربگ راننده 4 صفحه کیلومترشمار 5 سنسور دمای داخل کابین 6 دکمه منو 7 کلید انطباق موبایل با مانیتور 8 کلید فلاشر 9 سیستم صوتی 10 کلید بلوتوث 11 کلید تنظیمات 12 دریچه کناری تهویه مطبوع 13 پنل کنترل کولر 14 کلید تنظیم صدای سیستم صوتی</p> |
|---|--|

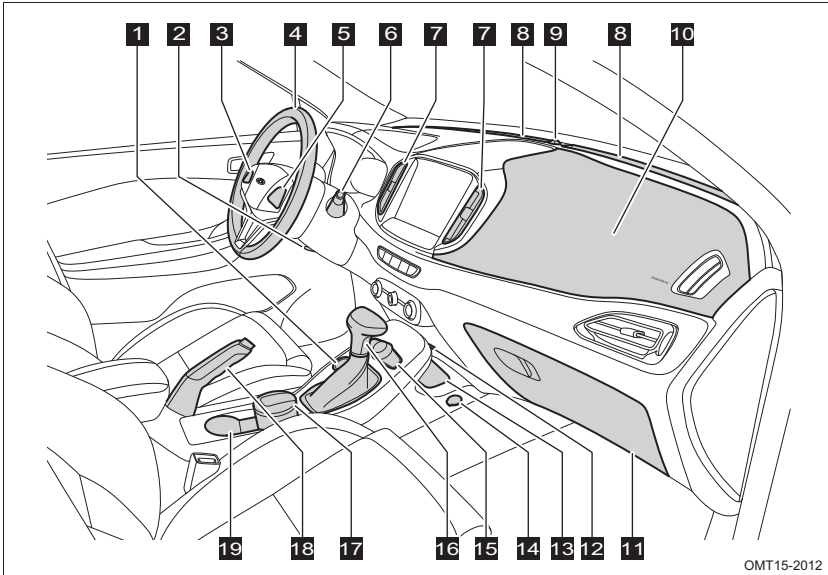

OMT15-2012

- | | |
|-------------------------|---|
| 12 پورت USB شماره ۱ | 1 دکمه استارت موتور |
| 13 محفظه‌ی اشیاء | 2 اهرم تنظیم ارتفاع غربلیک فرمان |
| 14 خروجی برق ۱۲۷ | 3 کلیدهای کنترل سیستم صوتی و تنظیم صفحه کیلومترشمار |
| 15 کلید گرم کن صندلی‌ها | 4 غربلیک فرمان |
| 16 دسته تعویض دنده | 5 کلید کروزکنترل |
| 17 زیرسیگاری | 6 دسته برف پاک کن |
| 18 اهرم ترمزدستی | 7 دریچه هوای وسطی |
| 19 جالبوانی | 8 دریچه بخارگیر شیشه جلو |
| | 9 سنسور خورشیدی |
| | 10 ایربگ سرنشین جلو |
| | 11 جعبه داشبورد |



مدل مجهز به گیربکس دستی

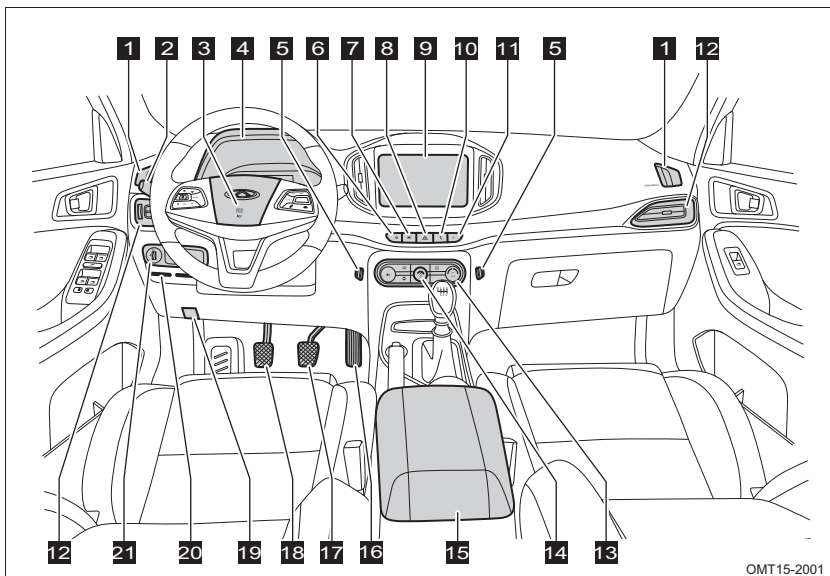

OMT15-2001

15 محفظه بالایی کنسول وسطا

فندک

پورت USB شماره ۲

16 پدال گاز

17 پدال ترمز

18 دستگیره بازکن درب موتور

19 جاکارتی

20 کلید تنظیم ارتفاع چراغ جلو

کلید تنظیم آینه‌های جانبی

کلید جمع کردن آینه‌های جانبی

کلید سیستم کمکی پارک (PAS)

کلید دوربین‌های پانوراما

کلید غیرفعال کردن ESP

1 دریچه بخارگیر شیشه درب

2 دسته چراغ و راهنما

3 کلید بوق و ایربگ راننده

4 صفحه کیلومترشمار

5 سنسور دمای داخل کابین

6 دکمه منو

7 کلید انطباق موبایل با مانیتور

8 کلید فلاشر

9 سیستم صوتی

10 کلید بلوتوث

11 کلید تنظیمات

12 دریچه کناری تهویه مطبوع

13 پنل کنترل کولر

14 کلید تنظیم صدای سیستم صوتی

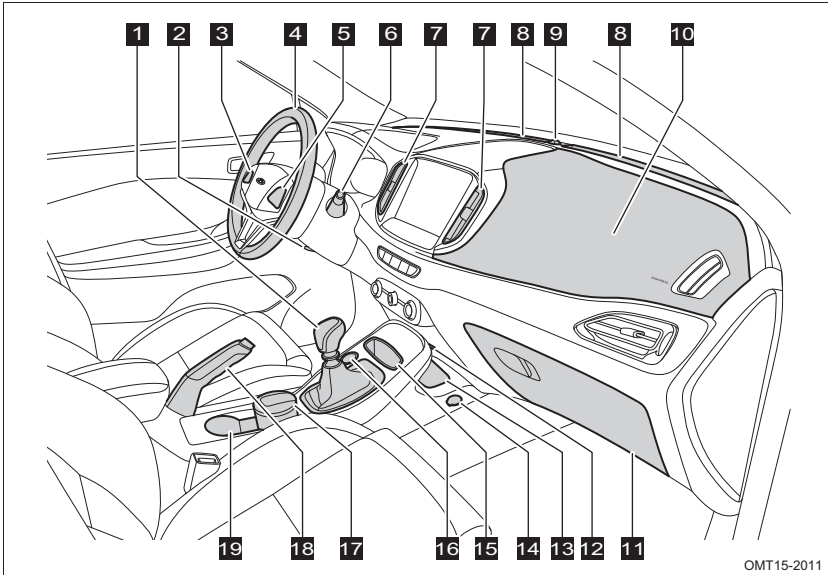

OMT15-2011

- | | |
|----------------------|---|
| 12 پورت USB شماره ۱ | 1 دسته تعویض دنده |
| 13 محفظه‌ی اشیاء | 2 اهرم تنظیم ارتفاع غربلیک فرمان |
| 14 خروجی برق ۱۲۷ | 3 کلیدهای کنترل سیستم صوتی و تنظیم صفحه کیلومترشمار |
| 15 محفظه‌ی اشیاء | 4 غربلیک فرمان |
| 16 دکمه استارت موتور | 5 کلید کروژکنترل |
| 17 زیرسیگاری | 6 دسته برف پاک کن |
| 18 اهرم ترمزدستی | 7 دریچه هوای وسطی |
| 19 جالبوانی | 8 دریچه بخارگیر شیشه جلو |
| | 9 سنسور خورشیدی |
| | 10 ایربرگ سرنشین جلو |
| | 11 جعبه داشبورد |

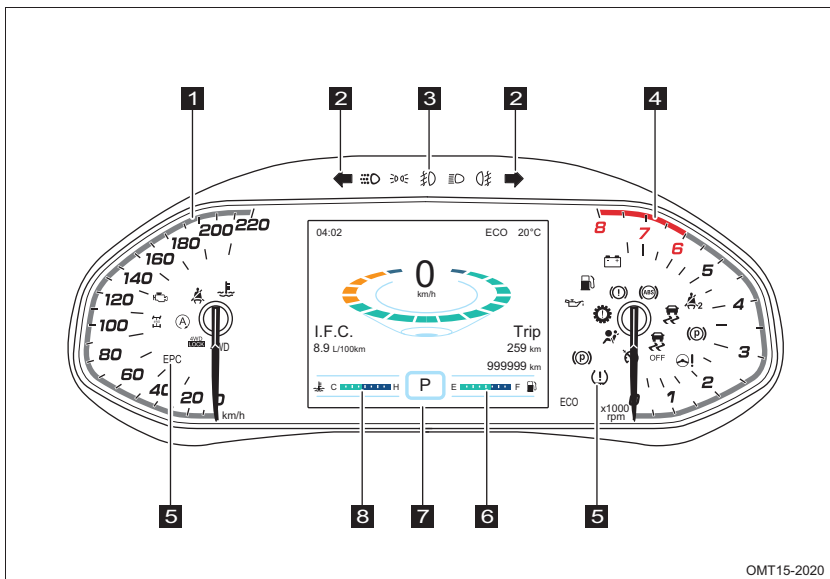

OMT15-2020

۵ چراغ‌های هشدار و نشانگر

۶ درجه بنزین

۷ نمایشگر چندمنظوره

۸ درجه دمای آب موتور

۱ آمپر سرعت سنج

۲ چراغ نشانگر راهنما

۳ چراغ نشانگر چراغ‌های خودرو

۴ آمپر دور موتور



آمپر سرعت سنج

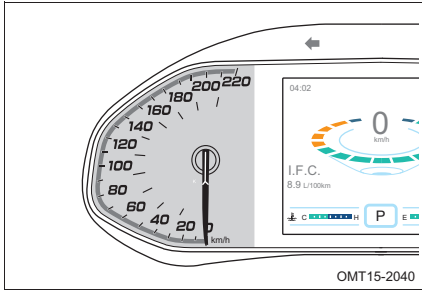

آمپر سرعت سنج، سرعت حرکت خودرو در هر لحظه را نمایش می‌دهد. سرعت نشان داده شده توسط آمپر سرعت بر حسب Km/h می‌باشد.

توجه

- سایز تایر خودرو بر روی مقدار سرعت نشان داده شده توسط آمپر سرعت سنج تأثیرگذار است، لذا از تایرهای اصلی شرکت مدیران خودرو و با سایز استاندارد استفاده کنید. در غیر این صورت، سرعت خودرو به صورت واقعی نشان داده نخواهد شد.

آمپر دور موتور

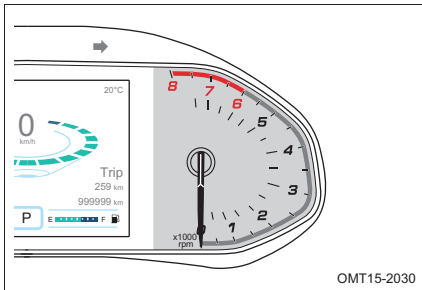

آمپر دور موتور، سرعت چرخش موتور در هر لحظه را نمایش می‌دهد. عدد نمایش داده شده توسط آمپر را باید در ۱۰۰۰ ضرب کنید تا سرعت چرخش موتور بر حسب rpm (دور بر دقیقه) به دست آید. ناحیه قرمز رنگ روی آمپر دور موتور بیانگر حداکثر دوری می‌باشد که میتوان فقط برای لحظه‌ای کوتاه دور موتور را به آن حد رساند، آن هم به شرطی که دوره‌ی آبنندی خودرو به اتمام رسیده باشد و دمای موتور در حد نرمال باشد.

توجه

- اجازه ندهید عقربه دورسنج موتور به مدت زیاد در ناحیه قرمز رنگ قرار گیرد، زیرا باعث آسیب دیدگی شدید موتور میشود.
- در دوره آبنندی خودرو، با سرعت‌های خیلی بالا رانندگی نکنید.



درجه بنزین

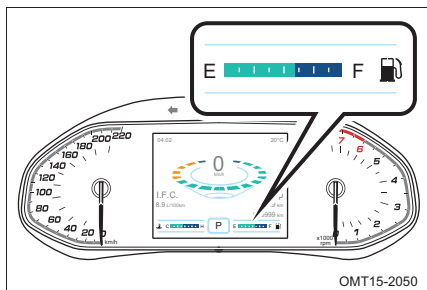

درجه بنزین مقدار باقیمانده بنزین در داخل باک را نشان می‌دهد. برای اینکه درجه بنزین مقدار صحیح را نشان دهد، خودرو را در یک مکان صاف پارک کرده و دکمه استارت را روشن کنید. - ظرفیت باک: ۵۷ لیتر

زمانی که درجه بنزین به رنگ قرمز درآید و یا اینکه چراغ اخطار اتمام سوخت روشن شود، یعنی مقدار بنزین موجود در باک کافی نمی‌باشد و در اولین فرصت اقدام به سوختگیری کنید.

توجه

- در شرایطی نظیر شتابگیری، ترمز شدید، پیچیدن ناگهانی و یا رانندگی در جاده‌های شیبدار، ممکن است درجه بنزین صحیح نشان ندهد.

درجه دمای آب موتور

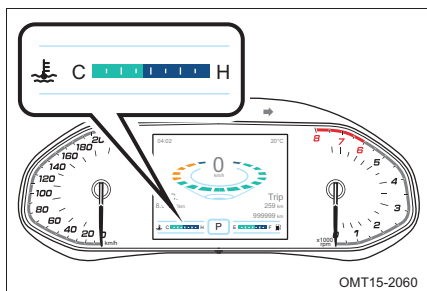

درجه دمای آب موتور، پس از روشن شدن دکمه استارت، دمای آب موتور در همان لحظه را نمایش خواهد داد.



■ دمای پایین (درجه بر روی C یا اطراف آن قرار گیرد)

زمانی که موتور شروع به گرم شدن می‌کند، ممکن است درجه به مدت کوتاهی در این ناحیه قرار بگیرد. در این شرایط دمایی، موتور نباید با دور بالا کار کند، علاوه بر این بار وارده به موتور نیز نباید زیاد باشد. اگر درجه به مدت زیادی در این ناحیه ثابت بماند، در اسرع وقت جهت بازدید و تعمیر به یکی از نمایندگی‌های مجاز مدیران خودرو مراجعه کنید.

■ دمای نرمال (درجه بین C و H قرار گیرد)

در رانندگی‌های نرمال و صحیح، درجه در این ناحیه قرار می‌گیرد. اگر دمای هوای محیط بالا بوده و یا بار وارده به موتور زیاد باشد، احتمالاً درجه در نواحی دمای بالاتر و نزدیک تر به H قرار خواهد گرفت. تا زمانی که چراغ هشدار دمای آب روشن نشده باشد، می‌توانید به رانندگی ادامه دهید.

■ دمای بیش از حد (درجه بر روی H یا بالاتر از آن قرار گیرد)

زمانی که درجه دمای آب موتور به رنگ قرمز درآید و یا اینکه چراغ هشدار دمای آب موتور روشن شود، یعنی موتور بیش از حد داغ شده است. در صورت مواجه شدن با این شرایط، بلافاصله خودرو را متوقف کرده و اجازه دهید به مدت چند دقیقه در دور آرام کار کند. سپس موتور را خاموش کرده و پس از خنک شدن آن به دنبال علت جوش آوردن موتور بگردید. اگر موفق به یافتن علت نشدید، با یکی از نمایندگی‌های مجاز مدیران خودرو تماس بگیرید.

هشدار

- اگر موتور جوش آورده است، به هیچ عنوان درب مخزن انبساط را باز نکنید.



نمایشگر چندمنظوره

صفحه نمایشگر چندمنظوره، اطلاعات مختلفی را در ارتباط با شرایط موجود خودرو به راننده ارائه می‌دهد.

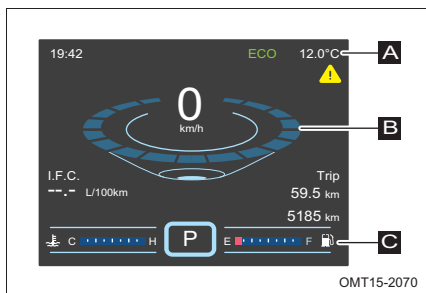

ناحیه A: ساعت، دمای هوای بیرون، حالت مورد استفاده گیربکس (ECO یا SPORT) و برخی اطلاعات عمومی دیگر را نمایش می‌دهد.

ناحیه B: سرعت خودرو، مصرف سوخت لحظه‌ای، کیلومتر موقتی، صفحه اصلی منوی تنظیمات و صفحه دوم منوی تنظیمات را نمایش می‌دهد.

ناحیه C: کیلومتر کلی طی شده خودرو، دنده درگیر گیربکس، درجه دمای آب موتور و درجه بنزین را نمایش می‌دهد.

تغییر دادن و تعویض کردن نمایش آتیم‌ها

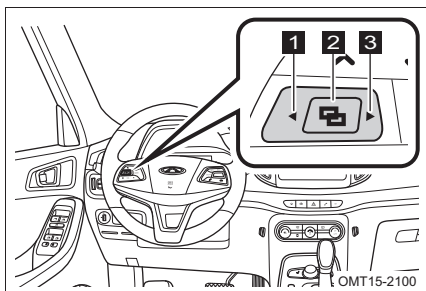

دکمه تنظیم نمایشگر چند منظوره بر روی غربلیک فرمان قرار گرفته است.

۱. دکمه حرکت و انتخاب منوی سمت چپ
۲. دکمه تنظیم
۳. دکمه حرکت و انتخاب منوی سمت راست



منوی اصلی

آیتم‌ها و موارد نمایش داده شده توسط صفحه نمایشگر چندمنظوره را می‌توان با فشار دادن دکمه‌های روی گریبلیک فرمان تنظیم و تعویض کرد (علامت ◀ یعنی دکمه حرکت و انتخاب منوی چپ، علامت ▶ یعنی دکمه حرکت و انتخاب منوی راست، فلش‌های آبی رنگ یعنی فشار دادن و نگه داشتن دکمه تنظیم و فلش‌های به رنگ صورتی یعنی فشار دادن دکمه تنظیم بصورت لحظه‌ای)

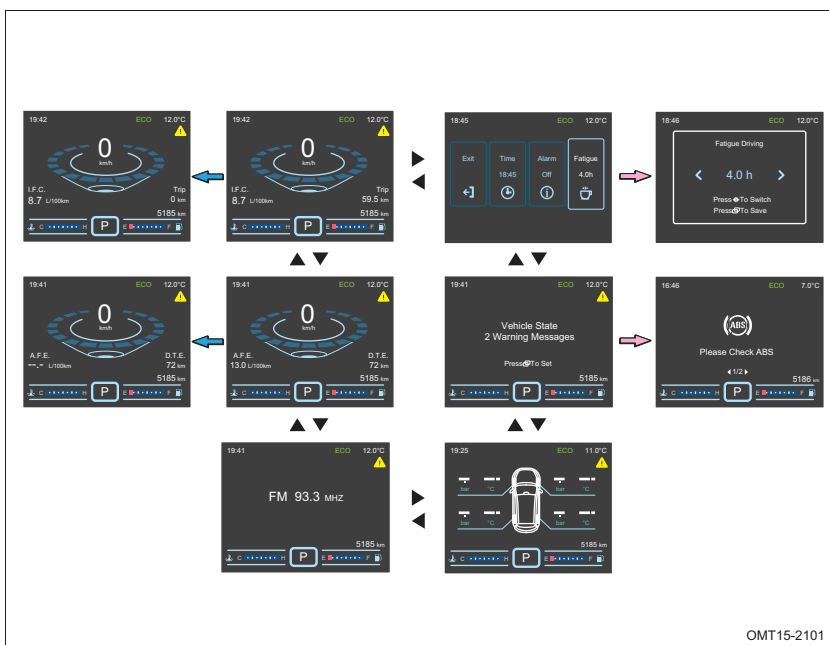



منوی دوم

در این مرحله با وارد شدن به منوی هر آیتمی می‌توانید تنظیمات موردنظرتان را اعمال کنید. (علامت ◀ یعنی دکمه حرکت و انتخاب منوی چپ ، علامت ▶ یعنی دکمه حرکت و انتخاب منوی راست و فلش‌های به رنگ صورتی یعنی فشار دادن دکمه تنظیم بصورت لحظه ای و وارد شدن به منوها و انجام تنظیمات)

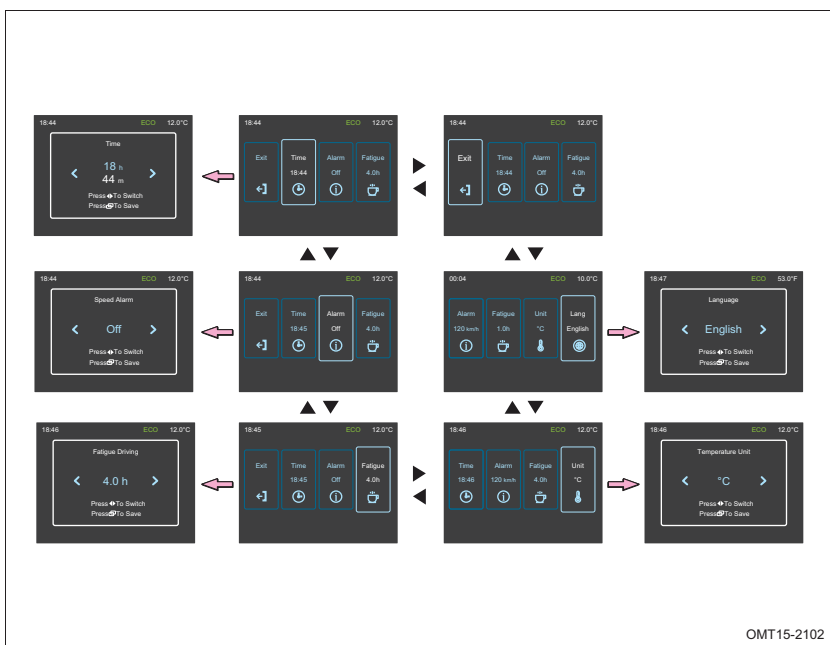

OMT15-2102

توجه

- صفحات نمایش داده شده در تصویر بالا صرفاً به عنوان مثال آورده شده است. ممکن است خودروی شما متفاوت باشد.



آیتم های صفحه نمایشگر چندمنظوره

- موقعیت دسته دنده (در مدل های مجهز به گیربکس CVT و DCT)

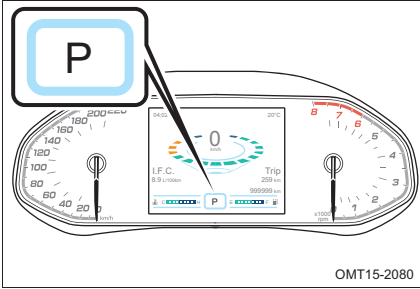

موقعیت قرارگیری دسته دنده و دنده درگیر گیربکس را نشان میدهد.

OMT15-2080

- راهنمای تعویض دنده (در مدل مجهز به گیربکس دستی) (در صورت تجهیز)

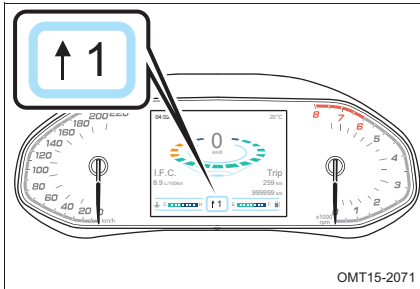

پیغام های مبنی بر لزوم افزایش یا کاهش دنده را به راننده اعلام می کند.

OMT15-2071

- حالت رانندگی (در مدل های مجهز به گیربکس CVT و DCT)

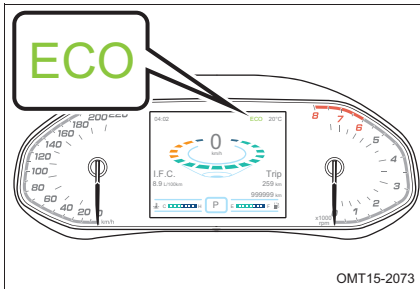

حالتی از گیربکس (ECO یا SPORT) که در حال استفاده است را نمایش میدهد.

OMT15-2073



• علامت هشدار

در صورت بروز شرایط غیرعادی برای خودرو، این علامت روشن می‌شود.

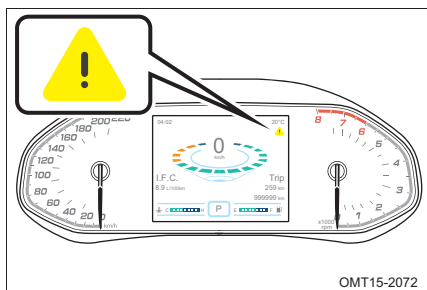

OMT15-2072

• اخطار بالا رفتن سرعت خودرو (در صورت تجهیز)

اگر سرعت حرکت خودرو از سرعت مجازی که قبلاً تنظیم شده است فراتر رود، علامت اخطار در صفحه نمایش‌گر روشن خواهد شد.

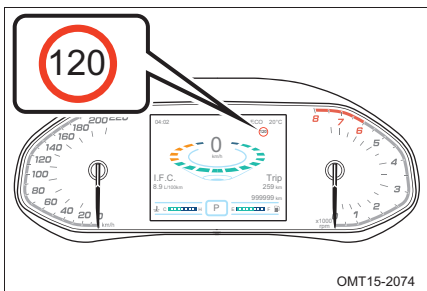

OMT15-2074

• دمای هوای بیرون (در صورت تجهیز)

دمای هوای بیرون توسط صفحه نمایش‌گر به اطلاع راننده می‌رسد.

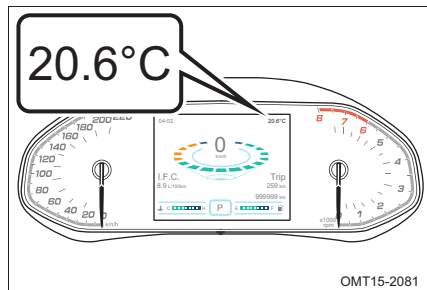

OMT15-2081



• اطلاعات سیستم صوتی

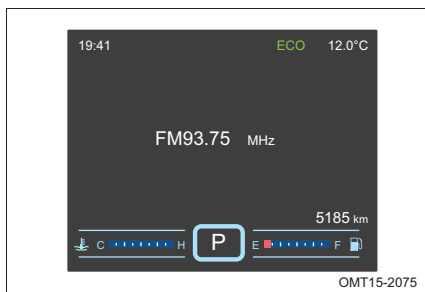

اطلاعات مربوط به حالت مورد استفاده از سیستم صوتی، باند رادیویی، فرکانس ایستگاه رادیویی و سایر مشخصات مرتبط با سیستم صوتی را نمایش می‌دهد. به طور مثال در زمان استفاده از حالت رادیو، «FM 93.75 MHz» و در حالت USB کلمه USB نمایش داده می‌شود.

• فشار باد و دمای تایرها (در صورت تجهیز)

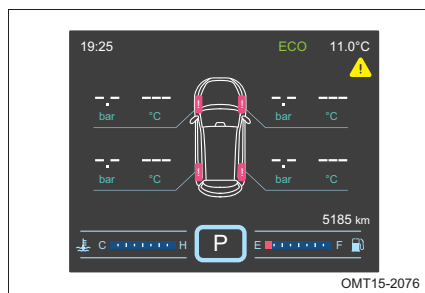

در این صفحه فشار باد و دمای هر یک از تایرها نمایش داده می‌شود. اگر شرایط تایرها غیرعادی باشد و یا وجود ایراد در سیستم TPMS تشخیص داده شود، نمایش‌گر اقدام به نمایش صفحه مربوط به اطلاعات فشار باد و دمای تایرها خواهد نمود.

• پیغام خطا

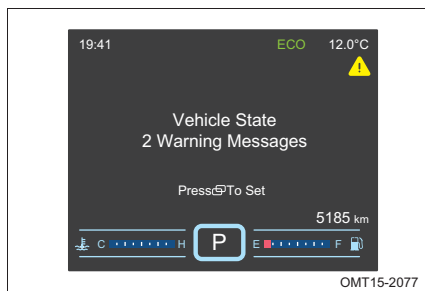

پس از روشن شدن دکمه استارت، سیستم صفحه کیلومترشمار اقدام به خود ارزیابی می‌نماید و در صورت تشخیص خطا در دریافت اطلاعات از سیستم‌های مختلف خودرو، ناحیه B صفحه نمایش‌گر اقدام به نمایش دادن یک به یک پیغام‌های خطا خواهد کرد. پس از اتمام نمایش پیغام‌های خطا، نمایش‌گر از این صفحه خارج شده و به صفحه اصلی باز می‌گردد.

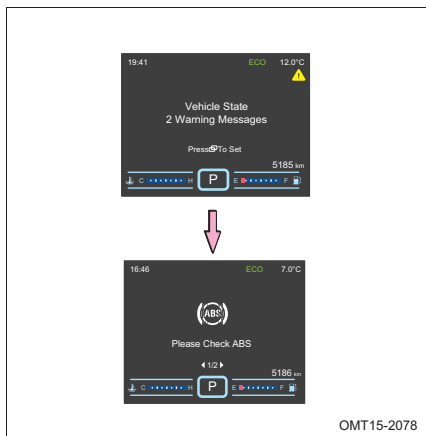

۱. با استفاده از دکمه‌های ◀ و ▶ بر روی غریبک فرمان به صفحه پیغام‌های خطا یا "Vehicle State" برسید و با فشردن دکمه تنظیم وارد صفحه شوید و پیغام‌ها را مشاهده کنید.
۲. در صورتی که بیش از یک پیغام خطا وجود داشته باشد، می‌توانید با فشردن دکمه ▶ یا دکمه ◀ هر یک از پیغام‌ها را به ترتیب مشاهده کنید.

توجه

- اگر تعداد پیغام‌های خطا خیلی زیاد باشد، خودرو را خاموش کرده و با نمایندگی مجاز مدیران خودرو تماس بگیرید.



• چراغ سرویس (چراغ آچار)

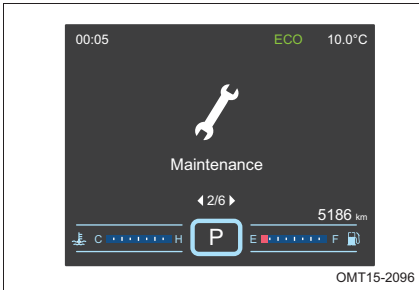

۱- پس از روشن شدن دکمه استارت ، سیستم صفحه کیلومترشمار پس از اتمام خود ارزیابی اگر تشخیص دهد که زمان سرویس دوره ای فرارسیده است، چراغ آچار در ناحیه B صفحه نمایش گر ظاهر خواهد شد.

۲- پیغام های مرتبط با سرویس را در صفحه شرایط خودرو می توانید مشاهده کنید.

در صورتی که سیستم فرا رسیدن زمان سرویس دوره ای را تشخیص دهد ، پیغام مربوطه یعنی «Please maintain the vehicle» نمایش داده خواهد شد.

روش خاموش کردن چراغ آچار:

زمانی که دکمه استارت خاموش است و یا در موقعیت ACC قرار دارد، دکمه تنظیم بر روی غربلیک فرمان را فشار داده و نگه دارید. همزمان دکمه استارت را روشن کنید و دکمه تنظیم را تا زمان خاموش شدن چراغ آچار به حالت فشرده نگه دارید. پس از خاموش شدن چراغ آچار ، دکمه تنظیم را رها کنید. چراغ آچار را تکنسین های فنی با استفاده از دستگاه عیب یابی نیز می توانند خاموش کنند که این کار می بایست در محل نمایندگی های مجاز مدیران خودرو صورت پذیرد.

توجه

- چراغ آچار باید پس از انجام هر یک از سرویس های دوره ای خاموش شود.
- فاصله کیلومتری تعریف شده برای سرویس های دوره ای با قطع و وصل کردن باتری پاک و یا دچار تغییر نمی شود. فقط توسط دستگاه عیب یاب می توان آن را پاک کرد.



• ساعت

زمان توسط صفحه نمایشگر به صورت ۲۴ ساعته نمایش داده می‌شود و قابل تنظیم توسط دکمه تنظیم غربلیک فرمان و یا توسط مانیتور سیستم صوتی می‌باشد. برای مشاهده روش تنظیم ساعت با استفاده از مانیتور سیستم صوتی به بخش «تنظیم ساعت» در ادامه همین فصل مراجعه کنید. روش تنظیم ساعت با استفاده از دکمه تنظیم صفحه نمایشگر (واقع بر روی غربلیک فرمان) به شرح زیر است:

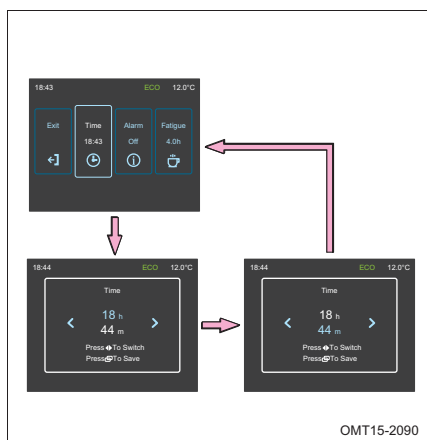

۱. با استفاده از دکمه های ◀ یا ▶ بر روی غربلیک فرمان به صفحه تنظیم ساعت برسید و با فشردن دکمه تنظیم وارد صفحه شوید.
۲. با هر فشردن لحظه ای دکمه های ▶ یا ◀ عدد مربوط به ساعت یا دقیقه یک عدد افزایش یا کاهش می یابد.
۳. با فشردن و نگه داشتن دکمه های ▶ یا ◀ عدد مربوط به ساعت یا دقیقه بطور متوالی و سریع افزایش یا کاهش می یابد.
۴. برای ذخیره سازی تنظیمات صورت پذیرفته، دکمه را بطور لحظه ای فشار دهید و یا اینکه به مدت ۵ ثانیه صبر کنید و هیچ اقدامی انجام ندهید تا تنظیمات بصورت خودکار ذخیره شوند.



• آلام بالا رفتن سرعت

آلام بالا رفتن سرعت را می توان هم توسط دکمه تنظیم نمایشگر واقع بر روی غریبلیک فرمان و هم توسط مانیتور سیستم صوتی تنظیم نمود. برای مشاهده روش تنظیم با استفاده از مانیتور سیستم صوتی به بخش «تنظیم آلام بالا رفتن سرعت» در ادامه همین فصل مراجعه کنید. روش تنظیم با استفاده از دکمه تنظیم صفحه نمایشگر (واقع بر روی غریبلیک فرمان) به شرح ذیل میباشد:

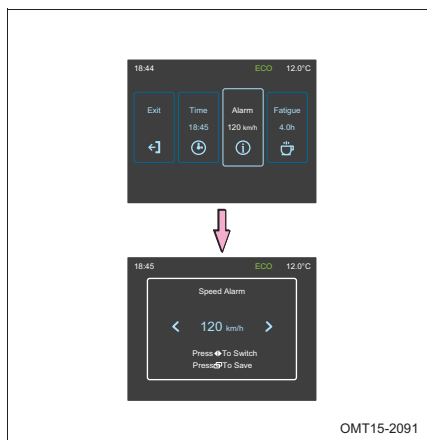

OMT15-2091

۱. با استفاده از دکمه های ◀ یا ▶ بر روی غریبلیک فرمان به صفحه تنظیم آلام بالا رفتن سرعت برسید و با فشردن دکمه تنظیم وارد صفحه شوید.
۲. با هر فشاردادن لحظه ای دکمه های ◀ یا ▶ عدد مربوط به سرعت ۵ واحد افزایش یا کاهش می یابد.
۳. پس از اتمام تنظیم دکمه را یکبار فشار دهید تا تغییرات ذخیره شده و از صفحه خارج شوید.

زمانی که سرعت خودرو به سرعت تنظیم شده می رسد ، خطوط نشانگر سرعت در صفحه به رنگ قرمز تغییر رنگ می دهند و سه بار بوق اختار به صدا درمی آید و همزمان آیکون سرعت تنظیم شده در صفحه ظاهر می شود (به عنوان مثال اگر سرعت مجاز روی ۱۱۰ تنظیم شود ، شکل آیکون بدین صورت خواهد بود). اگر سرعت حرکت خودرو به اندازه ۵ Km/h از سرعت تنظیم شده پائین تر رود ، آیکون خاموش خواهد شد. اگر سرعت حرکت مجدداً به سرعت تنظیم شده یا بالاتر از آن برسد ، آیکون یکبار دیگر روشن خواهد شد.

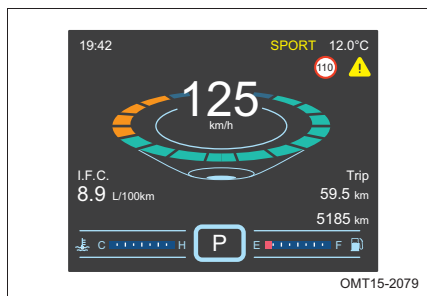

OMT15-2079





توجه

- سرعت با فواصل 5 km/h قابل تنظیم است.
- بازه قابل تنظیم برای سرعت 30-150 km/h می باشد.

• آلارم خستگی در رانندگی

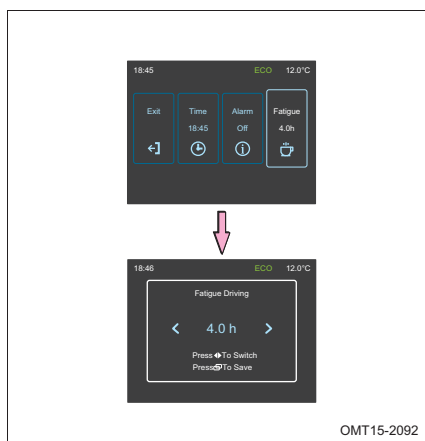
فاصله زمانی برای آلارم خستگی در رانندگی را می توانید از طریق دکمه‌های روی غریبلیک فرمان تنظیم کنید. این زمان بطور پیش فرض بر روی ۱ ساعت تنظیم شده است. در صورتی که مدت زمان سپری شده از شروع رانندگی از مدت تنظیم شده فراتر رود، بوق اخطار به مدت یک ثانیه به صدا درمی آید و پیغام «Driving time exceeds - h, take a rest» ظاهر می شود، همچنین تصویر  بر روی صفحه به نمایش درمی آید. روش تنظیم مدت زمان رانندگی با استفاده از دکمه‌های روی غریبلیک فرمان به شرح ذیل می باشد:



۱. با استفاده از دکمه‌های ◀ یا ▶ بر روی غریبلیک فرمان به صفحه تنظیم مدت زمان رانندگی برسید و با فشردن دکمه تنظیم  وارد صفحه شوید.
۲. با هر فشاردادن لحظه‌ای دکمه‌های ◀ یا ▶ می‌توانید مدت زمان را به اندازه ۰/۵ ساعت افزایش یا کاهش دهید.
۳. پس از اتمام تنظیم دکمه  را یکبار فشار دهید تا تغییرات ذخیره شده و از صفحه خارج شوید.

توجه

- مدت زمان رانندگی با فواصل نیم ساعت قابل تنظیم است.
- بازه قابل تنظیم برای مدت زمان رانندگی از ۱ تا ۴ ساعت می باشد.



• تغییر واحد اندازه گیری دما

روش تغییر دادن واحد اندازه گیری دمای نمایش داده شده در صفحه نمایش گراز طریق دکمه های روی غربلیک فرمان به شرح ذیل است:

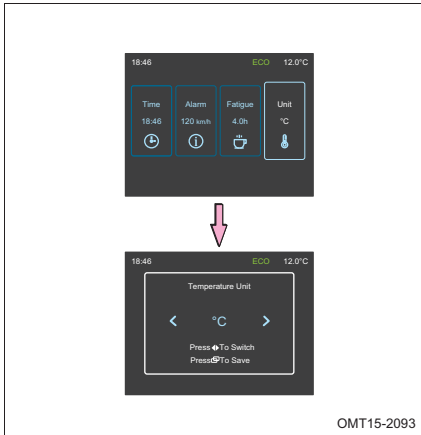

OMT15-2093

۱. با استفاده از دکمه های ◀ یا ▶ بر روی غربلیک فرمان به صفحه تنظیم واحد نمایش دما برسید و با فشردن دکمه تنظیم وارد صفحه شوید.
۲. با هر فشار دادن لحظه‌ای دکمه های ◀ یا ▶ واحد اندازه گیری درجه سانتیگراد یا درجه فارنهایت را انتخاب کنید.
۳. پس از اتمام تنظیم دکمه  را یکبار فشار دهید تا تغییرات ذخیره شده و از صفحه خارج شوید.



• تنظیم زبان

روش تغییر دادن و تنظیم زبان کاربری صفحه نمایش‌گزار از طریق دکمه‌های روی غربلیک فرمان به شرح ذیل است:

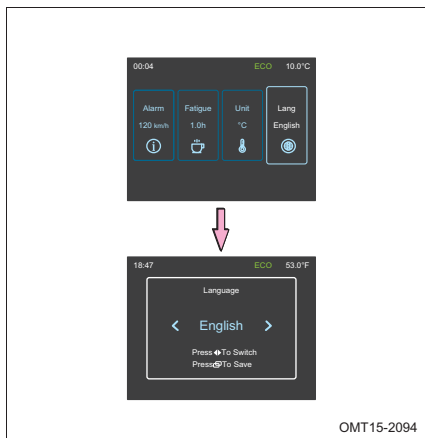

OMT15-2094

۱. با استفاده از دکمه‌های ◀ یا ▶ بر روی غربلیک فرمان به صفحه تنظیم زبان برسید و با فشردن دکمه تنظیم وارد صفحه شوید.
۲. با هر فشاردادن لحظه‌ای دکمه‌های ◀ یا ▶ زبان موردنظرتان را از بین زبان‌های انگلیسی، روسی و عربی انتخاب کنید.
۳. پس از اتمام تنظیم دکمه را یکبار فشار دهید تا تغییرات ذخیره شده و از صفحه خارج شوید.

توجه

- توسط دکمه‌های روی غربلیک فرمان فقط زبان کاربری نمایش‌گر صفحه کیلومترشمار قابل تنظیم است. روش تنظیم زبان کاربری مانیتور سیستم صوتی در ادامه همین فصل توضیح داده خواهد شد.

• مسافت قابل حرکت با بنزین موجود

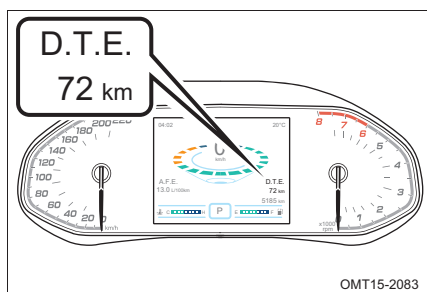

OMT15-2083

حداکثر مسافت تخمینی که میتوان با مقدار بنزین موجود در باک طی کرد را نمایش می‌دهد. این مسافت بر اساس میانگین مصرف سوخت شما محاسبه شده است. بنابراین مقدار مسافت طی شده واقعی می‌تواند با مقدار مسافت نشان داده شده متفاوت باشد.

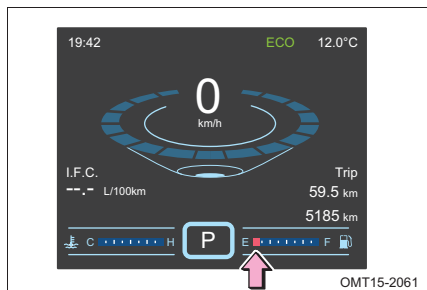

زمانی که درجه بنزین به حرف E یا نزدیکی های آن برسد (خطوط درجه بنزین به رنگ قرمز تغییر یابند) و یا چراغ اخطار اتمام سوخت روشن شود، یعنی مقدار بنزین موجود در باک کافی نیست و لازم است در اولین فرصت باک بنزین را پر کنید.

توجه

- اگر مقدار کمی بنزین به باک اضافه کنید، مسافت قابل حرکت محاسبه شده قبل از سوخت گیری، بازیابی نخواهد شد.
- در زمان سوختگیری، موتور را خاموش کنید. اگر موتور را خاموش نکنید، مقدار مسافت قابل حرکت محاسبه شده قبلی بازیابی نشده و همچنان همان عدد قبلی نمایش داده خواهد شد.

• مصرف سوخت لحظه ای

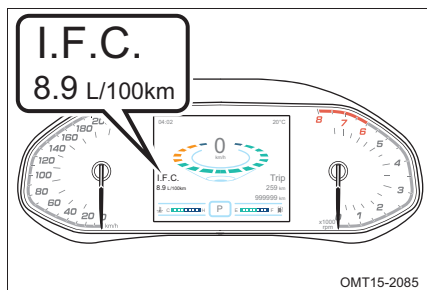

1. محدوده قابل نمایش برای مصرف سوخت لحظه ای ۲۰-۱۰۰ لیتر در هر ۱۰۰ کیلومتر L/100 Km میباشد. اگر مصرف سوخت لحظه ای خودرو بیشتر از ۲۰ باشد، نمایشگر به طور ثابت 20 L/100Km را نمایش خواهد داد. در صورتی که سرعت حرکت خودرو از 3 Km/h کمتر باشد، مصرف سوخت لحظه ای بصورت L/100 Km -- نمایش داده خواهد شد. پس از افزایش سرعت خودرو به بالاتر از 3 Km/h، نحوه نمایش مصرف سوخت لحظه ای به حالت نرمال یعنی 0 - 20 L/100 Km باز خواهد گشت.
2. اطلاعات مربوط به مصرف سوخت لحظه ای



قابلیت ذخیره‌سازی درحافظه سیستم رانندار.

• کیلومتر طی شده موقتی

کیلومتر طی شده موقتی در محدوده‌ی 0-999.9Km قابل نمایش می‌باشد و اگر مسافت طی شده از این محدوده تجاوز کند، کیلومترشمار روی صفر رفته و مجدداً از ابتدا شروع به شمارش خواهد نمود.

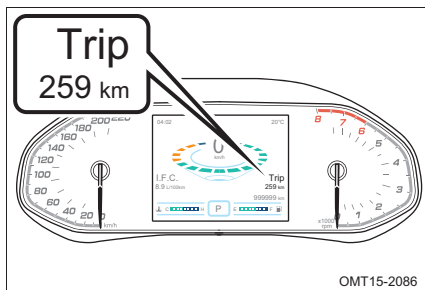

OMT15-2086

• صفرکردن کیلومتر طی شده موقتی :

برای صفر کردن کیلومتر موقتی، دکمه تنظیم روی غربلیک فرمان را فشار داده و نگه دارید.

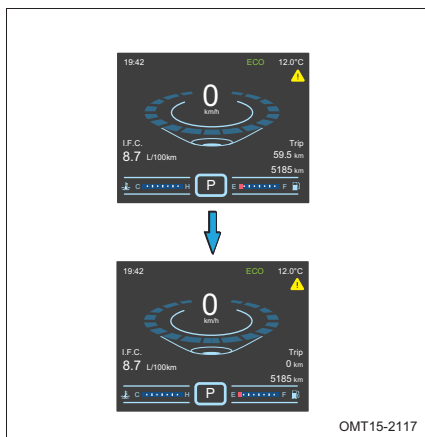

OMT15-2117



• کیلومتر طی شده کلی خودرو

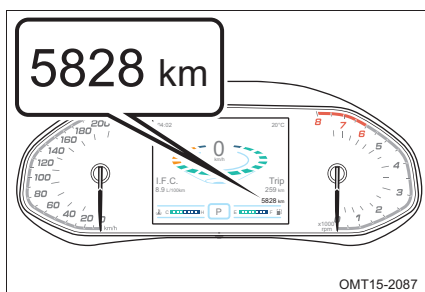

مسافت کل طی شده توسط خودرو در بازه‌ی 0-9999999 km نمایش داده می‌شود. در صورتی که کیلومتر کلی خودرو به حداکثر مقدار خود برسد، عدد 999999Km به طور دائمی ثابت نمایش داده خواهد شد.

• میانگین مصرف سوخت

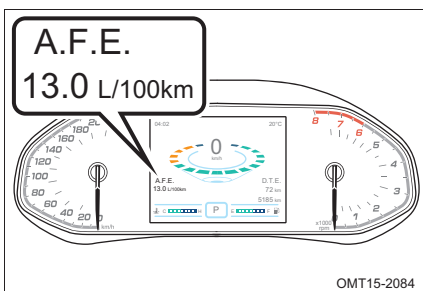

شکل مقابل محل نمایش میانگین مصرف سوخت را نشان می‌دهد. میزان مصرف سوخت نمایش داده شده هر ۱۰ ثانیه یکبار بازبینی می‌شود. حداکثر مقدار قابل نمایش سوخت 20 L/100 Km می‌باشد. اگر میانگین مصرف سوخت بالاتر باشد، عدد 20 L/100 Km ثابت نمایش داده خواهد شد.

صفر کردن میانگین مصرف سوخت:

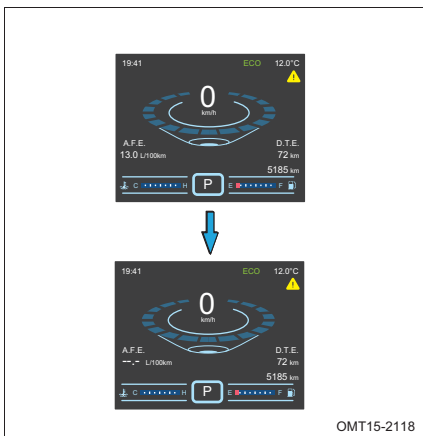

برای صفر کردن میانگین مصرف سوخت زمانی که نمایشگر بر روی صفحه مربوط به مصرف سوخت قرار دارد، دکمه تنظیم روی غربلیک فرمان را فشار داده و نگه دارید.



• پیغام‌های اخطار

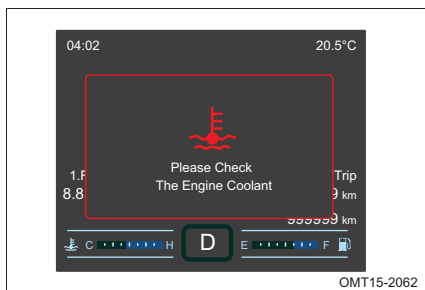

در صورت پیش آمدن شرایط خاص، پیغام مرتبط با آن در صفحه نمایشگر چندمنظوره نمایش داده خواهد شد. به طور مثال اگر مقدار آب موتور کم باشد و یا دمای آب موتور خیلی بالا باشد، پیغام زیر مبنی بر لزوم بازدید مایع خنک کننده موتور به نمایش درمی آید:

«Please Check the Engine Coolant»

برخی از پیغام‌هایی که نمایش گرد در صورت بروز خطا در سیستم‌های مختلف اعلام می‌کند عبارتند از:

پیغام "Please Check PEPS" جهت بررسی سیستم ورود و استارت بدون کلید؛

پیغام "Please Check TPMS" جهت بازدید سیستم کنترل فشار باد تایر؛

پیغام "Please Check Airbag" برای بازدید سیستم ایربگ؛

پیغام "Please Check ESP" جهت بازدید سیستم ESP

پیغام Please Check EPS جهت بازدید سیستم فرمان برقی؛

پیغام Please Check Gearbox جهت بازدید سیستم گیربکس؛

پیغام "Please Check AVM" جهت بازدید سیستم دوربین‌های پانوراما.

بطور روزانه می‌توانید به صفحه "Vehicle State" مراجعه کنید و در صورت وجود پیغام‌های اخطار آنها را مشاهده کنید.

👁 توجه

- در صورت مشاهده پیغام اخطار جهت بازدید و بررسی و یا تعمیر سیستم معیوب به یکی از نمایندگی‌های مجاز مدیران خودرو مراجعه کنید.
- ممکن است فقط برخی از پیغام‌های اخطار همراه با بوق اخطار باشد.



• اطلاعات سیستم کمکی پارک

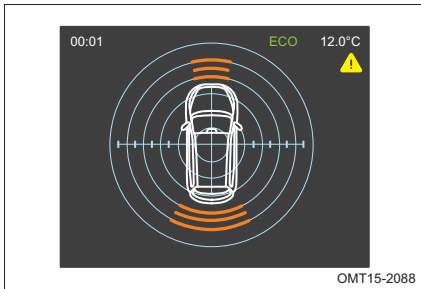

به شرط روشن بودن دکمه استارت و قرار گرفتن دسته تعویض دنده در موقعیت دنده عقب (R)، اطلاعات ارسالی از سنسورهای سیستم کمکی پارک در صفحه نمایش قابل مشاهده خواهد بود. برای کسب اطلاعات بیشتر در این خصوص به قسمت «سیستم کمکی پارک» در فصل ۴ مراجعه کنید.

• وضعیت باز یا بسته بودن درب‌ها

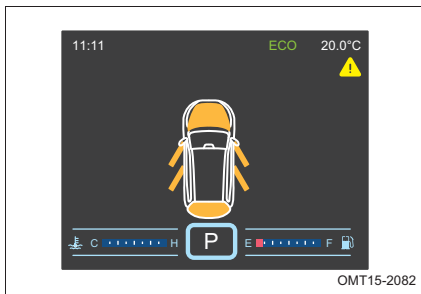

در صورت باز بودن هر یک از درب‌های جانبی، درب صندوق و یا درب موتور، صفحه نمایشگر وضعیت موجود آنها را نشان خواهد داد.

اگر سرعت حرکت خودرو کمتر از ۵ Km/h باشد و یک یا چند درب به طور کامل بسته نشده باشد، صفحه نمایشگر باز بودن درب مربوطه را نمایش خواهد داد. وقتی که سرعت خودرو از ۵ Km/h فراتر رفت، بوق اخطار به صدا درآمده و صفحه نمایشگر، باز بودن درب مربوطه را با چشمک زدن به راننده اطلاع خواهد داد.

توجه

- اگر درب‌های خودرو باز بوده و یا به طور کامل بسته نشده باشند، حرکت نکنید. چرا که ممکن است درب به طور ناگهانی باز شده و سرنشین به بیرون پرتاب شود.



تنظیم ساعت و آلارم بالا رفتن سرعت در مانیتور سیستم صوتی

ساعت و آلارم بالا رفتن سرعت از طریق مانیتور سیستم صوتی نیز قابل تنظیم می‌باشد.

تنظیم ساعت

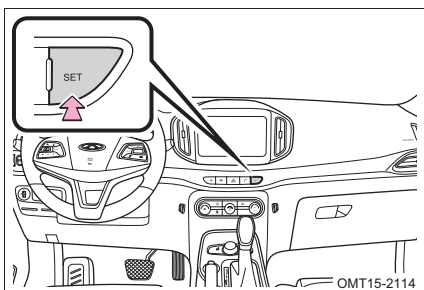

۱. سیستم صوتی را روشن کرده و کلید "SET" بر روی داشبورد را فشار دهید.

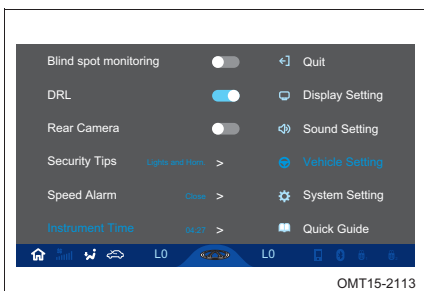

۲. گزینه "Vehicle Setting" را انتخاب کنید.
 ۳. بر روی گزینه «Instrument Time» فشار دهید تا وارد صفحه تنظیم ساعت شوید.

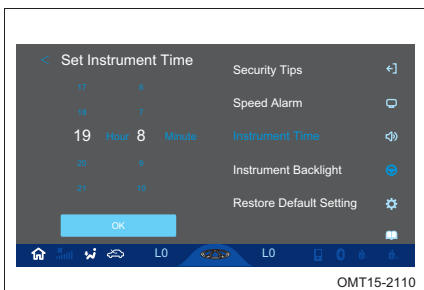

۴. در صفحه باز شده مقادیر مربوط به ساعت و دقیقه را به ترتیب بر روی ستون‌های «Hour» و «Minute» انتخاب و تنظیم نمایید.
 ۵. در انتها بر روی «OK» کلیک کنید تا ضمن ذخیره‌سازی تنظیمات، از صفحه خارج شوید.



تنظیم آلارم بالا رفتن سرعت

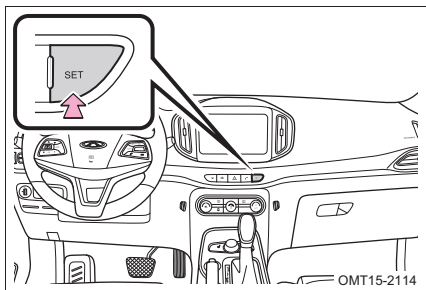

۱. سیستم صوتی را روشن کرده و کلید "SET" بر روی داشبورد را فشار دهید.

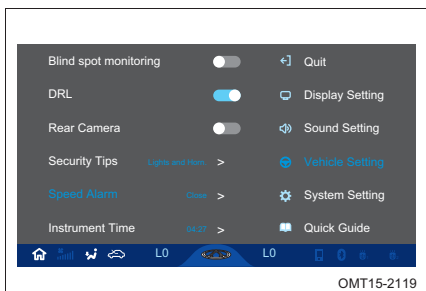

۲. گزینه "Vehicle Setting" را انتخاب کنید.
۳. بر روی گزینه «Speed alarm» فشار دهید تا وارد صفحه تنظیم سرعت جهت آلارم دادن شوید.

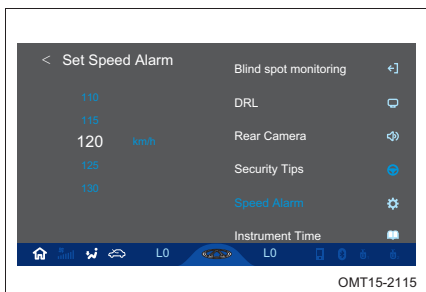

۴. با لمس کردن ، سرعت مورد نظران را از میان لیست ارائه شده انتخاب کنید تا به عنوان سرعت مجاز تنظیم شود.
۵. پس از اتمام تنظیمات از صفحه خارج شوید.



چراغ‌های نشان‌گر به منظور اطلاع‌رسانی وضعیت کارکرد خودرو به راننده، مورد استفاده قرار می‌گیرند. چراغ‌های هشدار جهت اعلام هشدار به راننده در زمان بروز ایرادی که می‌تواند آسیب جدی به خودرو وارد کند، مورد استفاده قرار می‌گیرند. به محض اینکه سیستم خاصی از خودرو دچار مشکل شود، چراغ هشدار مربوط به آن سیستم روشن شده یا چشمک خواهد زد. پس از روشن شدن دکمه استارت، بعضی از چراغ‌های هشدار جهت خودارزیابی سیستم‌ها به مدت چند ثانیه روشن خواهند شد. چنانچه هر کدام از چراغ‌های هشدار روشن نشود و یا اینکه پس از روشن شدن موتور همچنان روشن بماند و یا چشمک بزند، جهت بازدید و یا تعمیر سیستم مربوطه به یکی از نمایندگی‌های مجاز مدیران خودرو مراجعه کنید.

چراغ هشدار سیستم شارژ باتری

چراغ هشدار سیستم شارژ باتری پس از روشن شدن دکمه استارت، روشن شده و پس از استارت موتور، خاموش خواهد شد. اگر این چراغ پس از روشن شدن موتور، خاموش نشود و یا اینکه در حین رانندگی روشن شود، یعنی سیستم شارژ باتری دچار ایراد شده است. خودرو را در یک مکان امن متوقف کرده و پس از روشن کردن فلاشر، موتور را خاموش کنید. بلافاصله جهت بازدید و تعمیر با یکی از نمایندگی‌های مجاز مدیران خودرو تماس بگیرید.

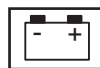

توجه

- اگر چراغ هشدار سیستم شارژ باتری خودرو روشن شده است، تا زمانی که ایراد برطرف نشده است، از روشن کردن موتور و یا استفاده از لوازم برقی خودرو اجتناب کنید تا باتری خالی نشود.



چراغ نشان‌گر چراغ روز

وقتی که موتور خودرو روشن شود چراغ روز و نشان‌گر آن در صفحه کیلومتر روشن می‌گردد. در صورت روشن شدن چراغ‌های جلو، مه شکن‌ها و یا چراغ‌های کوچک، چراغ روز و نشان‌گر آن بطور خودکار خاموش می‌شود.



چراغ نشان‌گر مه شکن جلو

با روشن شدن چراغ مه شکن جلو، چراغ نشان‌گر آن در صفحه کیلومتر شمار نیز روشن خواهد شد.



چراغ نشان‌گر مه شکن عقب

با روشن شدن چراغ مه شکن عقب، چراغ نشان‌گر آن در صفحه کیلومتر شمار نیز روشن خواهد شد.



چراغ نشان‌گر نور بالای چراغ جلو

زمانی که نور بالای چراغ جلو مورد استفاده قرار گیرد یا چراغ سلام (چراغ پلیسی) داده شود، چراغ نشان‌گر نور بالا در صفحه کیلومتر شمار روشن خواهد شد.



چراغ هشدار دمای آب موتور

چراغ هشدار دمای آب موتور باید ۳ ثانیه پس از روشن شدن دکمه استارت، خاموش شود. اگر چراغ در حین رانندگی روشن شود و همزمان پیغام هشدار مربوطه در صفحه نمایش گر نیز ظاهر شود، بلافاصله خودرو را در یک مکان مناسب پارک کنید و فلاشر را روشن کنید. اجازه دهید موتور به مدت چند دقیقه در حالت دور آرام روشن بماند و سپس آن را خاموش کنید. بررسی کنید که اگر سطح مایع خنک‌کننده موتور پایین است، به مقدار لازم اضافه کنید. جهت بازدید و تعمیر به یکی از نمایندگی‌های مجاز مدیران خودرو مراجعه کنید.





هشدار ⚠️

- مراقب خطر سوختگی باشید! در زمان داغ بودن موتور، مایع خنک کننده موتور تحت دما و فشار زیاد قرار دارد، لذا از بازديد موتور قبل از خنک شدن آن جدا خودداری کنید.
- از تماس با فن خنک کننده رادیاتور اجتناب کنید.

چراغ نشان‌گر چراغ‌های کوچک (چراغ پارک)

به محض روشن شدن چراغ‌های کوچک، چراغ نشان‌گر آن در صفحه کیلومترشمار نیز روشن خواهد شد.



چراغ هشدار ایراد سیستم انژکتوری (EPC)

پس از روشن شدن دکمه استارت، چراغ EPC روشن شده و سیستم کنترل الکترونیکی موتور اقدام به خودارزیابی خواهد نمود. اگر پس از روشن شدن موتور، چراغ EPC خاموش شود، یعنی سیستم انژکتوری یا سیستم کنترل الکترونیکی موتور ایرادی ندارد. ولی خاموش نشدن آن و یا روشن شدن در حین رانندگی، بیانگر وجود ایراد در سیستم می‌باشد که برای بازديد و رفع ایراد باید هر چه سریعتر به یکی از نمایندگی‌های مجاز مدیران خودرو مراجعه کنید.



چراغ هشدار ایراد موتور (چراغ چک)

با روشن شدن دکمه استارت، این چراغ روشن شده و سیستم کنترل الکترونیکی موتور شروع به خودارزیابی خواهد کرد. در صورت عدم وجود هرگونه خطایی در سیستم، پس از روشن شدن موتور، چراغ چک خاموش خواهد شد. اگر چراغ چک روشن باقی مانده و یا در حین رانندگی روشن شود، یعنی خودرو ایراد دارد، در اولین فرصت جهت رفع مشکل به یکی از نمایندگی‌های مجاز مدیران خودرو مراجعه کنید.





چراغ هشدار فشار روغن موتور

چراغ هشدار پایین بودن فشار روغن موتور باید ۳ ثانیه پس از روشن شدن دکمه استارت خاموش شود. اگر چراغ هشدار روشن باقی بماند یا در زمان رانندگی شروع به چشمک زدن کرده و همزمان بوق خطر نیز به صدا درآید، فوراً خودرو را متوقف کرده و موتور را خاموش کنید. فلاشر را روشن کرده و اقدام به بازدید سطح روغن موتور کنید. اگر مقدار روغن کم است به اندازه لازم اضافه کنید. اگر ایراد برطرف نشد، هر چه سریعتر با یکی از نمایندگان مجاز مدیران خودرو تماس بگیرید.



توجه

- اگر احساس می‌کنید که مصرف روغن موتور خودروتان زیاد است، حتماً به نمایندگی مجاز مدیران خودرو مراجعه کنید.

چراغ نشان‌گر چراغ راهنما

چراغ نشان‌گر راهنما و فلاشر شامل نشان‌گر راهنمای چپ و راست می‌باشد. در صورت چرخاندن دسته راهنما به سمت چپ یا راست، چراغ نشان‌گر مربوط به همان سمت به طور آهسته چشمک خواهد زد. زمانی که فلاشر روشن می‌شود، چراغ نشان‌گر هر دو سمت به طور همزمان چشمک خواهند زد.



توجه

- اگر فرکانس یا سرعت چشمک زدن چراغ نشان‌گر راهنما دو برابر شده و یا اصلاً روشن نشود، یعنی چراغ راهنمای مربوط به همان سمت ایراد دارد. جهت رفع ایراد به نمایندگی مجاز مدیران خودرو مراجعه کنید.



چراغ هشدار ایربگ

اگر دکمه استارت را روشن کنید، چراغ هشدار ایربگ پس از ۶ بار چشمک زدن خاموش خواهد شد که بیانگر سالم بودن سیستم می باشد. اگر چراغ هشدار ایربگ خاموش نشود و یا در حین رانندگی روشن شود، یعنی سیستم ایربگ دارای ایراد است و هر چه سریع تر باید جهت بازدید و تعمیر به یکی از نمایندگی‌های مجاز مدیران خودرو مراجعه کنید.



هشدار ⚠️

- اگر خودرویی دچار تصادف شده باشد، باید سیستم ایربگ آن در یکی از نمایندگی‌های مجاز مدیران خودرو مورد بازدید و تعمیر قرار گیرد، حتی اگر ایربگ‌ها عمل نکرده باشند.

چراغ اخطار کمر بند راننده

پس از روشن شدن دکمه استارت، چنانچه کمر بند راننده قفل نشده و یا به خوبی بسته نشده باشد، چراغ اخطار کمر بند به طور مداوم چشمک خواهد زد. اگر سرعت خودرو به بالای 25 Km/h برسد، علاوه بر چشمک زدن چراغ کمر بند یک بوق اخطار نیز جهت یادآوری به راننده به صدا در خواهد آمد. اطلاعات بیشتر را میتوانید در بخش «چراغ اخطار کمر بند» در فصل ۳ مشاهده کنید.



چراغ هشدار سیستم ترمز

اگر دکمه استارت را روشن کنید، چراغ هشدار سیستم ترمز نیز به همراه سایر چراغ‌ها روشن شده و پس از چند ثانیه خاموش خواهد شد. اگر این چراغ خاموش نشود و یا در حین رانندگی روشن شود، بیانگر وجود ایراد در سیستم ترمز خودرو می باشد و به عنوان اولین اقدام باید سطح روغن مخزن را بازدید کنید و در صورت لزوم به مقدار آن بیفزایید. اگر علت ایراد مشخص نشد، در اسرع وقت به یکی از نمایندگی‌های مجاز مدیران خودرو مراجعه کنید.





هشدار

- روشن شدن چراغ هشدار سیستم ترمز گویای وجود ایراد در سیستم ترمز می‌باشد. در صورت مواجه شدن با این مساله، خودرو را در یک محل مناسب متوقف کرده و فلاشر را روشن کنید. جهت انجام بازدید و یا تعمیر با نمایندگی مجاز مدیران خودرو تماس حاصل نمایید.
- اگر مدارهای دوگانه سیستم ترمز دچار مشکل شوند، ترمزگیری خیلی ضعیف و یا اصلا وجود نخواهد داشت. برای جلوگیری از بروز سوانح در این شرایط رانندگی نکنید.

چراغ هشدار ABS

پس از روشن شدن دکمه استارت، چراغ ABS به منظور خود ارزیابی به مدت کوتاهی روشن خواهد شد. اگر پس از گذشت ۳ ثانیه چراغ خاموش شود، یعنی سیستم ABS به درستی کار میکند. اگر چراغ خاموش نشده و یا در حین رانندگی روشن شود، یعنی سیستم ABS دچار مشکل شده است. با این حال هنوز میتوان با خودرو رانندگی کرد و سیستم ترمز معمولی (بدون ABS) کار میکند ولی باید ضمن رانندگی با احتیاط، از ترمزهای شدید و ناگهانی پرهیز شود. جهت بازدید و یا تعمیر سیستم ABS، در اولین فرصت به یکی از نمایندگی‌های مجاز مدیران خودرو مراجعه کنید.



هشدار

- اگر چراغ هشدار ABS و چراغ هشدار سیستم ترمز به طور همزمان روشن شوند، بلافاصله خودرو را متوقف کرده و فلاشر را روشن کنید. جهت بازدید و تعمیر سیستم ترمز، با یکی از نمایندگی‌های مجاز مدیران خودرو تماس بگیرید.



چراغ اخطار کمربند سرنشین جلو

پس از روشن شدن دکمه استارت، اگر سرنشین جلو بر روی صندلی نشسته باشد ولی کمربندش را قفل نکرده و یا به درستی بسته نباشد، چراغ اخطار کمربند به طور مداوم چشمک خواهد زد. اگر سرعت حرکت خودرو از 25Km/h تجاوز کند، علاوه بر چراغ چشمک زن، یک بوق اخطار نیز به صدا در خواهد آمد و باز بودن کمربند را یادآوری خواهد نمود. اطلاعات بیشتر را می‌توانید در بخش «چراغ اخطار کمربند» در فصل ۳ مشاهده کنید.



چراغ اخطار ESP

این چراغ در زمان‌هایی که سیستم ESP فعال می‌شود، شروع به چشمک زدن می‌کند. اگر چراغ به طور مداوم روشن بماند و پیغام «Please Check ESP» در صفحه نمایش‌گر ظاهر شود، یعنی سیستم ESP دارای ایراد می‌باشد. به منظور حفظ ایمنی، خودرو را جهت بازدید و یا تعمیر به یکی از نمایندگی‌های مجاز مدیران خودرو ببرید.



چراغ نشان‌گر غیر فعال شدن سیستم ESP

با فشار دادن کلید غیر فعال شدن سیستم ESP (ESP OFF)، سیستم غیرفعال شده و چراغ زمینه کلید ESP OFF روشن خواهد شد. برای فعال‌سازی مجدد سیستم ESP، کلید را یک بار دیگر فشار دهید. چراغ زمینه کلید نیز خاموش خواهد شد.



توجه

- برای بهبود کشش خودرو در جاده‌های سنگریزه‌ای و دارای شن نرم، توصیه می‌شود سیستم ESP را غیرفعال کنید.



چراغ اخطار اتمام سوخت

پس از روشن شدن دکمه استارت، چراغ آمپر بنزین روشن شده و پس از چند ثانیه خاموش خواهد شد. زمانی که مقدار بنزین موجود در باک خیلی کم باشد، چراغ اخطار اتمام سوخت روشن میشود، در این گونه مواقع فوراً اقدام به سوختگیری نمایید.



توجه

- در جاده‌های شیبدار به علت حرکت موجی شکل سوخت و جمع شدن در یک سمت باک، ممکن است چراغ اخطار سوخت روشن شود.

چراغ هشدار سیستم فرمان برقی (در صورت مجهز بودن)

این چراغ نیز با روشن شدن دکمه استارت روشن شده و پس از گذشت چند ثانیه خاموش میشود. اگر چراغ هشدار سیستم فرمان برقی خاموش نشود و یا در حین رانندگی روشن شود و پیغام «Please Check EPS» در صفحه نمایش‌گر ظاهر شود، یعنی سیستم دارای ایراد می‌باشد. در این صورت می‌توان با خودرو رانندگی کرد ولی سیستم فرمان به صورت معمولی خواهد بود و قابلیت برقی بودن آن از کار خواهد افتاد. در این گونه شرایط تا زمان مراجعه به نمایندگی مجاز مدیران خودرو با احتیاط رانندگی کنید.



چراغ نشان‌گر کروز کنترل

زمانی که دکمه استارت روشن است، اگر کلید ON کروز کنترل را بزنید، چراغ نشان‌گر آن بر روی صفحه کیلومترشمار شروع به چشمک زدن کرده و سیستم در حالت آماده به کار قرار خواهد گرفت. پس از فعال شدن سیستم کروز کنترل، چراغ نشان‌گر آن به طور دائم روشن خواهد شد و با غیر فعال شدن کروز کنترل، چراغ نیز خاموش خواهد شد.





چراغ هشدار ایراد گیربکس

هم‌زمان با روشن شدن دکمه استارت، چراغ هشدار گیربکس نیز روشن شده و پس از چند ثانیه خاموش می‌شود. خاموش نشدن آن و یا روشن شدن آن در حین رانندگی نشانه وجود ایراد در گیربکس می‌باشد. در اسرع وقت جهت انجام سرویس و یا تعمیر به نمایندگی مجاز مدیران خودرو مراجعه کنید.



چراغ نشان‌گر ترمز دستی

چراغ نشان‌گر ترمز دستی تا زمانی دکمه استارت روشن نشود، روشن نخواهد شد. پس از اینکه اهرم ترمز دستی کشیده شد، چراغ نشان‌گر آن روشن شده و پس از آزاد شدن کامل اهرم ترمز دستی، خاموش خواهد شد. اگر اهرم ترمز دستی به طور کامل آزاد نشده باشد و سرعت خودرو بالاتر از 5Km/h باشد، بوق اخطار به صدا در می‌آید، چراغ نشان‌گر ترمز دستی به حالت چشمک زن درآمده و پیغام هشدار مربوطه در صفحه نمایشگر چندمنظوره ظاهر خواهد شد.



چراغ هشدار فشار باد تایر (در صورت مجهز بودن)

پس از روشن شدن دکمه استارت، چراغ هشدار فشار باد تایر نیز در صفحه کیلومترشمار روشن شده و پس از چند ثانیه خاموش خواهد شد. اگر این چراغ در حین رانندگی روشن شود، یعنی فشار باد یک یا چند تایر از حد استاندارد کمتر بوده و یا دمای آنها بیش از حد مجاز می‌باشد و یا اینکه سیستم کنترل فشار باد تایر دچار ایراد شده است. در این گونه مواقع کم بودن فشار باد تایرها را بررسی کنید. اگر باد تایرها مناسب بود جهت رفع ایراد به یکی از نمایندگی‌های مجاز مدیران خودرو مراجعه کنید.





فصل ۳

تجهیزات و امکانات خودرو

- ۳-۱ کلیدها..... ۶۷
- سوئیچ..... ۶۷
- معرفی اجزاء کلیدها..... ۶۸
- تعویض باتری ریموت..... ۷۰
- ۳-۲ سیستم ورود و استارت هوشمند..... ۷۳
- محل قرارگیری آنتن ها و میدان اثر آن ها..... ۷۴
- ۳-۳ قفل کردن و بازکردن درب ها..... ۷۷
- قفل کردن و باز کردن درب ها به وسیله کلید هوشمند..... ۷۷
- قفل کردن و باز کردن درب ها به وسیله سوئیچ مکانیکی..... ۷۸
- قفل کردن و باز کردن درب صندوق..... ۷۸
- ۳-۴ قفل درب ها..... ۸۰
- قفل درب ها..... ۸۰
- قفل کودک درب عقب..... ۸۲
- ۳-۵ سیستم ضد سرقت و دزدگیر..... ۸۳
- سیستم ضد سرقت موتور (ایموبلایزر)..... ۸۳
- سیستم دزدگیر..... ۸۳
- ۳-۶ بوق..... ۸۵
- ۳-۷ غربلیک فرمان..... ۸۶
- تنظیم کردن غربلیک فرمان..... ۸۶
- ۳-۸ شیشه درب ها..... ۸۷
- شیشه بالابرها..... ۸۷
- ۹۲..... کلید قفل شیشه بالابرها.....
- ۹۳..... ۳-۹ درب موتور.....
- ۹۴..... ۳-۱۰ درب باک.....
- ۹۷..... ۳-۱۱ کمرندهای ایمنی.....
- ۹۷..... چراغ اخطار کمربند.....
- ۹۸..... استفاده صحیح از کمربند.....
- ۹۹..... نگه داری کمربند.....
- ۱۰۰..... قفل کردن و باز کردن کمربند.....
- ۱۰۰..... تنظیم کمربند سه نقطه ای.....
- ۱۰۱..... تنظیم ارتفاع کمربند جلو.....
- ۱۰۲..... کمربند صندلی عقب-وسط.....
- ۱۰۳..... مرتب کردن قفل کمرندهای عقب.....
- پیش کشنده کمربند صندلی های جلو (در صورت تجهیز)..... ۱۰۳
- استفاده کودکان از کمربند و احتیاط های لازم..... ۱۰۵
- استفاده بانوان باردار از کمربند و احتیاط های لازم..... ۱۰۵
- ۳-۷ ایربگ..... ۱۰۷
- چراغ هشدار ایربگ..... ۱۰۷
- سیستم ایربگ..... ۱۰۸
- ایربگ راننده و ایربگ سرنشین جلو..... ۱۰۹
- احتیاط های لازم..... ۱۱۱
- دستکاری و ایجاد تغییرات در سیستم ایربگ..... ۱۱۴



سوئیچ

مجموعه کلیدهای خودرو باید شامل اجزاء زیر باشد:

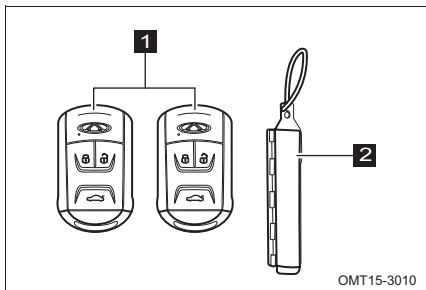

1 کلید هوشمند

2 پلاک شماره کلید

قابلیت‌های کلید هوشمند

قفل کردن و یا باز کردن درب‌ها توسط امواج رادیویی، فعال و غیرفعال کردن سیستم دزدگیر و قفل کردن درب صندوق. کلید هوشمند هم چنین دارای سوئیچ مکانیکی جهت قفل کردن و باز کردن درب‌ها به صورت دستی می باشد.

برای کسب اطلاعات بیشتر در خصوص کلید هوشمند، به بخش «سیستم ورود و استارت هوشمند» در ادامه همین فصل مراجعه کنید.

توجه

- کلید را خم نکنید.
- اگر کلیدی نتوانست موتور را روشن کند، برای تهیه کلید جدید به یکی از نمایندگی‌های مجاز مدیران خودرو مراجعه کنید.



معرفی اجزاء کلیدها

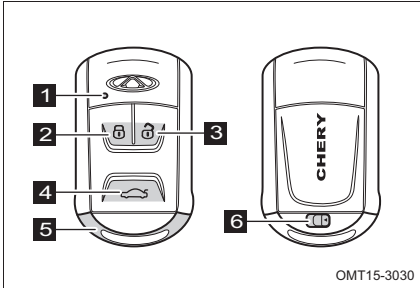

- 1 چراغ
- 2 دکمه قفل کردن
- 3 دکمه باز کردن
- 4 دکمه صندوق پران
- 5 سوئیچ مکانیکی
- 6 ضامن سوئیچ مکانیکی

ضامن روی کلیدها را فشار دهید تا بتوانید از سوئیچ مکانیکی کلید استفاده کنید. برای برگرداندن سوئیچ به محل خود، مجدداً ضامن را فشار دهید و سوئیچ مکانیکی را با دست به محل خود هدایت کنید.

کلید مکانیکی می‌تواند کلیه درب‌ها را باز و یا قفل کند.

در صورت مفقود شدن کلیدها، با مراجعه به یکی از نمایندگی‌های مجاز مدیران خودرو اقدام به تهیه کلید جدید کنید.

کلید بدکی را جهت استفاده در مواقع اضطراری، در یک مکان امن نگهداری کنید.

میدان اثر امواج رادیویی کلیدها برای باز کردن و یا قفل کردن درب‌ها در حدود ۱۰ متر (مناطق بدون مانع) می‌باشد. در صورتی که فاصله کلید با خودرو بیش‌تر از ۱۰ متر باشد، احتمالاً کار نخواهد کرد.

توجه

- برد موثر کلیدها برای قفل کردن و باز کردن درب‌ها در صورتی که امواج آن‌ها توسط موانع منحرف شود، کوتاه‌تر خواهد شد.

با فشردن شدن هر کدام از دکمه‌های کلید، چراغ روی کلید نیز روشن خواهد شد. اگر چراغ روشن نشود، احتمالاً باتری ریموت خالی شده است و باید فوراً تعویض شود.

قسمت اصلی کلیدها، کیت الکترونیکی ریموت کنترل آن‌هاست که یک قطعه الکترونیکی است. برای ممانعت از خراب شدن و آسیب دیدگی آن، رعایت نکات زیر می‌تواند مفید باشد:

- کلیدها را در محیط‌های با دمای بالا قرار ندهید.
- کلیدها را دمونتاژ نکنید.



- آن ها را از ارتفاع پرت نکنید و از برخورد آن ها با اجسام سخت جلوگیری کنید.
- از تماس کلیدها با آب ممانعت کنید.
- اگر در فاصله مناسب، کلید نتواند درب ها را باز یا قفل کند، موارد زیر را بررسی کنید:
- باتری کیت ریموت را بازدید کنید و در صورت خالی شدن، تعویض کنید.
- به قسمت «تعویض باتری کیت ریموت» در ادامه همین فصل مراجعه کنید.
- بررسی کنید که آیا در اطراف شما ایستگاه رادیویی و یا برج مراقبت فرودگاه وجود دارد که امواج فرستنده های آن ها باعث ایجاد اختلال در کارکرد ریموت کنترل کلید شده است؟
- فرکانس امواج ریموت کنترل کلیدها ممکن است با سایر امواج کوتاه مانند ایستگاه های رادیویی کوچک، سایر ریموت کنترل ها و یا سیستم های دزدگیر، برخورد کرده و ایجاد تداخل کند. در این گونه مواقع که کلیدها نمی توانند درب ها را قفل یا باز کنند، از سوئیچ مکانیکی استفاده کنید.

توجه

- بدون کسب مجوز، تغییری در فرکانس و قدرت ارسال امواج (نصب تقویت کننده) ندهید و یا هیچگونه آنتن خارجی یا آنتن ارسال امواج نصب نکنید.
- مراقب باشید تا در زمان استفاده از ریموت، تداخلی با ارتباطات رادیویی محلی نداشته باشید. در صورت تداخل از ریموت استفاده نکنید. پس از خروج از این محدوده، میتوانید مجدداً از ریموت استفاده کنید.
- ریموت کنترل یک دستگاه فرستنده رادیویی با قدرت پایین می باشد که به راحتی میتواند تحت تاثیر امواج رادیویی مختلف و تحت تشعشع دستگاه های صنعتی، تحقیقاتی و تجهیزات پزشکی قرار گیرد.

در صورت مفقود شدن کلیدها با مراجعه به یکی از نمایندگی های مجاز مدیران خودرو اقدام به تهیه کلید جدید نمایید.



تعویض باتری ریموت

بروز هر یک از حالات زیر بیان گر ضعیف شدن و یا خالی شدن باتری ریموت است:

۱- کلید در فاصله مناسب و بدون مانع نتواند درب ها را باز و یا قفل کند.

۲- چراغ روی کلید کم نور شده و یا اصلا روشن نشود.

از باتری استاندارد و توصیه شده شرکت مدیران خودرو استفاده کنید.

باتری توصیه شده: باتری لیتیومی 3V-CR2032

توجه

- هنگام تعویض باتری مراقب باشید سایر قطعات ریموت آسیب نبینند یا گم نشوند.
- فقط از باتری استاندارد استفاده کنید.

هشدار

- نسبت به بلعیده شدن باتری تعویض شده توسط کودکان مراقبت ویژه ای داشته باشید.

تعویض باتری کلید هوشمند

برای تعویض باتری، طبق مراحل زیر اقدام کنید:

۱. ضامن سوئیچ مکانیکی را فشار دهید و آن را

از مجموعه کلید جدا کنید.

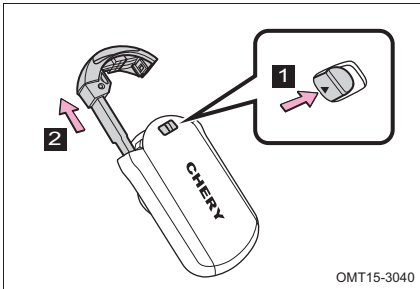

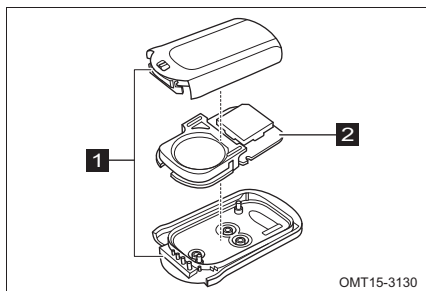

۲. یک بیج گوشتی تخت را نوارپیچ کرده و توسط آن درپوش های بالا و پایین (۱) را باز کرده و کیت ریموت (۲) را از مجموعه جدا کنید.

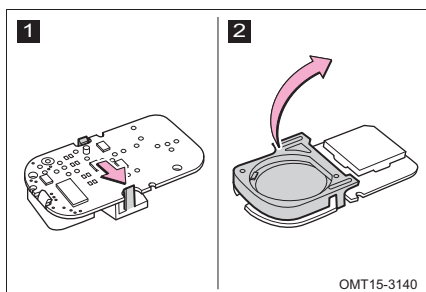

۳. صفحه نگهدارنده باتری را از کیت ریموت جدا کنید.

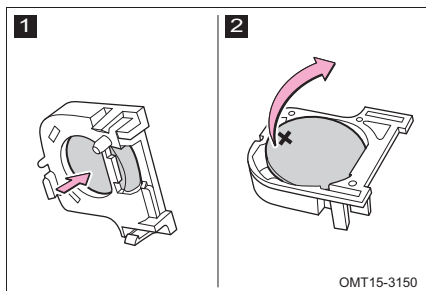

۴. باتری کهنه را از جای خود بیرون آورید و باتری نو را به نحوی که قطب مثبت (+) آن رو به بالا باشد، جایگزین کنید.

۵. اجزا باز شده را به ترتیب عکس مراحل باز کردن آن ها، مونتاژ کنید.

۶. کنترل کنید که با فشار دادن هر دکمه ای روی کلید، چراغ روی آن روشن شود. عملکرد صحیح کلید را پس از تعویض باتری بررسی کنید. اگر مشکلی مشاهده شد، به نمایندگی مجاز مدیران خودرو مراجعه کنید.



توجه

- از آسیب دیدن پایه های نگهدارنده باتری ممانعت کنید.
- از قرارگیری صحیح قطب های باتری در جای خود اطمینان حاصل کنید.
- با دستان خیس باتری را تعویض نکنید. زیرا آب میتواند باعث زنگ زدگی شود.
- از تماس انگشتان دست و یا ناخن با باتری نو جلوگیری کنید.
- از تماس و یا دستکاری قطعات کیت الکترونیکی ریموت اجتناب کنید، زیرا باعث ایجاد اختلال در کارکرد آن خواهد شد.
- از خم شدن الکترودهای باتری به هنگام نصب جلوگیری کنید.
- از نصب صحیح اجزا باز شده ی دیگر مطمئن شوید.



فصل ۳ - تجهیزات و امکانات خودرو ۲-۳ : سیستم ورود و استارت هوشمند

عملی شدن قابلیت های زیر منوط به همراه داشتن کلید هوشمند توسط شما می باشد. به عبارت دیگر راننده باید همیشه کلید هوشمند را همراه خود داشته باشد.

■ قفل کردن و باز کردن درب ها

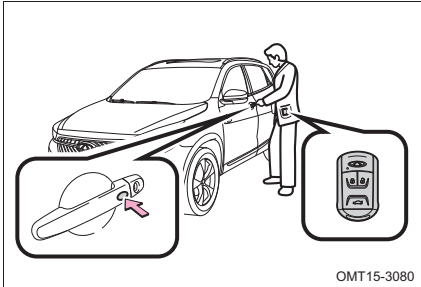

ضمن همراه داشتن کلید هوشمند و با فشار دادن دکمه روی دستگیره درب، می توانید درب ها را باز و یا قفل کنید و همچنین سیستم دزدگیر را فعال یا غیرفعال کنید.

👁 توجه

- در صورتی که کلید هوشمند در داخل خودرو جا مانده باشد، جهت حفظ امنیت، دکمه روی دستگیره درب غیرفعال خواهد شد. در این شرایط با دکمه های ریموت می توانید درب ها را باز و یا قفل کنید.
- دکمه روی دستگیره درب را به طور متوالی فشار ندهید، در غیر این صورت سیستم به درستی کار نخواهد کرد.

■ باز کردن درب صندوق

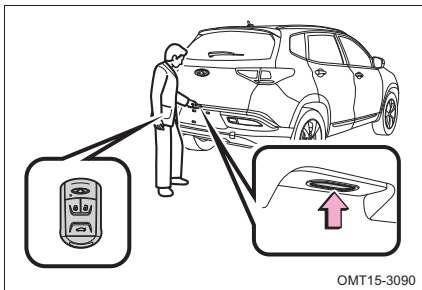

به شرط همراه داشتن کلید هوشمند و فشار دادن دکمه دستگیره درب صندوق، می توانید آن را باز کنید.



روشن کردن موتور

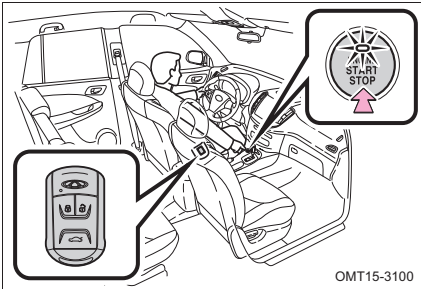

برای روشن کردن موتور و یا تغییر وضعیت کلید استارت، باید کلید هوشمند در داخل کابین قرار داشته باشد. اطلاعات بیشتر در این خصوص در بخش «روشن کردن موتور» در فصل ۴ ارائه خواهد شد.

محل قرارگیری آنتن ها و میدان اثر آن ها

محل قرارگیری آنتن ها

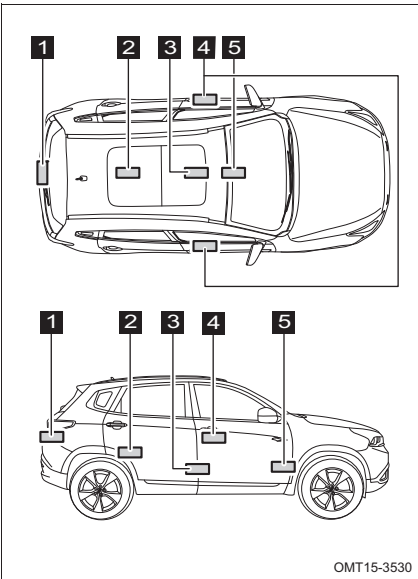

- 1 آنتن بیرونی درب صندوق
- 2 آنتن عقبی داخل کابین
- 3 آنتن مرکزی داخل کابین
- 4 آنتن بیرونی درب های جلو
- 5 آنتن جلویی داخل کابین



■ میدان اثر آنتن‌ها (محدوده ای که کلید هوشمند توسط آنتن‌ها قابل شناسایی است)

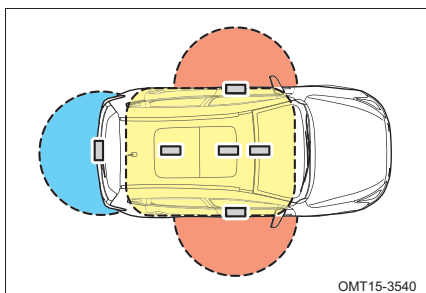

■ برای باز و قفل کردن درب‌ها اگر کلید هوشمند

در فاصله حدوداً ۱٫۵ متری دستگیره درب‌ها قرار داشته باشد، سیستم می‌تواند فعال شود.

■ برای روشن کردن موتور و یا تغییر مد سوئیچ

اگر کلید هوشمند در داخل کابین قرار داشته باشد، سیستم می‌تواند فعال شود.

■ برای باز کردن و قفل کردن درب صندوق

اگر کلید هوشمند در فاصله حدوداً ۱٫۵ متری دستگیره درب صندوق قرار داشته باشد، سیستم می‌تواند فعال شود.

👁 توجه

- هر یک از درب‌ها را زمانی می‌توانید باز کنید که کلید هوشمند در فاصله ۱٫۵ متری آنتن همان درب قرار داشته باشد.
- برای باز کردن درب صندوق عقب، کلید باید در محدوده ۱٫۵ متری آنتن بیرونی درب صندوق قرار داشته باشد.



تحت تاثیر قرار گرفتن سیستم

سیستم ورود و استارت هوشمند از امواج رادیویی ضعیف بهره می‌گیرد و در شرایط زیر، ارتباط بین کلید هوشمند و خودرو ممکن است تحت تاثیر قرار گرفته و کارایی سیستم ورود و استارت هوشمند، عملکرد ریموت کنترل و سیستم ایموبلایزر مختل شود.

- اگر باتری کلید هوشمند ضعیف شده و یا خالی شده باشد.
- در مجاورت برج های تلویزیونی، نیروگاههای برق، پمپ بنزین ها، ایستگاههای رادیویی، نمایش گره های بزرگ خیابانی، فرودگاهها و سایر مکان هایی که در آن امواج رادیویی قوی و نویزهای الکترونیکی تولید می شود.
- در صورت مجاورت با رادیوهای قابل حمل، تلفن همراه، تلفن بی سیم یا تجهیزات ارتباطی بی سیم
- وقتی که کلید هوشمند در نزدیکی اجسام فلزی قرارگیرد.
- در صورت نزدیکی با کلیدهای هوشمند متعدد

احتیاط های لازم

- علی رغم قرارگرفتن کلید هوشمند در میدان اثر آنتن ها، در شرایط زیر ممکن است سیستم فعال نشود:
- کلید هوشمند خیلی نزدیک به شیشه درب یا خیلی نزدیک به زمین قرار داشته باشد و یا در هنگام قفل و یا باز شدن درب ها در ارتفاع بالاتری قرار داشته باشد.
- کلید هوشمند در زمان باز شدن درب صندوق خیلی نزدیک به زمین یا در ارتفاع بالاتری قرار داشته باشد.
- در لحظه استارت اگر کلید هوشمند بر روی داشبورد، طاقچه عقب، کف اتاق و یا جعبه داشبورد قرار داشته باشد.
- هنگام ترک خودرو، کلید هوشمند را بر روی داشبورد و یا محفظه های روی درب ها قرار ندهید. زیرا در بعضی شرایط و بر اثر دریافت امواج رادیویی مختلف توسط آنتن های بیرونی، درب ها به راحتی قابل باز شدن و قفل شدن خواهند بود.
- تا زمانی که کلید هوشمند در محدوده ی اثر آنتن ها قرار داشته باشد، درب ها قابل قفل شدن و باز شدن می باشند.

آلارم دزدگیر

- زمانی که سیستم دزدگیر خودرو در حال آماده به کار باشد، اگر یکی از شرایط زیر رخ دهد، آژیر به صدا درخواهد آمد:
- یکی از درب ها باز شود.
- درب صندوق به صورت غیرمجاز باز شود



قفل کردن و باز کردن درب ها به وسیله کلید هوشمند

■ قفل کردن

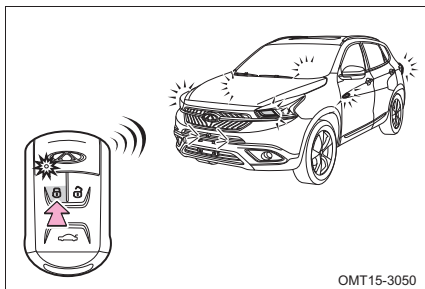

دکمه قفل روی کلید هوشمند را فشار دهید تا درب ها قفل شوند. هم زمان با قفل شدن، چراغ های راهنما یک بار روشن و خاموش شده و آژیر یک بار به صدا درخواهد آمد و سیستم دزدگیر خودرو فعال خواهد شد. روش تنظیم اعلام هشدار توسط صفحه مانیتور، در فصل پنجم توضیح داده شده است.

اگر یکی از درب ها باز و یا نیمه باز مانده باشد، پس از زدن دکمه قفل روی کلید هوشمند کلیه درب ها قفل شده و بلافاصله باز خواهند شد، هم زمان چراغ های راهنما دوبار چشمک زده و آژیر به صدا درخواهد آمد تا به راننده اعلام کند که سیستم دزدگیر فعال نشده است.

■ باز کردن

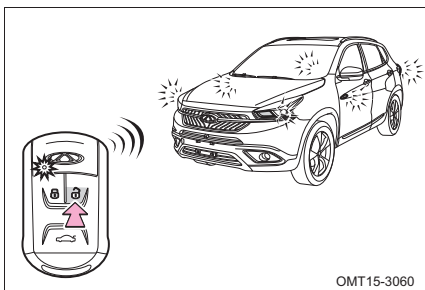

دکمه باز کردن روی کلید هوشمند را فشار دهید تا درب ها باز شوند. هم زمان با باز شدن، چراغ های راهنما دو بار چشمک زده و سیستم دزدگیر خودرو غیرفعال شده خواهد شد. پس از باز شدن قفل درب ها توسط کلید هوشمند شما ۳۰ ثانیه فرصت دارید تا درب ها را باز کنید. اگر در این مدت هیچ یک از درب ها باز نشوند، درب ها به طور خودکار قفل خواهند شد.



توجه

- در صورتی که سوئیچ باز باشد و یا در موقعیت ACC قرار داشته باشد، قفل کردن درب ها با استفاده از کلید هوشمند امکان پذیر نخواهد بود.

قفل کردن و باز کردن درب ها به وسیله سوئیچ مکانیکی

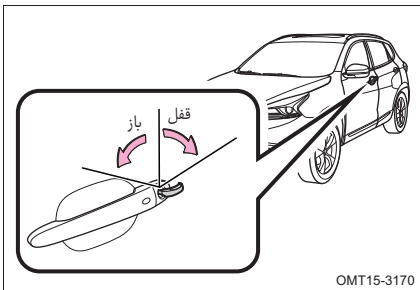

فقط درب راننده دارای مغزی جهت باز و یا قفل شدن توسط سوئیچ مکانیکی می باشد.
سوئیچ را وارد مغزی قفل درب کرده و بچرخانید تا قفل و یا باز شود.
بازکردن: سوئیچ را در خلاف جهت عقربه های ساعت بچرخانید.
قفل کردن: سوئیچ را در جهت عقربه های ساعت بچرخانید.

توجه

- اگر درب ها را با استفاده از کلید هوشمند قفل کنید و با استفاده از سوئیچ مکانیکی باز کنید، سیستم دزدگیر اقدام به کشیدن آژیر خواهد کرد.
- سیستم دزدگیر در صورت قفل شدن درب ها با سوئیچ مکانیکی فعال نخواهد شد. لذا توصیه می شود درب ها را با استفاده از کلید هوشمند قفل کنید.

قفل کردن و باز کردن درب صندوق

درب صندوق با یکی از دو روش زیر باز می شود:

■ با استفاده از سیستم ورود و استارت هوشمند

به بخش «سیستم ورود و استارت هوشمند» در همین فصل مراجعه کنید.



■ با استفاده از دکمه صندوق پیران روی کلید هوشمند

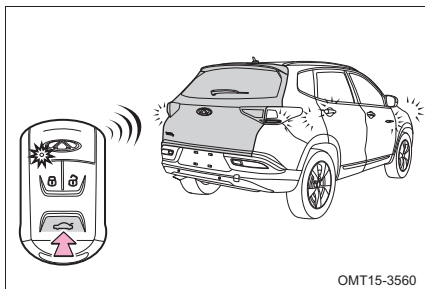

دکمه صندوق پیران روی کلید هوشمند را به مدت ۱٫۵ ثانیه فشار داده و نگه دارید تا درب صندوق باز شود. چراغ های راهنما نیز یک بار روشن و خاموش خواهند شد. سپس با استفاده از دستگیره درب صندوق، آن را باز کنید.

👁 توجه

- اگر سرعت خودرو به بالاتر از 10km/h برسد، درب صندوق باز نمی شود.

⚠ هشدار

- از بسته شدن کامل درب صندوق قبل از شروع رانندگی مطمئن شوید. در غیر این صورت ممکن است اشیا داخل آن در هنگام رانندگی به بیرون پرتاب شوند.
- به کودکان اجازه ندهید که درب صندوق را باز و بسته کنند، چرا که ممکن است به علت باز شدن ناخواسته دست ها و یا سر و گردن آن ها در لابه لای درب گیر کند.

■ دستگیره اضطراری درب صندوق

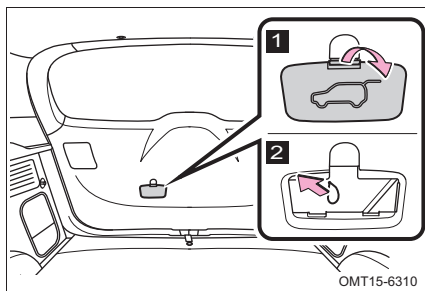

اگر درب صندوق با استفاده از روش های فوق باز نشد، می توانید از دستگیره اضطراری درب صندوق برای باز کردن آن از سمت داخل کابین استفاده کنید.



قفل درب ها

■ قفل کردن و باز کردن درب ها با استفاده از کلید قفل مرکزی

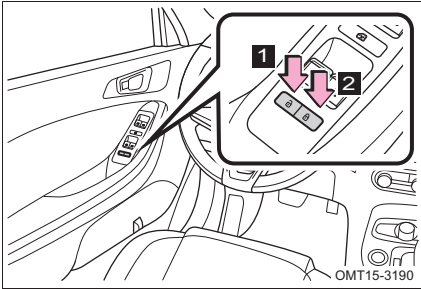

1 کلید باز کردن

2 کلید قفل کردن

با فشار دادن کلیدهای بالا می توانید درب ها را باز یا قفل کنید.
اگر یکی از درب ها باز باشد، سایر درب ها را نمی توانید قفل کنید.

■ باز کردن درب ها با استفاده از دستگیره داخلی

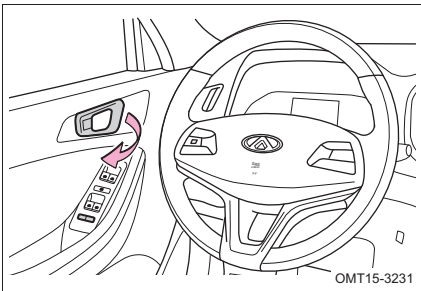

زمانی که درب قفل است، دستگیره داخلی را یک بار بکشید تا از حالت قفل خارج شود. حال برای باز کردن درب، دستگیره را یک بار دیگر بکشید.
اگر درب قفل نباشد، یک بار کشیدن دستگیره داخلی برای باز کردن آن کافی است.

■ شستی قفل کن درب ها

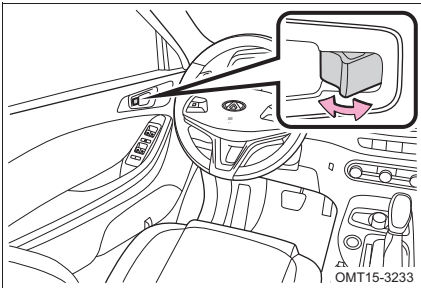

کلیه درب ها را می توانید با استفاده از شستی قفل کن درب راننده بطور همزمان قفل کنید.

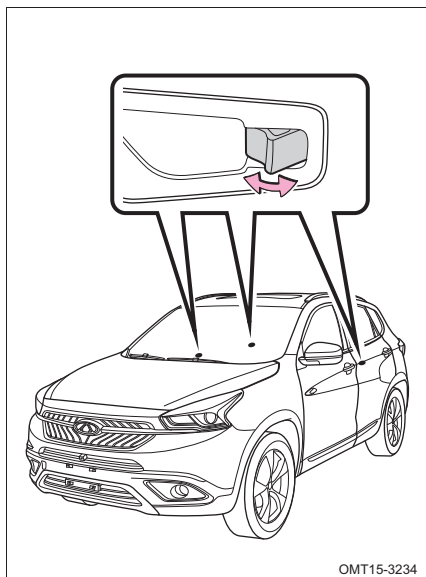

سایر درب ها نیز بطور مجزا دارای شستی قفل کن می باشند که برای قفل کردن همان درب مورد استفاده قرار می گیرد.

برای قفل کردن درب ها بدون استفاده از کلید هوشمند و کلید مکانیکی، ابتدا شستی قفل کن همان درب را فشار دهید و سپس درب را ببندید.

توجه

- درب راننده را همیشه با استفاده از کلید هوشمند قفل کنید و از شستی قفل کن برای قفل کردن آن استفاده نکنید.

قفل شدن خودکار درب ها

کلیه درب های خودرو پس از رسیدن سرعت خودرو به 20km/h و بالاتر، بطور خودکار قفل خواهند شد. پس از آن که کلید استارت خاموش شد، قفل درب ها بطور خودکار باز خواهند شد.

توجه

- اگر درب ها را بصورت دستی از حالت قفل خارج کنید و هیچ یک از درب های خودرو را باز نکنید، قابلیت قفل شدن خودکار درب ها در سرعت های بالاتر از ۲۰km/h فعال نخواهد شد. برای فعال شدن آن باید یا کلید استارت را خاموش کنید و یا یکی از درب ها را باز و بسته کنید و سپس رانندگی کنید.



قفل کودک درب عقب

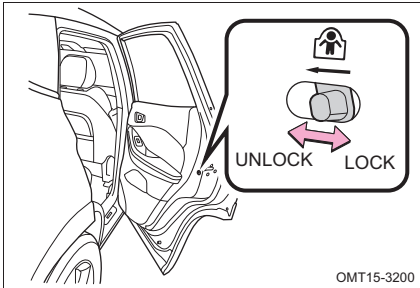

قفل کودک در داخل درب عقب تعبیه شده است. برای فعال کردن یا غیر فعال کردن، زبانه مربوط به قفل کودک را مطابق شکل به سمت بالا یا پایین بکشید. قفل کردن: زبانه را به سمت بالا بکشید. باز کردن: زبانه را به سمت پایین بکشید.

توجه

- یادآوری می شود که در صورت فعال بودن قفل کودک، درب عقب فقط از سمت بیرون قابل باز شدن است. این نکته را زمانی که کودکی داخل خودرو است، فراموش نکنید.

هشدار

- قبل از شروع رانندگی از قفل بودن تمامی درب ها اطمینان حاصل کنید.
- چنانچه کودکی در صندلی عقب خودرو نشسته است، جهت جلوگیری از باز شدن ناخواسته درب در حین رانندگی، حتما قفل کودک را فعال کنید.
- جهت جلوگیری از محبوس شدن سرنشینان خودرو در زمان تصادف، به یاد داشته باشید که اگر قفل کودک فعال باشد، درب عقب فقط از سمت بیرون قابل باز شدن می باشد.
- در هوای گرم، دمای داخلی کابین پس از خاموش شدن موتور به سرعت افزایش می یابد. در این شرایط کودکان و یا حیوانات خانگی را تنها در داخل خودرو رها نکنید. چرا که دمای بالا می تواند باعث خفگی و یا حتی مرگ در زمان کوتاه شود.



خودروی شما به دو نوع سیستم ضد سرقت مجهز می باشد: سیستم ضد سرقت موتور (ایموبلایزر) و سیستم دزدگیر.

سیستم ضد سرقت موتور (ایموبلایزر)

کلیدهای خودرو دارای چیپ های الکترونیکی می باشند که اجازه روشن شدن موتور توسط کلیدهای غیرمجاز و متفرقه را نمی دهند.

شرایط زیر ممکن است باعث ایجاد اختلال در سیستم ایموبلایزر شود:

- اگر کلید در تماس با اشیاء فلزی باشد.
 - کلید متعلق به خودروی دیگر در تماس با کلید خودروی شما قرار گرفته باشد.
- اگر خودروی شما قادر به روشن شدن نیست، هرچه سریعتر جهت رفع مشکل به یکی از نمایندگی های مجاز مدیران خودرو مراجعه کنید.

توجه

- در سیستم ایموبلایزر خودرو هیچ گونه تغییری ایجاد نکنید و با آن را حذف نکنید. در غیر این صورت سیستم ضد سرقت خودرو از کار خواهد افتاد.

سیستم دزدگیر

در صورت تشخیص یک ورود غیرمجاز به داخل خودرو، سیستم دزدگیر اقدام به فعال کردن آژیر و روشن خاموش کردن چراغ های راهنما خواهد کرد.

آماده به کار شدن سیستم دزدگیر

- موتور را خاموش کرده و کلید استارت را خاموش کنید، کلیه درب ها، درب صندوق و درب موتور را ببندید و آن ها را توسط کلید هوشمند قفل کنید. سیستم دزدگیر به طور خودکار وارد حالت آماده به کار خواهد شد.
- نشانه های فعال شدن سیستم دزدگیر عبارت اند از:
- قفل بودن تمامی درب ها، یک بار چشمک زدن چراغ های راهنما و یک بار به صدا در آمدن آژیر
- در صورتی که یکی از درب های جانبی، درب صندوق و درب موتور به خوبی بسته نشده باشند و یا کلید استارت خاموش نشده باشد، سیستم دزدگیر فعال نخواهد شد.
- نشانه های فعال نشدن سیستم دزدگیر عبارت اند از:
- دو بار چشمک زدن چراغ های راهنما و به صدا در نیامدن آژیر



توجه

- اگر یکی از درب ها بطور کامل بسته نباشد، پس از فشردن دکمه قفل کلید هوشمند، ابتدا درب ها قفل می شوند و بلافاصله مجدداً باز خواهند شد و دزدگیر فعال نخواهد شد.

نحوه اعلام هشدار

- اگر یکی از درب ها، درب صندوق و یا درب موتور که در حالت قفل قرار دارند، به روشی غیر از استفاده از کلید هوشمند و یا ریموت کنترل از حالت قفل خارج شده و یا باز شوند (مثلاً درب ها توسط سوئیچ مکانیکی باز شود، یا شخصی درب ها را از داخل خودرو باز کند و یا سوئیچ را باز کند)
- سیستم دزدگیر به کار افتاده و به مدت 28 ± 2 ثانیه آژیر به صدا درآمده و چراغ های راهنما چشمک خواهند زد. پس از 5 ثانیه فاصله، آژیر و چراغ های راهنما مجدداً به مدت 28 ± 2 ثانیه به کار خواهند افتاد و این عمل ۳ بار تکرار خواهند شد.
- در خلال این اتفاقات، اگر درب های خودرو، درب صندوق عقب و درب موتور را ببندید و یا کلید استارت را خاموش کنید، سیستم دزدگیر پس از به اتمام رسیدن سیکلی که در حال اجراست، مجدداً به حالت آماده به کار باز خواهد گشت.

غیر فعال کردن و یا متوقف کردن اعلام هشدار

- اعلام هشدار سیستم دزدگیر در شرایط زیر متوقف می شود:
- باز کردن درب ها با استفاده از کلید هوشمند
- نشانه های متوقف شدن سیستم دزدگیر عبارت اند از: باز شدن قفل درب ها، دوبار چشمک زدن چراغ های راهنما بدون به صدا درآمدن آژیر.
- روشن کردن کلید استارت
- اعلام هشدار سیستم دزدگیر پس از اتمام سومین سیکل کاری خود، بطور خودکار خاموش می شود.

توجه

- برای جلوگیری از به صدا در آمدن ناخواسته آژیر، اطمینان حاصل کنید که:
- شخصی در داخل خودرو وجود نداشته باشد.
- شیشه درب ها از آماده بکار شدن دزدگیر، به طور کامل بسته شده باشند.

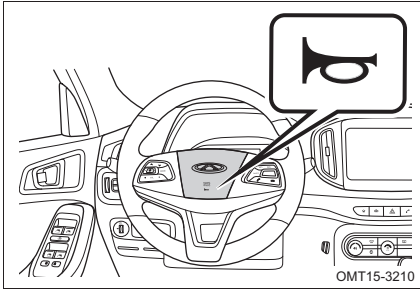

برای به کار افتادن بوق، بر روی تصویر حک شده ی بوق بر روی غربیلک فرمان و یا اطراف آن فشار دهید. بوق در زمان خاموش بودن سوئیچ نیز قابل استفاده است.

توجه

- از بوق در نزدیکی محل هایی مانند مدارس، بیمارستان ها و مجتمع های مسکونی استفاده نکنید.
- ضمن احترام به قوانین و مقررات اجتماعی از بوق استفاده کنید.



تنظیم کردن غربلیک فرمان

برای داشتن یک رانندگی ایمن و راحت، احتمالاً نیاز به تنظیم زاویه شیب غربلیک فرمان داشته باشید.

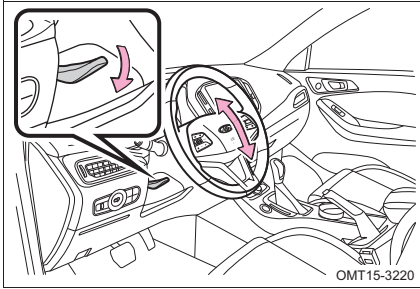

برای تنظیم کردن غربلیک فرمان، خودرو را در یک مکان مناسب متوقف کرده و کلید استارت را خاموش کنید. اهرم قفل کننده تلسکوپی فرمان را به سمت پایین بکشید و با بالا و پایین بردن غربلیک، آن را در موقعیت مناسب تنظیم کنید، سپس اهرم قفل کننده را به جای اصلی خود باز گردانید.

هشدار ⚠️

- در خلال رانندگی اقدام به تنظیم غربلیک فرمان نکنید. انجام دادن این کار باعث از دست رفتن کنترل خودرو و در نتیجه منجر به تصادف، جراحات و حتی مرگ می شود.
- به منظور رعایت ایمنی، پس از تنظیم غربلیک فرمان، آن را به سمت بالا و پایین تکان دهید تا از قفل شدن درست تلسکوپی اطمینان یابید. در غیر این صورت ممکن است در حین رانندگی به طور ناگهانی تکان بخورد.



شیشه بالابرها

مجموعه کلید شیشه بالابره‌های درب راننده توانایی کنترل کلیه شیشه‌ها را دارد.

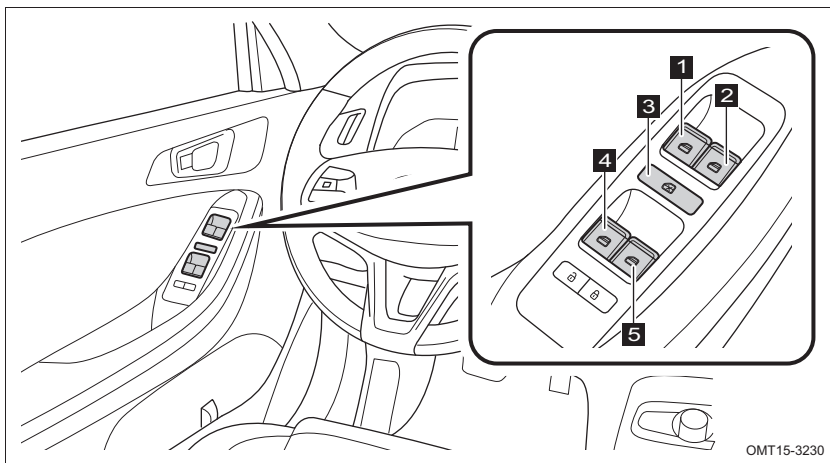

معرفی کلیدهای شیشه بالابره روی درب راننده:

- 1 کلید شیشه بالابره درب جلو چپ
- 2 کلید شیشه بالابره درب جلو راست
- 3 کلید قفل شیشه بالابرها
- 4 کلید شیشه بالابره درب عقب چپ
- 5 کلید شیشه بالابره درب عقب راست

زمانی که سوئیچ باز باشد، می‌توان با استفاده از هر کلید، شیشه متناظر با آن کلید را بالا یا پایین برد. به شرط آن که کلیه درب‌ها به طور کامل بسته باشند، ۱۲۰ ثانیه پس از بستن سوئیچ نیز می‌توان از شیشه بالابرها استفاده کرد. ولی اگر در این فاصله یکی از درب‌ها باز شود، دیگر نمی‌توان از شیشه بالابرها استفاده کرد.

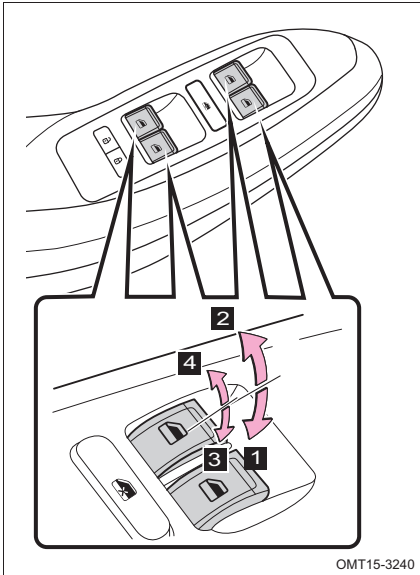

OMT15-3240

1 فشار دادن لحظه ای کلید = پایین آمدن خودکار شیشه *

2 کشیدن لحظه ای کلید = بالا رفتن خودکار شیشه *

3 فشار دادن و نگه داشتن کلید = پایین آمدن شیشه بطور دستی

4 کشیدن و نگه داشتن کلید = بالا رفتن شیشه بطور دستی

* برای متوقف کردن شیشه در موقعیت دلخواه، کلید را در جهت مخالف بطور لحظه ای فشار دهید.

بر روی بقیه درب های جانبی هم یک کلید مجزا برای به کار انداختن شیشه بالا بر همان درب تعبیه شده است.

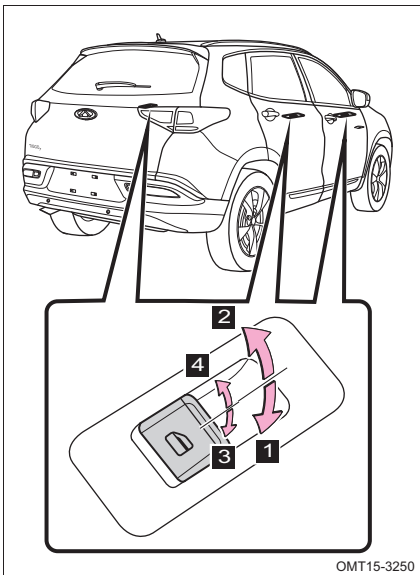

OMT15-3250

1 فشار دادن لحظه ای کلید = پایین آمدن خودکار شیشه *

2 کشیدن لحظه ای کلید = بالا رفتن خودکار شیشه *

3 فشار دادن و نگه داشتن کلید = پایین آمدن شیشه بطور دستی

4 کشیدن و نگه داشتن کلید = بالا رفتن شیشه بطور دستی

* برای متوقف کردن شیشه در موقعیت دلخواه، کلید را در جهت مخالف بطور لحظه ای فشار دهید.



هشدار ⚠️

- اعضا بدن سرنشینان نباید به گونه ای قرار گیرد که موقع به کار افتادن شیشه بالابرها، احتمال گیر کردن آن ها وجود داشته باشد.
- هرگز اجازه ندهید کودکان شیشه بالابرها را به تنهایی به کار ببندازند. گیر کردن در بین شیشه هنگام بالا رفتن آن ممکن است باعث ایجاد جراحت شود.
- هیچ کس (مخصوصا کودکان) را در خودرو تنها نگذارید، احتمال دارد از شیشه بالابرها استفاده کرده و در لای آن گیر بیفتد.

■ پایین آمدن شیشه ها با ریموت

در صورتی که کلید استارت خاموش بوده و تمامی درب های خودرو به طور کامل بسته باشند، اگر دکمه باز کردن روی کلید هوشمند را فشار داده و حداقل به مدت ۱٫۵ ثانیه نگه دارید، شیشه ها به طور خودکار پایین خواهند آمد. برای توقف این عمل، دکمه روی کلید هوشمند را رها کنید و یا یکی از درب های خودرو را باز کنید.

■ بالا رفتن شیشه ها با ریموت

در صورتی که کلید استارت خاموش بوده و تمامی درب های خودرو به طور کامل بسته باشند، اگر دکمه قفل کردن روی کلید هوشمند یا دکمه روی دستگیره درب را فشار داده و نگه دارید، شیشه هایی که باز هستند به طور خودکار بسته خواهند شد. برای توقف بالا رفتن شیشه ها، دکمه قفل کردن یا باز کردن روی کلید هوشمند و یا دکمه روی دستگیره درب را یکبار فشار دهید.

توجه ⓘ

- در طول بالا رفتن شیشه از قراردادن مانع در مسیر حرکتی شیشه خودداری کنید. در غیر اینصورت ممکن است کارکرد عادی شیشه بالابر دچار اختلال شود.



■ برگشت خودکار شیشه

قابلیت برگشت خودکار شیشه یک قابلیت ایمنی است. به طوری که اگر هنگام بالا رفتن شیشه، مانعی در مقابل آن قرار گیرد، متوقف شده و مقداری پایین می آید (در حدود ۱۵mm) تا بتوان مانع را دور کرد. حداکثر نیرویی که شیشه بالابر می تواند تحمل کند، 100N می باشد. برای بسته شدن شیشه باید مجدداً کلید را به سمت بالا بکشید. این ویژگی شیشه بالابر در زمانی که شیشه بطور کامل بسته شده است، فعال نمی شود. بنابراین گیرکردن اجسام نازکی مثل کاغذ در لابلای شیشه نمی تواند باعث فعال شدن این قابلیت گردد. اگر هر دو قابلیت بالا در خودروی شما غیرفعال است، مراحل زیر را جهت فعال سازی آن ها انجام دهید:

- کلید استارت را روشن کنید.
- کلیه شیشه ها را ببندید.
- کلید شیشه بالابرها را به سمت بالا بکشید تا شیشه ها بسته شوند. پس از بسته شدن کامل شیشه همچنان کلید را حداقل به مدت ۲ ثانیه دیگر در همان وضعیت نگه دارید.
- کلید را رها کنید.
- کلید شیشه بالابرها را به سمت پایین فشار دهید تا شیشه ها باز شوند. پس از باز شدن کامل شیشه همچنان کلید را حداقل به مدت ۲ ثانیه دیگر در همان وضعیت نگه دارید.
- کلید را رها کنید.
- اکنون هر دو قابلیت ذکر شده در بالا، فعال سازی شده اند. شما می توانید این عمل را به طور مجزا برای یک شیشه و یا به طور پشت سر هم برای کلیه شیشه ها انجام دهید.
- اگر این قابلیت ها همچنان غیرفعال هستند، مراحل بالا را یکبار دیگر تکرار کنید.



توجه

- برای تست قابلیت برگشت پذیری شیشه، به هیچ عنوان از اعضاء بدن خود به عنوان مانع استفاده نکنید.
- اگر جسمی در قسمت های بالا در لابلای شیشه گیر کرده باشد، ممکن است قابلیت برگشت پذیری شیشه عمل نکند.
- اگر کابل باتری باز شده و دوباره وصل شود، قابلیت های بالا رفتن شیشه با ریموت و برگشت پذیری شیشه غیرفعال خواهند شد و باید آنها را مجددا فعال کنید.
- اگر در مدت زمان کوتاهی به دفعات زیاد از شیشه بالابر استفاده کنید ممکن است در عملکرد آن اختلال بوجود آید. برای رفع این حالت لازم است چند دقیقه صبر کنید.
- قابلیت برگشت خودکار شیشه یک ویژگی ایمنی است. از اجسام و ابزار مختلف و روش های غیرعادی برای تست کردن این ویژگی استفاده نکنید، در غیر این صورت اجزاء مرتبط با سیستم شیشه بالابر مانند موتور، تسمه و شیشه آسیب خواهند دید.

توقف قابلیت برگشت خودکار شیشه

اگر دوبار متوالی جلوی شیشه مانعی قرار گیرد که شیشه نتواند بالا رود، قابلیت برگشت پذیری به مدت ۱۰ ثانیه بطور موقتی متوقف می شود و سپس با نیروی بیشتری جهت غلبه بر مانع مجددا فعال می شود. لذا مراقب باشید تا اعضاء بدنتان در مقابل شیشه قرار نداشته باشد.

چنانچه به دلالتی نظیر یخ زدگی، شیشه به سختی بالا رود به ترتیب زیر اقدام نمائید:

۱. دوبار متوالی شیشه را بالا بکشید تا زمانی که به مانع برخورد کند و شیشه با استفاده از قابلیت برگشت پذیری خود متوقف شده و کمی به عقب برگردد.
۲. در عرض ۱۰ ثانیه برای بار سوم اقدام به بستن شیشه کنید. به علت اینکه قابلیت برگشت پذیری بطور موقت غیرفعال شده است، شیشه را با نگهداشتن کلید تا انتها بالا ببرید تا به مقاومت مانع غلبه پیدا کند.



۳. اگر شیشه باز هم در مقابل مانع متوقف شود، به علت غیرفعال بودن قابلیت برگشت پذیری، با نیروی بیشتری اقدام به بالا رفتن خواهد کرد.
۴. اگر بعد از چندین بار تلاش، شیشه نتواند بسته شود، به یکی از نمایندگی های مجاز مدیران خودرو مراجعه کنید.

■ محافظت از شیشه بالابر در برابر بیش باری

اگر در مدت زمان کوتاه از شیشه بالابر بطور متوالی و بیش از حد استفاده شود، ممکن است موتور آن به علت داغ شدن بسوزد. در صورت استفاده متوالی از شیشه بالابر، قابلیت حفاظت در برابر داغ شدن بطور خودکار فعال شده و کلید همان شیشه بالابر را غیر فعال خواهد کرد. پس از برگشت دمای موتور شیشه بالابر به دمای عادی، کلید دوباره فعال خواهد شد. غیر فعال شدن کلید یک شیشه بالابر بر روی عملکرد دیگر شیشه بالابرها تاثیری نخواهد گذاشت.

کلید قفل شیشه بالابرها

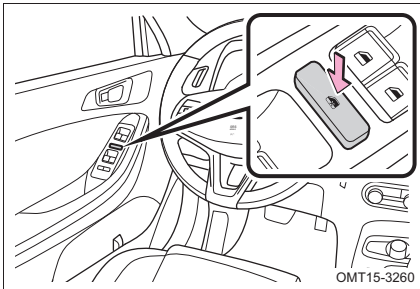

با فشرده شدن کلید قفل شیشه بالابرها، کلیه کلیدهای شیشه بالابر روی درب ها غیرفعال خواهند شد. در این شرایط فقط کلیدهای روی درب راننده قادر به کار انداختن شیشه بالابرها خواهند بود. برای خارج شدن از این حالت، کلید قفل شیشه بالابرها را یک بار دیگر فشار دهید.

استفاده از این کلید هنگامی توصیه می شود که کودکان جزو سرنشینان خودرو باشند.



دستگیره بازکن درب موتور در قسمت پایینی سمت چپ داشبورد و در کنار پای راننده قرار گرفته است.

باز کردن درب موتور

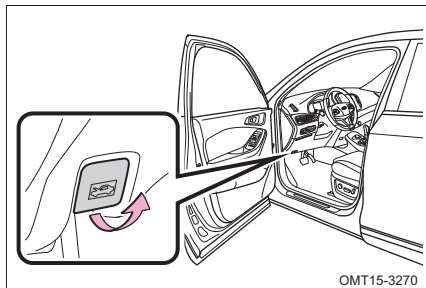

۱. دستگیره بازکن درب موتور را به سمت بالا بکشید تا درب موتور کمی به سمت بالا بپرد.

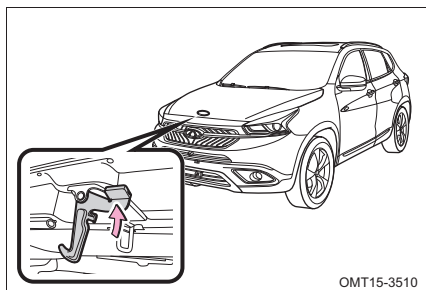

۲. دست خود را به زیر درب موتور برده و انگشتان خود را به شستی قفل درب موتور برسانید.

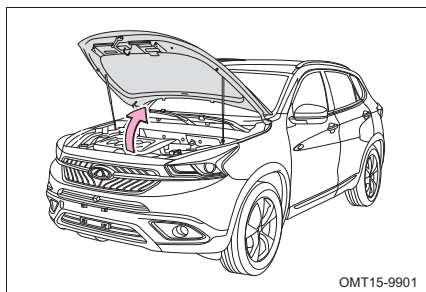

۳. شستی را به سمت بالا کشیده و هم زمان درب موتور را بلند کرده و باز کنید.

۴. درب موتور را تا ارتفاع مشخصی بالا ببرید تا این که به وسیله جک ها (یا میله نگه دارنده) نگه داشته شود.
۵. پس از بستن درب موتور، آن را کمی به سمت بالا بکشید تا از قفل شدن صحیح آن اطمینان حاصل شود.



برای باز کردن درب باک، مراحل زیر را طی کنید:

■ قبل از سوخت گیری

کلید استارت را خاموش کرده و کلیه درب ها و شیشه ها را ببندید.

■ باز کردن درب باک

۱. اهرم بازکن درب باک را بکشید تا درب باک به آرامی باز شود.

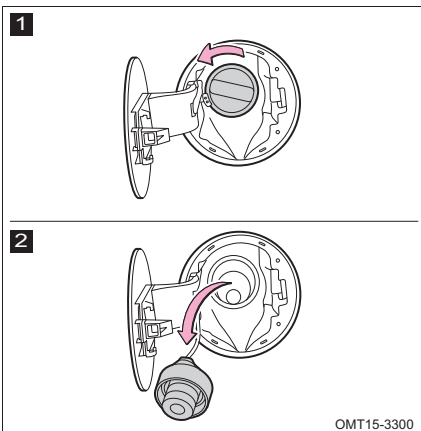
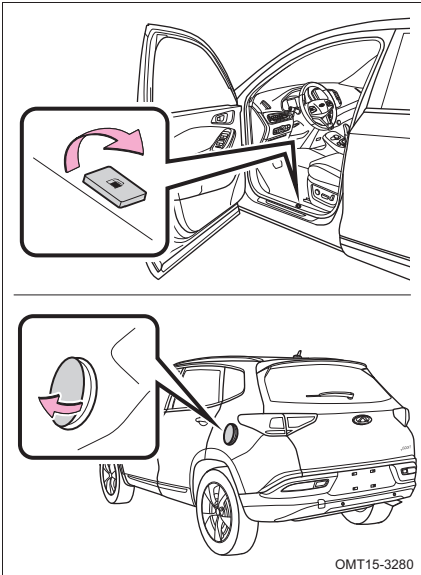

۲. برای باز کردن درپوش پیچی باک، آن را در خلاف جهت عقربه های ساعت بپیچانید. قبل از بیرون آوردن درپوش، کمی صبر کنید. درپوش را پس از باز کردن می توانید از قلاب تعبیه شده بر روی درب باک آویزان کنید.



توجه

- به گوش رسیدن صدای آرام خالی شدن باد در زمان باز کردن درپوش باک طبیعی است.
- از ریختن گازوئیل به باک جدا خودداری کنید.

هشدار

- به علت ماهیت اشتعال پذیری بنزین، از ایجاد جرقه و کشیدن سیگار در زمان سوخت گیری خودداری کنید.
- درپوش باک را پس از باز کردن به طور سریع بردارید، در هوای گرم پاشیده شدن بنزین تحت فشار داخل باک به بیرون می تواند باعث آسیب دیدگی شود.
- از استنشاق بخارات بنزین ممانعت کنید. چرا که بنزین حاوی مواد سمی است و برای سلامتی زیان آور است.
- پس از ترک خودرو و قبل از باز کردن درپوش باک، یک فلز بدون رنگ را لمس کنید تا الکتریسیته ساکن بدن تان تخلیه شود. انجام این کار قبل از سوختگیری مهم است، زیرا الکتریسیته ساکن می تواند باعث احتراق بنزین شود.

بستن درپوش باک

۱. پس از اتمام سوخت گیری، درپوش باک را در جهت عقربه های ساعت بپیچانید تا بسته شود.

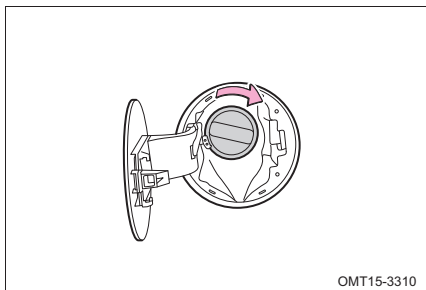



توجه

- در صورت سرریز شدن بنزین در زمان سوخت گیری، آن را فوراً پاک کنید تا به تایر، شل گیر چرخ و رنگ بدنه آسیبی وارد نشود.
- پس از بستن درپوش، دست خود را از روی آن بردارید زیرا ممکن است کمی در جهت خلاف بستن بچرخد که طبیعی است.
- نیروی دست خود را فقط در جهت های باز کردن و بستن به درپوش باک وارد کنید و از کشیدن و یا فشار دادن آن خودداری کنید.

هشدار

- از بسته شدن کامل درپوش باک مطمئن شوید تا از بیرون ریختن احتمالی بنزین و بروز سانحه جلوگیری کرده باشید.

۲. درب فلزی باک را ببندید.

حفاظت از محیط زیست

- بنزین می تواند محیط زیست را آلوده کند. جمع آوری و معدوم کردن بنزین ریخته شده باید توسط افراد متخصص صورت پذیرد.



چراغ اخطار کمربند

چراغ اخطار کمربند راننده

پس از روشن شدن کلید استارت، اگر کمربند راننده قفل نشده و یا به درستی بسته نشده باشد، این چراغ به طور متوالی چشمک خواهد زد.

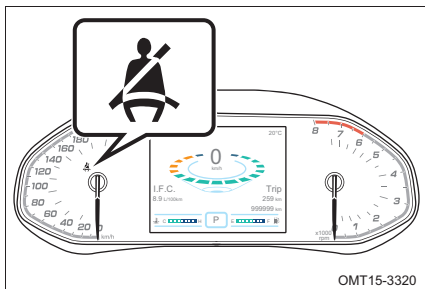

چراغ اخطار کمربند سرنشین جلو (در صورت تجهیز)

پس از روشن شدن کلید استارت، اگر سرنشین جلو کمربند خود را قفل نکرده باشد، این چراغ به طور متوالی شروع به چشمک زدن خواهد کرد.

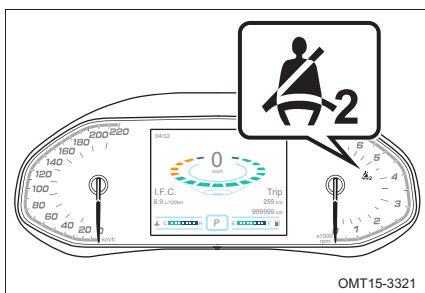

اگر کمربند به درستی بسته شود، چراغ اخطار کمربند و بوق اخطار آن خاموش خواهند شد. اگر کمربند بسته نشده باشد و سرعت حرکت خودرو کمتر از ۲۵Km/h باشد، فقط چراغ اخطار کمربند چشمک خواهد زد و بوق اخطار به صدا در نخواهد آمد. ولی اگر سرعت حرکت خودرو از ۲۵Km/h فراتر رود، علاوه بر چشمک زدن چراغ اخطار، بوق اخطار نیز توأم با آن و به مدت ۱۰۰ ثانیه به صدا در خواهد آمد. پس از ۱۰۰ ثانیه اگر کمربند همچنان باز باشد، بوق اخطار قطع خواهد شد ولی چراغ اخطار کمربند همچنان چشمک خواهد زد. اگر در حین رانندگی کمربند را باز کنید، باز هم مراحل بالا تکرار خواهد شد. با انجام دادن یکی از اقدامات زیر، اخطار کمربند قطع خواهد شد:

- بستن کمربند
- خاموش کردن کلید استارت
- قرار دادن دسته تعویض دنده در موقعیت دنده عقب (R)

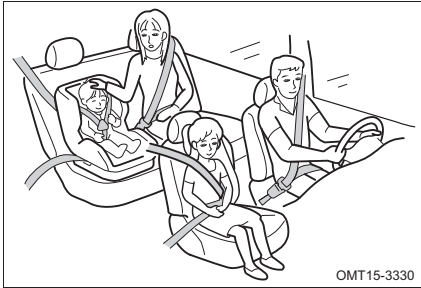

OMT15-3330

اکیدا به راننده و سرنشینان خودرو توصیه می شود که از کمربند ایمنی در کلیه زمان های استفاده از خودرو به درستی استفاده کنند. عدم انجام این کار، احتمال آسیب دیدن و شدت آسیب دیدگی ناشی از حوادث رانندگی را افزایش می دهد.

کمربندهای ایمنی باید به طور منظم مورد بازدید و بررسی قرار گیرند. اگر متوجه شدید که هرکدام از کمربندها به درستی کار نمی کند، جهت بازدید، تعمیر و یا تعویض به یکی از نمایندگی های مجاز مدیران خودرو مراجعه کنید.

استفاده صحیح از کمربند



OMT15-3340

- پشتی صندلی را به درستی تنظیم کنید. به نحوی که بتوانید بدن تان را به صورت صاف به پشتی تکیه دهید.
- کمربند را بکشید، به طوری که از تمام عرض شانه هایتان عبور کند و نباید برخوردی با گردن و یا بازوهای شما داشته باشد.
- تسمه پایینی کمربند باید تا جایی که امکان دارد در پایین شکم و بالای لگن قرار بگیرد.
- کمربند نباید پیچ خوردگی و تاخوردگی داشته باشد.



نگه داری کمربند

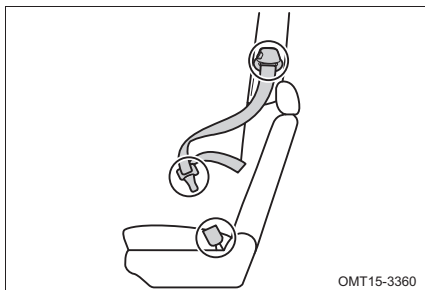

کمربند ایمنی باید به طور منظم از لحاظ خرابی و آسیب دیدگی و فرسودگی مورد بازدید قرار گیرد. در صورتی که خودرو تصادف کرده باشد و کمربندها دچار کشیدگی شده باشند، کمربند و قطعات مرتبط با سیستم کمربند می بایست توسط نمایندگی مجاز مدیران خودرو تعویض شوند.

هشدار ⚠️

- شرکت مدیران خودرو در قبال تعمیر، ایجاد تغییر و یا روغن کاری خودسرانه مکانیزم جمع کننده کمربند و قفل کمربند و سایر اجزا سیستم کمربند، هیچ گونه مسوولیتی نخواهد داشت.

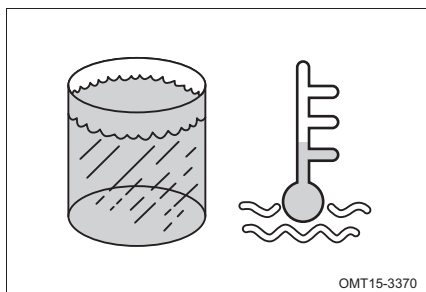

برای شستن کمربندها از آب گرم یا ولرم استفاده کنید. پس از شستن کمربندها اجازه دهید که به طور طبیعی و خود به خود خشک شوند و از وسایل گرم کننده استفاده نکنید.

هشدار ⚠️

- برای شستن کمربند از شوینده های شیمیایی، آب جوش، مواد سفید کننده و... استفاده نکنید.
- اجازه نفوذ و رسوخ آب به مکانیزم جمع کننده کمربند را ندهید.



قفل کردن و باز کردن کمربند

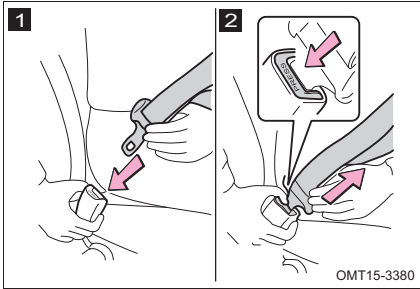

1 برای بستن و قفل کردن کمربند، زبانه آن را به داخل قفل فشار دهید تا صدای «کلیک» به گوش برسد.

2 برای باز کردن کمربند، دکمه قرمز رنگ روی قفل را فشار دهید.

اگر کمربند به طور نرم و یکنواخت جمع نشود، کمربند را مقداری به سمت بیرون بکشید و تاب خوردگی یا پیچ خوردگی آن را بررسی کنید. پس از جمع شدن، کمربند باید به صورت صاف و بدون پیچ و خم بایستد.

⚠ هشدار

- از قفل کمربندی که نتواند کمربند را به طور سفت نگه دارد، استفاده نکنید. چرا که در زمان تصادف و ترمزهای شدید، نمی تواند از سرنشینان محافظت کند.

تنظیم کمربند سه نقطه ای

تسمه پایینی کمربند را تا جایی که امکان دارد به قسمت پایین بدن تان و نزدیک لگن بکشید. تسمه پایینی را روی شکم و دور کمرتان قرار ندهید. سپس با کشیدن تسمه بالایی به سمت بالا، موقعیت آن را تنظیم کنید.

■ قفل ایمنی کمربند

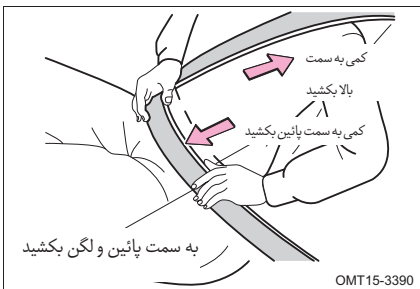

اگر تسمه کمربند بطور سریع و ناگهانی کشیده شود (بطور مثال در زمان تصادف)، به شرط آنکه کمربند بطور صحیح بسته شده باشد، مکانیزم جمع کننده کمربند بطور خودکار اقدام به قفل کردن کمربند می نماید تا از افزایش طول آن جلوگیری نماید.



هشدار ⚠️

- اطمینان حاصل کنید که کلیه سرنشینان کمربندهای خود را بسته اند.
- هر کمربند برای استفاده یک نفر است. از یک کمربند برای بیش از یک نفر، به ویژه کودکان استفاده نکنید.
- توصیه می شود که کودکان در صندلی عقب بنشینند و همیشه از کمربند ایمنی استفاده کنند و یا از سیستم های محافظ کودک برای آن ها استفاده کنید.
- اطمینان حاصل کنید که تسمه بالایی کمربند تقریباً از وسط عرض شانه های شما رد شده باشد. البته نباید با گردن برخوردی داشته باشد و نیز نباید به صورت شل و افتاده قرار گرفته باشد. عدم رعایت موارد فوق باعث کاهش ایمنی در زمان تصادف و افزایش احتمال آسیب دیدگی در لحظه برخورد می شود.
- بالاتر از لگن قرار گرفتن تسمه پایینی کمربند و نیز شل بودن آن می تواند باعث سر خوردن سرنشین از زیر کمربند در زمان تصادف و وارد آمدن خسارت بدنی شود. تسمه پایینی را تا حد امکان به لگن نزدیک کنید.
- کمربند را از زیر بازوهای خود رد نکنید.
- کمربندهای ایمنی در حالتی کارایی دارند که سرنشینان به صورت صاف نشسته و به پشتی تکیه داده باشند، بنابراین پشتی صندلی را بیش از اندازه مورد نیاز خم نکنید.
- کمربند را به آرامی بیرون بکشید. در صورت اعمال نیروی بیش از حد و یا این که اگر خودرو در محل شیب دار باشد، احتمال قفل شدن کمربند وجود دارد.
- از پوشیدن لباس گشاد و یا ضخیم خودداری کنید. برای حصول ایمنی بیشتر، کمربند باید به بدن بچسبد.

تنظیم ارتفاع کمربند جلو

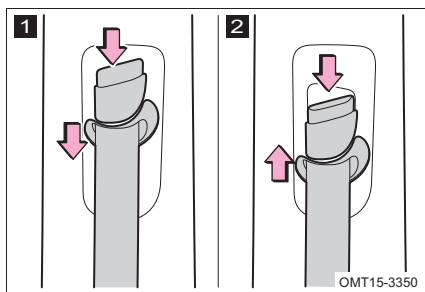

- 1 ضمن فشار دادن دکمه ضامن، قلاب نگه دارنده کمربند را به سمت پایین بکشید.
 - 2 و یا قلاب کمربند را به سمت بالا بکشید.
- پس از اتمام تنظیم ارتفاع، قلاب را کمی به سمت بالا و پایین بکشید و پس از شنیدن صدای کلیک رها کنید.



کمربند صندلی عقب-وسط

کمربند صندلی عقب-وسط از نوع سه نقطه ای بوده و دارای دو قفل می باشد. هر دو قفل آن باید در جای صحیح خود قرار گرفته و به طور مطمئن قفل شوند. اطمینان حاصل کنید که سرنشین در مرکز کمربند مستقر شده و قفل ها را به طور کامل بسته باشد.

۱. کمربند عقب-وسط در زمان جمع شدن به طرف بالا و سمت چپ جمع می شود.

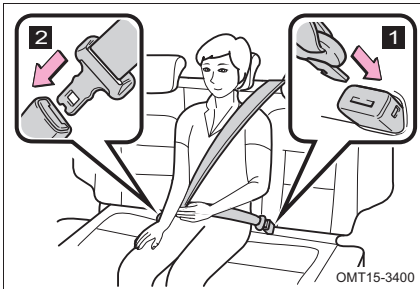

۲. همانطوریکه ذکر شد، کمربند عقب-وسط دارای دو قفل می باشد. زبانه هر قفل با دیگری از نظر شکل ظاهری متفاوت ساخته شده اند تا از قفل شدن اشتباهی آن ها جلوگیری شود.

1 کمربند را از جای خود بیرون بکشید و زبانه کوچک آن را در قفل کمربند واقع در سمت چپ صندلی عقب-وسط وارد کنید.

2 بصورت صاف بنشینید و کمربند را نسبت به بدن خود تنظیم کنید. زبانه بزرگ کمربند را در قفل کمربند واقع در سمت راست صندلی عقب-وسط وارد کنید.

۳. برای آزاد کردن قفل کمربند، یک وسیله سرتخت (مانند کلید) را وارد سوراخ جانبی قفل کمربند کرده و کمی فشار دهید و اجازه دهید تا کمربند جمع شود.

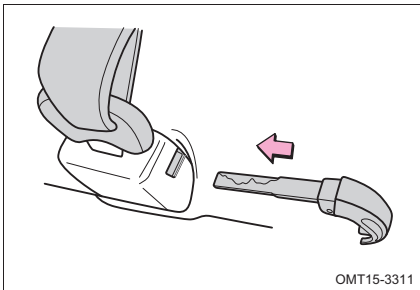



مرتب کردن قفل کمربندهای عقب

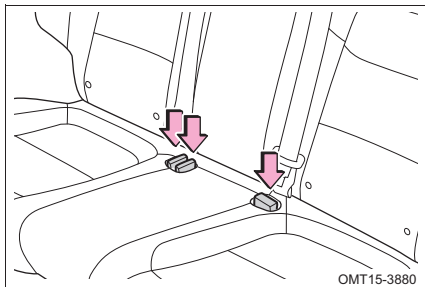

در زمان عدم استفاده از کمربندهای عقب، قفل های آن ها باید به طور مرتب قرار گیرند. قبل از تا کردن پشتی صندلی عقب باید قفل های کمر بند عقب، جمع و جور شوند.

پیش کشنده کمر بند صندلی های جلو (در صورت تجهیز)

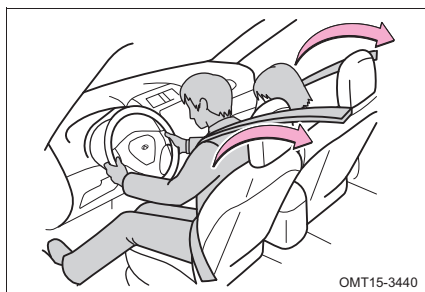

پیش کشنده های کمر بند راننده و سرنشین جلو جهت واکنش در زمان تصادفات شدید از قسمت جلو، طراحی شده اند.

زمانی که سنسور واحد کنترل ایربگ، ضربه شدید وارده از قسمت جلوی خودرو را تشخیص دهد، کمر بندها توسط پیش کشنده به سرعت به سمت عقب کشیده می شوند، تا بتوانند سرنشینان را مهار کنند.

پیش کشنده ها حتی اگر صندلی سرنشین خالی باشد، عمل خواهد کرد.

پیش کشنده در قبال ضربات کوچک وارده از جلو، تصادف از طرفین خودرو و یا برخورد از عقب خودرو، ممکن است فعال نشوند.

در تصادفاتی که ایربگ ها باز شوند، پیش کشنده ها و ایربگ ها با هم و به طور همزمان فعال می شوند.

عمل کردن پیش کشنده های کمر بند، احتمالاً همراه با تولید صدا و انتشار مقدار کمی گاز غیر سمی باشد که قابل اشتعال نبوده و بی ضرر است.

هنگامی که پیش کشنده ها عمل می کنند، مکانیزم جمع کننده کمر بندها، قفل شده باقی می ماند.



هشدار

- برداشتن، ایجاد تغییر، ضربه زدن با باز کردن پیش کشنده ها، ایربگ ها و دسته سیم ها ممنوع است. عدم رعایت این موارد باعث عملکرد نامناسب پیش کشنده ها، عمل کردن ناگهانی آن ها و یا غیرفعال شدن آن ها شود که نتیجه آن ایجاد جراحت و مرگ در زمان حادثه می باشد.
- اگر پیش کشنده ها عمل کنند، چراغ هشدار ایربگ (SRS) روشن خواهد شد. در این صورت کمر بند قابل استفاده نبوده و باید تعویض شود.

توجه

- اقدامات زیر را بدون انجام مشورت با شرکت مدیران خودرو انجام ندهید. بعضی از آن ها در برخی مواقع در نحوه ی عملکرد پیش کشنده ها اختلال ایجاد می کنند:
- نصب سیستم های صوتی و تصویری غیرمجاز
 - انجام تعمیرات در اطراف مکانیزم جمع کننده کمر بند
 - ایجاد تغییرات در سیستم تعلیق
 - ایجاد تغییرات در ساختار قسمت جلوی خودرو
 - نصب گارد جلو پنجره، بالابر، یا هر وسیله دیگر به قسمت جلوی خودرو
 - انجام تعمیرات بر روی گلگیرهای جلو و شاسی جلو و اطراف کنسول

بروز هر یک از موارد زیر، بیان گر وجود ایراد در ایربگ ها یا پیش کشنده هاست. لطفا با نمایندگی های مجاز مدیران خودرو تماس بگیرید.

- وقتی که کلید استارت را روشن می کنید، چراغ هشدار ایربگ روشن نشود و یا اصلا خاموش نشود
- روشن شدن چراغ ایربگ در حین رانندگی
- باز نشدن و جمع نشدن کمر بندها به علت وجود ایراد یا عمل کردن پیش کشنده متعلق به همان کمر بند
- پیش کشنده و یا محفظه ی آن آسیب دیده باشد



استفاده کودکان از کمربند و احتیاط های لازم

کمربندهای ایمنی خودروی شما اصولاً برای افراد بزرگسال طراحی شده اند. برای کودک خود از سیستم محافظ مناسب کودکان استفاده کنید.

اگر کودکی اندازه بدنش به قدری باشد که نتواند از سیستم محافظ استفاده کند، باید در صندلی عقب نشسته و از کمربند ایمنی استفاده کند.

اگر نشستن کودک در صندلی جلو لازم باشد، استفاده صحیح و مناسب از کمربند الزامی است. در صورتی که کمربند به طور درست استفاده نشود و تصادفی رخ دهد، نیروی حاصل از انفجار ایبرگ ممکن است باعث جراحات شدید و یا مرگ شود.

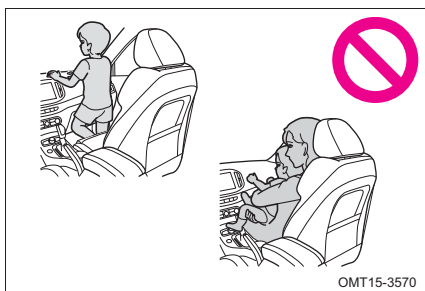

اجازه ندهید کودکان روی صندلی های جلو و عقب بایستند و یا زانو بزنند. یک کودک رها و بدون محافظ به هنگام ترمز ناگهانی و یا تصادف در معرض جراحات شدید و یا مرگ قرار می گیرد. هم چنین اجازه ندهید یک کودک در بغل فرد بزرگسال بنشیند. نگه داشتن کودک در آغوش، به اندازه کافی ایمنی ندارد.

استفاده بانوان باردار از کمربند و احتیاط های لازم

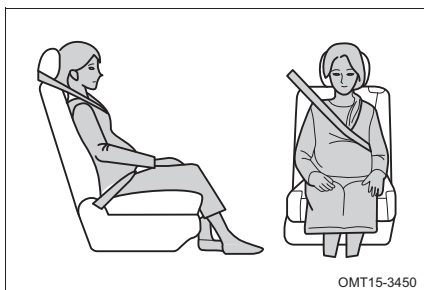

ضمن کسب اطلاعات و توصیه های پزشکی کافی، کمربند ایمنی را به شکل صحیح مورد استفاده قرار دهید. بانوان باردار، می بایست تسمه ی پایینی کمربند را تاجایی که امکان دارد پایین برده و در بالای لگن قرار دهند.

اگر کمربند به طرز صحیح بسته نشود، نه تنها فرد باردار بلکه جنین او نیز در معرض مرگ یا آسیب شدید، در زمان ترمزگیری یا تصادف قرار می گیرد.



هشدار

- از قفل شدن کمربند و نداشتن تابیدگی و بیچیدگی آن اطمینان حاصل کنید. اگر کمربند به درستی کار نمی کند، در اسرع وقت با نمایندگی های مجاز تماس بگیرید.
- در تصادفات سنگین، مجموعه کمربند را عوض کنید، هرچند که ظاهر آن ها هیچ ایرادی نداشته و سالم به نظر برسند.
- هیچ اقدامی از قبیل باز کردن، نصب، اصلاح، برداشتن، جابه جا کردن را روی کمربند انجام ندهید. تعمیرات مورد نیاز می بایست توسط نمایندگی های مجاز مدیران خودرو صورت پذیرد.
- اجازه ندهید که کودکان با کمربند ایمنی بازی کنند. اگر کمربند به دور گردن آن ها بیچد، باز کردن آن سخت بوده و می تواند باعث خفگی یا سایر مصدومیت های منجر به مرگ شود. در صورت بروز این اتفاق و باز نشدن قفل کمربند، باید با قیچی کمربند را ببرید.
- سیستم کمربند ایمنی را به طور دوره ای بازدید کنید و پارگی، فرسودگی و شل بودن قطعات را مورد بررسی قرار دهید. کمربند آسیب دیده را با کمربند نو تعویض کنید. کمربند آسیب دیده نمی تواند از سرنشینان در مقابل مصدومیت و مرگ محافظت کند.



چراغ هشدار ایربگ

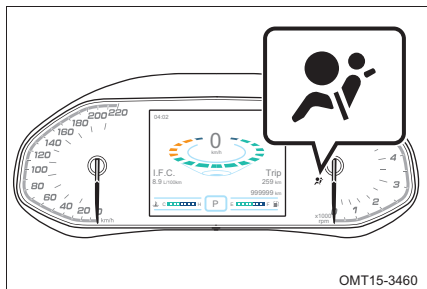

OMT15-3460

پس از روشن شدن کلید استارت، چراغ هشدار ایربگ روشن شده و پس از چند ثانیه خاموش خواهد شد و این یعنی سیستم ایربگ سالم بوده و کارکرد عادی خود را دارد.

- بروز هریک از حالات زیر، بیان گر وجود ایراد در سیستم ایربگ می باشد. در این گونه زمان ها، جهت بازدید و یا تعمیر سیستم ایربگ، به یکی از نمایندگی های مجاز مدیران خودرو مراجعه کنید:
- پس از روشن شدن کلید استارت، اگر چراغ هشدار ایربگ روشن نشود و یا پس از چند ثانیه خاموش نشود و یا به حالت چشمک زن درآید.
 - چراغ هشدار ایربگ در خلال رانندگی روشن شود و یا شروع به چشمک زدن کند.
- ایربگ های خودروی شما باید پس از سپری شدن ۱۰ سال از تاریخ تولید آن ها، تعویض شوند. اینکار را در محل یکی از نمایندگی های مجاز مدیران خودرو انجام دهید.



سیستم ایربگ

ایربگ ها در زمان برخورد خودرو با برخی موانع که احتمال وارد آمدن آسیب های جدی به سرنشینان وجود دارد، وارد عمل شده و باز می شوند. همزمان با باز شدن ایربگ ها، پیش کشنده های کمربند نیز فعال می شوند تا ریسک آسیب دیدگی سرنشینان کمتر شود.

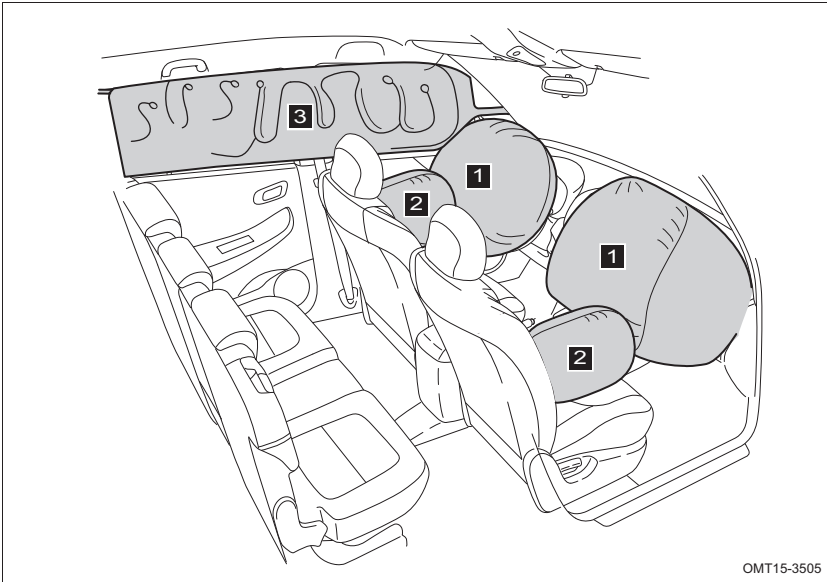

OMT15-3505

- 1** ایربگ راننده و ایربگ سرنشین جلو: برای کاهش صدمات وارده به نواحی سر و صورت و قفسه سینه ی راننده و سرنشین جلو و جلوگیری از برخورد آنها با اجزاء داخلی خودرو
- 2** ایربگ های جانبی (در صورت مجهز بودن): برای محافظت سرنشین از برخورد با ستون های جانبی خودرو
- 3** ایربگ های پرده ای (در صورت مجهز بودن): برای محافظت از ناحیه سر و گردن سرنشینان صندلی های جلو و عقب



ایربرگ راننده و ایربرگ سرنشین جلو

به منظور واکنش در زمان تصادف از قسمت جلو، ایربرگ های جلو به همراه کمربندها جهت کاهش صدمات وارده به نواحی سر و صورت و قفسه سینه ی راننده و سرنشین جلو وارد عمل می شوند. ایربرگ سرنشین جلو، در صورت عدم وجود سرنشین نیز عمل خواهد کرد.

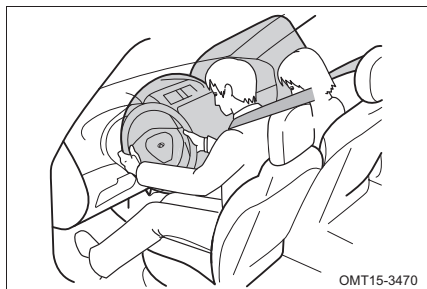

چنان چه خودرو از ناحیه جلوی خود با یک مانع ثابت برخورد کند، به شرطی که مانع از جای خود تکان نخورد و یا تغییر شکل ندهد و روند کاهش سرعت خودرو به میزان از پیش تعیین شده برسد و همچنین زاویه برخورد و ضربه وارده مطابق با تصویر مقابل باشد، ایربرگ های جلو عمل خواهند کرد.

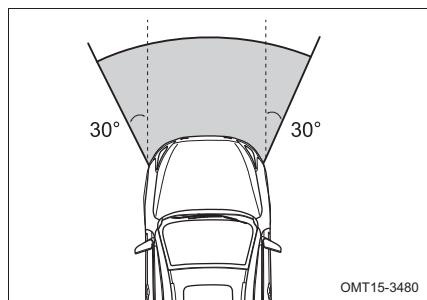

اگر شدت برخورد و ضربه وارده به قسمت جلوی خودرو به سطح آستانه برسد، به طوری که ضربه وارده قابل مقایسه با حالت ذکر شده در پاراگراف قبلی باشد، ایربرگ های جلو عمل خواهند کرد.

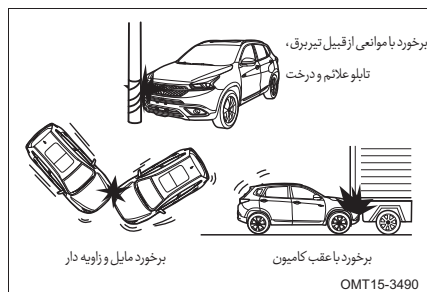

اگر خودرو با موانعی مانند تابلو علائم که پس از برخورد تغییر شکل می دهند و یا تصادفی که در آن قسمت جلوی خودرو به صورت شیب دار زیر مانع برود مانند برخورد به قسمت عقب کامیون ها و یا در برخوردهایی که به صورت مایل و زاویه دار صورت می پذیرند، احتمالاً ایربرگ ها عمل نخواهند کرد.

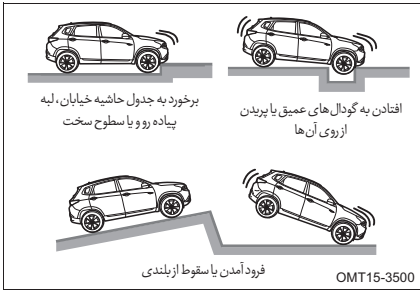

در برخی حالات (مطابق شکل) که ضربه و برخورد از قسمت زیرین خودرو اتفاق می‌افتد، احتمال باز شدن ایربگ‌های جلو وجود دارد.

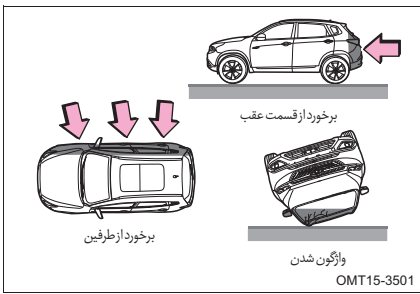

ایربگ‌های جلو در تصادفاتی که از قسمت عقب خودرو و طرفین خودرو صورت می‌پذیرند و نیز در زمان چپ شدن و واژگونی یا در تصادف با سرعت پایین، باز نمی‌شوند ولی هر زمان تصادفی روی دهد که در آن به اندازه کافی کاهش سرعت رو به جلو را داشته باشیم، احتمال باز شدن ایربگ وجود دارد.

■ ایربگ‌های جانبی و پرده‌ای

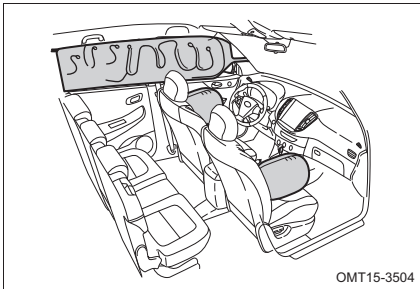

ایربگ‌های جانبی و ایربگ‌های پرده‌ای جهت محافظت بیشتر از راننده، سرنشین جلو و سرنشینان عقب-چپ و عقب-راست طراحی شده‌اند.

ایربگ‌های جانبی و پرده‌ای در صورت عدم حضور سرنشین جلو و سرنشینان عقب نیز عمل می‌کنند. حتی احتمال باز شدن ایربگ‌های پرده‌ای بدون باز شدن ایربگ‌های جانبی نیز وجود دارد.



عملکرد:

ایربرگ های جانبی و ایربرگ های پرده ای در مقایسه با ایربرگ های جلو به نیروی بیشتری برای باز شدن نیاز دارند.

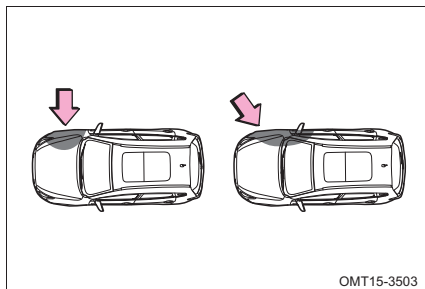

ایربرگ های جانبی و ایربرگ های پرده ای در قبال ضربات وارده به قسمت هایی از طرفین خودرو که به غیر از کابین سرنشینان باشد (مانند گلگیرها) باز نخواهند شد (مطابق با تصویر مقابل).

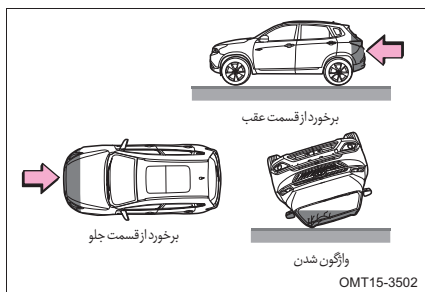

ایربرگ های جانبی و ایربرگ های پرده ای در تصادفاتی که از قسمت عقب خودرو و جلوی خودرو صورت می پذیرند و نیز در زمان چپ شدن و واژگونی یا در تصادف با سرعت پایین، باز نمی شوند.

احتیاط های لازم

- ایربرگ ها تجهیزاتی هستند که همراه کمربندها قابل استفاده هستند. راننده و سرنشینان خودرو ملزم به بستن کمربند ایمنی هستند.
- ایربرگ راننده با نیروی قابل توجهی باز می شود. و می تواند باعث صدمات جدی شود، به خصوص اگر راننده خیلی نزدیک آن قرار گرفته باشد.
- ایربرگ سرنشین با نیروی قابل ملاحظه ای باز می شود و در صورتی که سرنشین خیلی نزدیک آن قرار داشته باشد، احتمال وارد آمدن صدمات جدی وجود دارد. صندلی سرنشین تا جایی که امکان دارد، باید دورتر از ایربرگ تنظیم شود. به طوری که بتواند صاف بنشیند.
- ایربرگ های جانبی و ایربرگ های پرده ای با نیروی قابل ملاحظه ای باز می شود و ضروری است که راننده، سرنشین جلو و سرنشینان عقب کمربند ایمنی را به درستی بسته باشند و وضعیت صحیح نشستن را رعایت کنند تا احتمال زیان وارده در زمان باز شدن ایربرگ ها به حداقل برسد.



- اطفال و کودکانی که به درستی روی صندلی ننشسته اند و یا از سیستم های محافظ کودک استفاده نکرده اند، در زمان باز شدن ایربگ، با خطر مرگ یا جراحات شدید مواجه خواهند بود. کودکانی که اندازه بدن شان در حدی نیست که بتوانند از کمربند ایمنی استفاده کنند، باید با سیستم های محافظ کودک محافظت شوند. به علت ایمن بودن صندلی عقب، توصیه می شود اطفال و کودکان به جای صندلی جلو در صندلی عقب بنشینند و به خوبی تحت حفاظت قرار گیرند.
- روی لبه صندلی ننشینید و یا روی داشبورد خم نشوید.

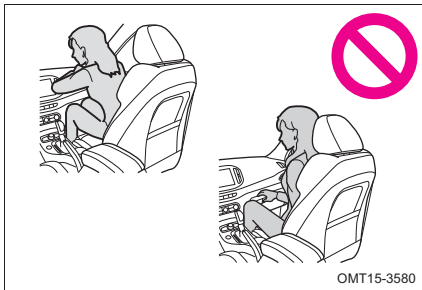

- اجازه ایستادن جلوی ایربگ سرنشین و یا روی زانو نشستن برروی صندلی جلو را به کودکان ندهید.

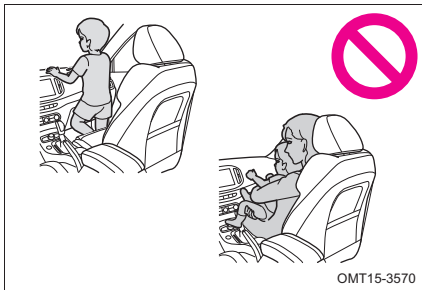

- سرنشین جلو نباید چیزی یا کسی را در آغوش بگیرد و یا روی زانوهای خود بگذارد.

جهت مشاهده جداول ISOFIX به صفحات ۳۹۷ و ۳۹۸ مراجعه فرمایید.

| | | |
|---|---|---|
|  AIRBAG | | |
|  |  |  |

اخطار
هرگز از یک صندلی کودک رو به عقب بر روی صندلی محافظت شده بوسیله ایربگ فعال استفاده نشود، در این صورت ممکن است مرگ و یا صدمه جدی برای کودک رخ دهد.

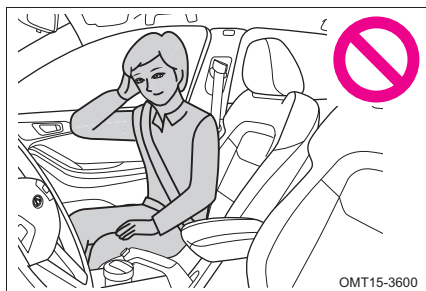

- روی درب، ستون های جلو و عقب تکیه ندهید.

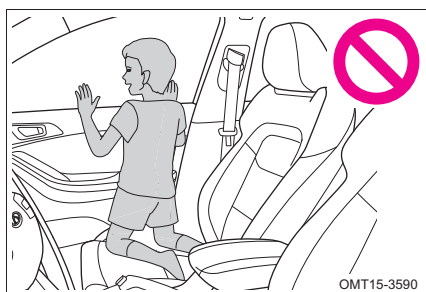

- به هیچ کس اجازه ندهید روی صندلی زانو بزند یا سر و دست خود را از پنجره بیرون بگذارد.

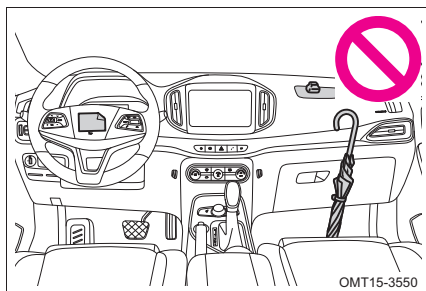

- هیچ چیزی را روی قسمت هایی مانند داشبورد، غربلیک فرمان یا قسمت پایینی صفحه کیلومترشمار نصب و یا تکیه ندهید. این اشیا در زمان باز شدن ایربگ ها، پرتاب می شوند.

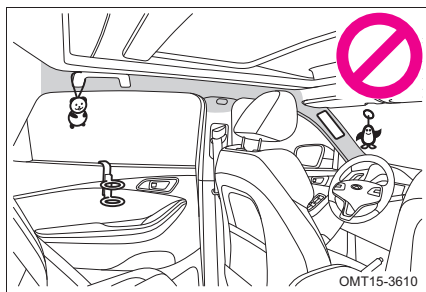

- هیچ شیئی را روی درب، شیشه جلو، شیشه درب ها، ستون های جلو و عقب، سقف و دستگیره سقف نصب و یا آویزان نکنید.



- از وارد آوردن ضربه با نیروی قابل توجه به مناطقی که اجزا سیستم ایربرگ در آن ها قرار دارند، خودداری کنید در غیر این صورت ایربرگ ها به مشکل خواهند خورد.
- بلافاصله پس از باز شدن ایربرگ به قطعات آن دست نزنید، ممکن است خیلی داغ باشند.
- اگر پس از باز شدن ایربرگ مشکل تنفسی پیدا کردید، درب یا پنجره را جهت ورود هوای تازه باز کنید و یا خودرو را ترک کنید. پس مانده های روی پوست تان را فوراً بشویید تا باعث بروز عوارض پوستی نشود.
- در صورتی که درپوش ایربرگ ها (غربلیک فرمان و داشبورد) آسیب دیده و یا ترک خورده باشند، فقط باید توسط نمایندگی مجاز مدیران خودرو مورد تعمیر یا تعویض قرار گیرند.

دستکاری و ایجاد تغییرات در سیستم ایربرگ

بدون مشورت با شرکت مدیران خودرو، ایربرگ خودروی خود را حذف نکنید و یا تغییراتی مانند موارد زیر را انجام ندهید. در غیر این صورت باعث به وجود آمدن ایراد در سیستم ایربرگ و متعاقب آن وارد آمدن صدمات جانی و یا حتی مرگ خواهد شد:

- نصب، حذف، باز و بست و تعمیر ایربرگ
 - تعمیر، باز کردن و یا تعویض غربلیک فرمان، داشبورد و صندلی ها
 - تعمیر و صافکاری گلگیرها، سپر جلو و کف اتاق
 - اصلاح و ایجاد تغییر در سیستم تعلیق
- هیچ گونه مسئولیتی در قبال دستکاری و ایجاد تغییرات خودسرانه در سیستم ایربرگ متوجه شرکت مدیران خودرو نخواهد بود.



فصل ۴

نحوه استفاده از خودرو

| | | | | |
|----------|---|--|----------|-------------------------------|
| ۱۴۴..... | ترمز..... | ۴-۱ دکمه استارت (در خودروی مجهز به سیستم | ۱۱۸..... | استارت و ورود بدون کلید)..... |
| ۱۴۵..... | بوستر ترمز..... | قفل الکترونیکی فرمان (برای مدل مجهز به | ۱۲۰..... | گیربکس دستی)..... |
| ۱۴۵..... | روغن ترمز..... | ۴-۲ روشن کردن موتور..... | ۱۲۲..... | اقدامات قبل از استارت..... |
| ۱۴۶..... | چراغ هشدار سیستم ترمز..... | ۱۲۲..... | ۱۲۲..... | مراحل استارت زدن..... |
| ۱۴۷..... | احتیاط‌های لازم..... | ۱۲۳..... | ۱۲۳..... | پس از روشن شدن موتور..... |
| ۱۴۸..... | کاهش کارایی ترمز..... | ۱۲۳..... | ۱۲۳..... | خاموش کردن موتور..... |
| ۱۴۹..... | ۴-۷ سیستم ترمز ضد قفل (ABS)..... | روشن کردن و خاموش کردن موتور در موارد | ۱۲۴..... | اضطراری..... |
| ۱۴۹..... | نکات لازم..... | ۱۲۷..... | ۱۲۷..... | ۴-۳ گیربکس CVT..... |
| ۱۵۱..... | ترمز ABS..... | معرفی دنده‌ها..... | ۱۳۲..... | ۴-۴ گیربکس DCT..... |
| ۱۵۲..... | چراغ هشدار ABS..... | حالت اقتصادی (ECO) / حالت SPORT..... | ۱۳۲..... | معرفی دنده‌ها..... |
| ۱۵۳..... | ۴-۸ کنترل الکترونیکی پایداری خودرو (ESP)..... | حالت خرابی ایمن (Fail-Safe)..... | ۱۳۶..... | ۴-۵ گیربکس دستی..... |
| ۱۵۳..... | چراغ هشدار ESP..... | ۱۳۷..... | ۱۳۷..... | تعمیض دنده..... |
| ۱۵۴..... | کلید غیرفعال کردن ESP..... | ۱۳۸..... | ۱۳۹..... | پیغام تعویض دنده..... |
| ۱۵۵..... | سیستم کنترل خودرو در سربالایی (HHC)..... | ۱۳۸..... | ۱۴۰..... | کاهش دنده..... |
| ۱۵۵..... | سیستم هیدرولیک کمکی ترمز (HBA)..... | ۱۳۹..... | ۱۴۳..... | ۴-۶ سیستم ترمز..... |
| ۱۵۵..... | سیستم کنترل کشش (TCS)..... | ۱۴۳..... | ۱۴۳..... | ترمز دستی..... |
| ۱۵۶..... | ۴-۹ فرمان هیدرولیکی..... | ۱۴۳..... | ۱۴۳..... | |
| ۱۵۶..... | روغن هیدرولیک فرمان..... | | | |
| ۱۵۷..... | ۴-۱۰ فرمان الکتریکی (در صورت تجهیز)..... | | | |
| ۱۵۸..... | ۴-۱۱ کروز کنترل..... | | | |
| ۱۵۸..... | استفاده از کروز کنترل..... | | | |
| ۱۵۹..... | تنظیم سرعت کروز کنترل..... | | | |
| ۱۶۰..... | غیرفعال کردن و فعال کردن مجدد کروز کنترل..... | | | |

| | | | |
|-----------------|--|--|--|
| ۱۷۹..... | اقدامات قبل از استارت | ۱۵۹..... | شرایط نامناسب برای استفاده از کروز |
| ۱۸۰..... | اقدامات پس از استارت | ۱۲-۴ سیستم کنترل فشار باد تایر (TPMS) (در صورت تجهیز) | ۱۶۰..... |
| ۱۸۱..... | اقدامات در حین رانندگی | ۱۶۱..... | نمایش اطلاعات سیستم |
| ۱۸۱..... | پارک کردن خودرو | ۱۶۱..... | پیغام هشدار سیستم |
| ۱۸۲..... | پارک کردن خودرو در شیب | ۱۶۲..... | هشدار کم بادی تایر |
| ۱۸۳..... | نشستن سرنشین | ۱۶۳..... | هشدار دمای زیاد تایر |
| ۱۸۳..... | قفل کردن خودرو | ۱۳-۴ سیستم کمکی پارک (PAS) | ۱۶۴..... |
| ۱۸۴..... | دود آگزوز | ۱۶۴..... | سیستم کمکی پارک با سنسور |
| ۱۸۵..... | بازدید سیستم آگزوز | ۱۶۴..... | سیستم کمکی پارک با ۸ سنسور (در صورت تجهیز) |
| ۱۸۵..... | ۱۶-۴ رانندگی در جاده‌ها ناهموار | ۱۶۶..... | کلید PAS |
| ۱۸۶..... | ۱۷-۴ رانندگی در شرایط بارندگی | ۱۶۷..... | راهنمای استفاده |
| ۱۸۶..... | رانندگی در جاده لغزنده | ۱۶۹..... | تمیز کردن سنسورها |
| ۱۸۷..... | رانندگی در آب | ۱۴-۴ دوربین‌های پانوراما (در صورت تجهیز) | ۱۷۲..... |
| ۱۸۹..... | ۱۸-۴ رانندگی در زمستان | ۱۷۳..... | موقعیت دوربین‌ها |
| ۱۸۹..... | راهنمای رانندگی در زمستان | ۱۷۴..... | روشن و خاموش کردن سیستم |
| ۱۹۰..... | رانندگی در جاده‌های برفی و یخ‌زده | ۱۷۵..... | دید یک طرف و دید اطراف خودرو |
| ۱۹۱..... | زنجیر چرخ | ۱۷۶..... | دید سه بعدی اطراف خودرو |
| ۱۹۲..... | ۱۹-۴ چگونه در مصرف سوخت صرفه جویی کنیم؟ | ۱۷۶..... | دید سه بعدی سمت چپ و سمت راست خودرو |
| | | ۱۷۷..... | خطوط راهنمای دوربین عقب |
| | | ۱۷۸..... | خطوط راهنمای دوربین عقب |
| | | ۱۵-۴ احتیاط‌های لازم | ۱۷۹..... |



۴-۱: دکمه استارت (در خودروی مجهز به سیستم ورود و استارت بدون کلید)

دکمه استارت دارای چهار حالت می باشد. وقتی که کلید خودرو توسط سیستم شناسایی شده باشد و اگر پدال ترمز آزاد باشد، با هر بار فشار دادن دکمه استارت، حالت های آن تعویض خواهد شد.

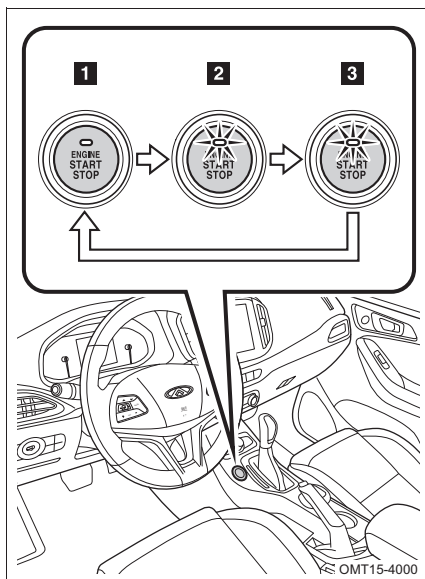
**1 OFF**

فلاشر قابل استفاده می باشد.

2 ACC

برخی لوازم برقی خودرو مانند فنکد قابل استفاده می باشد.

3 ON

کلید لوازم برقی خودرو قابل استفاده می باشند. نور زمینه دکمه استارت به رنگ کهربایی در خواهد آمد.

START

در هر حالتی از دکمه استارت به شرط آن که پدال ترمز فشار داده شده باشد و دسته دنده در موقعیت P یا N (برای مدل های مجهز به گیربکس CVT یا DCT) و یا پدال کلاچ (برای مدل مجهز به گیربکس دستی) فشرده شده باشد، اگر رنگ نور زمینه دکمه استارت به رنگ سبز تغییر یابد، یعنی دکمه استارت وارد حالت استارت (START) شده است و با فشار دادن آن، موتور روشن خواهد شد.

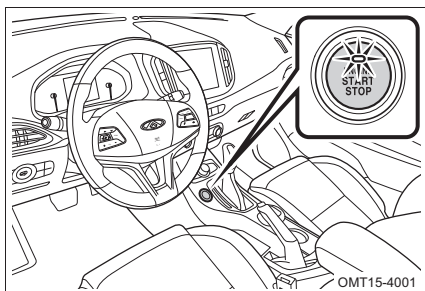

رنگ نورزمینه دکمه استارت در حالت‌های مختلف، متفاوت می‌باشد.

نورزمینه خاموش

- دکمه استارت در حالت OFF قرار دارد و پدال ترمز (درمدل‌های مجهز به گیربکس CVT یا DCT) و یا پدال کلاچ (درمدل مجهز به گیربکس دستی) آزاد می‌باشد.
- موتور را نمی‌توان روشن کرد.

نورزمینه کهربایی

- دکمه استارت در حالت ACC یا ON قرار دارد و پدال ترمز (درمدل‌های مجهز به گیربکس CVT یا DCT) و یا پدال کلاچ (درمدل مجهز به گیربکس دستی) آزاد است.

نورزمینه سبز

برای مدل‌های مجهز به گیربکس CVT یا DCT:

اگر دسته دنده در موقعیت P یا N قرار داشته باشد و پدال ترمز را فشار داده باشید، با فشار دادن دکمه استارت، موتور روشن خواهد شد.

برای مدل‌های مجهز به گیربکس دستی:

اگر پدال کلاچ را فشار داده و دکمه را فشار دهید، موتور روشن خواهد شد.

توجه

- در مدل‌های مجهز به گیربکس CVT یا DCT اگر در لحظه خاموش کردن موتور، دسته دنده در موقعیتی به غیر از P قرار داشته باشد، دکمه استارت به حالت ACC خواهد رفت و به حالت OFF تغییر وضعیت نخواهد داد.
- اگر زمانی که موتور روشن است، کلید هوشمند به بیرون از خودرو برده شود موتور بطور اتوماتیک خاموش خواهد شد. در این شرایط بوق هشدار ۶ مرتبه به صدا در می‌آید و پیغام «No Smart Key in Range» در نمایشگر ظاهر می‌گردد.



■ خاموش شدن خودکار دکمه استارت

در زمان‌هایی که موتور خودرو خاموش بوده و دسته دنده در موقعیت P قرار دارد، اگر دکمه استارت به مدت بیش از ۲۰ دقیقه در حالت ACC و یا به مدت بیش از یک ساعت در حالت ON باقی بماند، دکمه استارت بطور خودکار خاموش خواهد شد.

بنابراین به منظور جلوگیری از خالی شدن باتری، بهتر است دکمه استارت را به مدت طولانی در حالت‌های ACC و یا ON قرار ندهید.

■ نحوه کار با دکمه استارت

برای استفاده از دکمه استارت، یک فشار مناسب و به مدت کوتاه کافی است. اگر مقدار فشار وارده به دکمه مناسب نبوده و یا زمان فشار دادن زیاد باشد، احتمالاً موتور روشن نخواهد شد و یا حالت‌های دکمه استارت تغییر نخواهد یافت.

قفل الکترونیکی فرمان (برای مدل مجهز به گیربکس دستی)

در مدل‌های مجهز به گیربکس دستی پس از خاموش کردن دکمه استارت و پس از بازکردن درب راننده، فرمان بصورت خودکار قفل خواهد شد.

وقتی که کلید هوشمند داخل خودرو باشد با فشردن دکمه استارت و تغییر حالت آن به ACC یا ON، غربیلک فرمان از حالت قفل آزاد خواهد شد.

در بعضی مواقع مانند پارک بودن خودرو در شیب به دلیل تحت فشار بودن ستون فرمان و پین قفل غربیلک، پین ممکن است از حالت قفل آزاد نشود. در این شرایط:

۱. سیستم به طور خودکار ۳ مرتبه در مدت زمان ۳ ثانیه تلاش می‌کند تا غربیلک را از حالت قفل خارج کند.
۲. اگر همچنان غربیلک از حالت قفل خارج نشد مطابق دستورالعملی که در نمایشگر چند منظوره پنل کیلومتر نمایش داده میشود اقدام کنید.



توجه

- اگر غربیلک فرمان از حالت قفل خارج نشود، پس از فشردن دکمه استارت غربیلک را به سمت چپ یا راست بچرخانید. به غربیلک فشار زیاد وارد نکنید.
- اگر غربیلک از حالت قفل خارج نشود، به دلیل حفظ ایمنی دکمه استارت روشن نمی‌شود و امکان روشن شدن موتور وجود نخواهد داشت. در صورت عدم آزاد کردن قفل فرمان با امداد مدیران خودرو تماس بگیرید.

هشدار

- اگر کنترل خودرو به دلیل خاموش شدن موتور یا موارد دیگر از دست خارج شد یا فرمان خودرو به یک سمت کشید، در این شرایط درب‌ها را باز یا بسته نکنید تا اینکه خودرو را در یک مکان امن متوقف کنید، قفل شدن غربیلک فرمان در چنین شرایطی می‌تواند عواقب جبران ناپذیری داشته باشد و منجر به تصادف، جراحت یا حتی مرگ شود.



اقدامات قبل از استارت

۱. قبل از سوار شدن، اطراف خودرو را بررسی کنید.
۲. موقعیت صندلی، زاویه پشتی صندلی، ارتفاع پشت سری و زاویه غربیلک فرمان را تنظیم کنید.
۳. آینه‌های داخلی و جانبی را تنظیم کنید.
۴. چراغ‌ها و لوازم برقی غیرضروری را خاموش کنید.
۵. کمربند ایمنی را ببندید.
۶. مطمئن شوید اهرم ترمزدستی به طور کامل بالا کشیده شده است.
۷. در مدل‌های مجهز به گیربکس CVT یا DCT، دسته دنده را در موقعیت P یا N قرار دهید. در مدل مجهز به گیربکس دستی، دسته دنده را در موقعیت N قرار دهید.
۸. دکمه استارت را در وضعیت ON قرار دهید و بررسی کنید که آیا چراغ‌های هشدار و نشان‌گر روشن می‌شوند؟ در غیر این صورت، با نمایندگی مجاز مدیران خودرو تماس بگیرید.

مراحل استارت زدن

- با همراه داشتن کلید هوشمند می‌توانید موتور را روشن کرده و با حالت‌های دکمه استارت را عوض کنید.
۱. پدال ترمز (در مدل‌های مجهز به گیربکس CVT یا DCT) و یا پدال کلاچ (در مدل مجهز به گیربکس دستی) را فشار دهید.
 - رنگ نور زمینه دکمه استارت سبز خواهد شد.
 - اگر رنگ نور زمینه دکمه سبز نشود، موتور استارت نخواهد خورد.
 ۲. دکمه استارت را فشار دهید تا موتور روشن شود.
 - صرف نظر از حالت دکمه استارت، هر زمانی که رنگ چراغ زمینه دکمه سبز باشد، می‌توان استارت زد.

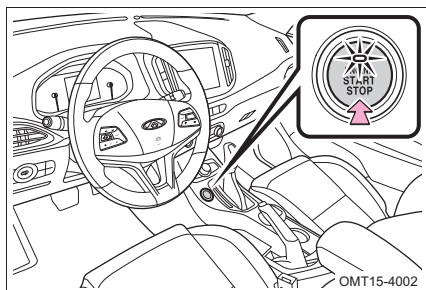



پس از روشن شدن موتور

سرعت چرخش موتور در زمان دور آرام توسط واحد کنترل الکترونیکی موتور، کنترل می‌شود. پس از روشن شدن موتور، دور آرام کمی بالا می‌رود تا به افزایش دمای موتور کمک کند. پس از گرم شدن موتور، دور موتور به طور خودکار پایین خواهد آمد. در غیر این صورت، باید خودرویتان را برای بازدید و تعمیر به نمایندگی مجاز مدیران خودرو ببرید.

هشدار

دود آگزوز حاوی گازهای خطرناکی است که در صورت استنشاق، سلامتی انسان را به خطر می‌اندازد. جهت جلوگیری از استنشاق دود آگزوز، موارد زیر را رعایت کنید:

- خودرو را در محیط سرپسته نظیر گاراژ و ... به مدت طولانی روشن نگه ندارید.
- اگر مجبور به نشستن در خودروی متوقف با موتور روشن در یک محیط باز هستید، می‌بایست سیستم تهویه مطبوع را روشن کرده و حالت چرخش هوای تازه و سرعت بالای فن را تنظیم کنید.

خاموش کردن موتور

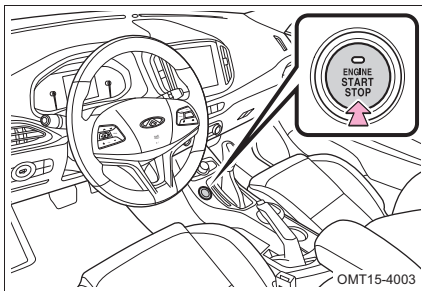

۱. خودرو را متوقف کرده و ترمز دستی را بکشید.
۲. در خودروهای مجهز به گیربکس CVT یا DCT، دسته دنده را در موقعیت N یا P قرار دهید.
۳. در خودروی مجهز به گیربکس دستی، دسته دنده را در موقعیت N قرار دهید.
۴. دکمه استارت موتور را فشار دهید.
۵. پدال ترمز (در مدل های مجهز به گیربکس CVT یا DCT) و یا پدال کلاچ (در مدل مجهز به گیربکس دستی) را آزاد کنید و خاموش شدن دکمه استارت را چک کنید.



در خودروهای مجهز به گیربکس CVT یا IDCT اگر موتور را در حالتی که دسته دنده در موقعیتی به غیر از P قرار دارد، خاموش کنید، دکمه استارت خاموش نخواهد شد ولی به حالت ACC می‌تواند تغییر یابد. برای خاموش کردن دکمه استارت طبق مراحل زیر اقدام کنید:

۱. کنترل کنید که اهرم ترمز دستی کشیده شده باشد.
۲. دسته دنده را در موقعیت P قرار دهید.
۳. دکمه استارت را یک بار فشار دهید و از خاموش شدن چراغ زمینه دکمه اطمینان یابید.

توجه

- قبل از خاموش کردن موتور، پدال گاز را فشار ندهید.
- اگر با خودرو به مدت طولانی و با سرعت‌های بالا رانندگی کرده‌اید، بلافاصله پس از متوقف کردن خودرو، موتور را خاموش نکنید. اجازه دهید موتور به مدت چند دقیقه در حالت درجا روشن بماند و پس از پایین آمدن دما، آن را خاموش کنید. عدم رعایت موارد فوق می‌تواند به موتور آسیب برساند.

روشن کردن و خاموش کردن موتور در موارد اضطراری

■ استارت در مواقع اضطراری

اگر باتری کلید هوشمند تمام شده باشد و یا در محیط اطراف، امواج مزاحم قوی وجود داشته باشد، احتمالاً سیستم ورود و استارت بدون کلید کارایی مناسبی نخواهد داشت. در صورت مواجه شدن با چنین شرایطی، طبق مراحل زیر عمل کنید:

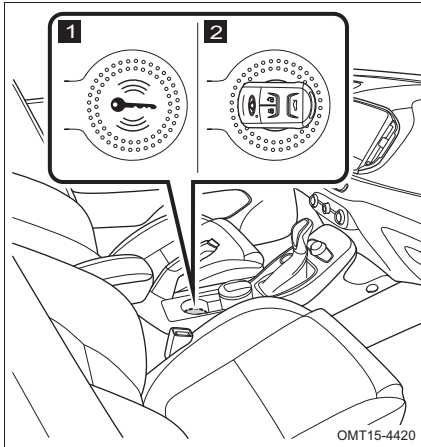

OMT15-4420

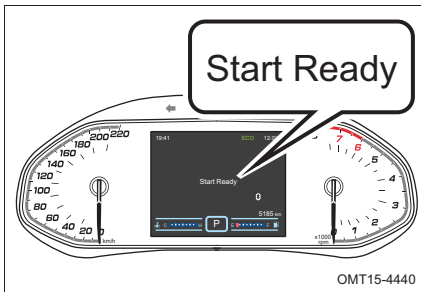

OMT15-4440

۱. کلید را در جالیوانی روی کنسول وسط به طوری که رو به جلوی خودرو باشد، قرار دهید.
۲. پدال ترمز (در مدل های مجهز به گیربکس CVT یا DCT) و پدال کلاچ (در مدل مجهز به گیربکس دستی) را در این لحظه فشار ندهید.
۳. دکمه استارت را فشار دهید تا به حالت ON درآید.
۴. پس از اینکه پیغام «Start Ready» در صفحه نمایشگر کیلومتر شمار ظاهر شد، پدال ترمز (در مدل های مجهز به گیربکس CVT یا DCT) یا پدال کلاچ (در مدل مجهز به گیربکس دستی) را فشار دهید و هم زمان دکمه استارت را هم فشار دهید تا موتور استارت بزند.

توجه

- در مدل مجهز به گیربکس CVT، وقتی که دکمه استارت در حالت ACC قرار دارد، در صورتی که پدال ترمز آزاد باشد، اگر دکمه استارت را بیشتر از ۱۵ ثانیه فشار داده و نگه دارید، سیستم از لزوم ارسال سیگنال پدال ترمز صرف نظر کرده و اجازه روشن شدن موتور را خواهد داد. البته این روش فقط برای مواقع اضطراری و ضروری توصیه می شود.
- در صورت بروز هر گونه شرایط اضطراری با نمایندگی مجاز مدیران خودرو تماس بگیرید.



■ خاموش کردن موتور در موارد اضطراری

اگر خاموش کردن موتور به طور اضطراری لازم باشد، مطابق روش‌های زیر اقدام کنید:

روش ۱:

در عرض ۲ ثانیه دکمه استارت را ۳ بار یا بیشتر به صورت پشت سر هم و به طور کوتاه فشار دهید.

روش ۲:

دکمه استارت را فشار داده و بیشتر از ۳ ثانیه نگه دارید.



گیربکس متغیر پیوسته (CVT) در خودروی شما به صورت الکترونیکی کنترل می‌شود و علاوه بر کارکرد نرم حداکثر قدرت را تولید می‌کند.

برای رانندگی با خودروی مجهز به این نوع گیربکس:

۱. پدال ترمز را تا انتها فشار دهید و دسته دنده را از موقعیت P یا N حرکت دهید و در موقعیت D قرار دهید.
۲. اهرم ترمزدستی را آزاد کنید و پا را از روی پدال ترمز بردارید و به آرامی پدال گاز را فشار دهید تا خودرو حرکت کند.

⚠ هشدار

- همیشه هنگامی که موتور خاموش است، صرف نظر از موقعیت دسته دنده اهرم ترمزدستی را بکشید، در غیر این صورت ممکن است خودرو حرکت کرده و منجر به خسارت های جانی و مالی شود.

معرفی دنده‌ها

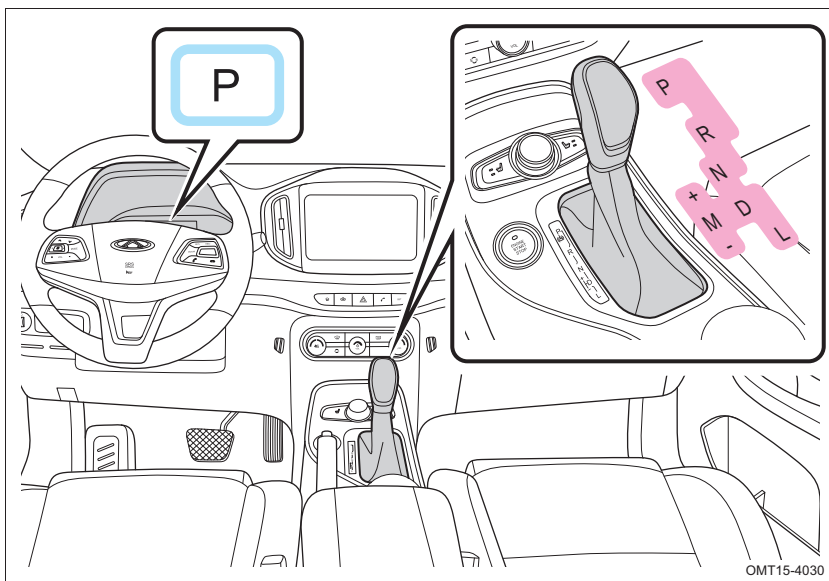



گیربکس اتوماتیک موجود در خودروی شما شامل دنده پارک (P)، دنده عقب (R)، دنده خلاص (N)، دنده حرکت مستقیم (D)، تعویض دنده دستی (M) و دنده سنگین (L) می‌باشد.

هر کدام از دنده‌های فوق توسط حروف‌های قید شده در قاب دور دسته دنده مشخص شده‌اند.

این گیربکس دارای حالت اسپرت می‌باشد که می‌توانید این حالت را با استفاده از کلید تخصیص یافته به آن واقع بر روی صفحه کنترل تهویه مطبوع، فعال کنید.

با تغییر وضعیت دسته‌دنده، دنده‌های گیربکس تغییر می‌کنند. به هنگام رانندگی بر اساس نیاز خود، دنده مناسب را انتخاب کنید. اطلاعات ارایه شده بعدی می‌تواند به شما کمک کند تا با اهداف، ماهیت و نحوه عملکرد دنده‌های مختلف آشنا شده و انتخاب دنده درستی انجام دهید.

قبل از اقدام به رانندگی، مطمئن شوید که آشنائی کافی نسبت به این اطلاعات را کسب کرده اید.

■ دنده پارک (P)

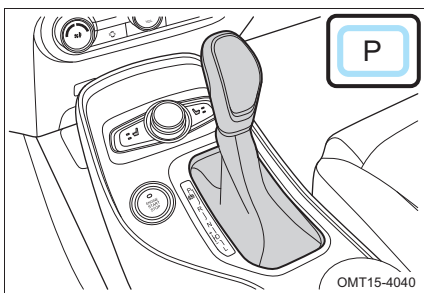

وقتی که دسته‌دنده در موقعیت P قرار گرفته باشد، چرخ‌های محرک خودرو به طور مکانیکی قفل می‌شوند.

در این موقعیت موتور می‌تواند روشن شود.

👁 توجه

- دسته‌دنده را فقط هنگامی که خودرو ساکن است در موقعیت P قرار دهید و زمانی که خودرو در حال حرکت است، از قرار دادن دسته‌دنده در موقعیت P پرهیز کنید.
- قبل از خارج کردن دسته‌دنده از موقعیت P، پدال ترمز بایستی تا انتها فشرده شود و دکمه استارت در حالت ON قرار گرفته باشد.
- هرگز از قرار دادن دسته‌دنده در موقعیت P به جای ترمز دستی استفاده نکنید.



دنده عقب (R)

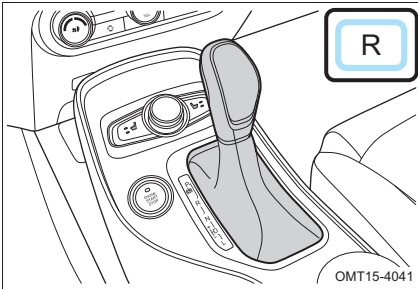

وقتی که دسته‌دنده در این موقعیت قرار بگیرد، چراغ دنده عقب روشن شده و سیستم کمکی پارک و دوربین دنده عقب (در صورت تجهیز) فعال می‌شوند.

دنده خلاص (N)

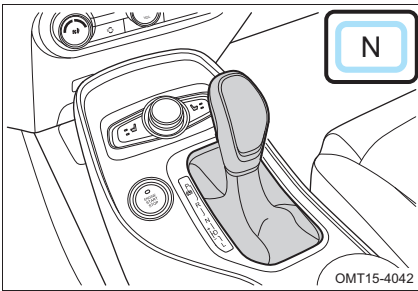

وقتی که دسته‌دنده در این موقعیت قرار بگیرد، گیربکس در حالت خلاص خواهد بود. موتور در دنده خلاص می‌تواند روشن شود. برای توقف‌های کوتاه این حالت گیربکس مناسب می‌باشد.

توجه

- در سرعت‌های بالا، گیربکس را هرگز به حالت خلاص در نیاورید، در غیر این صورت، گیربکس آسیب خواهد دید.
- اگر در حین حرکت موتور خاموش شود، گیربکس را در وضعیت N قرار ندهید. این حالت می‌تواند به گیربکس آسیب برساند.

هشدار

- وقتی که دسته‌دنده در موقعیت N قرار دارد، مطمئن شوید که اهرم ترمز دستی را کشیده‌اید و پا را روی پدال ترمز قرار داده‌اید. در غیر این صورت ممکن است دچار حادثه شوید.



دنده حرکت مستقیم (D)

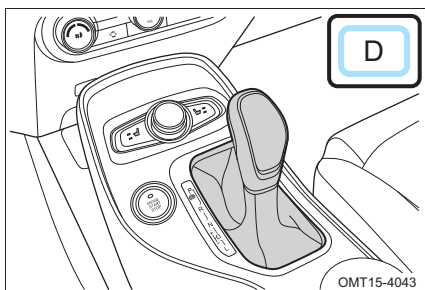

تصویر مقابل موقعیت D دسته دنده را نشان می‌دهد. مبتنی بر بار وارده به موتور و سرعت حرکت خودرو، افزایش و یا کاهش دنده‌ها به طور خودکار صورت خواهد پذیرفت.

دنده سنگین (L)

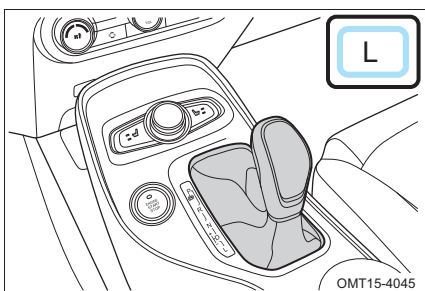

از این حالت گیربکس در مواقعی که حداکثر قدرت موتور مورد نیاز است و باید با سرعت پایین‌تر رانندگی کرد، استفاده می‌شود. مثلاً رانندگی در سربالایی‌ها و یا استفاده از قدرت ترمزی موتور برای سرازیری‌ها.

دنده دستی (M)

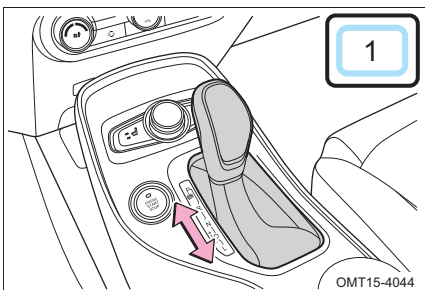

در حالت دستی گیربکس، راننده می‌تواند دنده‌ها را به طور دستی افزایش یا کاهش دهد. گیربکس خودروی شما دارای حداکثر ۷ دنده دستی است و می‌توانید در هر لحظه دسته دنده را بین حالت‌های M و D جابه‌جا کنید و حالت دلخواه را انتخاب کنید.

- M+: با هر بار حرکت دادن دسته دنده به سمت M+ می‌توانید یک دنده بالاتر را انتخاب کنید.
- M-: با هر بار حرکت دادن دسته دنده به سمت M- می‌توانید یک دنده پایین‌تر را انتخاب کنید.



توجه

- هنگام تعویض دنده دستی (M)، زمانی که سرعت خودرو و دور موتور منطبق باشند و به محدوده تعریف شده برسند، تعویض دنده صورت خواهد پذیرفت. در غیر این صورت، تعویض دنده دستی مقدور نخواهد بود.
- در حالت دنده دستی (M) راننده باید دنده‌ها را به طور دستی افزایش دهد و فقط در زمانی به طور اتوماتیک دنده‌ها افزایش خواهند یافت که دور موتور خیلی بالا رفته باشد. همچنین اگر دور موتور خیلی پایین بیاید، دنده‌ها به طور اتوماتیک کاهش خواهند یافت.



درگیربکس با کلاچ دوگانه (DCT) که خودروی شما به آن تجهیز شده است تعویض دنده بصورت الکترونیکی کنترل می‌شود. این نوع گیربکس هم دارای حالت اتوماتیک و هم دارای حالت دستی می‌باشد.

برای رانندگی با خودروی مجهز به این نوع گیربکس :

۱. پدال ترمز را تا انتها فشار داده و دکمه روی دسته دنده را فشار دهید و هم زمان دسته دنده را از موقعیت P حرکت دهید و در موقعیت D قرار دهید.

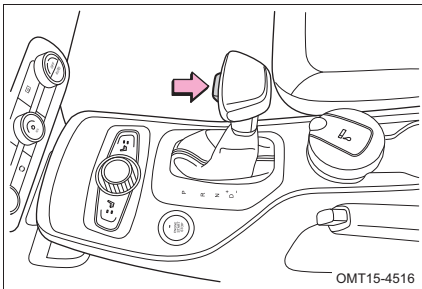

OMT15-4516

۲. اهرم ترمز دستی را آزاد کنید و پا را از روی پدال ترمز بردارید و به آرامی پدال گاز را فشار دهید تا خودرو حرکت کند.

۳. در زمان قراردادن دسته دنده در موقعیت R یا خارج کردن از آن، باید دکمه روی دسته دنده را فشار دهید.

معرفی دنده‌ها

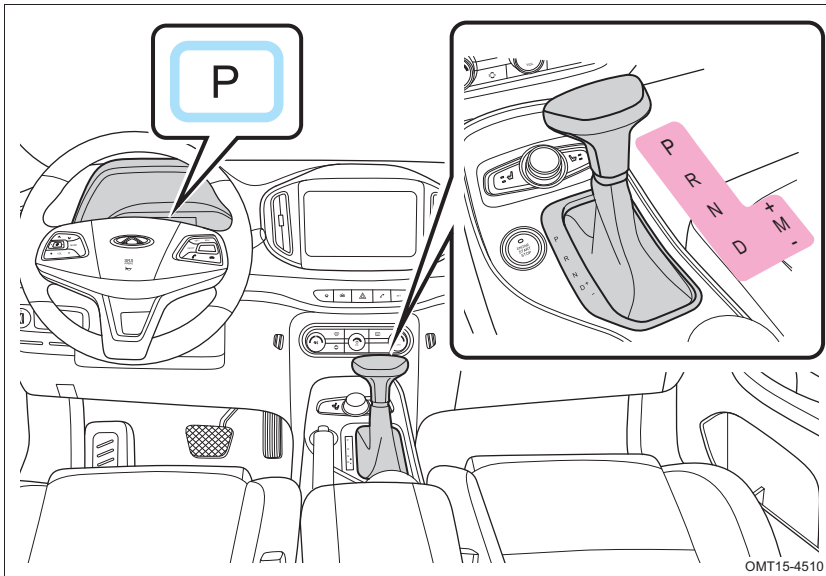

OMT15-4510



گیربکس اتوماتیک موجود در خودروی شما شامل دنده پارک (P)، دنده عقب (R)، دنده خلاص (N)، دنده حرکت مستقیم (D) و تعویض دنده دستی (M) می باشد.

هر کدام از دنده های فوق توسط حروف های قید شده در قاب دور دسته دنده مشخص شده اند.

این گیربکس دارای حالت اسپرت می باشد که می توانید این حالت را با استفاده از کلید تخصیص یافته به آن واقع بر روی صفحه کنترل تهویه مطبوع، فعال کنید.

با تغییر وضعیت دسته دنده، دنده های گیربکس تغییر می کنند.

به هنگام رانندگی بر اساس نیاز خود، دنده مناسب را انتخاب کنید. اطلاعات ارایه شده بعدی می تواند به شما کمک کند تا با اهداف، ماهیت و نحوه عملکرد دنده های مختلف آشنا شده و انتخاب دنده درستی انجام دهید.

قبل از اقدام به رانندگی، مطمئن شوید که آشنائی کافی نسبت به این اطلاعات را کسب کرده اید.

■ دنده پارک (P)

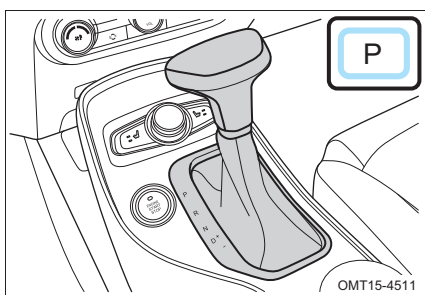

وقتی که دسته دنده در موقعیت P قرار گرفته باشد، چرخ های محرک خودرو به طور مکانیکی قفل می شوند.

در این موقعیت موتور می تواند روشن شود.

👁 توجه

- دسته دنده را فقط هنگامی که خودرو ساکن است در موقعیت P قرار دهید و زمانی که خودرو در حال حرکت است، از قرار دادن دسته دنده در موقعیت P پرهیز کنید.
- قبل از خارج کردن دسته دنده از موقعیت P، پدال ترمز بایستی تا انتها فشرده شود و دکمه استارت در حالت ON قرار گرفته باشد و دکمه روی دسته دنده فشرده شده باشد.
- هرگز از قرار دادن دسته دنده در موقعیت P به جای ترمز دستی استفاده نکنید.



دنده عقب (R)

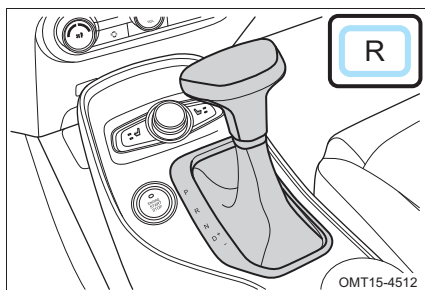

وقتی که دسته‌دنده در این موقعیت قرار بگیرد، چراغ دنده عقب روشن شده و سیستم کمکی پارک و دوربین دنده عقب (در صورت تجهیز) فعال می‌شوند.

دنده خلاص (N)

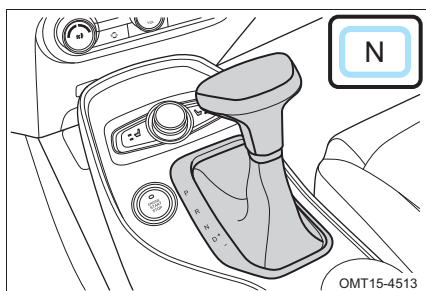

وقتی که دسته‌دنده در این موقعیت قرار بگیرد، گیربکس در حالت خلاص خواهد بود. برای توقف‌های کوتاه و در دور آرام، این حالت گیربکس مناسب می‌باشد.

توجه

- در سرعت‌های بالا، گیربکس را هرگز به حالت خلاص در نیاورید، در غیر این صورت، گیربکس آسیب خواهد دید.
- اگر در حین حرکت موتور خاموش شود، گیربکس را در وضعیت N قرار ندهید. این حالت می‌تواند به گیربکس آسیب برساند.

هشدار

- وقتی که دسته‌دنده در موقعیت N قرار دارد، مطمئن شوید که اهرم ترمز دستی را کشیده‌اید و پا را روی پدال ترمز قرار داده‌اید. در غیر این صورت ممکن است دچار حادثه شوید.



دنده حرکت مستقیم (D)

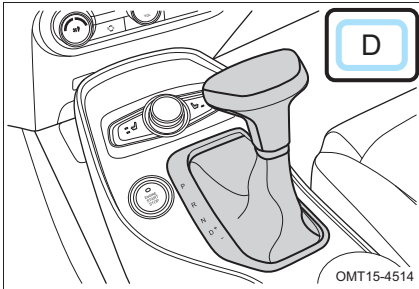

تصویر مقابل موقعیت D دسته دنده را نشان می‌دهد. مبتنی بر بار وارده به موتور و سرعت حرکت خودرو، افزایش و یا کاهش دنده‌ها به‌طور خودکار صورت خواهد پذیرفت.

دنده دستی (M)

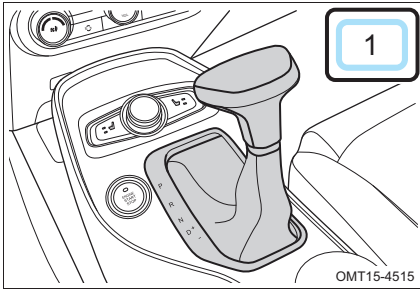

در حالت دستی گیربکس، راننده می‌تواند دنده‌ها را به‌طور دستی افزایش یا کاهش دهد. گیربکس خودروی شما دارای حداکثر ۷ دنده دستی است و می‌توانید در هر لحظه دسته دنده را بین حالت‌های M و D جابه‌جا کنید و حالت دلخواه را انتخاب کنید.

- M+: با هر بار حرکت دادن دسته دنده به سمت M+ می‌توانید یک دنده بالاتر را انتخاب کنید.
- M-: با هر بار حرکت دادن دسته دنده به سمت M- می‌توانید یک دنده پایین‌تر را انتخاب کنید.

توجه

- هنگام تعویض دنده دستی (M)، زمانی که سرعت خودرو و دور موتور منطبق باشند و به محدوده تعریف شده برسند، تعویض دنده صورت خواهد پذیرفت. در غیر این صورت، تعویض دنده دستی مقدور نخواهد بود.
- در حالت دنده دستی (M) راننده باید دنده‌ها را به‌طور دستی افزایش دهد و فقط در زمانی که دنده‌ها افزایش خواهند یافت که دور موتور خیلی بالا رفته باشد. همچنین اگر دور موتور خیلی پایین بیاید، دنده‌ها به‌طور اتوماتیک کاهش خواهند یافت.



حالت اقتصادی (ECO) / حالت SPORT

■ فعال کردن حالت اقتصادی (ECO)

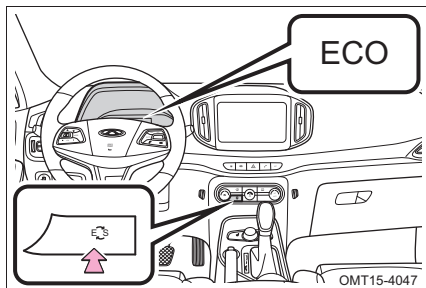

حالت پیش فرض این نوع گیربکس ، حالت ECO می باشد. یعنی پس از روشن شدن خودرو ، گیربکس به طور خودکار بر روی این حالت قرار می گیرد و نشانگر ECO بر روی صفحه کیلومتر شمار روشن می شود. با فشار دادن کلید ECO/SPORT که بر روی صفحه کنترل تهویه مطبوع واقع شده است ، می توانید با توجه به شرایط جاده و رانندگی خود ، حالت گیربکس را بین ECO و SPORT تغییر دهید.

■ فعال کردن حالت SPORT

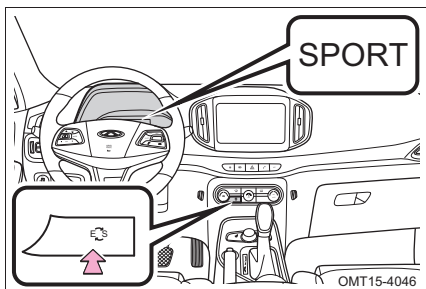

در زمان روشن بودن دکمه استارت اگر کلید ECO/SPORT را فشار دهید ، گیربکس وارد حالت SPORT شده و نشانگر SPORT بر روی صفحه کیلومتر شمار روشن خواهد شد. با فشار دادن مجدد کلید ، گیربکس از SPORT به ECO تغییر حالت خواهد داد.



حالت خرابی ایمن (Fail-Safe)

وقتی ایرادی در سیستم گیربکس اتوماتیک رخ دهد، حالت خرابی ایمن گیربکس به طور خودکار فعال می شود و اجازه می دهد تا خودرو مسافت کوتاهی را به صورت اضطراری حرکت کند. در این شرایط چراغ اخطار گیربکس در صفحه کیلومترشمار روشن خواهد شد.

با فعال شدن حالت خرابی ایمن، گیربکس دیگر امکان کارکرد در شرایط طبیعی را نخواهد داشت و سرعت خودرو به تدریج کاهش می یابد تا اینکه به کم ترین مقدار برسد.

توجه

- در حالت خرابی ایمن، نباید مسافت طولانی با خودرو حرکت کرد، زیرا باعث وارد آمدن آسیب های جدی به گیربکس خواهد شد. جهت بازدید و سرویس گیربکس، هر چه سریع تر به یکی از نمایندگی های مجاز مدیران خودرو مراجعه کنید.

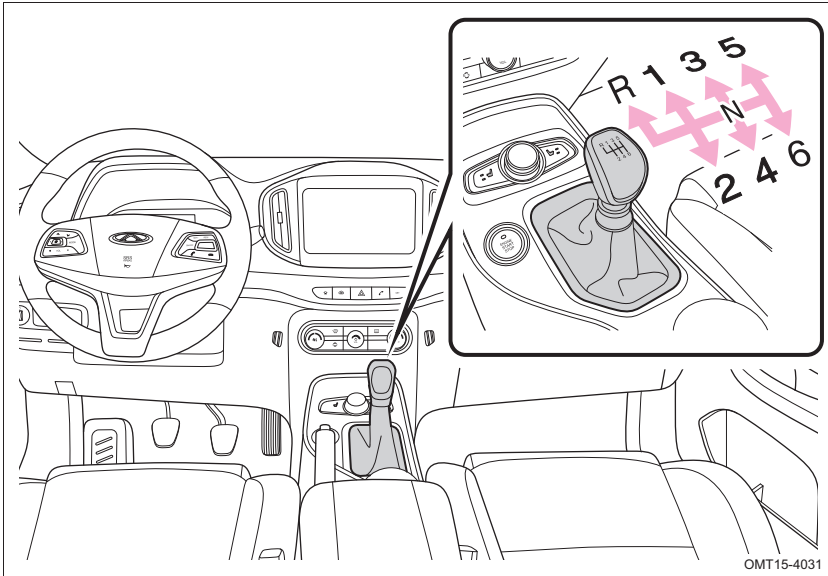

OMT15-4031

گیربکس دستی در این خودرو دارای ۶ دنده برای حرکت‌های مستقیم و یک دنده عقب می‌باشد. دیاگرام انتخاب دنده با گیربکس دستی در تصویر بالا نمایش داده شده است.

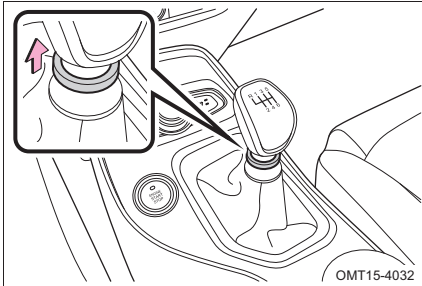

OMT15-4032

گیربکس دستی نصب شده بر روی این خودرو دارای کلید قفل کن دنده عقب می‌باشد که بر روی دسته دنده تعبیه شده است.

برای انتخاب دنده عقب، ابتدا این کلید را به سمت بالا بکشید و سپس اقدام به تغییر موقعیت دسته دنده بنمائید.



تعویض دنده

■ اصول تعویض دنده:

۱. برای انتخاب موقعیت دلخواه برای دسته دنده، ابتدا باید پدال کلاچ را تا انتها فشار دهید و سپس دسته دنده را به سمت موقعیت دلخواه حرکت دهید.
۲. دنده عقب فقط در زمانی قابل انتخاب و استفاده است که خودرو به طور کامل متوقف شده باشد.
۳. برای جلوگیری از فرسودگی زیاد قطعات داخلی گیربکس، هنگام تعویض دنده، سر دسته دنده را به طور کامل در دست گرفته و عمل تعویض دنده را با مهارت و به طور سریع انجام دهید.
۴. پس از اتمام تعویض دنده، دست خود را همچنان روی دسته دنده قرار ندهید.

پیغام تعویض دنده

صفحه کیلومترشمار با تشخیص دنده مورد نیاز برای رانندگی، اقدام به نمایش دادن پیغام مربوطه در نمایش گر خود کرده و راننده را نسبت لزوم افزایش یا کاهش دنده آگاه می سازد.

■ احتیاطهای لازم برای تعویض دنده:

۱. برای شروع حرکت باید از دنده ۱ استفاده کنید.
۲. در جاده های سرازیری و یا در مواقع دور زدن باید از دنده پایین (دنده سنگین) استفاده کنید. هنگام حرکت، گیربکس را به مدت طولانی در حالت خلاص قرار ندهید.
۳. هنگام تغییر دنده ها از پایین به بالا (سنگین به سبک)، دنده ها را به ترتیب افزایش دهید و هیچ دنده های را از قلم نیاندازید.
۴. در صورت مواجه شدن با حالت غیرعادی گیربکس مانند صدای غیرعادی، تعویض دنده سخت و ...، فوراً خودرو را در محل امنی متوقف کرده و جهت انجام بازرسی و تعمیر با یکی از نمایندگی های مجاز مدیران خودرو تماس بگیرید.
۵. هنگام حرکت هرگز دسته دنده را به موقعیت دنده عقب نبرید. در غیر این صورت به گیربکس آسیب جدی وارد خواهد شد.
۶. از گذاشتن پا بر روی پدال کلاچ در حین رانندگی اجتناب کنید تا کلاچ دچار ساییدگی ناخواسته نشود.



کاهش دنده

۱. برای بهتر شدن رانندگی در سربالایی‌ها از دنده سنگین استفاده کنید.
۲. برای بهتر شدن شتاب‌گیری، ابتدا دنده را کاهش داده و دنده مناسب را انتخاب کنید و سپس مجدداً اقدام به شتاب‌گیری کنید.
۳. هنگام کاهش دنده و انتخاب دنده‌ها از سبک به سنگین، دنده‌ها را به ترتیب کاهش دهید.



در چرخ‌های جلو و عقب از ترمز دیسکی استفاده شده است که دیسک ترمز چرخ‌های جلو از نوع خنک شونده می‌باشند. سیستم ترمزدستی بر روی چرخ‌های عقب عمل می‌کند و مکانیزم آن از نوع مکانیکی-کابلی می‌باشد.

ترمز دستی

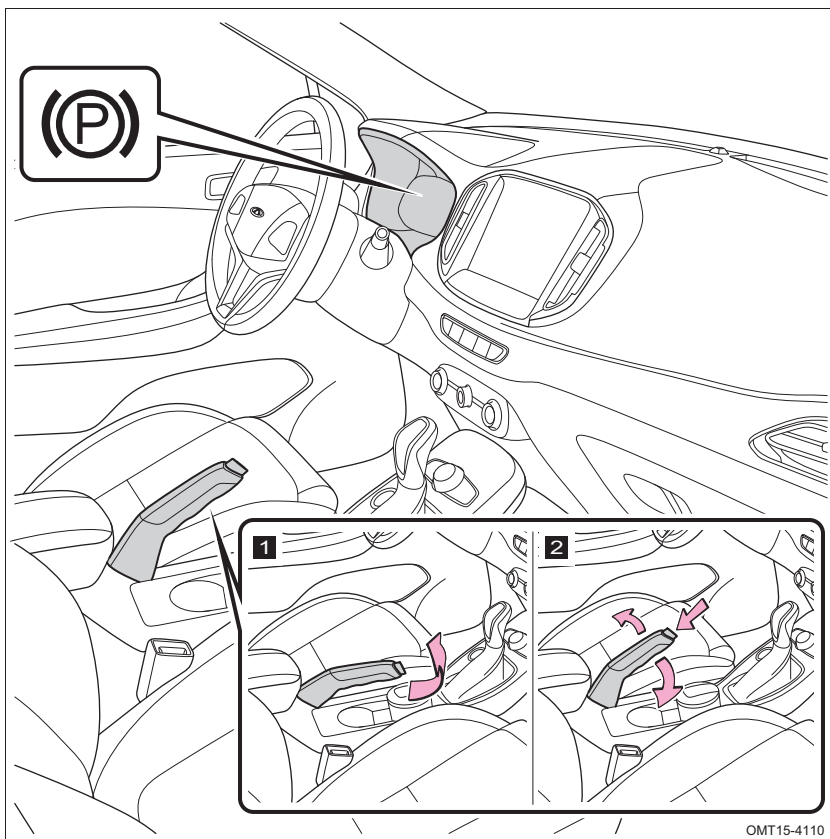

1 پس از پارک کردن خودرو، اهرم ترمز دستی را به طور کامل بالا بکشید تا از حرکت احتمالی خودرو جلوگیری شود. پس از کشیدن اهرم ترمز دستی، چراغ نشان‌گر مربوطه در صفحه کیلومترشمار روشن خواهد شد.



⚠ هشدار

- برای جلوگیری از حرکت ناخواسته خودرو، به جای ترمز دستی از دنده در زمان پارک کردن خودرو استفاده نکنید. در هر پارک کردن خودرو باید از ترمز دستی استفاده کنید.

2 برای آزاد کردن ترمز دستی ابتدا اهرم را کمی به سمت بالا بکشید و سپس دکمه ضامن اهرم را فشار دهید و اهرم را تا انتها به سمت پایین فشار دهید. پس از آزاد شدن ترمز دستی، چراغ نشانگر مربوطه در صفحه کیلومترشمار خاموش خواهد شد.

👁 توجه

- قبل از شروع رانندگی، از قرار گرفتن اهرم ترمز دستی در پایین‌ترین موقعیت ممکن اطمینان حاصل کنید. در غیر این صورت، لنت‌های ترمز دستی دچار فرسودگی زودرس خواهند شد.

ترمز

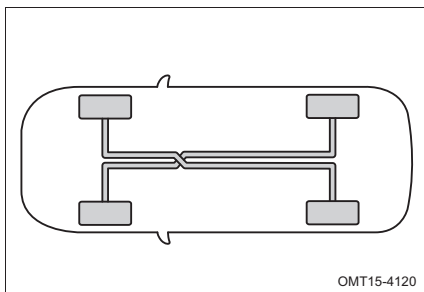

سیستم ترمز این خودرو دارای مدار دابل ضربداری می‌باشد. این نوع ترمز هیدرولیکی بوده و دارای دو مدار مستقل از همدیگر می‌باشد. مزیت این نوع ترمز این است که در صورت خرابی و وجود ایراد در یکی از مدارها، مدار دیگر قادر به ادامه کار می‌باشد. البته در صورت بروز چنین شرایطی عمل ترمزگیری در مقایسه با شرایط عادی سخت‌تر خواهد بود و توجه داشته باشید که فاصله ترمزگیری بیشتر خواهد بود. چراغ هشدار سیستم ترمز نیز روشن خواهد شد.

⚠ هشدار

- در صورت خرابی و عدم کارکرد یکی از مدارهای ترمز، توصیه می‌شود با خودرو رانندگی نکنید و فوراً جهت بازدید و تعمیر آن به یکی از نمایندگی‌های مجاز مدیران خودرو مراجعه کنید.



بوستر ترمز

بوستر ترمز به واسطه مکش ایجاد شده توسط موتور کنترل می‌شود و فقط در زمانی کارآیی دارد که موتور روشن باشد. بنابراین در سرازیری‌ها از خاموش کردن موتور خودداری کنید.

هشدار

- برای کارایی بیشتر سیستم ترمز در سرازیری‌های تند، از دنده سنگین‌تر استفاده کنید.

هنگام بکسل شدن خودرو و ایراد موتور، بوستر ترمز از کار می‌افتد و برای جبران این نقصان باید فشار بیشتری به پدال ترمز وارد کنید.

روغن ترمز

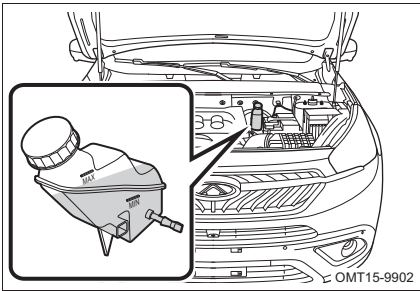

در حالت نرمال، سطح روغن ترمز در مخزن باید مابین
 علائم "MAX" و "MIN" قرار داشته باشد.
 سطح روغن ترمز موجود در مخزن را به طور منظم
 بازدید کنید.



هشدار ⚠️

- روغن ترمز به شدت جاذب رطوبت می باشد. بنابراین درب مخزن روغن ترمز را به مدت طولانی باز نگذارید.
- روغن ترمز دارای خاصیت خوردگی است. اجازه ندهید با پوست تماس پیدا کند. در صورت پاشیدن روغن ترمز بر روی پوست و یا چشم، فوراً محل را با مقدار زیادی آب شستوشو دهید.

چراغ هشدار سیستم ترمز

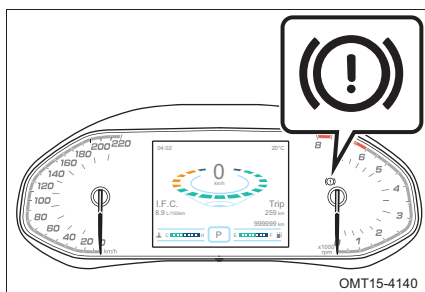

با روشن شدن دکمه استارت، چراغ هشدار ترمز روشن شده و پس از ۳ ثانیه خاموش خواهد شد. اگر چراغ هشدار پس از گذشت این مدت خاموش نشود و یا در حین رانندگی روشن شود، یعنی سیستم ترمز دارای ایراد است و به عنوان اولین اقدام، سطح روغن ترمز مخزن را بررسی کنید و در صورت نیاز به مقدار آن اضافه کنید. اگر علت ایراد موارد دیگری باشد، هر چه سریع تر با نمایندگی های مجاز مدیران خودرو تماس حاصل کنید.



احتیاط‌های لازم

- تولید صدای ترمز در برخی زمان‌ها طبیعی است. ولی اگر ترمز، ایجاد صدای سایش آهن به آهن به مدت زیاد بکند، بیانگر تمام شدن لنت‌های ترمز است که نیاز به تعویض دارد. خودروی خود را به نمایندگی مجاز مدیران خودرو ببرید.
- اگر ترمزها تولید صدای ممتد کرده و لرزش‌ها را در هنگام ترمزگیری به فرمان منتقل کنند، فوراً خودرو را به یکی از نمایندگی‌های مجاز مدیران خودرو ببرید.
- لنت‌های ترمزی که جدیداً تعویض شده‌اند، برای رسیدن به کارایی حداکثری نیاز به یک دوره‌ی آب‌بندی دارند. شاید در ۲۰۰ کیلومتر اول کارایی ترمز کاهش یابد. زیاد کردن نیروی وارده به پدال ترمز، تنها راه جبران کم شدن اثر ترمز می‌باشد.
- میزان ساییدگی لنت ترمز به شرایط کارکرد و نحوه رانندگی راننده بستگی دارد. خودروهایی که بیشتر در ترافیک شهری مورد استفاده قرار می‌گیرند و دارای شرایط ترمزگیری زیاد هستند، در معرض سایش زیاد لنت ترمز قرار دارند. بنابراین لازم است خودروی خود را جهت بازدید ضخامت لنت ترمز و یا تعویض آن بر طبق کیلومتر طی شده خودرو، به یکی از نمایندگی‌های مجاز مدیران خودرو ببرید.
- در زمان رانندگی در جاده‌های سرازیری، از دنده سنگین استفاده کنید تا از نیروی ترمز موتور بیشترین استفاده را برده و از ترمزگیری ممتد جلوگیری کنید. در غیر این صورت، ترمزها داغ شده و فاصله ترمزگیری افزایش خواهد یافت و احتمالاً در بعضی مواقع، کارایی خود را از دست بدهند.
- یک لنت مرطوب باعث کاهش غیرعادی شتاب خودرو و گیجی چرخ در زمان ترمزگیری می‌شود. پدال ترمز را به آرامی فشار دهید تا میزان کارایی ترمز را تست کنید. پس از رانندگی در آب عمیق، این تست می‌تواند نشان دهد که آیا کارایی ترمز تحت تاثیر قرار گرفته است یا خیر؟ برای خشک کردن لنت ترمز، ضمن رانندگی با سرعت مطمئنه، پدال ترمز را به آرامی فشار دهید تا کارایی خود را مجدداً باز یابید.



کاهش کارایی ترمز

اگر در حین رانندگی کارایی ترمز خودرو کاهش یافت، شما می‌توانید با گرفتن ترمز دستی خودرو را متوقف کنید، با این تفاوت که فاصله ترمزگیری بیشتر از زمان استفاده از ترمز معمولی خواهد بود.

هشدار

- استفاده از ترمز دستی در حین رانندگی باعث خارج شدن کنترل خودرو از دست راننده به مدت کوتاه، خواهد شد. اگر مجبور به استفاده از ترمز دستی برای متوقف کردن خودرو هستید، برای جلوگیری از انحراف ناشی از قفل شدن چرخ‌های عقب، نیروی وارده به اهرم ترمز دستی را به آرامی اعمال کنید.



فصل ۴ - نحوه استفاده از خودرو ۴-۷ : سیستم ترمز ضدقفل (ABS)

ترمز ضدقفل (ABS) یک نوع ایمنی فعال می باشد و اصلی ترین هدف استفاده از آن در خودروها، حفظ قدرت مانورپذیری و حفظ تعادل خودرو با بهره گیری از حداکثر نیروی چسبندگی بین تایر و جاده می باشد. با این حال ABS در همه شرایط نمی تواند از لغزش چرخ های خودرو جلوگیری کند. به طور مثال در رانندگی با سرعت های خیلی زیاد در جاده های لغزنده و یا در صورت وجود برخی محدودیت های فیزیکی مثل ایراد لاستیک چرخ. سیستم ترمز ضدقفل (ABS) خودروی شما به همراه سیستم توزیع الکترونیکی نیروی ترمز (EBD) جهت بالا بردن کارایی ترمز ارایه شده است.

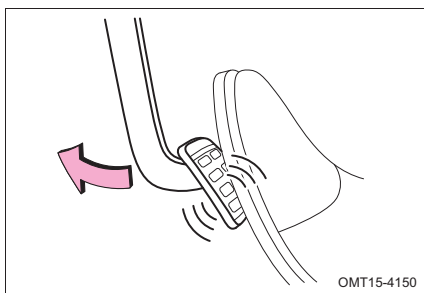

سیستم ترمز ضدقفل (ABS) زمانی که چرخ ها در اثر ترمزگیری در حال قفل شدن باشند، وارد عمل می شود. در زمان ترمزگیری اگر پدال ترمز زیر پا ضربه بزند و همراه با آن، مقداری صدا تولید شود یعنی ABS فعال می باشد. به عبارت دیگر تولید کمی صدا و لرزش پدال ترمز زیر پا طبیعی است، در این لحظه پدال ترمز را رها نکنید.

نکات لازم

در شرایط زیر سیستم ABS تولید مقداری صدا خواهد کرد که طبیعی هستند:

۱. هنگامی که دکمه استارت روشن می شود و یا موتور روشن می شود، سیستم ABS شروع به خودارزیابی می کند که همراه با تولید صدای خیلی کمی می باشد.
۲. صدای عمل کردن موتور، پمپ و سوپاپ های بلوکه ABS
۳. صدای برگشت پدال ترمز و یا ضربه زنی آن
۴. صدای فعال شدن سوپاپ های بلوکه ABS زمانی که سیستم EBD فعال می شود.
۵. صدای برخورد اجزاء سیستم ترمز در زمان ترمزگیری های ناگهانی و شدید



هشدار

- در مورد سیستم ABS نباید اغراق شود. اگر چه سیستم ترمز ضدقفل به حفظ کنترل خودرو کمک می‌کند ولی همچنان باید با احتیاط و سرعت مطمئنه و رعایت فاصله از خودروی جلویی رانندگی کرد.
- اگر چسبندگی تایر با جاده بیش از حد مجاز باشد و یا در رانندگی در شرایط بارندگی و لغزنده بودن جاده که لغزش تایر را داشته باشیم، سیستم ترمز ضدقفل، کمکی به کنترل خودرو نخواهد کرد.

توجه

- سایز تایرها و طرح آج آن‌ها تاثیر مهمی بر روی کارکرد ABS دارند. اطمینان حاصل کنید تایرهای خودرو یا تایرهای جدیدی که قصد تعویض آن‌ها را دارید، دارای سایز و شاخص بار قابل تحمل و ساختار یکسانی با تایرهای اصلی خودرو باشند. متفاوت بودن مشخصات یکی از تایرها با تایرهای دیگر، عملکرد ABS را می‌تواند تحت تاثیر قرار دهد. توصیه شرکت مدیران خودرو استفاده از تایرهای شرکتی می‌باشد.
- ABS به منظور کوتاه کردن فاصله ترمزگیری طراحی نشده است. هنگام رانندگی در شرایط زیر، فاصله مناسب از خودروی جلویی را رعایت کنید:
 - هنگام رانندگی در جاده‌های برفی و یا در جاده‌های گل آلود.
 - زمان‌هایی که از زنجیر چرخ استفاده می‌کنید.
 - هنگام عبور از روی سرعت‌گیرها و موانع.
 - هنگام عبور از روی چاله‌ها و دست‌اندازها.



ترمز ABS



سیستم ABS بلافاصله پس از فشار دادن پدال ترمز در زمان ترمز ناگهانی فعال خواهد شد تا علاوه بر عمل ترمزگیری، کنترل فرمان نیز بتواند در دست راننده باشد. حتی اگر فضای کافی وجود داشته باشد، می‌توانید برای جلوگیری از برخورد با مانع، فرمان را نیز بیچپانید.

⚠ هشدار

- درست است که ABS، اثربخشی بهتری به ترمز می‌دهد، ولی بسته به شرایط جاده‌ای فاصله ترمزگیری‌ها تفاوت زیادی خواهند داشت.
- ABS نمی‌تواند کوتاه شدن فاصله ترمزگیری در شرایط مختلف جاده‌ای از قبیل جاده ماسه‌ای یا جاده برفی یا در مواقع استفاده از زنجیر چرخ را تضمین کند. در مقایسه با خودروهای بدون ABS، شاید خودروی شما نیاز به فاصله ترمزگیری زیادی داشته باشد.
- همچنین ABS نمی‌تواند ریسک خطر ناشی از عدم رعایت فاصله با خودروی جلویی، رانندگی در آب، پیچیدن‌های سریع یا رانندگی در جاده‌های نامساعد را کاهش دهد، و یا نمی‌تواند از تصادف ناشی از رانندگی بدون احتیاط و نامناسب جلوگیری کند.
- همیشه با احتیاط رانندگی کنید و در مواقع پیچیدن سرعت خود را کاهش دهید.



چراغ هشدار ABS

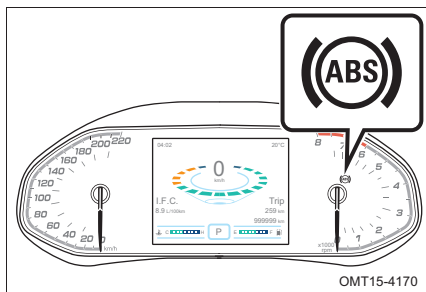

پس از روشن شدن دکمه استارت ، چراغ هشدار ABS روشن شده و سیستم ABS شروع به خودارزیابی خواهد کرد. اگر چند ثانیه پس از روشن شدن دکمه استارت ، چراغ هشدار ABS خاموش شود، یعنی سیستم به درستی کار می‌کند ولی اگر چراغ هشدار خاموش نشود و یا در حین رانندگی روشن شود، بیانگر وجود ایراد در سیستم ABS می‌باشد.

اگر ABS ایراد داشته باشد، راننده هنوز سیستم ترمز معمولی را در اختیار دارد، با این تفاوت که برای ترمز گرفتن باید نیروی کمتری به پدال ترمز وارد شود تا از قفل شدن چرخ‌ها جلوگیری شود. اگر چراغ هشدار روشن باشد باید با احتیاط بیشتری رانندگی کنید و برای جلوگیری از بروز حادثه ناخواسته، هر چه سریعتر به یکی از نمایندگی‌های مجاز مدیران خودرو مراجعه کنید.

هشدار ⚠️

- اگر چراغ ABS و چراغ هشدار سیستم ترمز به طور همزمان روشن شوند، فوراً خودرو را در یک مکان مناسب متوقف کرده و فلاشر را روشن کنید و جهت بازدید و تعمیر خودرو به یکی از نمایندگی‌های مجاز مدیران خودرو مراجعه کنید.



فصل ۴ - نحوه استفاده از خودرو ۴-۸ : کنترل الکترونیکی پایداری خودرو (ESP) (در صورت تجهیز)

کنترل الکترونیکی پایداری خودرو (ESP) تعادل خودرو در شرایط مختلف رانندگی را حفظ کرده و کنترل هدایت خودرو را بهتر می‌کند. اگر خودرو به طور ناگهانی از مسیر خارج شود، ESP با اعمال نیروی ترمز بر روی چرخ‌ها که مناسب باشد، خودرو را به مسیر اصلی خود باز می‌گرداند. برای حفظ پایداری خودرو ممکن است قدرت موتور نیز کاهش داده شود.

ESP از سنسورهایی بهره می‌برد که می‌توانند مسیری که راننده قصد دارد خودرو را به آن سمت هدایت کند، تشخیص داده و با مسیر اصلی خودرو مقایسه کنند. اگر مسیر اصلی حرکت خودرو با مسیری که راننده قصد پیچیدن به آن سمت را دارد، همسانی و شباهت نداشته باشد، ESP چرخ مناسب را شناسایی کرده و به آن نیروی ترمزی وارد می‌کند تا انحراف خودرو را بی‌اثر کند.

چراغ هشدار ESP

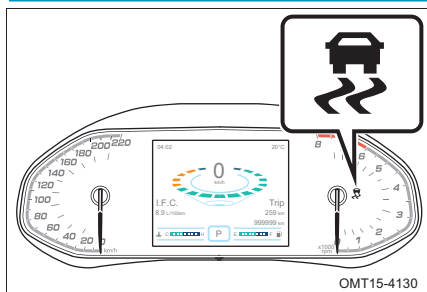

پس از روشن شدن دکمه استارت، چراغ هشدار ESP نیز روشن شده و پس از چند ثانیه خاموش خواهد شد. زمانی که ESP فعال باشد، چراغ هشدار آن به صورت چشمک‌زن در خواهد آمد. اگر چراغ هشدار به طور دائم روشن بماند، یعنی سیستم دارای ایراد است. جهت حفظ ایمنی خودرو، در اسرع وقت به یکی از نمایندگی‌های مجاز مدیران خودرو مراجعه کنید.



هشدار ⚠️

- سرعت زیاد، پیچیدن ناگهانی، شرایط جاده‌ای و ... ممکن است با وجود فعال بودن ESP هم منجر به حادثه شود. ESP نمی‌تواند تحت محدودیت‌های ذکر شده از منحرف شدن خودرو به طور حتمی جلوگیری کند. حتی اگر خودروی شما مجهز به ESP باشد، همچنان باید با رعایت احتیاط و احترام به قوانین رانندگی کنید.

کلید غیرفعال کردن ESP

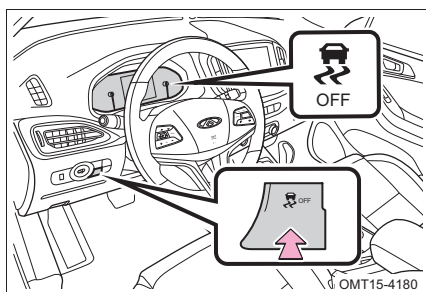

کلید غیرفعال کردن ESP بر روی کلید تنظیم چراغ‌های جلو قرار دارد. این دکمه را فشار دهید تا ESP غیرفعال شود و چراغ ESP OFF نیز در صفحه کیلومترشمار روشن شود. برای فعالسازی مجدد ESP، کلید را یک بار دیگر فشار دهید. با فعال شدن ESP، چراغ نشان‌گر ESP OFF خاموش خواهد شد.

توجه 👁️

- برای بهبود کشش خودرو در جاده‌های شنی و سنگریزه‌ای، توصیه می‌شود که ESP را غیرفعال کنید.

شرایطی که برای استفاده از ESP مناسب نمی‌باشند:

در جاده‌های برفی یا جاده‌هایی که دارای سطح نرم و شنی می‌باشند هنگامی که از زنجیر چرخ استفاده می‌شود.



سیستم کنترل خودرو در سربالایی (HHC)

سیستم کنترل خودرو در سربالایی به منظور کمک به راننده جهت کنترل خودرو در جاده های شیب دار طراحی شده است. زمانی که خودرو در سربالایی متوقف شده باشد این سیستم بواسطه سنسورهائی که به آنها مجهز شده است مسئله را متوجه شده و فعال می شود تا در فاصله زمانی که راننده پای خود را از روی پدال ترمز برمی دارد و پدال گاز را فشار می دهد به مدت ۲ ثانیه نیروی ترمز اعمال شده قبل از رها کردن پدال ترمز را همچنان حفظ کرده و از حرکت خودرو به سمت عقب جلوگیری نماید. پس از فشار پدال گاز توسط راننده، به تدریج از فشار ترمز کاسته می شود و خودرو بدون حرکت به سمت عقب، به حرکت روبه جلوی خود ادامه می دهد.

سیستم هیدرولیک کمکی ترمز (HBA)

سیستم هیدرولیک کمکی ترمز یکی از قابلیت های متمم سیستم ESP می باشد. بطور کلی در ترمزگیری های ناگهانی و اضطراری، نیروی ترمز بطور کامل و حداکثری اعمال نمی شود و فاصله ترمزگیری و توقف خودرو افزایش می یابد. در این گونه شرایط این سیستم بطور خودکار فعال شده و موجب افزایش سریع نیروی ترمزی و کاهش مسافت ترمزگیری می شود، بدون آنکه راننده مجبور باشد نیروی زیادی را به پدال ترمز اعمال کند.

سیستم کنترل کشش (TCS)

سیستم کنترل کشش از لغزش و سرخوردن چرخ ها وقتی که خودرو در جاده لغزنده حرکت کند، جلوگیری می نماید. این سیستم از طریق نظارت بر سرعت چرخش چرخ های محرک و غیر محرک خودرو و مقایسه آن ها، وجود لغزش در چرخ های محرک را تشخیص داده و با اعمال نیروی ترمزی بر چرخ های محرک، سرعت چرخش آن ها را کاهش می دهد و از لغزیدن شان جلوگیری می کند.



استفاده از سیستم فرمان هیدرولیک باعث نرم شدن فرمان و بهتر شدن هدایت خودرو می‌شود.

توجه

- برای جلوگیری از آسیب دیدن سیستم فرمان، غربیلک فرمان را بیشتر از ۵ ثانیه در منتهی‌الیه سمت راست یا چپ نگه ندارید.

روغن هیدرولیک فرمان

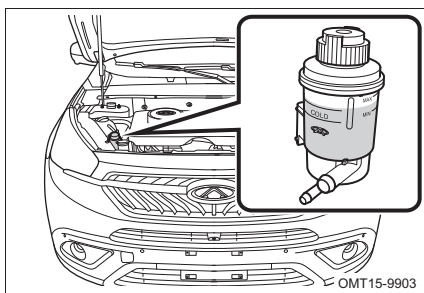

سطح روغن هیدرولیک در مخزن باید مابین علامت‌های "MAX" و "MIN" قرار داشته باشد. اگر سطح روغن پایین‌تر از علامت "MIN" باشد، به مقدار لازم روغن هیدرولیک اضافه کنید تا سطح آن در حد استاندارد شود و در اسرع وقت جهت بازدید به یکی از نمایندگی‌های مجاز مدیران خودرو مراجعه کنید.

توجه

- اگر پس از روشن شدن موتور، برای چرخاندن غربیلک فرمان به نیروی بیشتری نیاز داشته باشید، احتمالاً سیستم فرمان هیدرولیک دچار مشکل شده است. در اولین فرصت به یکی از نمایندگی‌های مجاز مدیران خودرو مراجعه کنید.
- پس از خاموش شدن موتور، خودرو فاقد فرمان هیدرولیک خواهد بود. در این زمان شما کماکان می‌توانید فرمان را بچرخانید ولی به نیروی بیشتری نیاز خواهید داشت.



فصل ۴ - نحوه استفاده از خودرو ۴-۱۰: فرمان الکتریکی (در صورت تجهیز)

سیستم فرمان الکتریکی (EPS) از گشتاور تولید شده توسط موتور مخصوص سیستم فرمان بهره می‌گیرد. موتور سیستم فرمان الکتریکی از پمپ هیدرولیک فرمان که نیروی خود را از موتور خودرو می‌گیرد، متفاوت است.

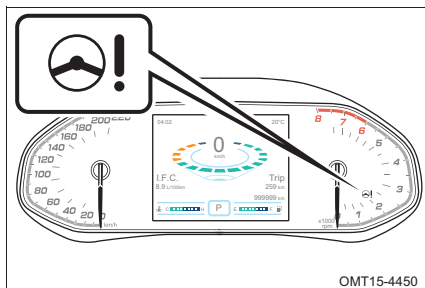

چراغ هشدار سیستم فرمان الکتریکی پس از روشن شدن دکمه استارت، در صفحه کیلومترشمار روشن شده و پس از چند ثانیه خاموش خواهد شد. اگر این چراغ خاموش نشود یا در حین رانندگی روشن شود، یعنی سیستم فرمان الکتریکی دچار مشکل شده است.

هشدار ⚠️

- در صورت خرابی سیستم فرمان الکتریکی، فرمان معمولی خودرو همچنان قابل استفاده است ولی باید با احتیاط رانندگی کنید. در صورت مواجه شدن با این شرایط، با یکی از نمایندگی‌های مجاز مدیران خودرو تماس بگیرید.

هنگامی که خودرو متوقف است، فرمان را به طور مکرر و سریع نچرخانید تا از گرم شدن بیش از حد سیستم فرمان جلوگیری شود. در صورت گرم شدن سیستم فرمان، خودرو را در مکان امن پارک کنید و موتور را خاموش کنید و اجازه دهید تا سیستم خنک شود.

توجه 👁️

- مانور دادن و پیچاندن غربلیک فرمان به تعداد زیاد و طولانی مدت می‌تواند به سیستم فرمان الکتریکی آسیب وارد کند.



از کروز کنترل برای ثابت نگه داشتن سرعت خودرو بدون استفاده از پدال گاز استفاده می‌شود.

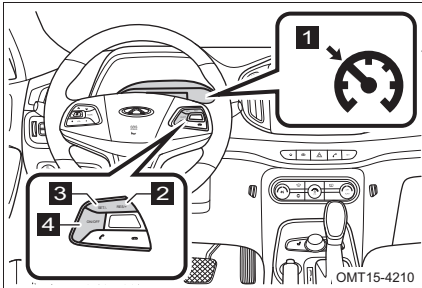

۱ چراغ نشان‌گر کروز کنترل

۲ RES/+

۳ SET/-

۴ دکمه روشن / خاموش (ON / OFF)

استفاده از کروز کنترل

۱. دکمه ON/OFF روی غریبک فرمان را فشار دهید. چراغ نشان‌گر کروز کنترل بر روی صفحه کیلومتر شمار به حالت چشمک‌زن در خواهد آمد که بیانگر آماده بکار شدن کروز کنترل می‌باشد.
۲. زمانی که سرعت خودرو در محدوده 40-150 km/h قرار دارد، دکمه SET /- را فشار دهید تا سرعت خودرو در همان لحظه به عنوان سرعت کروز کنترل تنظیم شود. چراغ نشان‌گر کروز کنترل پس از تنظیم سرعت، به طور دائم روشن خواهد ماند.

توجه

- اگر چراغ نشان‌گر کروز کنترل همچنان چشمک بزند، یعنی کروز کنترل هنوز فعال نیست، مراحل بالا را مجدداً تکرار کنید. اگر باز هم خودرو وارد سیستم کروز کنترل نشد، جهت بررسی و یا تعمیر سیستم به یکی از نمایندگی‌های مجاز مدیران خودرو مراجعه کنید.
۳. برای خارج شدن از کروز کنترل، دکمه ON/OFF را فشار دهید. چراغ نشان‌گر کروز کنترل نیز خاموش خواهد شد.



تنظیم سرعت کروز کنترل

در زمان فعال بودن کروز کنترل به روش های زیر می توانید سرعت را تنظیم و تغییرات مورد نظر را اعمال کنید:

تنظیم دقیق تر

- به ازاء هر بار فشار دادن لحظه ای دکمه $RES / +$ به اندازه 2Km/h به سرعت تنظیم شده برای کروز کنترل افزوده خواهد شد.
- به ازاء هر بار فشار دادن لحظه ای دکمه $SET / -$ به اندازه 2Km/h از سرعت تنظیم شده برای کروز کنترل کاسته خواهد شد.
- در هر لحظه که دکمه تنظیم را رها کنید، سرعت همان لحظه خودرو به عنوان سرعت کروز کنترل انتخاب خواهد شد.

تنظیم سریع

- اگر دکمه $RES / +$ را به مدت بیشتر از $5/5$ ثانیه فشار داده و نگه دارید ، سرعت تنظیم شده برای کروز کنترل به طور متوالی افزایش خواهد یافت .
- اگر دکمه $SET / -$ را به مدت بیشتر از $5/5$ ثانیه فشار داده و نگه دارید ، سرعت تنظیم شده برای کروز کنترل به طور متوالی کاهش خواهد یافت .

هشدار

- فشار دادن طولانی مدت دکمه $RES / +$ توصیه نمی شود، چرا که باعث افزایش مداوم و متوالی سرعت شده و می تواند خطرناک باشد.
- فشار دادن طولانی مدت دکمه $SET / -$ به منزله ترمز گرفتن نیست، لذا در صورت نیاز به کاهش سرعت از پدال ترمز استفاده کنید.



پدال گاز را فشار دهید تا سرعت خودرو افزایش یابد. سپس پدال گاز را رها کرده و دکمه - / SET را فشار دهید تا کروز کنترل بر روی سرعت مورد نظر تنظیم شود. اگر دکمه را فشار ندهید، کروز کنترل روی تنظیم قبلی خواهد ماند.

غیرفعال کردن و فعال کردن مجدد کروز کنترل

زمانی که کروز کنترل فعال باشد، با فشار دادن پدال ترمز (در مدل های مجهز به گیربکس CVT و DCT) و یا فشار دادن پدال کلاچ (در مدل مجهز به گیربکس دستی)، کروز کنترل به طور موقت غیرفعال شده و چراغ نشان گر آن به حالت چشمک زن در خواهد آمد و کروز کنترل وارد حالت آماده به کار خواهد شد.

- اگر هیچ اقدامی روی دکمه های کروز کنترل صورت نپذیرد، سیستم همچنان در حالت آماده به کار قرار خواهد داشت و راننده می تواند به رانندگی معمولی خود پردازد.
- برای فعال کردن مجدد کروز کنترل، دکمه + / RES را فشار دهید تا کروز کنترل به حالت قبلی خود بازگردد. دکمه + / RES فشار داده و نگه دارید، تا سرعت مورد نظرتان برای کروز کنترل به طور متوالی افزایش یابد. سرعت لحظه ای که دکمه را رها می کنید، به عنوان سرعت کروز کنترل منظور خواهد شد. اگر دکمه - / SET را فشار دهید، سرعت همان لحظه بطور آبی به عنوان سرعت تنظیم شده برای کروز کنترل منظور خواهد شد.

توجه

- فعال شدن مجدد کروز کنترل به شرطی می تواند صورت پذیرد که سرعت خودرو در محدوده 40-150 km/h باشد.
- اگر از کروز کنترل استفاده نمی کنید، آن را خاموش کنید تا در زمان استفاده مجدد، دچار اشتباه نشوید.



شرایط نامناسب برای استفاده از کروز

در صورت مواجه شدن با شرایط زیر، از کروز کنترل استفاده نکنید. در غیر اینصورت ممکن است کنترل خودرو از دست رفته و منجر به بروز حادثه شود.

در ترافیک‌های سنگین

- در جاده‌هایی که دارای پیچ‌های تند می‌باشند
- در جاده‌های پر پیچ و خم و گردنه‌ها
- در جاده‌های لغزنده (جاده‌های پوشیده از برف و یخ)
- در جاده‌های دارای سربالائی و سرازیری زیاد
- در حمل و نقل اضطراری و بکسل کردن



فصل ۴ - نحوه استفاده از خودرو

۴-۱۲ : سیستم کنترل فشار باد تایر (TPMS) (در صورت تجهیز)

سیستم کنترل فشار باد تایر (TPMS) یک نوع سیستم ایمنی فعال می‌باشد. این سیستم به فشار باد تایرها و درجه حرارت آنها در هر لحظه نظارت کرده و مقادیر مرتبط با آنها را در نمایش گر صفحه کیلومترشمار به نمایش می‌گذارد. اگر فشار باد تایر کمتر از حد استاندارد باشد و یا درجه حرارت آن بیش از حد مجاز باشد، سیستم TPMS اقدام به دادن هشدار خواهد کرد.

نمایش اطلاعات سیستم

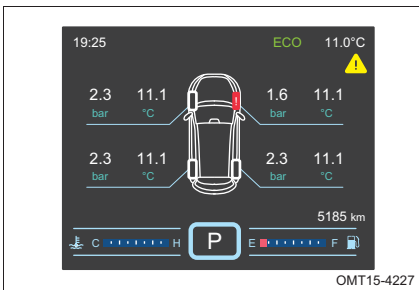

دکمه تنظیم روی غربلیک فرمان را فشار دهید تا اطلاعات TPMS در صفحه نمایش ظاهر شود اطلاعات بیشتر در این خصوص در فصل دوم ارائه شده است.

اگر سرعت خودرو از 30 Km/h تجاوز کرده باشد و مدت زمان رانندگی از ۴۵ ثانیه بیشتر شده باشد، فشار باد تایرها و دمای آن‌ها در صفحه نمایش قابل مشاهده خواهد بود.

اگر شرایط بالا وجود نداشته باشد، به جای اطلاعات TPMS، علامت "—" در صفحه نمایش ظاهر می‌شود.



پیغام هشدار سیستم

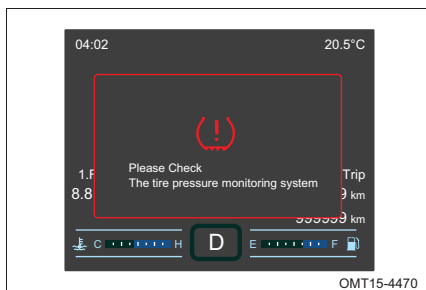

اگر پس از گذشت بیش از ۱۰ دقیقه از رانندگی با خودرو با سرعت های بالاتر از 30 Km/h، سیستم TPMS هیچ گونه سیگنالی از سنسور چرخ ها که بصورت رادیویی ارسال می شود، دریافت نکند، سیستم نسبت به اعلام هشدار اقدام خواهد نمود. بدین ترتیب که پیغام Please Check The tire pressure monitoring system به مدت ۵ ثانیه در نمایشگر صفحه کیلومتر شمار بصورت چشمک زن به نمایش درخواهد آمد.

توجه

- سیستم TPMS تحت شرایط زیر می تواند با مشکل مواجه شود:
- TPMS می تواند تحت تاثیر میدان مغناطیسی تولید شده توسط زنجیر چرخ قرار گیرد.
- در صورت تداخل امواج بی سیم و رادیویی، TPMS به درستی عمل نخواهد کرد.
- اگر سیستم TPMS پس از تعویض تایرها (شامل تایر زاپاس) کالیبره نشده باشد.
- اگر سنسور تشخیص فشار باد تایر یا سایر اجزا و قطعات سیستم آسیب دیده باشند.



هشدار کم بادی تایر

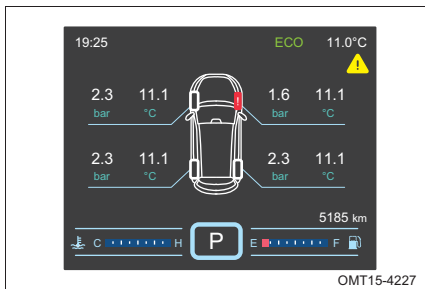

اگر با خودرو با سرعت بالاتر از 30 Km/h مدتی رانندگی شود و فشار باد یکی از تایرها به زیر 1/8 bar افت پیدا کند ، سیستم اقدام به اعلام هشدار خواهد کرد . در صورت بروز این شرایط علامت نشانگر متناظر با تایر کم باد در صفحه نمایشگر به صورت چشمک زن درآمده و میزان فشار باد تایر قابل مشاهده خواهد بود . چراغ هشدار سیستم نیز روشن خواهد شد .

در صورتی که میزان فشار باد تایر بیش از اندازه پائین آمده باشد ، فوراً آن را به مقدار استاندارد یعنی 2/3 بار کنید . اگر مدتی با سرعت بالاتر از 30 Km/h با خودرو رانندگی کنید چراغ هشدار خاموش خواهد شد .

توجه

- کم بودن فشار باد باعث افزایش مصرف سوخت و سائیدگی زودتر از موعد تایر می شود . تایر با سائیدگی زیاد دائماً در معرض خطر ترکیدگی قرار دارد .



هشدار دمای زیاد تایر

اگر شرایط زیر پیش بیایند، TPMS وارد مرحله هشدار دمای زیاد تایر خواهد شد. اگر سرعت حرکت خودرو از 30 Km/h بیشتر بوده و مدتی از زمان شروع رانندگی گذشته باشد. دمای یک یا چند تایر از 85°C فراتر رفته باشد.

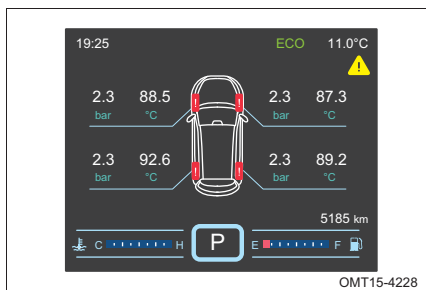

تا زمانی که سیستم در مرحله هشدار قرار داشته باشد، علامت مربوط به تایر دارای ایراد در نمایشگر صفحه کیلومتر شمار، شروع به چشمک زدن کرده و چراغ هشدار زیاد بودن فشار باد تایر روشن خواهد شد. مقدار دمای تایرها در کنار علامت نشانگر هر تایر قابل مشاهده می باشد. در این شرایط خودرو را متوقف کرده و اجازه دهید تا تایر به طور طبیعی خنک شود. در غیر این صورت می تواند باعث بروز حادثه شود.

پس از رسیدن دمای تایر به پایین تر از 80°C و مدتی رانندگی کردن، هشدار مربوط به بالا بودن دمای تایر به طور خودکار متوقف خواهد شد.



سیستم کمکی پارک با ۴ سنسور

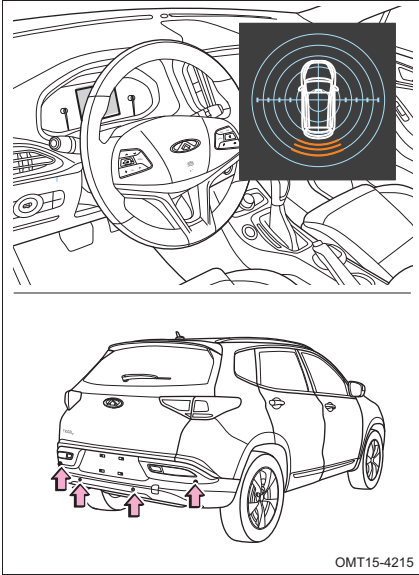

زمانی که دکمه استارت موتور روشن باشد ، پس از درگیر شدن دنده عقب (R) ، سیستم کمکی پارک فعال شده و اطلاعات مربوط به فاصله خودرو از مانع در نمایشگر صفحه کیلومترشمار نمایش داده خواهد شد و هم‌زمان با آن بوق اخطار متناسب با فاصله مانع از خودرو توسط صفحه کیلومترشمار تولید خواهد شد .



نمایش اطلاعات سیستم (۴ سنسور)

نمایش گر صفحه کیلومتر شمار اطلاعات مربوط به سنسور را نمایش می دهد و بسته به فاصله مانع از خودرو بوق
 اخطار با فرکانس های مختلف را به صدا درمی آورد.

| نمایش اطلاعات در صفحه کیلومتر شمار | | | | | فاصله با مانع |
|------------------------------------|----------------|----------------------|--------------------|--------------|----------------------|
| فرکانس بوق اخطار | سنسور عقب راست | سنسور عقب راست - وسط | سنسور عقب چپ - وسط | سنسور عقب چپ | |
| بوق ممتد | | | | | ≤ 35 |
| بوق با فرکانس 4Hz | | | | | $40 \leq L \leq 60$ |
| بوق با فرکانس 2Hz | | | | | $65 \leq L \leq 90$ |
| بوق با فرکانس 1Hz | | | | | $95 \leq L \leq 150$ |

| پیغام خطا | بوق اخطار | نحوه نمایش | سنسور معیوب |
|--|--------------------------|------------|-----------------------|
| "Check Rear Left Side Radar Sensor" | بوق اخطار به مدت ۲ ثانیه | | سنسور عقب چپ |
| "Check Left Middle Side Radar Sensor" | بوق اخطار به مدت ۲ ثانیه | | سنسور عقب چپ - وسطی |
| "Check Right Middle Side Radar Sensor" | بوق اخطار به مدت ۲ ثانیه | | سنسور عقب راست - وسطی |
| "Check Rear Right Side Radar Sensor" | بوق اخطار به مدت ۲ ثانیه | | سنسور عقب راست |



سیستم کمکی پارک با ۸ سنسور (در صورت تجهیز)

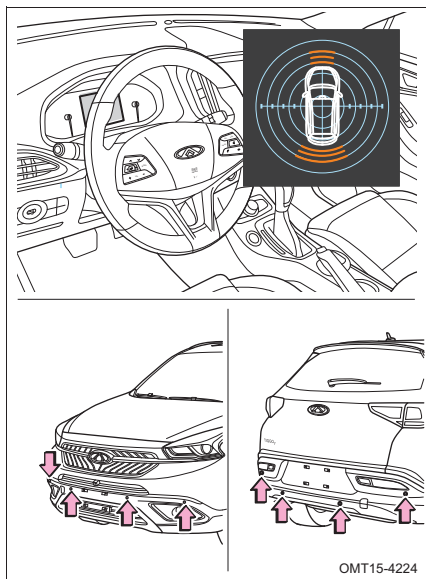

زمانی که دکمه استارت موتور روشن باشد ، پس از فشار دادن کلید PAS یا درگیر شدن دنده عقب (R) ، سیستم کمکی پارک فعال شده و اطلاعات مربوط به فاصله خودرو از مانع در نمایشگر صفحه کیلومترشمار نمایش داده خواهد شد و همزمان با آن بوق اخطار متناسب با فاصله مانع از خودرو توسط صفحه کیلومترشمار تولید خواهد شد.

اگر دکمه استارت روشن نباشد ، کلید PAS بطور خودکار خاموش می شود.



کلید PAS

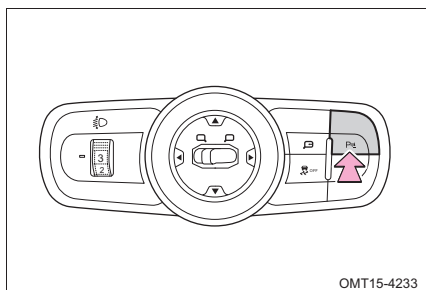

وقتی که دکمه استارت روشن باشد با فشردن کلید PAS یا قراردادن دسته دنده در موقعیت دنده عقب، سیستم کمکی پارک خودرو فعال شده و چراغ نشانگر آن در صفحه کیلومترشمار روشن می شود و سیستم شروع به محاسبه فاصله خودرو از موانع می کند. در صورت وجود ایراد در سیستم یک بوقی اخطار به مدت ۲ ثانیه به صدا در می آید و پس از رفع شدن ایراد، پیغام مربوطه هم پاک می شود.

اگر سیستم فعال باشد و خودرو با سرعت بیش از 15Km/h حرکت کند سنسورها غیرفعال می شوند. با کاهش سرعت خودرو به زیر 15Km/h سنسورها مجدداً فعال نخواهند شد. برای فعال شدن مجدد باید کلید PAS را یکبار دیگر فشار دهید.

توجه

- حین پارک خودرو فقط به سیستم کمکی پارک اکتفا نکنید. راننده باید مراقب اطراف باشد تا از بروز حوادث ناگوار پیشگیری شود.
- سیستم PAS را چه با فشردن کلید و چه با قراردادن دسته دنده در موقعیت دنده عقب فعال کرده باشید، با انتخاب سایر دنده ها هم سنسورها همچنان فعال خواهند بود.



نمایش اطلاعات سیستم (۸ سنسوره)

نمایش گر صفحه کیلومتر شمار اطلاعات مربوط به سنسور های سیستم را نمایش می دهد و بسته به فاصله مانع از خودرو بوق اخطار با فرکانس های مختلف را به صدا درمی آورد.

| نمایش اطلاعات در صفحه کیلومتر شمار | | | | | فاصله با مانع |
|------------------------------------|----------------|----------------------|---------------------|--------------|---------------------|
| فرکانس بوق اخطار | سنسور جلو راست | سنسور جلو راست - وسط | سنسور عقب جلو - وسط | سنسور جلو چپ | |
| بوق ممتد | | | | | ≤ 35 |
| بوق با فرکانس 4Hz | | | | | $40 \leq L \leq 60$ |
| بوق با فرکانس 2Hz | | | | | $65 \leq L \leq 90$ |

پیغام خطای سیستم (۸ سنسوره)

| پیغام خطا | بوق اخطار | نحوه نمایش | سنسور معیوب |
|---|--------------------------|------------|-----------------------|
| "Check Front Left Side Radar Sensor" | بوق اخطار به مدت ۲ ثانیه | | سنسور جلو چپ |
| "Check Front Left Middle Radar Sensor" | بوق اخطار به مدت ۲ ثانیه | | سنسور جلو چپ - وسطی |
| "Check Front Right Middle Radar Sensor" | بوق اخطار به مدت ۲ ثانیه | | سنسور جلو راست - وسطی |
| "Check Front Right Radar Sensor" | بوق اخطار به مدت ۲ ثانیه | | سنسور جلو راست |



راهنمای استفاده

- فاصله تشخیص داده شده، کوتاه‌ترین فاصله مستقیم بین سنسورها و مانع می‌باشد.
 - حداکثر فاصله قابل تشخیص برای سنسورها 150 cm می‌باشد.
- در برخی از شرایط حتی اگر موانع خیلی نزدیک به سنسورهای دنده عقب باشند، بوق اخطار به صدا در نمی‌آید. به بعضی از این شرایط در زیر اشاره شده است:

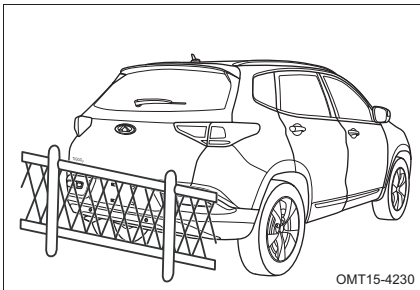

سنسورها توانایی تشخیص اشیایی نظیر تور، سیم خاردار، فنس، طناب، نرده و ... را ندارند.

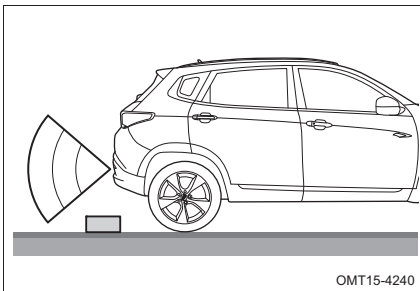

اشیا و موانعی که ارتفاع آن‌ها خیلی کم باشد، توسط سنسورها تشخیص داده نمی‌شوند.

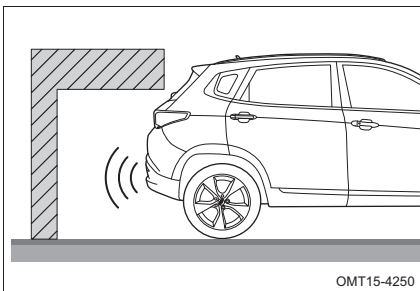

سنسورهای دنده عقب احتمالاً موانعی را که ارتفاع آن‌ها از سپر عقب زیادتر باشد، تشخیص نخواهند داد.

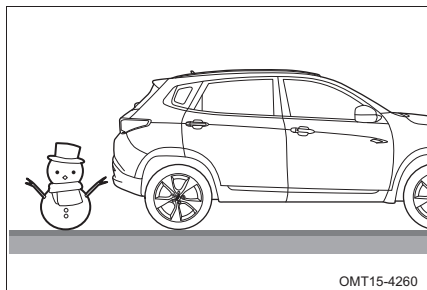

OMT15-4260

موانعی مانند برف نرم، پنبه و اسفنج که امواج ماورا صوت را به راحتی جذب می‌کنند، توسط سنسورها تشخیص داده نمی‌شوند.

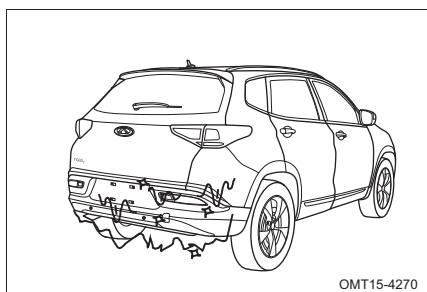

OMT15-4270

اگر قطرات آب پاشیده شده بر روی سنسورها یخ بزنند، سنسور قادر به تشخیص موانع نخواهند بود.

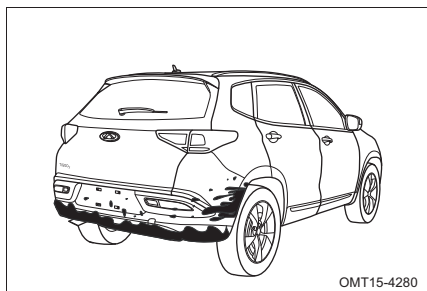

OMT15-4280

زمانی که سطح سنسورها با برف یا گل و لای پوشیده شود، موانع برای سنسورها قابل تشخیص نخواهند بود.

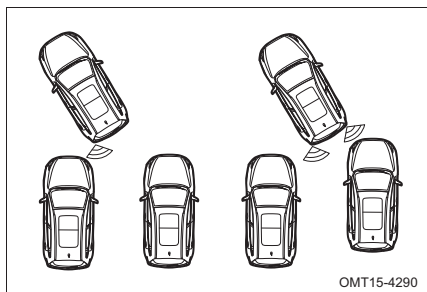

OMT15-4290

در صورت وجود چندین مانع، فقط مانعی که کم‌ترین فاصله را با هر کدام از سنسورها داشته باشد، شناسایی خواهد شد.



توجه 

- برای موانع خارج از محدوده دید سنسورها، بوق اخطار به صدا در نخواهد آمد. اگر در یک لحظه موانع متعددی وجود داشته باشند، بوق اخطار فقط برای نزدیکترین مانع فعال خواهد شد. باید توجه داشت که در این زمان شاید سنسور طرف دیگر با مانع دیگری روبه‌رو شود، ولی چون فاصله‌اش زیادتر است، محاسبه نمی‌شود.

در شرایط زیر ممکن است سنسورهای دنده عقب آلام و اطلاعات اشتباه بدهند:

زمانی که خودرو در شیب بسیار تند قرار گرفته باشد.

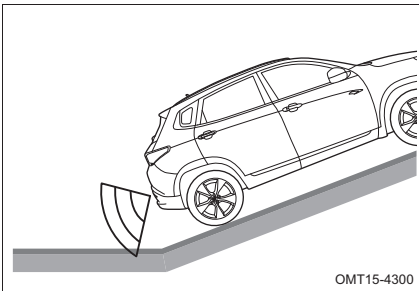

زمانی که فرستنده و یا آنتن با فرکانس بالا روی خودرو نصب شده باشد.

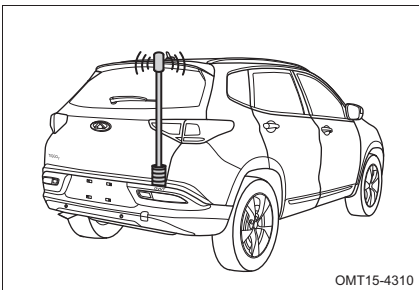

در صورتی که وسایل یا دستگاه‌هایی در اطراف خودروی شما تولید امواج فراصوتی کنند، مانند صدای بوق خودروهای دیگر، موتورسیکلت‌ها یا صدای ترمزهای بادی کامیون‌های سنگین.

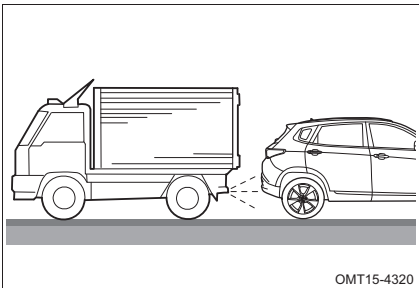



زمان رانندگی در جاده‌های برفی یا بارانی

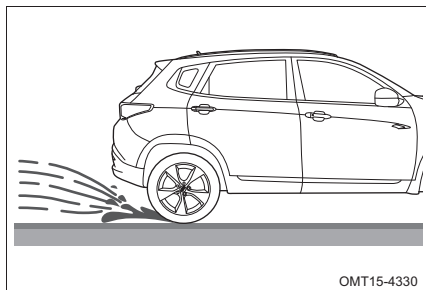

در صورتی که بوق خطر سیستم کمکی پارک به صدا درنیاید موارد زیر را مورد بررسی قرار دهید:

۱. پوشیده شدن سطح سنسورها توسط مواد خارجی
 ۲. یخ زدن سطح سنسورها
 ۳. پارک بودن طولانی مدت خودرو در هوای گرم و یا سرد
- اگر علت ایراد را پیدا نکردید، با یکی از نمایندگی‌های مجاز مدیران خودرو تماس بگیرید.

تمیز کردن سنسورها

در زمان شست‌وشوی خودرو، برای تمیز کردن سطح سنسورهای دنده عقب از یک پارچه نرم و آب کم فشار استفاده کنید.

توجه

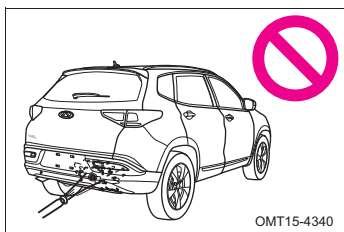

- شستن سنسورها با آب پرفشار و فشار دادن و ضربه زدن باعث آسیب دیدگی آن‌ها و در نتیجه کارکرد نامناسب سنسورها خواهد شد.



فصل ۴ - نحوه استفاده از خودرو ۴-۱۴ : دوربین پانوراما (در صورت تجهیز)

سیستم دوربین پانوراما شامل یک واحد کنترل الکترونیکی و ۴ عدد دوربین پانوراما (دوربین با زاویه گسترده) می باشد. این سیستم با انتخاب تصاویر دریافتی از دوربین های عقب، جلو، چپ و راست و ترکیب کردن آن ها، تصاویر نهائی را از مانیتور به نمایش می گذارد. این سیستم دیدهای مختلفی از نمای اطراف خودرو، نمای سمت چپ و سمت راست، نمای سه بعدی اطراف خودرو، نمای سه بعدی سمت چپ و سمت راست و خطوط راهنما در حرکت با دنده عقب را ارائه می دهد.

موقعیت دوربین ها

دوربین جلو :

بر روی سپر جلوی خودرو نصب شده است.

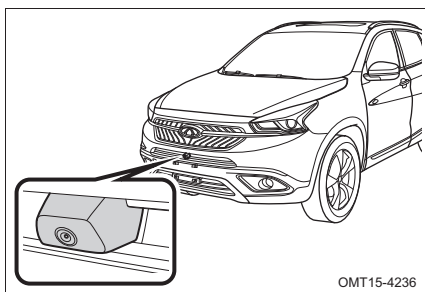

دوربین های چپ و راست :

در زیر آینه های بیرونی سمت چپ و سمت راست نصب شده اند.

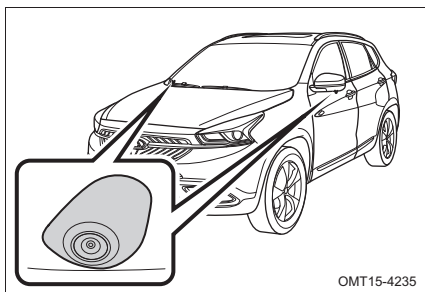



دوربین عقب :

در وسط سپر عقب و بر بالای چراغ پلاک نصب شده است.

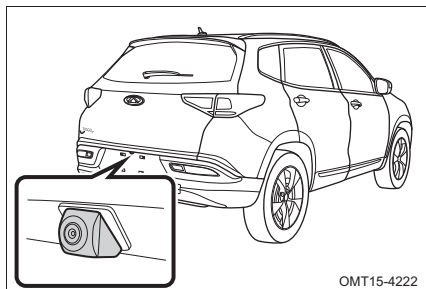

OMT15-4222

روشن و خاموش کردن سیستم

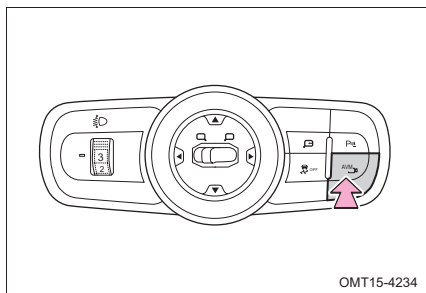

OMT15-4234

- به شرط روشن بودن دکمه استارت و کمتر از 20Km/h بودن سرعت خودرو ، با فشار دادن کلید **AVM** سیستم روشن می‌شود.
- به شرط روشن بودن دکمه استارت و کمتر از 20Km/h بودن سرعت خودرو ، با قرار دادن دسته دنده در موقعیت دنده عقب (R) سیستم روشن می‌شود.
- اگر سرعت حرکت خودرو به بالاتر از 30Km/h برسد ، سیستم بلافاصله بطور خودکار خاموش می‌شود. برای حفظ ایمنی ، سیستم دوربین فقط در سرعت‌های زیر 20Km/h می‌تواند روشن شود.
- اگر ظرف ۵ ثانیه پس از قرارگرفتن دسته دنده در موقعیت دنده عقب ، هیچ اقدامی صورت نگیرد، سیستم بطور خودکار خاموش می‌شود.
- در عرض ۵ ثانیه پس از لمس کردن نماد هر یک از دوربین‌های جلو، عقب، چپ یا راست بر روی مانیتور، تصاویر مربوط به همان دوربین نمایش داده خواهد شد. فرصت انتخاب و لمس نمادها بر روی صفحه مانیتور برای انتخاب کاربرد مورد نظر تا ۵ ثانیه می‌باشد و در صورتی که اقدامی صورت ندهید، سیستم دوربین‌ها غیر فعال خواهد شد.



- اگر دکمه استارت روشن باشد و سرعت خودرو زیر 20Km/h باشد، در صورتی که دسته راهنما را پایین یا بالا ببرید، سیستم بطور خودکار تصاویر سه بعدی از سمت چپ یا راست خودرو را در مانیتور به نمایش خواهد گذاشت. پس از اتمام دور زدن و برگشت دسته راهنما به موقعیت وسط، سیستم از این حالت خارج خواهد شد.
- اگر دکمه استارت در موقعیتی به غیر از ON باشد، سیستم دوربین ها خاموش خواهد شد.
- اگر دکمه استارت روشن بوده و در حالی که دسته دنده در موقعیتی به غیر از دنده عقب باشد و سیستم دوربین ها را روشن کنید، کلید AVMM و به تبع آن سیستم دوربین ها بطور خودکار خاموش خواهد شد.

توجه

- سیستم دوربین پانوراما به عنوان یک سیستم کمکی برای رانندگی می باشد. تصاویر نمایش داده شده توسط آن با کمی تأخیر دریافت می شود و بسته به موقعیت مکانی خودرو می تواند دارای تعدادی نقطه کور باشد. لذا این سیستم به هیچ عنوان قابلیت ها و تشخیص یک راننده را ندارد و راننده باید ضمن رعایت احتیاط از سیستم استفاده کند و فقط به وجود آن اکتفا نکند.

دید یک طرف و دید اطراف خودرو

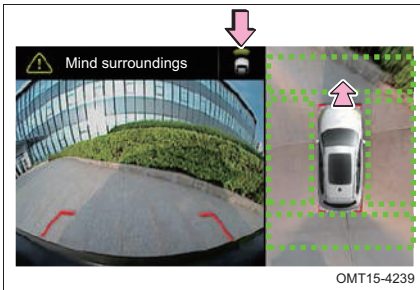

پس از روشن کردن سیستم دوربین، مناطق جلو، عقب، چپ و راست خودرو بر روی تصویر گرافیکی در نیمه راست صفحه مانیتور (این مناطق با خطوط نقطه چین سبز رنگ در تصویر مشخص شده اند) را انتخاب کنید. در نیمه سمت چپ صفحه مانیتور تصویر ارائه شده از هریک از دوربین ها را می توانید مشاهده نمایید.

دوربینی که تصاویر ارسالی از آن در حال نمایش می باشد، توسط یک علامت مشخص خواهد شد (بطور مثال در شکل بالا تصاویر دوربین جلو در حال نمایش می باشد).



توجه

- سیستم دوربین پانوراما به عنوان یک قابلیت مفید برای پارک کردن خودرو و حفظ ایمنی می باشد. توصیه می شود با ویژگی ها و نحوه استفاده از این قابلیت آشنایی کاملی بدست آورید.

دید سه بعدی اطراف خودرو



OMT15-4238

پس از روشن کردن خودرو در بار اولی که سیستم دوربین را روشن می کنید، دید سه بعدی از اطراف خودرو در صفحه مانیتور نمایش داده خواهد شد. در طول نمایش این دید، شما همچنان قادر خواهید بود با لمس و انتخاب سایر دیده ها و دوربین ها، آن ها را مورد استفاده قرار دهید.

دید سه بعدی سمت چپ و سمت راست خودرو

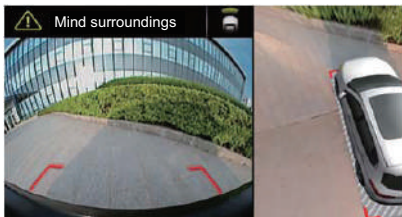

OMT15-4500

اگر دکمه استارت روشن باشد و یا سرعت خودرو زیر 20Km/h باشد، در صورتی که دسته راهنما را پائین یا بالا ببرید، سیستم بطور خودکار تصاویر سه بعدی از سمت چپ یا راست خودرو را در مانیتور به نمایش خواهد گذاشت. پس از اتمام دور زدن و برگشت دسته راهنما به موقعیت وسط، سیستم از این حالت خارج خواهد شد.



خطوط راهنمای دوربین عقب

خطوط راهنمای ثابت

اگر دید اطراف خودرو را انتخاب کنید و سپس دسته دنده را در موقعیت دنده عقب قرار دهید، برای هر دو تصویر صفحه مانیتور یعنی دید سه بعدی اطراف خودرو در نیمه راست صفحه و تصاویر دوربین عقب در نیمه چپ صفحه مانیتور، خطوط راهنمای ثابت و متحرک و همچنین نمای نزدیک تر دوربین عقب نمایش داده خواهند شد.

راهنمای خطوط ثابت :

- خط قرمز رنگ : فاصله از سپر عقب ۰/۵ متر است
- خط زرد رنگ : فاصله از سپر عقب یک متر است
- خط سبز رنگ اولی : فاصله از سپر عقب ۲ متر است
- خط سبز رنگ دومی : فاصله از سپر عقب ۳ متر است

خطوط راهنمای متحرک:

خطوط راهنمای متحرک، با استناد به مقدار گردش چرخ ها و زاویه آن ها مسیر حرکتی خودرو در دنده عقب را برای راننده پیش بینی کرده و نمایش می دهد.

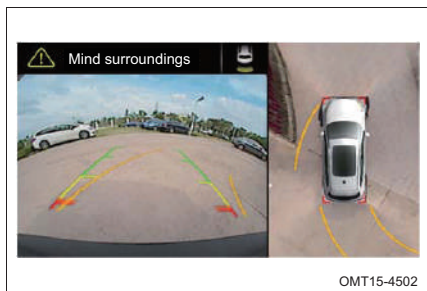



هشدار ⚠️

- باید دقت داشته باشید که تصاویر ارسالی دوربین‌ها با کمی تأخیر دریافت می‌شود و ممکن است دارای تعدادی نقطه کور باشد. با توجه به ماهیت پانورامائی دوربین‌ها تصاویر مشاهده شده کمی با واقعیت تفاوت داشته و اندازه موانع کاملاً دقیق نخواهد بود.
- هنگام حرکت با دنده عقب، دقت کنید تا کودکان و حیوانات در اطراف خودرو وجود نداشته باشند. ممکن است در برخی مواقع دوربین‌ها نتوانند آن‌ها را تشخیص دهند.
- سعی کنید استفاده از دوربین‌ها باعث حواس پرتی تان نشود و از ترافیک اطراف خودرو و رفت و آمد سایر خودرو غافل نشوید.

نمای نزدیک تر در حرکت با دنده عقب



هنگام حرکت با دنده عقب، اگر سیستم کمکی پارک (سنسورهای دنده عقب) وجود مانعی در فاصله کمتر از 90 cm را تشخیص دهد، سیستم دوربین‌ها با استفاده از آن اطلاعات اقدام به ارائه یک دید نزدیک‌تر از محل مانع در صفحه مانیتور خواهد کرد.



انجام بازدیدهای قبل از سفر یک اقدام مفید می‌باشد. چند دقیقه بازدید خودرو، تضمینی برای امنیت و رانندگی دل‌پذیر است.

هشدار

- اگر این بازدیدها را در یک محل سر بسته انجام می‌دهید، از تهویه مناسب محل، اطمینان حاصل کنید.

اقدامات قبل از استارت

بیرون خودرو

۱. تایرها (شامل لاستیک زاپاس): فشار باد تایرها، بریدگی، آسیب دیدگی و یا سایش بیش از حد تایرها را بررسی کنید.
۲. پیچ چرخ‌ها: مطمئن شوید که هیچ یک از پیچ‌های چرخ‌ها باز و یا شل نمی‌باشند.
۳. نشستی مایعات: مدتی پس از پارک کردن خودرو، زیر خودرو را برای بازدید نشستی سوخت، روغن موتور، آب و سایر مایعات بررسی کنید (چکیدن قطرات آب پس از استفاده از کولر طبیعی است).
۴. چراغ‌ها: از کارکرد صحیح و مناسب چراغ‌های جلو، چراغ روز، چراغ ترمز، چراغ عقب، چراغ‌های راهنما و سایر چراغ‌ها اطمینان حاصل کنید.
۵. شبکه زیر شیشه جلو: برف، برگ و هر گونه گرفتگی را از روی این شبکه تمیز کنید.

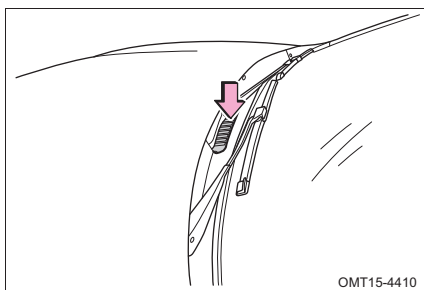



داخل خودرو

۱. ابزار: از وجود جک و آچار چرخ و سایر ابزار مورد نیاز در داخل خودرو اطمینان یابید.
۲. کمربندهای ایمنی: قفل شدن مطمئن کمربندها، عدم وجود پارگی و عدم فرسودگی کمربندها را بازدید کنید.
۳. صفحه کیلومترشمار و کنترل‌های روی داشبورد: از صحت کارکرد چراغ‌های هشدار دهنده و چراغ‌های نشان‌گر و نیز کلیدهای کنترل روی داشبورد مطمئن شوید.
۴. ترمز: مطمئن شوید پدال ترمز دارای کورس حرکت مناسب می‌باشد.

محفظه موتور

۱. فیوزهای یدکی: از وجود فیوزهای یدکی اطمینان حاصل کنید. فیوزهای یدکی باید در آمپرهای مختلف مطابق با راهنمای درج شده بر روی درب جعبه فیوز در دسترس باشند.
۲. مایع خنک کننده: سطح مایع خنک کننده باید در حد علامت MAX روی منبع انبساط رادیاتور باشد.
۳. باتری و کابل‌های آن: رسوب بستن، شل شدن و ترک برداشتن احتمالی قطب‌های باتری را بررسی کنید. کابل‌های باتری باید در شرایط خوبی بوده و اتصال آن‌ها مناسب باشد.
۴. سیم‌کشی: دسته سیم‌ها را از نظر شل بودن و افتادگی و یا تا شدن و ... بررسی کنید.
۵. لوله‌های سوخت: لوله‌ها را از لحاظ داشتن نشستی یا شل بودن اتصالات بازدید کنید.

درب موتور

قبل از شروع رانندگی مطمئن شوید که قفل درب موتور به درستی و به طور کامل چفت شده باشد. در غیر این صورت، احتمال باز شدن و مسدود کردن دید شما در حین رانندگی و بروز سانحه وجود خواهد داشت.

اقدامات پس از استارت

۱. سیستم اگزوز: هر گونه نشستی هوا از لوله‌های اگزوز و صدای غیرعادی را بررسی کرده و فوراً رفع عیب کنید.
۲. سطح روغن موتور: خودرو را در جای مسطح متوقف کنید و موتور را خاموش کنید. ۵ دقیقه بعد میزان روغن موتور را به وسیله گیج روغن بازدید کنید.



اقدامات در حین رانندگی

۱. آمپرها و درجه‌ها: از صحت عملکرد کلیه آمپرها و درجه‌ها اطمینان حاصل کنید.
۲. ترمزها: در یک مکان امن، عدم انحراف خودرو به یک سمت در هنگام ترمزگیری را بررسی کنید.
۳. هر چیز غیرعادی دیگر مانند شل بودن قطعات و نشستی‌ها و صداهای غیرطبیعی را بررسی کنید.

پارک کردن خودرو

پارک کردن صحیح خودرو یکی از مهم‌ترین بخش‌های رانندگی ایمن می‌باشد. شما باید خودرو را در محلی پارک کنید که دارای فضای کافی بوده و شما بتوانید دید خوبی نسبت به اطراف داشته باشید و پارک کردن شما اختلالی در ترافیک به وجود نیاورد.

مراحل پارک کردن خودرو به شرح ذیل است:

۱. پدال ترمز را تا زمانی که خودرو به طور کامل متوقف شود، فشار دهید.
۲. اهرم ترمز دستی را بکشید.
۳. برای مدل‌های مجهز به گیربکس CVT و DCT:
دسته‌دنده را در موقعیت P قرار دهید.
برای مدل مجهز به گیربکس دستی:
دسته‌دنده را در موقعیت N (خلاص) قرار دهید.
۴. دکمه استارت را خاموش کنید.

توجه

- هنگام ترک خودرو، مطمئن شوید که همه‌ی درب‌ها را قفل کرده‌اید و کلید را همراه خود دارید.



پارک کردن خودرو در شیب

هنگام پارک کردن خودرو در خیابان‌های شیب‌دار، بهتر است که متناسب با شیب خیابان (مطابق تصاویر زیر) چرخ‌ها را به یک سمت بچرخانید تا از حرکت ناخواسته خودرو و بروز حوادث جلوگیری شود.

پارک کردن در سراسیمی

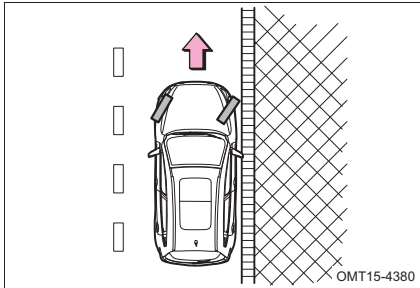

چرخ‌های جلو را به سمت جدول کنار خیابان بچرخانید و اجازه دهید تا خودرو کمی به جلو حرکت کند و چرخ‌ها به آرامی به جدول کنار خیابان تکیه دهند. سپس اهرم ترمز دستی را بکشید. در مدل‌های مجهز به گیربکس دستی دسته دنده را در موقعیت دنده عقب قرار دهید.

پارک کردن در سربالایی

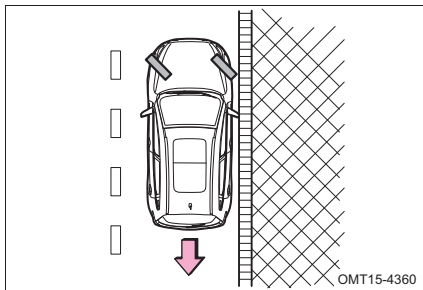

چرخ‌های جلو را به سمت مرکز خیابان متمایل کنید و اجازه دهید تا خودرو کمی به عقب حرکت کرده و چرخ‌های جلو به آرامی به جدول کنار خیابان تکیه دهند. سپس اهرم ترمز دستی را بکشید. در مدل‌های مجهز به گیربکس دستی دسته دنده را در موقعیت دنده ۱ قرار دهید.



پارک کردن در سربالایی یا سرازیری بدون جدول

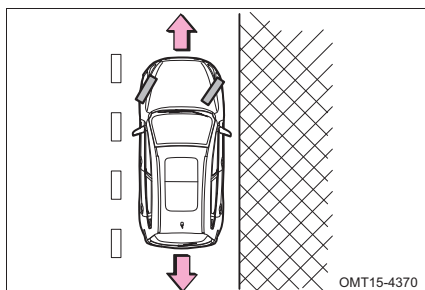

چرخ‌ها را با توجه به شیب جاده به سمتی بچرخانید تا در صورت حرکت احتمالی، خودرو به سمت مرکز جاده حرکت نکند. پس از توقف، ترمزدستی را بکشید.

نشستن سرنشین

هشدار ⚠️

- هرگز اجازه نشستن کسی را در صندوق عقب ندهید. در غیر این صورت در زمان تصادف، احتمال آسیب دیدن سایر سرنشینان نیز وجود دارد.
- نشستن در جاهایی که فاقد صندلی و کمربند ایمنی می‌باشد، ممنوع است.
- قبل از شروع حرکت، بایستی کلیه سرنشینان در حالی که کمربندهای خود را به درستی بسته‌اند، در صندلی‌های خود نشسته باشند.

قفل کردن خودرو

توجه 👁️

- در زمان ترک خودرو، کلید را همراه خود بیرون ببرید و کلیه درب‌ها را قفل کنید. اگر خودرو را در پارکینگ یا پیاده‌روی جلوی منزل تان پارک می‌کنید، بهتر است خودرو را در یک فضای باز و با روشنایی مناسب، پارک کنید و در ضمن اشیا و لوازم گران بها را در معرض دید نگذارید.



دود آگزوز

هشدار

- از استنشاق دود آگزوز دوری گزینید. گاز مونواکسید کربن موجود در دود آگزوز، گازی خطرناک، بی‌رنگ و بی‌بو است که ممکن است باعث بیهوشی و یا حتی مرگ شود.
- مطمئن شوید که سیستم آگزوز خودرویتان دارای اتصالات شل شده و یا دارای سوراخ نمی‌باشد. سیستم آگزوز باید به طور منظم بازدید شود. در صورتی که به سیستم آگزوز ضربه‌ای وارد شده باشد یا متوجه تغییری در صدای آن شدید، بلافاصله سیستم را بازدید کنید.
- خودرو را در محیط‌های سر بسته مثل گاراژ یا پارکینگ روشن نگه ندارید، مگر در زمان ورود یا خروج، چرا که دود آگزوز راهی برای خروج نخواهد داشت و باعث مسمومیت خواهد شد.
- به مدت طولانی در داخل خودروی با موتور روشن و پارک شده ننشینید. اگر ناگزیر به این کار باشید، خودرو را در یک محیط باز متوقف کرده و بخاری و یا کولر را روشن کنید و آن را در وضعیت گردش هوای بیرون قرار دهید.
- هنگام رانندگی درب صندوق عقب باید بسته باشد. در صورت باز ماندن و یا عدم درزبندی مناسب آن، دود آگزوز به داخل کابین نفوذ خواهد کرد.
- جهت کارکرد مناسب سیستم تهویه مطبوع، شبکه ورود هوای کابین واقع در جلوی شیشه جلو را از وجود هر گونه مانع از قبیل برگ و برف و ... تمیز نگه دارید.
- در صورت استشمام دود آگزوز در داخل کابین، شیشه‌ها را فوراً باز کنید و بلافاصله علت را پیدا کرده و رفع کنید.

بازدید سیستم آگزوز

- در شرایط زیر، سیستم آگزوز باید مورد بازدید قرار گیرد:
۱. در صورت استشمام هر گونه بوی دود آگزوز.
 ۲. در صورت احساس تغییر در صدای آگزوز.
 ۳. در صورت آسیب دیدن در زمان تصادفات.
 ۴. بازدید در زمانی که خودرو بابت سرویس توسط جک بلند شده است.



فصل ۴ - نحوه استفاده از خودرو ۴-۱۶: رانندگی در جاده‌های ناهموار

هشدار ⚠️

- جهت پایین آوردن ریسک خطرات احتمالی نسبت به خودتان و وسیله نقلیه‌تان، احتیاط‌های زیر را جدی بگیرید:
- در جاده‌های ناهموار کاملاً با احتیاط رانندگی کنید و در صورت خطرناک بودن محل، اصلاً رانندگی نکنید.
- در این گونه جاده‌ها، پره‌های غریبک فرمان را نگیرید، عبور از یک دست انداز بد، در غریبک فرمان تولید ضربه و عکس‌العمل کرده و باعث درد گرفتن دست شما خواهد شد. با هر دو دست خود، دایره پیرامونی غریبک فرمان را بگیرید.
- بلافاصله پس از رانندگی در جاده‌های پوشیده از سنگریزه، گل و لای، آب کم عمق یا برف، کارآیی سیستم ترمز را بررسی کنید.
- پس از رانندگی در جاده‌هایی که سطح آن‌ها دارای علف‌های بلند، گل و لای، شن و ماسه، سنگریزه، آب و ... می‌باشد، زیر خودرو را از وجود هر گونه علف، بوته، کاغذ، پارچه کهنه، سنگ و سنگریزه چسبیده یا نفوذ کرده، تمیز کنید وگرنه احتمال از کار افتادن برخی قسمت‌ها و یا حتی آتش‌سوزی وجود دارد.
- تا زمانی که خودرو در حال حرکت است، راننده و کلیه سرنشینان باید کمربند ایمنی خود را ببندند.
- در زمان رانندگی در جاده‌های نامناسب و زمین‌های سخت، سرعت بالا، پرش از روی موانع و دست‌اندازها، دور زدن سریع و ... ممنوع است. چرا که باعث از دست رفتن کنترل خودرو و در نتیجه واژگونی و چپ شدن می‌شوند و همچنین باعث تحمیل هزینه‌ی زیاد تعمیرات سیستم تعلیق و شاسی خودروی شما می‌شوند.



رانندگی در جاده لغزنده

- در زمان بارندگی با احتیاط رانندگی کنید، زیرا قدرت دید پایین می‌آید، شیشه‌ها دچار بخار گرفتگی می‌شوند و سطح جاده لغزنده می‌شود.
- به هنگام شروع بارندگی احتیاط کنید، زیرا سطح جاده به طور ویژه‌ای لغزنده می‌شود.
- از رانندگی با سرعت بالا در بزرگراه‌ها اجتناب کنید. زیرا لایه‌ای از آب مابین تایر و جاده تشکیل می‌شود که می‌تواند باعث بروز اختلال در کارکرد سیستم فرمان و ترمز شود.

توجه

- ترمز ناگهانی، شتاب‌گیری و پیچیدن ناگهانی در جاده‌های لغزنده می‌تواند باعث سرخوردن تایرها و از دست رفتن کنترل خودرو شود.
- ایجاد تغییر ناگهانی در دور موتور مانند استفاده ناگهانی از ترمز موتوری (دنده سنگین) می‌تواند باعث لغزش و انحراف خودرو و بروز حادثه شود.
- پس از رانندگی در جاده‌های گل‌آلود، پدال ترمز را به آرامی فشار دهید و از عملکرد صحیح سیستم ترمز مطمئن شوید. لنت ترمزهای خیس مانع عملکرد مناسب سیستم ترمز می‌شوند. اگر لنت ترمز یک سمت خیس شده باشد، سیستم فرمان و کنترل خودرو تحت تاثیر قرار خواهد گرفت.



رانندگی در آب

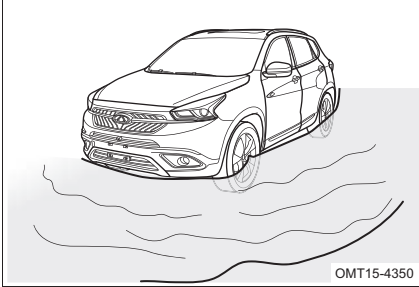

عبور خودرو از میان آب های عمیق و آب های جمع شده پس از باران می تواند باعث بوجود آمدن ایرادات جدی در خودرو شود. اگر مجبور به رانندگی در آب و عبور از میان آب هستید، ابتدا عمق آب را تخمین بزنید و سپس با احتیاط و به آرامی رانندگی کنید.

۱. هنگامی رانندگی در آب، مطمئن شوید که موتور به خوبی کار می کند و فرمان و ترمز نیز در حالت طبیعی خود هستند. در زمان رانندگی در آب باید از دنده سنگین استفاده کرده و از شتاب ناگهانی و گاز دادن یکباره پرهیز کنید. ممکن است شتاب ناگهانی باعث پاشیده شدن آب به موتور شود و در نتیجه موتور خاموش شود.
۲. فشار دادن و ثابت نگه داشتن پدال گاز باعث می شود که موتور قدرت مناسب و باثبات داشته باشد. در رانندگی در میان آب، نباید توقف کرد، نباید دنده عوض کرد و نباید به طور ناگهانی پیچید.
۳. در صورت خاموش شدن موتور در آب، برای جلوگیری از وارد آمدن خسارت به موتور، فوراً استارت نزنید. در این شرایط باید خودرو را بکسل کرده و به مکان امن و یا کم عمق منتقل کرده و سپس دنبال علت بگردید.



توجه

- در مکان‌هایی که عمق آب بالاتر از قسمت پایینی رینگ چرخ باشد، رانندگی نکنید.
- ورود آب به داخل موتور، می‌تواند باعث قفل شدن آن، خاموش شدن و یا ایراد داخلی آن شود.
- آب باعث شسته شدن گریس بلبرینگ چرخ شده و منجر به زنگ زدن و ساییدگی زودرس خواهد شد.
- نفوذ آب به داخل گیربکس و دیفرانسیل باعث کاهش یافتن کیفیت روغن‌کاری و اسکاژین می‌شود. بنابراین همیشه مایعات موتور از قبیل روغن موتور و ... را از نظر آلودگی (شیری رنگ شدن و کف‌آلود بودن) بازدید کنید. در صورت وجود آلودگی از ادامه دادن به رانندگی خودداری کنید تا از صدمات پیش رو، پیش‌گیری کنید.
- میزان کشش خودرو و کارایی ترمز در زمان رانندگی در آب، کاهش خواهد یافت. فاصله ترمزگیری نیز افزایش خواهد یافت. شن و ماسه و گل و لای چسبیده به اطراف دیسک ترمز ممکن است روی بازدهی ترمز تاثیرگذار باشد و یا باعث خرابی قطعات و اجزا سیستم ترمز شود. پس از رانندگی در آب، پدال ترمز را چندین بار فشار دهید تا مجموعه ترمز خشک شود.



راهنمای رانندگی در زمستان

مایع خنک‌کننده موتور: مطمئن شوید که مایع خنک‌کننده موتور دارای ضدیخ می‌باشد. تنها از ضدیخ توصیه شده توسط شرکت مدیران خودرو استفاده کنید.

توجه

- فقط از آب به عنوان مایع خنک‌کننده موتور استفاده نکنید.

باتری: دمای هوای پایین باعث افت قدرت هر باتری می‌شود. برای استارت موتور در فصل زمستان باید باتری دارای حداکثر قدرت باشد.

روغن موتور: برای فصل زمستان از روغن موتور توصیه شده برای فصل سرما استفاده کنید. در فصل زمستان اگر از روغن تابستانی در داخل موتور باقی مانده باشد، ممکن است موتور نتواند روشن شود. در این صورت به یکی از نمایندگی‌های مجاز مدیران خودرو مراجعه کنید تا نوع روغن مورد نیاز را مشخص کنند.

قفل درب‌ها: از یخ بستن قفل درب‌ها جلوگیری کنید. برای این کار مواد ضدیخ و یا گلیسیرین را داخل قفل‌ها اسپری کنید.

مایع شیشه‌شور: از مایع شیشه‌شوری که حاوی مواد ضدیخ می‌باشد استفاده کنید. این نوع مایع را می‌توانید از نمایندگی‌های مجاز مدیران خودرو و یا فروشگاه‌های معتبر لوازم یدکی تهیه کنید.

توجه

- از مایع خنک‌کننده موتور و یا سایر مواد به جای مایع شیشه‌شور استفاده نکنید. در غیر این صورت، رنگ بدنه خودرو آسیب خواهد دید.



ترمزها: در شرایطی که احتمال یخ زدن قطعات و اجزا سیستم ترمز دستی وجود دارد، از آن استفاده نکنید. در غیر این صورت، ترمز دستی یخ خواهد زد و آزاد شدن آن بسیار سخت خواهد شد. هنگام پارک دسته‌دنده را در موقعیت P (در مدل‌های مجهز به گیربکس CVT و DCT) و یا در دنده عقب و یا دنده ۱ (در مدل مجهز به گیربکس دستی) قرار دهید و در جلو و یا عقب چرخ‌ها موانعی قرار دهید تا از حرکت خودرو جلوگیری شود. گل‌پخش‌کن‌ها: از انباشته شدن برف و یخ در اطراف شل‌گیرها و گل‌پخش‌کن‌های چرخ‌ها جلوگیری کنید، چرا که می‌توانند باعث دشوار شدن چرخش فرمان شوند. هنگام رانندگی در شرایط آب و هوایی سرد، شما مجبورید به دفعات توقف کرده و جمع شدن برف و یخ در اطراف چرخ‌ها را بررسی کنید توصیه می‌شود برخی ابزار و تجهیزات اضطراری را همراه خود داشته باشید. مانند زنجیر چرخ، برف‌روب شیشه، کیسه شن و نمک، چراغ قوه، بیلچه، کابل رابط و ...

رانندگی در جاده‌های برفی و یخ‌زده

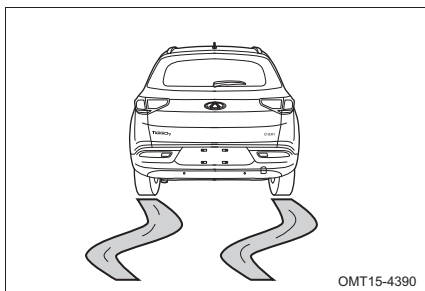

شتاب‌گیری سریع در جاده‌های پوشیده از برف و یخ باعث سر خوردن چرخ‌های عقب به چپ یا راست می‌شود. بنابراین با احتیاط و سرعت پایین رانندگی کنید.

در این گونه جاده‌ها لایه‌ای از آب بین زمین و چرخ‌ها ایجاد می‌شود و این پدیده مانع از عملکرد نرمال سیستم ترمز و فرمان می‌شود. برای کاهش مقداری از گشتاور و جلوگیری از بکسوات، می‌توانید از دنده ۲ (در مدل مجهز به گیربکس دستی) برای شروع حرکت در جاده برفی و یخ‌زده استفاده کنید. هم‌چنین توصیه می‌شود در چنین شرایطی سیستم ESP را غیرفعال کنید.



زنجیر چرخ

- زنجیر چرخ را خریداری کنید که با سایز چرخ‌های خودروی شما سازگار باشد.
- برای نصب کردن و باز کردن زنجیر چرخ، به نکات زیر توجه کنید:
۱. نصب و باز کردن زنجیر چرخ را در محل مناسب انجام دهید.
 ۲. زنجیر چرخ را بر اساس دستورالعمل سازنده آن نصب کنید.

توجه

- احتیاط‌های زیر را جهت کاستن ریسک خطرات رعایت کنید:
- دستورالعمل استفاده از زنجیر چرخ بر اساس شرایط منطقه و جاده متفاوت است.
 - بنابراین قبل از نصب، آن‌ها را مدنظر قرار دهید.
 - در حین استفاده از زنجیر چرخ، از سرعت مجاز تجاوز نکنید.
 - در جاده‌های ناهموار و دارای دست‌انداز رانندگی نکنید.
 - از پیچیدن و ترمزگیری ناگهانی در زمان استفاده از زنجیر چرخ خودداری کنید. زیرا کنترل وسیله نقلیه را تحت تاثیر قرار می‌دهد.
 - قبل از رسیدن به پیچ‌ها، از سرعت خودرو به مقدار کافی بکاهید تا کنترل خودرو هم‌چنان حفظ شود.



فصل ۴ - نحوه استفاده از خودرو

۴-۱۹ : چگونه در مصرف سوخت صرفه جویی کنیم؟

صرفه جویی در مصرف سوخت به طور عمده به وضعیت خودرو و عادات‌های رانندگی بستگی دارد.

۱. در زیر چند راهنمایی جهت صرفه جویی در مصرف سوخت ارائه می‌شود:
 ۱. مطمئن شوید که فشار باد تایرها صحیح است. فشار باد نادرست باعث افزایش ساییدگی لاستیک و افزایش مصرف سوخت می‌شود.
 ۲. بار بیش از حد به خودرو اعمال نکنید. بار زیاد خودرو باعث افزایش بار موتور و در نتیجه افزایش مصرف سوخت می‌شود.
 ۳. برای گرم کردن موتور آن را به مدت طولانی در حالت درجا قرار ندهید. می‌توانید برای گرم شدن موتور، با سرعت کم با خودرو رانندگی کنید. توجه داشته باشید که مدت زمان گرم شدن موتور، در فصل سرما کمی بیشتر از سایر فصول می‌باشد.
 ۴. به جای شتابگیری و گاز دادن ناگهانی، به آهستگی شتاب بگیرید.
 ۵. خودرو را در حالت دور درجا به مدت طولانی نگه ندارید. اگر خودرو را پارک کرده‌اید و می‌خواهید منتظر بمانید، باید خودرو را خاموش کنید.
 ۶. در هر دنده‌ای با سرعت متناسب با آن رانندگی کنید. سرعت خودرو باید متناسب با دنده درگیر گیربکس و شرایط جاده باشد.
 ۷. از گاز دادن و ترمز گرفتن‌های متوالی اجتناب کنید. رانندگی به صورت توقف-حرکت مصرف سوخت را افزایش می‌دهد.
 ۸. سرعت خودرو را به گونه‌ای تنظیم کنید که به ترمزگیری زیاد نیاز نداشته باشید. تا جایی که می‌توانید به گونه‌ای رانندگی کنید که مدت زمان ایستادن پشت چراغ قرمز را کاهش دهید. فاصله مناسب خود با خودروی جلویی را رعایت کنید تا نیازی به ترمزهای ناگهانی نداشته باشید تا علاوه بر صرفه جویی در مصرف سوخت، استهلاک ترمز را نیز کاهش دهید.
 ۹. تا جایی که برایتان مقدور است از مناطق دارای ترافیک سنگین عبور نکنید.
 ۱۰. پای خود را به طور مداوم روی پدال کلاچ و ترمز قرار ندهید، چرا که علاوه بر استهلاک و گرم شدن کلاچ و ترمز باعث افزایش مصرف سوخت نیز می‌شود.



۱۱. در بزرگراه‌ها با سرعت مجاز رانندگی کنید. مصرف سوخت با افزایش سرعت، افزایش می‌یابد.
۱۲. زوایای چرخ‌های جلوی خودرو را همیشه در حالت تنظیم نگه دارید. از برخورد چرخ‌های خودرو با موانع و ناهمواری‌های جاده جلوگیری کنید. در جاده‌های دست‌اندازدار با سرعت پایین رانندگی کنید. تنظیم نبودن زوایای چرخ‌های جلو علاوه بر ساییدگی زود هنگام لاستیک‌ها، باعث افزایش مصرف سوخت نیز می‌شود.
۱۳. موتور باید همیشه تنظیم باشد و در بهترین شرایط کاری قرار داشته باشد. کثیف بودن فیلتر هوا، تنظیم نبودن سوپاپ‌ها، کثیف بودن شمع‌ها، کثیف بودن روغن موتور، تنظیم نبودن ترمزها و ... باعث اتلاف سوخت می‌شوند. اگر می‌خواهید عمر مفید خودرویتان افزایش یافته و هزینه‌های نگهداری کاهش یابد، سرویس‌های دوره‌ای را به طور منظم انجام دهید.

توجه

- در سرازیری‌ها موتور را خاموش نکنید، زیرا در این حالت سیستم فرمان هیدرولیک و بوستر ترمز از کار خواهند افتاد.



فصل ۵

امکانات خودرو

- ۱۹۷..... ۵-۱ سیستم صوتی و پخش
- ۱۹۷..... پنل کنترل سیستم صوتی و پخش
- ۱۹۸..... صفحه منو اصلی
- ۲۰۲..... رادیو
- ۲۰۴..... چندرسانه ای
- ۲۱۸..... انطباق صفحه نمایش موبایل با مانیتور
- نحوه استفاده از قابلیت انطباق موبایل با مانیتور..... ۲۲۳
- تنظیمات..... ۲۲۶
- دکمه های کنترل روی غربلیک فرمان..... ۲۳۳
- ۲۳۴..... ۵-۲ سیستم تهویه مطبوع
- ۲۳۴..... سیستم تهویه مطبوع اتوماتیک
- کلید AUTO..... ۲۳۶
- کلید نمایش اطلاعات سیستم تهویه مطبوع..... ۲۳۸
- کلید بخارزدای شیشه جلو..... ۲۳۹
- کلید Off..... ۲۴۰
- کلید dual..... ۲۴۰
- کلید تنظیم دمای سمت چپ / راست..... ۲۴۱
- کلید تنظیم سرعت فن تهویه..... ۲۴۳
- کلید تنظیم دریچه ها..... ۲۴۳
- کلید کولر A/C..... ۲۴۶
- گردش هوای داخل و خارج..... ۲۴۷
- تنظیم درجه های خروجی هوا..... ۲۴۸
- سیستم تهویه مطبوع برقی..... ۲۵۱
- کلید نمایش اطلاعات سیستم تهویه مطبوع..... ۲۵۲
- کلید بخارزدای شیشه جلو..... ۲۵۲
- کلید Off..... ۲۵۳
- تنظیم سرعت فن تهویه..... ۲۵۴
- دکمه تنظیم دما..... ۲۵۵
- کلید انتخاب دریچه ها..... ۲۵۵
- کلید A/C..... ۲۵۶
- کلید گردش هوای داخل و خارج..... ۲۵۶
- موارد احتیاطی..... ۲۵۷
- ۲۵۸..... ۵-۳ گرمکن شیشه عقب و آینه های جانبی
- ۲۵۹..... ۵-۴ آینه های جانبی
- آینه وسط..... ۲۵۹
- آینه های جانبی برقی..... ۲۶۰
- ۲۶۳..... ۵-۵ برف پاک کن و شیشه شور
- روش استفاده از برف پاک کن جلو..... ۲۶۳
- روش استفاده از شیشه شور جلو..... ۲۳۴
- روش استفاده از برف پاک کن عقب..... ۲۶۶



| | | | |
|----------|----------------------------------|----------|------------------------------------|
| ۲۹۷..... | محفظه جلوی کنسول وسط | ۲۶۶..... | روش استفاده از شیشه شور عقب |
| ۲۹۷..... | جای قرار دادن کارت | ۲۶۷..... | ۶-۵-صندلی‌ها |
| ۲۹۸..... | محفظه اشیاء روی درب | ۲۶۷..... | صندلی‌های جلو |
| ۲۹۹..... | کیف پشت صندلی | ۲۷۰..... | صندلی‌های عقب |
| ۲۹۹..... | جا عینکی | ۲۷۱..... | پشت سری صندلی |
| ۲۹۹..... | محل نگهداری مدارک | ۲۷۳..... | ۷-۵-گره‌کن صندلی |
| ۳۰۰..... | صندوق عقب | ۲۷۵..... | ۸-۵-چراغ‌ها |
| ۳۰۱..... | محفظه داخل صندوق عقب | ۲۷۵..... | دسته چراغ |
| ۳۰۱..... | باربند | ۲۷۹..... | چراغ راهنما |
| ۳۰۱..... | قلاب‌های بستن بار در صندوق عقب | ۲۸۰..... | چراغ رانندگی در روز |
| ۳۰۳..... | احتیاط‌های لازم در قرار دادن بار | ۲۸۰..... | چراغ مه شکن جلو |
| | | ۲۸۲..... | تنظیم نور چراغ‌های جلو |
| | | ۲۸۳..... | چراغ سقفی جلو |
| | | ۲۸۴..... | چراغ روی رکاب |
| | | ۲۸۴..... | چراغ روی درب‌های جلو |
| | | ۲۸۵..... | چراغ روی صندوق عقب |
| | | ۲۸۶..... | ۹-۵-خروجی برق ۱۲۷ |
| | | ۲۸۷..... | ۱۰-۵-فندک |
| | | ۲۸۹..... | ۱۱-۵-جالبوانی |
| | | ۲۹۰..... | ۱۲-۵-آفتاب گیر و آینه آرایش |
| | | ۲۹۱..... | ۱۳-۵-دستگیره سقفی |
| | | ۲۹۲..... | ۱۴-۵-سانروف و پانوراما |
| | | ۲۹۶..... | ۱۵-۵-محفظه نگهداری اشیاء |
| | | ۲۹۶..... | جعبه داشبورد |
| | | ۲۹۶..... | محفظه کنسول وسط |
| | | ۲۹۷..... | محفظه روی داشبورد |



فصل ۵ - امکانات خودرو ۵-۱: سیستم صوتی و پخش

پنل کنترل سیستم صوتی و پخش

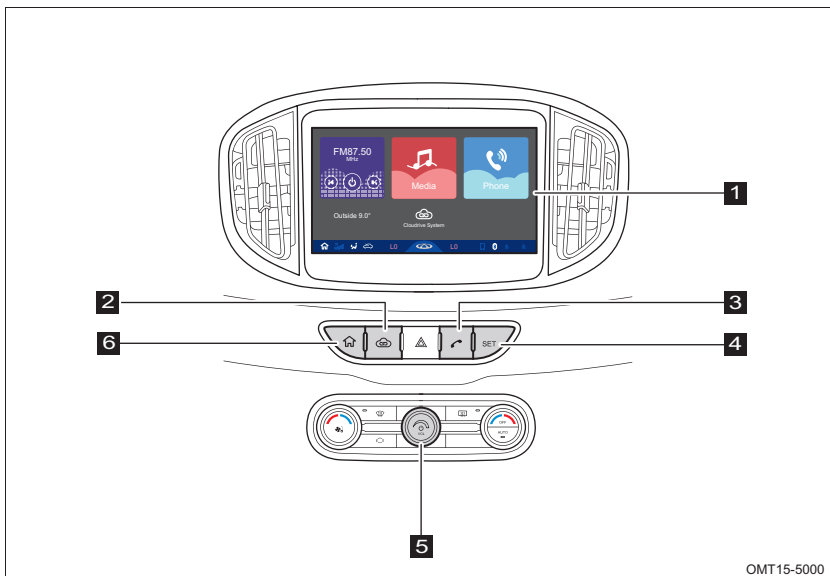

1 صفحه نمایش لمسی

2 دکمه انطباق صفحه نمایش موبایل بانمایش سیستم صوتی

3 دکمه بلوتوث تلفن

4 دکمه تنظیمات

5 دکمه POWER و تنظیم صدا

- روشن و خاموش کردن سیستم صوتی
- چرخاندن در جهت عقربه‌های ساعت برای افزایش میزان صدا و چرخاندن در خلاف جهت عقربه‌های ساعت برای کاهش میزان صدا

6 دکمه منوی اصلی

- برگشت به صفحه منوی اصلی سیستم



صفحه منوی اصلی

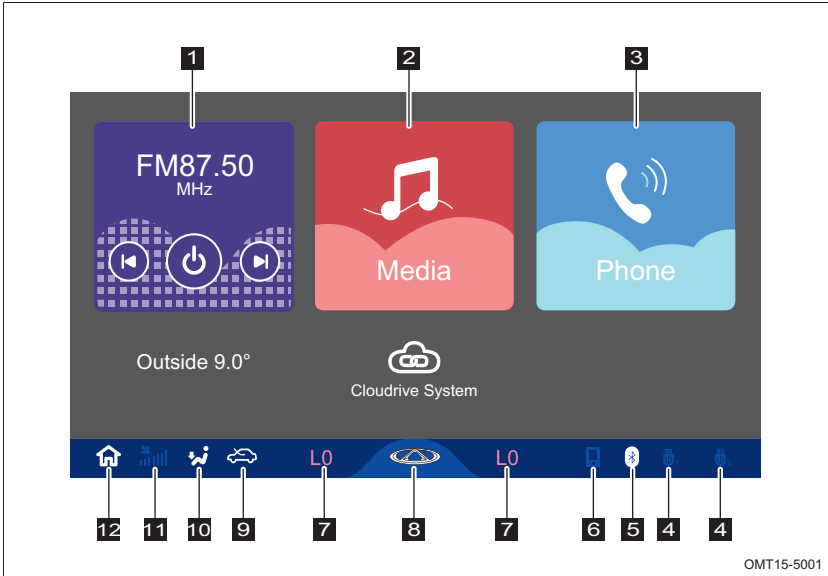

OMT15-5001

- | | |
|---|--|
| <p>9 نشان‌گر فعال بودن / نبودن حالت گردش هوای بیرون</p> <p>10 نشان‌گر دریچه هوای مورد استفاده</p> <p>11 نشان‌گر میزان سرعت انتخاب شده برای فن سیستم تهویه مطبوع</p> <p>12 دکمه صفحه منوی اصلی</p> | <p>1 رادیو</p> <p>2 پخش چندرسانه‌ای</p> <p>3 ارتباطات</p> <p>4 نشان‌گر وصل بودن / نبودن USB</p> <p>5 نشان‌گر فعال بودن / نبودن بلوتوث</p> <p>6 نشان‌گر وصل بودن / نبودن تلفن</p> <p>7 محل نمایش دمای تنظیم شده برای سیستم تهویه مطبوع</p> <p>8 آیکن نمایش اطلاعات خودرو</p> <ul style="list-style-type: none"> • با لمس کردن این آیکن اطلاعات خودرو نمایش داده می‌شود |
|---|--|



روشن کردن سیستم

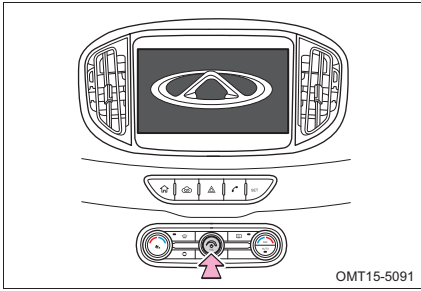

دکمه تنظیم صدای سیستم که در وسط مجموعه کلیدهای کنترل کولر قرار دارد، برای روشن و خاموش کردن سیستم نیز مورد استفاده قرار می‌گیرد.

- زمانی که دکمه استارت روشن باشد و یا در موقعیت ACC قرار داشته باشد، با فشار دادن دکمه، سیستم روشن می‌شود. در این زمان مانیتور ابتدا اقدام به نمایش دادن آرم شرکت چری کرده و سپس وارد صفحه منوی اصلی خواهد شد.

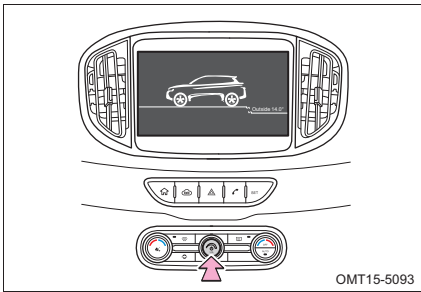

- در زمان روشن بودن سیستم اگر دکمه را فشار دهید، سیستم خاموش خواهد شد. در این زمان فقط تصویر خودرو و دمای هوای بیرون در مانیتور نمایش داده خواهد شد.

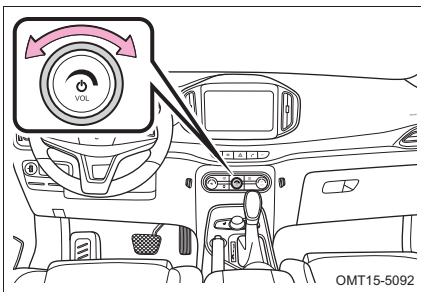

- با چرخاندن دکمه در جهت عقربه‌های ساعت، صدای سیستم صوتی افزایش و با چرخاندن آن در خلاف جهت عقربه‌های ساعت، صدای سیستم کاهش خواهد یافت.



صفحه منوی اصلی

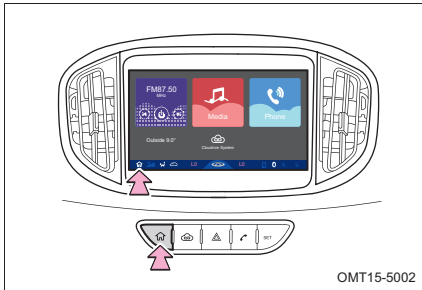

روش وارد شدن به صفحه منوی اصلی:

- اگر سیستم از صفحه منوی اصلی خارج شده باشد، هر زمان که بر روی  فشار دهید، سیستم وارد صفحه منوی اصلی خواهد شد.

- در صفحه منوی اصلی، ۵ زیرمنوی چند رسانه ای، ارتباطات، انطباق صفحه نمایش موبایل با نمایش گر ضبط، تنظیمات و رادیو قابل انتخاب می باشد.

هشدار

- در صورت خاموش بودن دکمه استارت، سیستم صوتی پس از ۳۰ دقیقه کارکرد، بطور خودکار خاموش می شود. در صورت تمایل به ادامه استفاده از سیستم در این وضعیت، باید سیستم را مجددا روشن کنید با این توصیف که پس از ۳۰ دقیقه مجدداً خاموش خواهد شد.
- در صورت مواجه شدن با هرگونه اختلال در کارکرد سیستم صوتی، دکمه POWER را به مدت ۱۰ ثانیه فشار داده و نگه دارید تا سیستم اقدام به بازبایی مجدد خود کند.
- تصاویر ارائه شده در این راهنما بصورت گرافیکی و به عنوان مثال می باشند و ممکن است با واقعیت تفاوت داشته باشند. در صورت بروزسانی سیستم احتمالاً نحوه نمایش تصاویر با زمان قبل از بروزسانی تفاوت های زیادی خواهند داشت.
- بلوتوث سیستم صوتی قابلیت اتصال با اکثر گوشی های تلفن همراه را دارند؛ با اینحال ممکن است نتواند با برخی از انواع گوشی ها اتصال مناسبی را برقرار کند.
- احتمال دارد سیستم برخی از فایل های ویدیویی که دارای حجم بسیار زیاد از رزولیشن بالایی هستند را نتواند به خوبی پخش کند.
- انواع فایل های صوتی با فرمت های MP3, wav, aac, ogg و ... قابل پخش از طریق این سیستم می باشند.
- انواع فایل های ویدیویی با فرمت های mpeg4, avi, mkv, vob, mov, mpg, dat, asf, wmv, mp4 و ... قابل نمایش توسط این سیستم می باشند.



نمایش اطلاعات خودرو

زمانی که دکمه استارت روشن باشد، با لمس کردن آیکون  می‌توانید وارد صفحه نمایش اطلاعات خودرو شوید.

با اشاره کردن انگشت بر روی  ویژگی مورد نظر فعال می‌شود.

• در صورتی که مقدار روغن موتور خیلی کم باشد، علامت  در صفحه نمایش اطلاعات خودرو ظاهر می‌شود.

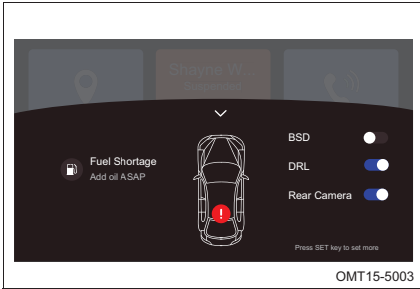

OMT15-5003

- اگر دمای یک تایر بیش از حد مجاز باشد، پیغام High Temp نمایش داده می‌شود.
- اگر فشار باد یک تایر کمتر از حد مجاز باشد، پیغام Low pressure نمایش داده می‌شود.
- علامت  را لمس کنید تا به صفحه منوی اصلی بازگردید.

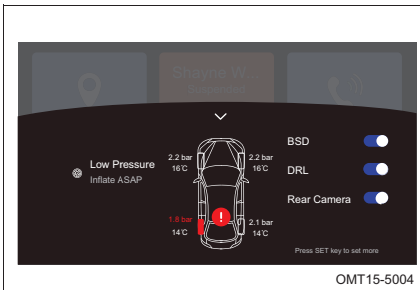

OMT15-5004



رادیو

روش وارد شدن به صفحه رادیو :

- بر روی عبارت FM در صفحه منوی اصلی با انگشت اشاره کنید تا وارد صفحه رادیو شوید.

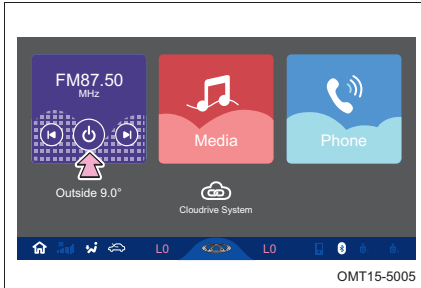

OMT15-5005

انتخاب باند رادیویی:

- برای انتخاب باند رادیویی از بین AM و FM عبارت FM/ AM در بالای صفحه رادیو را لمس کنید.

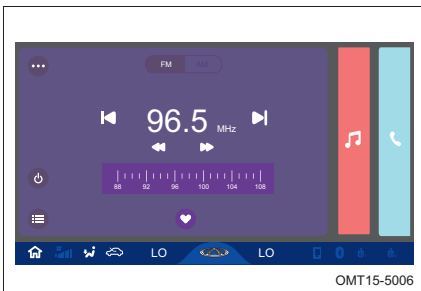

OMT15-5006

- برای جستجوی خودکار ایستگاه های رادیویی **▶▶** یا **◀◀** را لمس کنید.
 - برای جستجوی ایستگاه های رادیویی بصورت دستی **▶▶** یا **◀◀** را لمس کنید.
 - برای ذخیره سازی ایستگاه رادیویی که در حال پخش است، **♥** را لمس کنید.
 - برای روشن و یا خاموش کردن رادیو، **⏻** را لمس کنید.
 - با کشیدن انگشت خود را بر روی **📊** می توانید ایستگاه رادیویی را تعویض کنید.
 - با لمس کردن **☰** وارد صفحه انتخاب شیوه پخش صدا می شوید.
- شیوه دلخواه خود برای پخش صدا را می توانید از بین یکی از شیوه های rock, jazz, pop, standard, classic, یا custom انتخاب کنید.
- در شیوه custom سه حالت صدای bass و middle و treble قابل تنظیم خواهد بود.
- برای بازگشت به صفحه رادیو، **◀** را لمس کنید.

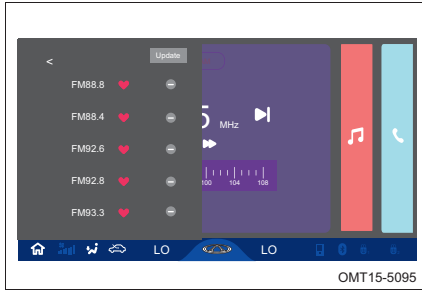

لیست ایستگاه های رادیویی:

- با فشار انگشت بر روی ، لیست ایستگاه های رادیویی به نمایش در می آید. رادیو بر روی هر یک از باندهای FM یا AM باشد، ایستگاه های همان باند به نمایش گذاشته می شود.
- برای بازیابی و تجدید ایستگاه های رادیویی بر روی عبارت update در بالای صفحه فشار دهید.
- برای حذف یک ایستگاه رادیویی بر روی فشار دهید.
- برای اینکه یک ایستگاه رادیویی را از لیست دلخواه خود خارج کنید ، بر روی فشار دهید.
- برای بازگشت به صفحه اصلی رادیو ، را لمس کنید.

توجه

- اگر در تنظیمات سیستم ، حالت صفحه نمایش را بر روی نمایش تمام صفحه یا FULL SCREEN تنظیم کرده باشید؛ در صورتی که به مدت ۱۵ ثانیه هیچ اقدامی بر روی صفحه لمسی انجام ندهید ، صفحه نمایش رادیو بطور خودکار به حالت تمام صفحه باز خواهد گشت.
- در هر یک از باندهای رادیویی FM و AM حداکثر ۲۰ ایستگاه رادیویی را می توانید در لیست ایستگاه های دلخواه خود ذخیره کنید.



چند رسانه ای

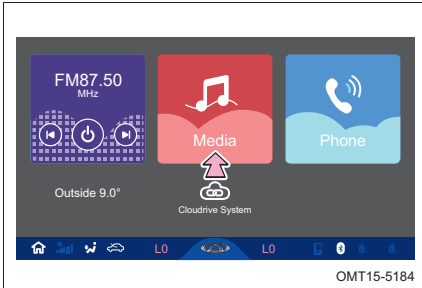

OMT15-5184

- برای وارد شدن به صفحه پخش چندرسانه‌ای بر روی زیرمنوی Media در صفحه منوی اصلی فشار دهید.

پخش فایل های صوتی از طریق بلوتوث

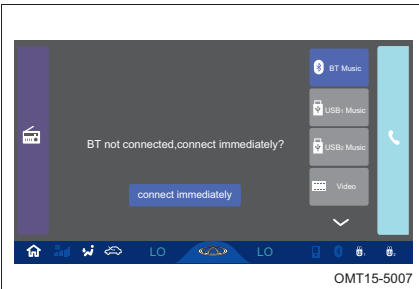

OMT15-5007

- اگر بلوتوث سیستم وصل است ، بر روی آیکون BT Music در صفحه نمایش فشار دهید تا وارد صفحه پخش موسیقی از طریق بلوتوث شوید.
- اگر بلوتوث سیستم وصل نیست ، ان را به روشی که در ادامه همین فصل خواهد آمد، وصل کنید.

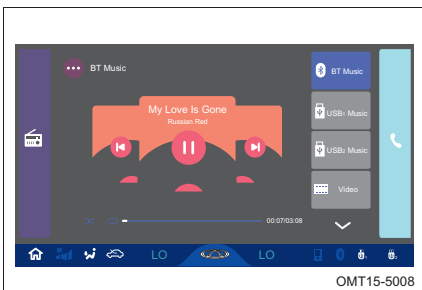

OMT15-5008

- در صفحه پخش موسیقی از طریق بلوتوث :
- برای توقف پخش آهنگ بر روی **⏏** اشاره کنید.
- برای پخش آهنگ بر روی **▶** اشاره کنید.
- برای پخش آهنگ قبلی یا بعدی ، بر روی **⏮** یا **⏭** فشار دهید.
- با لمس کردن **⋮** وارد صفحه انتخاب شیوه پخش صدا می شوید.



شیوه دلخواه خود برای پخش صدا را می توانید از بین یکی از شیوه های، rock ، pop ، standard و jazz ، classic یا custom انتخاب کنید. در شیوه custom سه حالت صدای middle و bass و treble قابل تنظیم خواهد بود.

• برای بازگشت به صفحه پخش موسیقی از طریق بلوتوث،  را لمس کنید.

USB

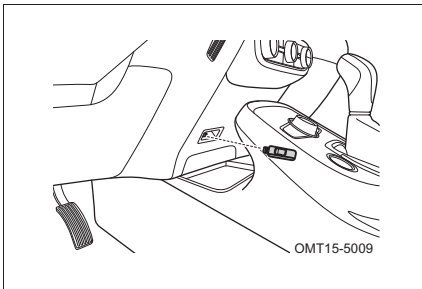

اگر USB را در پورت شماره ۱ واقع در زیر پنل کنترل کولر وارد کنید، نشان گر  در صفحه نمایش مانیتور روشن خواهد شد.

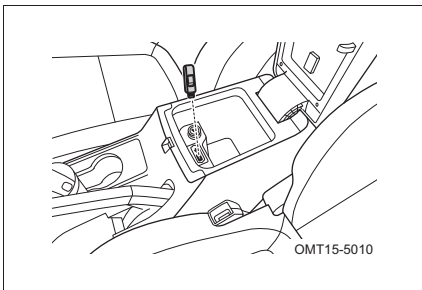

اگر USB را در پورت شماره ۲ که در داخل جعبه کنسول وسط قرار دارد وارد کنید، نشان گر  در صفحه نمایش مانیتور روشن خواهد شد.

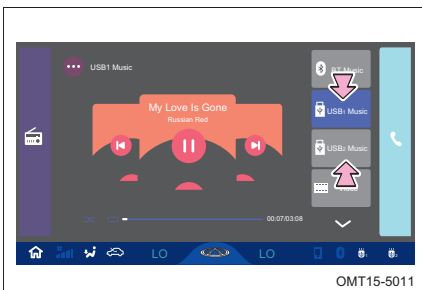

برای وارد شدن به صفحه پخش آهنگ از طریق USB یکی از گزینه های  USB1 Music یا  USB2 Music را انتخاب کنید.



در صفحه پخش موسیقی از طریق USB:

- برای توقف پخش آهنگ بر روی **⏸** اشاره کنید.
- برای پخش آهنگ بر روی **▶** اشاره کنید.
- برای پخش آهنگ قبلی یا بعدی ، بر روی **⏮** یا **⏭** فشار دهید.
- با لمس کردن **⋮** وارد صفحه انتخاب شیوه پخش صدا می شوید.

شیوه دلخواه خود برای پخش صدا را می توانید از بین یکی از شیوه های ، rock ، pop ، standard ، jazz ، classic یا custom انتخاب کنید. در شیوه custom سه حالت صدای bass و middle و treble قابل انتخاب می باشد.

- برای بازگشت به صفحه پخش موسیقی از طریق USB، **⏪** را لمس کنید.



IPOD

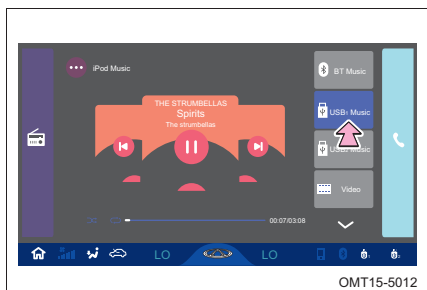

iPod را به سیستم وصل کنید و برای وارد شدن به صفحه پخش فایل ها از طریق iPod با اشاره انگشت گزینه USB Music را انتخاب کنید.

توجه

- iPod فقط از طریق پورت USB شماره ۱ قابل وصل شدن به سیستم می باشد.

در صفحه پخش موسیقی از طریق Ipod:

- برای توقف پخش آهنگ بر روی **⏸** اشاره کنید.
- برای پخش آهنگ بر روی **▶** اشاره کنید.
- برای پخش آهنگ قبلی یا بعدی، بر روی **⏮** یا **⏭** فشار دهید.
- برای انتخاب تکرار شدن کلیه آهنگ ها، پخش تصادفی آهنگ و یا تکرار یک آهنگ را لمس کنید.
- با لمس کردن **⋮** وارد صفحه انتخاب شیوه پخش صدا می شوید. شیوه دلخواه خود برای پخش صدا را می توانید از بین یکی از شیوه های، rock، pop، standard، jazz، classic یا custom انتخاب کنید. در شیوه custom سه حالت صدای bass و middle و treble قابل انتخاب می باشد.
- برای بازگشت به صفحه پخش موسیقی از طریق Ipod، **⏪** را لمس کنید.



هشدار

- حالت پخش تصادفی و تکرار یک آهنگ باید از طریق خود دستگاه iPod انتخاب شود.
- iPod را فقط از طریق کابل اصلی خودش به سیستم صوتی خودرو وصل کنید. در صورت استفاده از کابل های متفرقه ممکن است اجرای آهنگ ها با مشکل مواجه شود.
- اگر iPod توسط سیستم صوتی خودرو شناسائی نشد ، کابل آن را از پورت USB جدا کرده و مجدداً وصل کنید.
- بسته به مدل و ورژن نرم افزار ، ممکن است برخی از مدل های iPod توسط سیستم صوتی خودرو قابل شناسائی و استفاده نباشند.
- در صورتی که تلفن خود را از طریق بلوتوث به سیستم وصل کرده اید ، همزمان با آن از USB یا iPod استفاده نکنید.



ویدئو

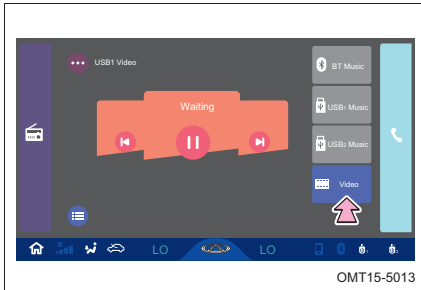

- وسیله جانبی که حاوی فایل های ویدئویی می باشد را به سیستم وصل کنید و برای وارد شدن به صفحه پخش ویدئو، Video را انتخاب کنید.

- برای توقف پخش آهنگ بر روی **⏸** اشاره کنید.
- برای پخش آهنگ بر روی **▶** اشاره کنید.
- برای پخش آهنگ قبلی یا بعدی ، بر روی **⏮** یا **⏭** فشار دهید.
- برای نمایش ویدئو به حالت تمام صفحه (Full Screen) **⋮** را فشار دهید.
- با لمس کردن **⋮** وارد صفحه تنظیمات ویدئو می شوید.

مسیر فایل

فایل ویدئویی مورد نظر برای پخش را از طریق مسیر فایل می توانید انتخاب کنید.

نشیوه پخش صدا

نشیوه دلخواه خود برای پخش صدا را می توانید از بین یکی از نشیوه های، rock ، pop ، standard ، jazz ، classic یا custom انتخاب کنید. در نشیوه custom سه حالت صدای bass و middle و treble قابل انتخاب می باشد.

- برای بازگشت به صفحه پخش موسیقی از طریق IPOD، **⏪** را لمس کنید.



نمایش تصاویر

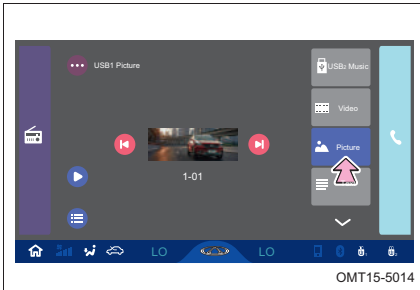

- وسیله جانبی که حاوی فایل های تصویری می باشد را به سیستم وصل کنید و برای وارد شدن به صفحه پخش تصاویر ، Picture را انتخاب کنید.

- بر روی تصویر مورد نظر فشار دهید تا بطور نرمال نمایش داده شود.
- برای نمایش تصویر قبلی یا بعدی ، بر روی  یا  فشار دهید.
- برای نمایش تصاویر به صورت اسلاید بر روی  اشاره کنید.
-  را لمس کنید تا مسیر تصاویر نمایش داده شود.
- شما می توانید تصاویر را از هر دو مسیر پورت های USB شماره ۱ و ۲ انتخاب و مشاهده نمایید.
- بالمس کردن  صفحه لیست تصاویر باز خواهد شد. هم لیست پوشه های حاوی تصاویر و هم لیست تصاویر قابل مشاهده می باشد.
- برای بازگشت به صفحه پخش تصاویر ،  را لمس کنید.



فایل‌های متنی

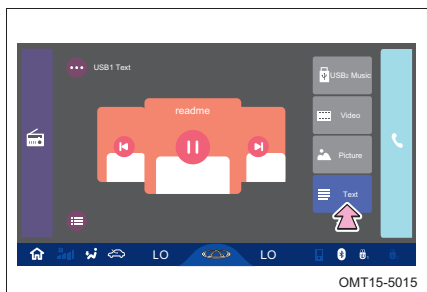

- وسیله جانبی که حاوی فایل‌های متنی می‌باشد را به سیستم وصل کنید و برای وارد شدن به صفحه نمایش فایل‌های متنی، Text انتخاب کنید.

- بر روی متن مورد نظر فشار دهید تا بطور نرمال نمایش داده شود.
- برای نمایش تمام صفحه و حرکت خودکار متن در مانیتور، بر روی اشاره کنید.
- برای بازگشت به صفحه اصلی نمایش فایل‌های متنی، را لمس کنید.
- برای نمایش فایل متنی قبلی یا بعدی، بر روی یا فشار دهید.
- را لمس کنید تا وارد صفحه تنظیمات نمایش فایل‌های متنی شوید.

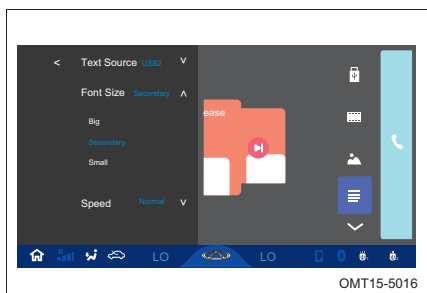

سایز متن:

- سایز متون را می‌توانید در سه اندازه بزرگ، متوسط و کوچک تنظیم کنید.
- سرعت حرکت متن:
- سرعت حرکت متن را می‌توانید بر روی حرکت سریع، حرکت معمولی و حرکت کند تنظیم کنید.

- فایل‌های متنی را می‌توانید از هر دو مسیر پورت‌های USB شماره ۱ و ۲ انتخاب و مشاهده نمایید.
- برای مشاهده مسیر فایل‌ها و لیست فایل‌ها هم بر اساس پوشه و هم بر اساس خود فایل‌های متنی، را لمس کنید.
- برای بازگشت به صفحه اصلی نمایش فایل‌های متنی، را لمس کنید.



ارتباطات

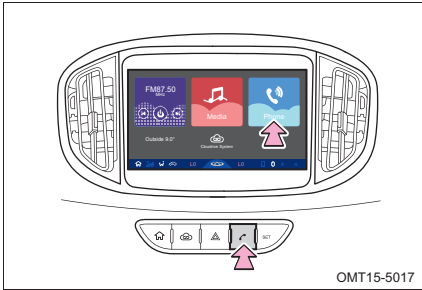

- برای وارد شدن به بخش ارتباطات سیستم ، در صفحه منوی اصلی بر روی Phone کلیک کنید.

ارتباط از طریق بلوتوث

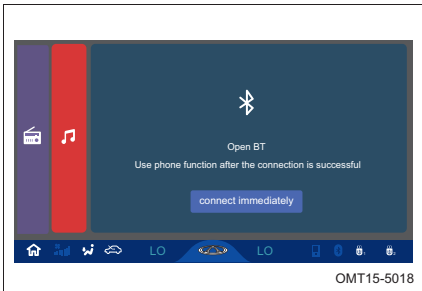

- بر روی عبارت connect immediately فشار دهید تا وارد صفحه ارتباط از طریق بلوتوث شوید.

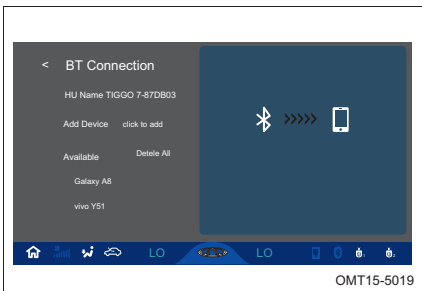

- اگر برای اولین بار می خواهید از طریق بلوتوث ارتباط برقرار کنید ، بر روی عبارت Add Device کلیک کنید تا لیست دستگاه های موجود و قابل اتصال از طریق بلوتوث نمایش داده شود.
- پس از اتمام جستجوی دستگاه های موجود، در قسمت Available Device بر روی نام دستگاه مورد نظر خود کلیک کنید.



- بر روی Delete All کلیک کنید تا لیست دستگاه های موجود پاک شود.
- اگر بر روی connect immediately کلیک کنید ، دوباره سیستم آماده برقراری ارتباط خواهد شد.
- برای خروج از لیست و بازگشت به صفحه اصلی ارتباط از طریق بلوتوث ، بر روی Cancel یا کلیک کنید.

توجه

- پس از نمایش لیست دستگاه های موجود ۱۸۰ ثانیه فرصت دارید تا دستگاه موردنظرتان را از میان لیست انتخاب کنید. اگر در مدت ۱۸۰ ثانیه دستگاهی را انتخاب نکنید ، عبارت Add Again ظاهر خواهد شد که با کلیک بر روی آن ، عملیات جستجو یکبار دیگر اجرا می شود.
- عملیات معرفی و سازگاری (pairing) دستگاه هائی که برای بار اول از طریق بلوتوث به سیستم وصل می شوند را باید بطور دستی انجام دهید.
- اگر برقراری ارتباط با دستگاه موردنظر موفقیت آمیز نبود ، بر روی Add Again کلیک کنید و مطمئن باشید که بلوتوث دستگاه روشن است.

تنظیمات بلوتوث

برای وارد شدن به صفحه تنظیمات بلوتوث بر روی فشار دهید.

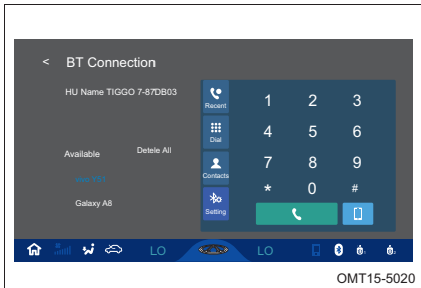

توجه

- در این صفحه نام دستگاه وصل شده به سیستم با رنگ متمایز مشخص می شود و جستجو و اضافه کردن دستگاه جدید مقدور نمی باشد.

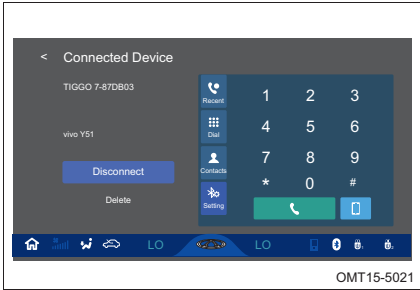

بر روی Connected Device کلیک کنید تا وارد صفحه لیست دستگاه های وصل شده به سیستم شوید.

- Disconnect را لمس کنید تا ارتباط با دستگاه موردنظر قطع شود.
-  را لمس کنید تا سیستم از صفحه لیست دستگاه های وصل شده خارج گردد.
- Delete را لمس کنید تا نام دستگاه موردنظر از لیست پاک شده و ارتباط آن با دستگاه قطع شود.

توجه

- کارکرد بلوتوث سیستم صوتی خودرو بر مبنای استانداردهای بین المللی است ، لذا در صورتی که یک دستگاه نتواند با سیستم ارتباط برقرار نماید یا کیفیت ارتباط مطلوب نباشد، احتما بلوتوث دستگاه از استانداردهای شناخته شده تبعیت نمی کند.
- اگر تعداد زیادی دستگاه از طریق بلوتوث به سیستم وصل شده باشند، ممکن است ارتباطات توأم با اختلال باشد. در اینگونه شرایط ارتباط دستگاه های غیر ضروری را قطع کنید.
- رانندگی با سرعت های بالا میتواند باعث پائین آمدن کیفیت تماس های تلفنی شود.
- پخش آهنگ از طریق بلوتوث توسط برخی تلفن های همراه با برند های متفرقه ممکن است همراه با قطع و وصل شدن باشد.



لیست مخاطبین

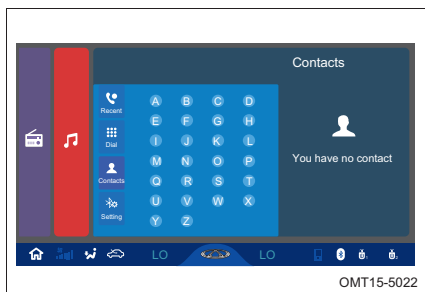

با لمس کردن وارد صفحه لیست مخاطبین خواهید شد.

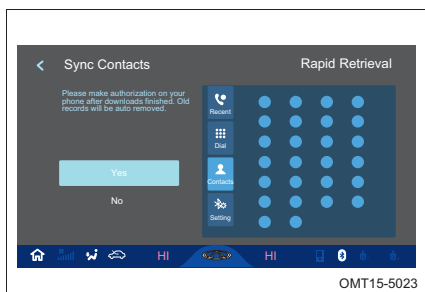

- بر روی YES کلیک کنید تا لیست مخاطبین از تلفن همراه دانلود و بارگذاری شود. اگر دانلود موفقیت آمیز نبود، روشن بودن بلوتوث تلفن همراه را بررسی کنید. پس از اتمام بارگذاری، لیست مخاطبین بر روی صفحه نمایش قابل مشاهده خواهد بود.
- اگر یا NO را لمس کنید، سیستم از صفحه بارگذاری مخاطبین خارج شده و به صفحه اول لیست مخاطبین بازمی‌گردد.

در صورتی که دانلود لیست مخاطبان از تلفن همراه به سیستم موفقیت آمیز نباشد، مانیتور سیستم Download phonebook را نمایش خواهد داد.

پس از اتمام موفقیت آمیز بارگذاری، سیستم وارد صفحه اصلی مخاطبین خواهد شد. در اولین ورود به صفحه، لیست مخاطبین موجود در دفتر تلفن مشاهده خواهد شد.

- برای حذف یا تصحیح حروف وارد شده از استفاده کنید.
- برای حذف کردن مخاطبین از استفاده کنید.
- جهت برقراری تماس با مخاطب مورد نظر، بر روی نام او کلیک کنید.



صفحه شماره گیری

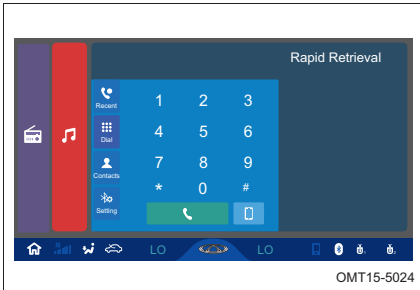

اگر لیست مخاطبین دانلود نشده و مخاطبی در لیست وجود نداشته باشد:

- از طریق وارد کردن مستقیم شماره در صفحه شماره گیری می توانید اقدام به برقراری تماس نمایید.
- جهت برقرارد شدن تماس از طریق سیستم صوتی خودرو، بر روی فشار دهید.

- جهت برقرارد شدن تماس از طریق گوشی تلفن همراه، بر روی فشار دهید.
- برای حذف یا تصحیح حروف وارد شده از استفاده کنید.

پس از دانلود لیست مخاطبین:

- بر روی Dial کلیک کنید تا ضمن ورود به صفحه شماره گیری، اطلاعات مربوط به مخاطبین نیز در معرض نمایش قرار گیرد.
- جستجوی سریع مخاطب: زمانی که چند رقم اول شماره تلفن را وارد کنید، لیست مخاطبینی که دارای شماره تلفن مشابه هستند مشاهده خواهد شد.
- برای حذف یا تصحیح ارقام وارد شده از استفاده کنید.

صفحه تماس های خروجی

- برای متوقف کردن یک تماس تلفنی بر روی کلیک کنید. با این عمل ضمن توقف برقراری تماس به صفحه شماره گیری بازمی گردید.

صفحه تماس های ورودی

- در صورت عدم تمایل به پاسخگویی به یک تماس ورودی بر روی کلیک کنید.
- در صورت عدم تمایل به پاسخگویی به تماس ورودی و ارسال پیامک به تماس گیرنده، بر روی کلیک کنید.
- برای پاسخ دادن به تماس ورودی، را لمس کنید.



صفحه تماس

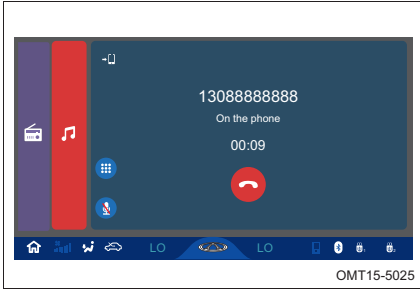

- جهت قطع یا اتمام یک تماس را لمس کنید.
- برای قطع شدن میکروفن را لمس کنید.
- اگر بخواهید تماس ورودی از طریق گوشی تلفن همراه دریافت شود بر روی و اگر بخواهید از طریق سیستم صوتی خودرو دریافت شود بر روی کلیک کنید.

- برای نمایش یا عدم نمایش صفحه شماره گیری بر روی کلیک کنید.
- برای حذف یا تصحیح ارقام وارد شده از استفاده کنید.

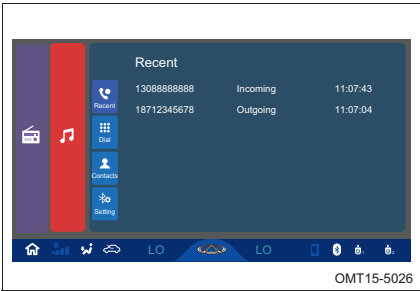

- جهت وارد شدن به صفحه سوابق تماس های تلفنی بر روی Recent کلیک کنید.



- پس از وصل شدن تلفن به سیستم صوتی خودرو از طریق بلوتوث ، کليه تماس های ورودی و خروجی در صفحه سوابق تماس ثبت شده و قابل مشاهده خواهند بود.
- با کلیک کردن بر روی هریک از تماس های ورودی یا خروجی ثبت شده در سوابق نیز می توانید با مخاطب مربوطه مجدداً تماس برقرار کنید.

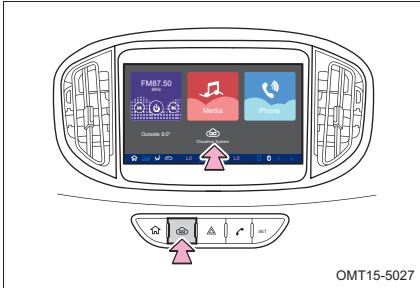

انطباق صفحه نمایش موبایل با مانیتور (cloudrive)

قابلیت تطبیق صفحه نمایش گوشی با نمایشگر ضبط باعث دسترسی آسان به امکانات تلفن همراه و در نتیجه فراهم شدن ایمنی و راحتی در رانندگی می شود. به عبارتی نمایشگر ضبط تبدیل به صفحه نمایش موبایل شما میشود.



برای فعال شدن این قابلیت بر روی  در صفحه مانیتور و یا بر روی کلید  واقع در پنل کنترل داشبورد فشار دهید.

- جهت ادامه مراحل عملیات انطباق ، بر طبق راهنمائی های نمایش داده شده در صفحه مانیتور عمل کنید.

توجه

- جهت حفظ ایمنی در حین رانندگی از تطبیق صفحه نمایش موبایل با نمایشگر ضبط خودداری کنید.
- هنگام استفاده از این قابلیت ، موبایل را در یک محل ثابت کنید تا از افتادن و آسیب دیدن موبایل جلوگیری شود.
- بسته به وزن سیستم عامل گوشی ، ممکن است برخی از گوشی ها را نتوان با مانیتور تطبیق داد.
- تلفن همراه باید توسط کابل USB مختص خود به سیستم صوتی متصل شود. با اینکه در زمان وصل بودن گوشی به سیستم ، باتری آن شارژ می شود ولی اگر میزان مصرف باتری گوشی از سرعت شارژ شدن زیادتر باشد ، ممکن است باتری گوشی خالی شود.
- کابل گوشی را بطور مناسب به سیستم وصل کنید. در صورت شل بودن اتصال در دست اندازها ارتباط گوشی با سیستم می تواند قطع شود.

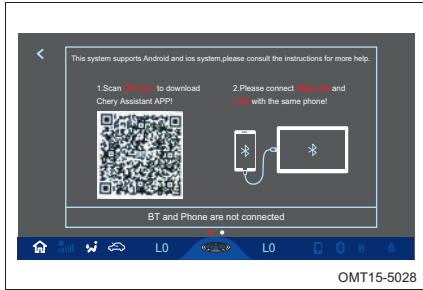

۱. اگر برای اولین بار است که قصد تطبیق گوشی خود با مانیتور سیستم صوتی خودرو را دارید باید نرم افزار چری (Chery Assistant App) را از طریق اسکن کردن کد QR در صفحه مانیتور دانلود کرده و نصب کنید. نرم افزار را می توانید از طریق جستجوی عبارت Chery Assistant در بازارهای مجازی اپلیکیشن هم دانلود و نصب نمائید.

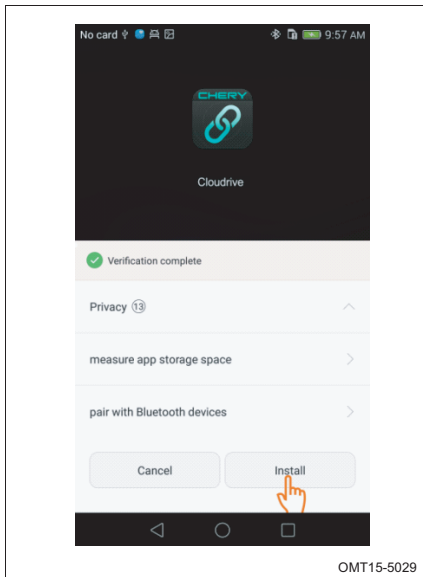

۲. پس از دانلود نرم افزار، در صفحه گوشی بر روی install کلیک کرده و نرم افزار را نصب کنید.

۳. گوشی را هم از طریق بلوتوث و هم از طریق پورت USB شماره ۱ به سیستم صوتی خودرو وصل کنید.

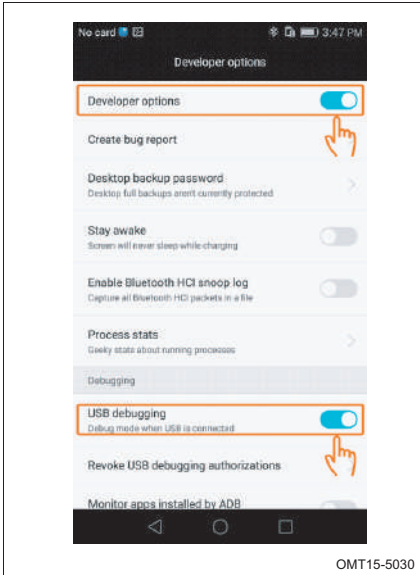

OMT15-5030

۴. پس از اتصال گوشی به سیستم از طریق کابل USB، گوشی به طور خودکار به صفحه Developer Options خواهد رفت. در پایین صفحه گزینه USB debugging را باید با اشاره انگشت به حالت فعال درآورید.



OMT15-5031

۵. اگر با گوشی برای اولین بار به سیستم وصل می شوید، پس از وارد کردن کابل USB پیغام زیر را جهت شناسایی کابل با کلیک کردن OK تأیید کنید:
Use by default for this USB accessory



۶. پس از اتصال گوشی به سیستم از طریق کابل USB، در صورتی که در صفحه گوشی پیغام Allow USB debugging را مشاهده کردید، Always allow from this computer را انتخاب و با لمس کردن OK آن را تایید کنید.

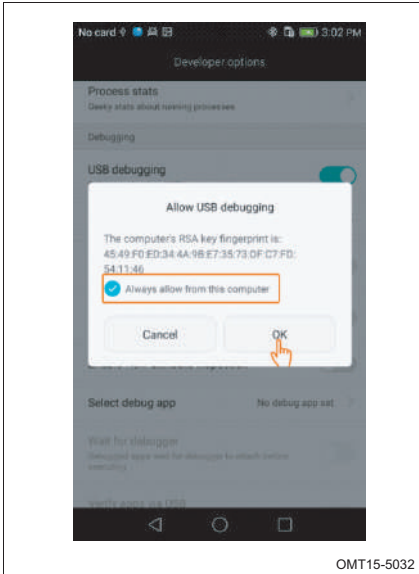

OMT15-5032

دقت: در صورتی که ارتباط از طریق بلوتوث بین گوشی و سیستم صوتی برقرار نشده باشد، پیغام زیر در قسمت پائین صفحه مانیتور نمایش داده می شود: BT and Phone are not connected

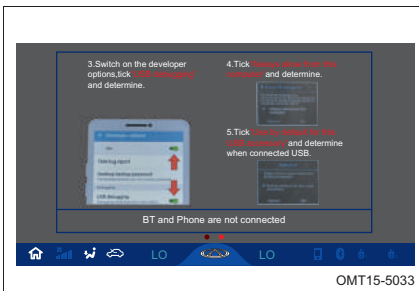

OMT15-5033



۷. پس از اتمام مراحل فوق ، نرم افزار چری بطور خودکار راه اندازی شده و جمله زیر در صفحه گوشی نمایش داده خواهد شد :

Connected Cherylink



نحوه استفاده از قابلیت انطباق موبایل با مانیتور

آیکون انطباق موبایل با مانیتور در صفحه نمایش را لمس کنید تا وارد صفحه لیست نرم افزارها شوید. جهت راه اندازی و استفاده از هریک از برنامه های کاربردی از قبیل تقویم ، پیامک ، دفتر تلفن و ... ، بر روی آیکون مربوط به همان برنامه فشار دهید. سایر نرم افزارهای نصب شده در موبایل خود را نیز می توانید به لیست اضافه کنید.

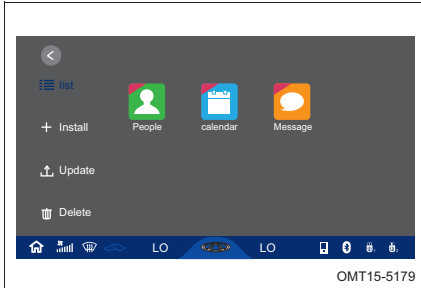

- نرم افزارهای تقویم و پیام رسانی و همچنین دفتر تلفن بطور خودکار در لیست برنامه ها وارد می شوند.
- بسته به تعداد و طرح آیکون نرم افزارها ممکن است همه نرم افزارها در صفحه دیده نشوند.

فراخوانی و نصب نرم افزارهای گوشی :

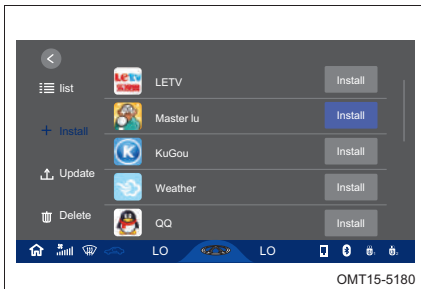

- بر روی **+** Install کلیک کنید تا لیست نرم افزارهای نصب شده بر روی گوشی به نمایش درآید. جهت نصب هریک از نرم افزارها ، بر روی آیکون Install که در جلوی نام هریک از نرم افزارها قرار دارد، فشار دهید.

بروزرسانی نرم افزارها :

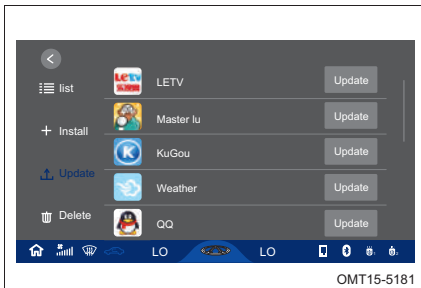

- بر روی **↑** در مانیتور کلیک کنید تا وارد صفحه بروزسانی نرم افزارها شوید. جهت بروزسانی هریک از نرم افزارها ، بر روی آیکون Update که در جلوی نام هر یک از نرم افزارها قرار دارد ، فشار دهید.



حذف نرم افزارها:

- بر روی Delete در مانیتور کلیک کنید تا وارد صفحه حذف نرم افزارها شوید. جهت حذف هر یک از نرم افزارها، بر روی آیکون Delete که در جلوی نام هر یک از نرم افزارها قرار دارد، فشار دهید.

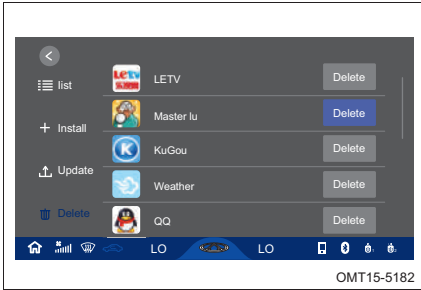

توجه

- برنامه های کاربردی تقویم و پیام رسانی و همچنین دفتر تلفن به عنوان برنامه های پیش فرض و از پیش نصب شده تلقی می شوند و قابل حذف و نصب مجدد نیستند.
- فقط برنامه هایی که در سیستم عامل اندروید گوشی نصب شده باشند قابلیت نمایش در لیست نرم افزارها را دارند.

پاک کردن اپلیکیشن موبایل

۱. وارد منوی Setting شده و گزینه Manage apps را انتخاب کنید.

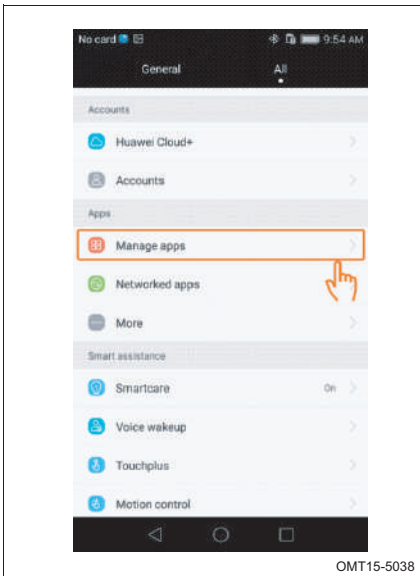



۲. اپلیکیشن Cloudrive را پیدا کنید.

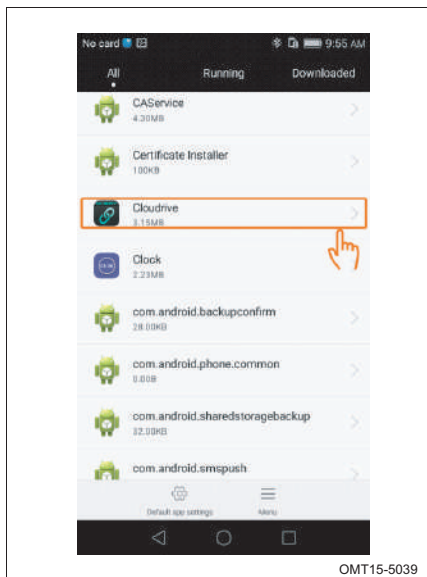

۳. گزینه Uninstall را انتخاب کنید.

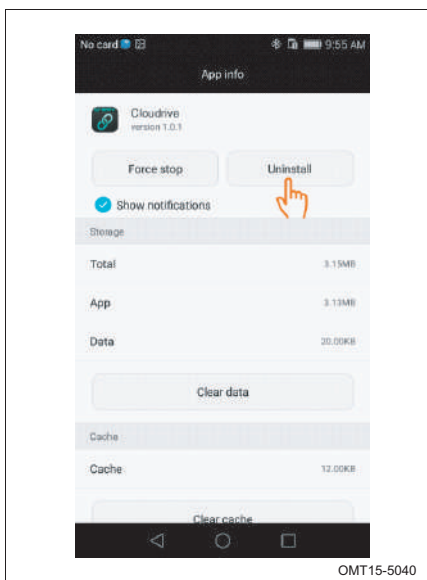

■ خروج از برنامه انطباق

۱. برای خارج شدن از Cloudrive، اتصال بلوتوث را قطع کنید یا کابل USB گوشی را از سیستم صوتی خودرو جدا کنید.



تنظیمات

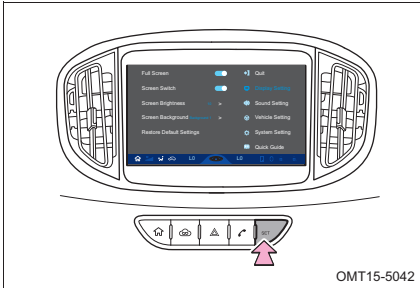

- برای ورود به صفحه تنظیمات بر روی دکمه SET واقع در پنل کنترل فشار دهید.
- جهت خروج از صفحه تنظیمات بر روی گزینه Quit [↵] در مانیتور فشار دهید

تنظیمات صفحه نمایش

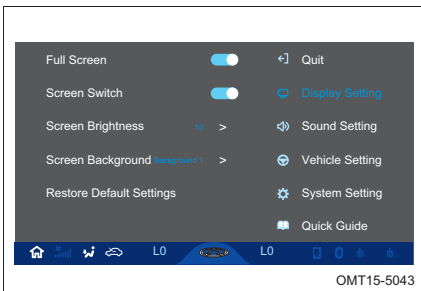

- بر روی 'Display Setting' کلیک کنید و وارد منوی تنظیمات صفحه نمایش شوید.
- حالت تمام صفحه (Full Screen) جهت تماشای فایل های چندرسانه‌ای به صورت تمام صفحه، نوار کشویی واقع شده در روبروی گزینه Full Screen را با اشاره انگشت به حالت روشن تغییر دهید.

روشن و خاموش کردن صفحه (Screen Switch)

• اگر نوار کشویی مقابل گزینه Screen Switch را با اشاره انگشت روشن کنید، صفحه نمایش خاموش خواهد شد (در این حالت با اینکه صفحه نمایش خاموش است ولی سیستم همچنان در حال اجرای آهنگ و ... خواهد بود). بر روی هر قسمتی از مانیتور فشار دهید، صفحه نمایش مجدداً روشن خواهد شد.

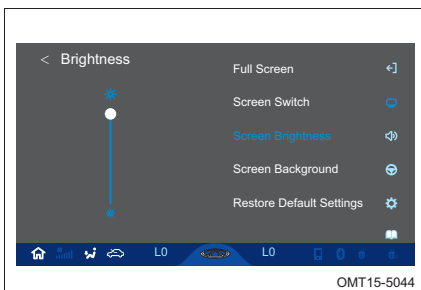

روشنایی صفحه نمایش (Brightness)

- با حرکت دادن نوار پرشونده مقابل این گزینه، میزان روشنایی صفحه نمایش را میتوانید به دلخواه و در محدوده‌ی ۱ تا ۱۰ تنظیم کنید.

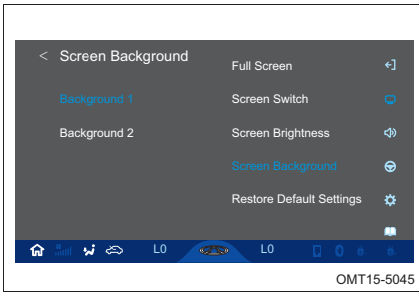

- پس زمینه صفحه نمایش
(Screen Background)

دو حالت Background 1 و Background 2 در دسترس می باشد تا رنگ پس زمینه برای صفحه نمایش را انتخاب کنید.

- بازگشت به تنظیمات اولیه

در صورت انصراف از تنظیمات انجام یافته بر روی صفحه نمایش و بازگشت به تنظیمات پیش فرض و اولیه ، بر روی Restore Default Settings کلیک کنید.

تنظیمات صدا

برای ورود به صفحه تنظیمات صدا بر روی Sound Setting فشار دهید.

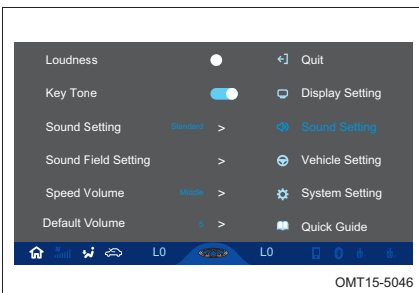

- loudness

برای بـم کردن صدای سیستم ، loudness را فعال کنید.

- صدای صفحه لمسی (Key Tone)

اگر نوار پرشونده را روشن کنید ، هر لمس کردن صفحه نمایش همراه با صدا خواهد بود.

- گزارش تماس (Calling Report)

اگر این گزینه را غیرفعال کنید در زمان استفاده از سیستم صوتی ، در صورت وجود یک تماس تلفنی ورودی ، نام و شماره تلفن فرد تماس گیرنده در مانیتور نمایش داده نخواهد شد.

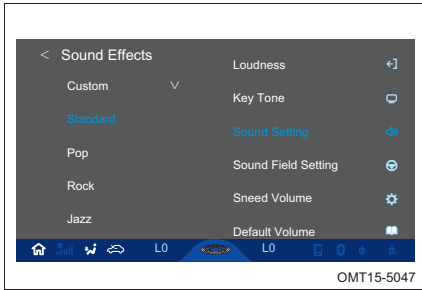

- شیوه پخش صدا (Sound Effect Setting)
در این بخش از تنظیمات صدا یکی از شیوه‌های پخش صدای Jazz, Rock, Pop, Standard یا Classic, یا Custom را می‌توانید انتخاب کنید.

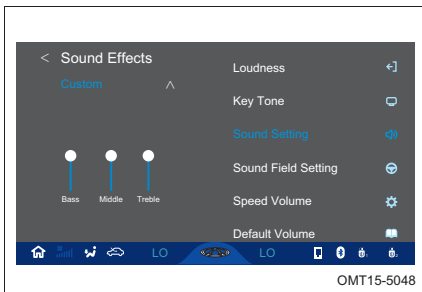

- تنظیمات شیوه پخش صدای Custom
در شیوه پخش صدای Custom برای سه پارامتر Bass, Middle و Treble می‌توانید مقادیر دلخواه خود را تنظیم کنید.

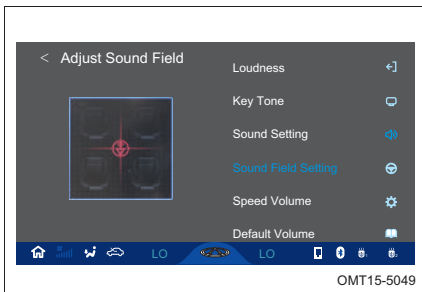

- توزیع صدا بین بلندگوها (Sound Field Setting)
تنظیم توازن صدا بین بلندگوهای جلو، عقب، چپ و راست از طریق این قسمت صورت می‌پذیرد.

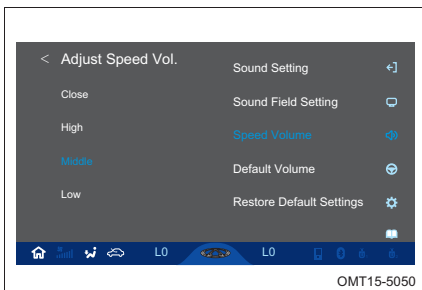

- تنظیم صدا بر اساس سرعت خودرو (Speed Volume)
میزان بلندی صدا میتواند متناسب با سرعت خودرو تغییر یابد. چهار حالت Close (صدای سیستم با افزایش سرعت خودرو هیچ تغییری پیدا نکند)، High (صدای



سیستم با افزایش سرعت، به مقدار زیاد افزایش یابد، Middle (صدای سیستم با افزایش سرعت، به مقدار متوسط افزایش یابد)، LOW (صدای سیستم با افزایش سرعت، به مقدار کم افزایش یابد)، قابل انتخاب و تنظیم می باشد.

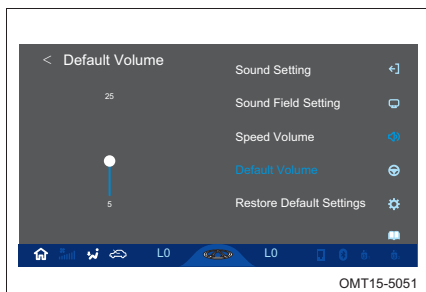

• صدای پیش فرض (Default Volume)

محدوده قابل انتخاب برای صدای پیش فرض (میزان بلندی صدای سیستم در لحظه روشن شدن) ۵ تا ۲۵ می باشد. برای تنظیم میزان صدای پیش فرض، خط پرشونده مقابل این گزینه را به بالا یا پایین بکشید.

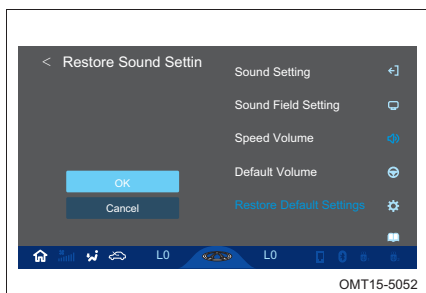

• بازگشت به تنظیمات اولیه

در صورت انصراف از تنظیمات انجام یافته بر روی صدای سیستم و بازگشت به تنظیمات پیش فرض و کارخانه ای، Restore Default Settings را فشار دهید.



تنظیمات مربوط به خودرو و رانندگی

بر روی کلیک کنید و وارد منوی تنظیمات مربوط به خودرو و رانندگی شوید.

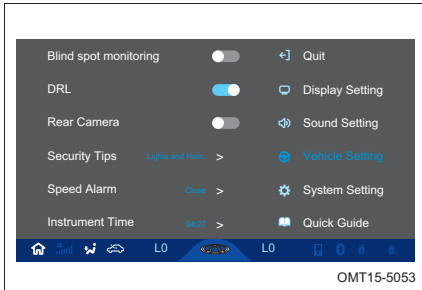

- **نمایش نقاط کور (Blind Spot Monitoring)** با فعال شدن این گزینه دوربین های خودرو نقاط کور قابل رصد شدن را برای راننده نمایش می دهند.

- **چراغ های روز (DRL)** چراغ های روز را با این گزینه می توان خاموش و یا روشن نمود.

- **دوربین عقب (Rear Camera)**

با این گزینه می توان دوربین عقب را غیرفعال یا فعال نمود. زمانی که خودرو ساکن است توسط این گزینه می توانید فضای پشت خودرو را با دوربین عقب مشاهده کنید.

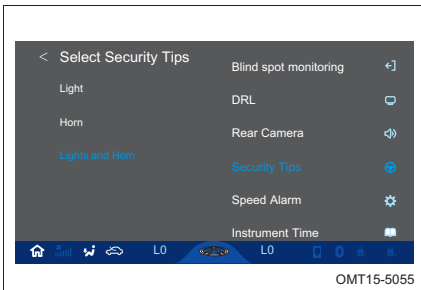

- **تنظیم آژیر هشدار خودرو (Security) (Tips)**

برای دزدگیر خودرو سه حالت اعلام هشدار می توانید تنظیم کنید:

- Light (چراغ های راهنما چشمک بزنند)

- Horn (بوق به صدا درآید)

- Light and Horn (چراغ های راهنما

چشمک بزنند و بوق به صدا درآید)

- **هشدار بالا رفتن سرعت (Speed Alarm)**

هم می توانید این قابلیت را غیر فعال کنید و هم می توانید برای آن سرعت مجاز حداکثر تا Km/h 130 را تنظیم کنید.

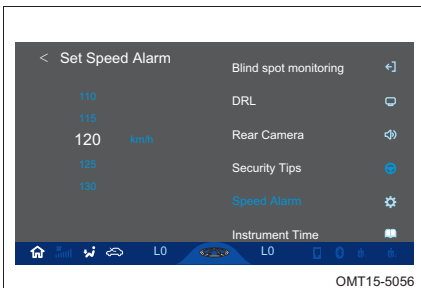

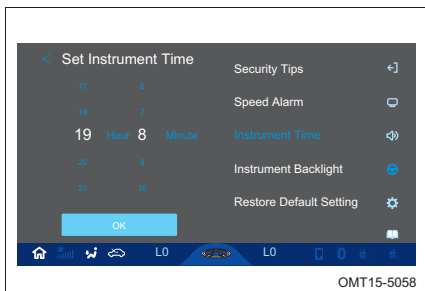

OMT15-5058

- تنظیم ساعت (Instrument Time)
زمان را از طریق انتخاب اعداد در ستون‌های مربوط به ساعت و دقیقه تنظیم کنید.

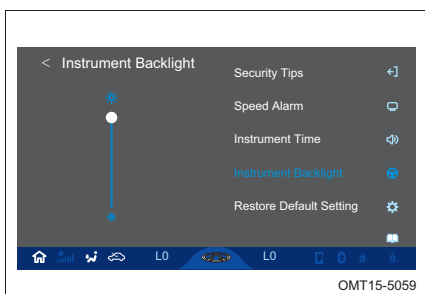

OMT15-5059

- تنظیم نور زمینه داشبورد (Instrument Backlight)
میزان نور چراغ‌های موجود در مجموعه داشبورد را می‌توانید با کشیدن خط پرشونده در محدوده ۱ تا ۱۰ تنظیم کنید.

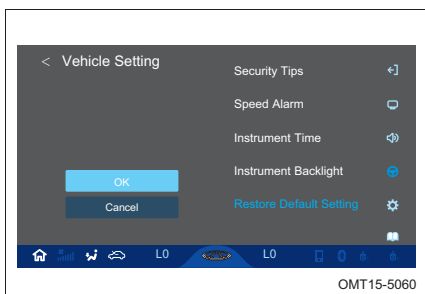

OMT15-5060

- بازگشت به تنظیمات کارخانه‌ای
در صورت انصراف از تنظیمات انجام یافته بر روی سیستم صوتی خودرو و بازگشت به تنظیمات پیش فرض و کارخانه‌ای، بر روی عبارت Restore Default Settings کلیک کنید.

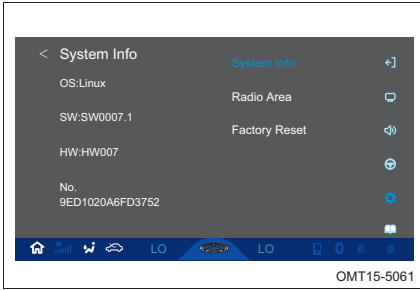

• اطلاعات سیستم (System Info)

در این قسمت اطلاعاتی در خصوص ورژن نرم افزار سیستم و شماره سریال دستگاه ارائه می شود.

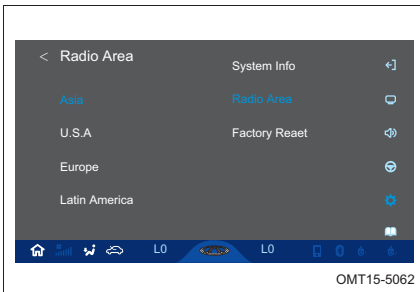

• مناطق رادیویی (Radio Area)

جهت استفاده از رادیو باید سیستم را روی یکی از مناطق رادیویی Europe ، U.S.A ، China یا Latin America تنظیم کنید.

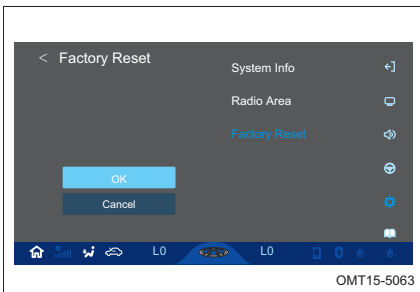

• بازگشت به تنظیمات کارخانه ای

بر روی Factory Reset کلیک کنید تا کلیه تنظیمات سیستم صوتی خودرو به حالت تنظیمات کارخانه ای برگردد.

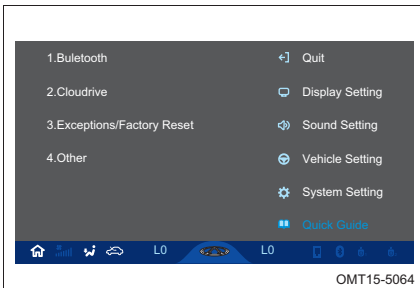

• راهنمای استفاده (Quick Guide)

بر روی  کلیک کنید تا راهنمای استفاده از بخش های مختلف سیستم نمایش داده شود.



سیستم تهویه مطبوع اتوماتیک (در صورت تجهیز)

پنل کنترل سیستم تهویه مطبوع

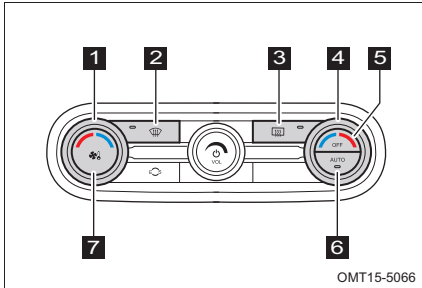

- 1 دکمه تنظیم دما
- 2 کلید بخارزدای شیشه جلو
- 3 کلید گرم کن شیشه عقب
- 4 کلید تنظیم دما
- 5 کلید خاموش کردن سیستم تهویه (OFF)
- 6 کلید AUTO
- 7 کلید نمایش آیکن های کنترل سیستم تهویه

در صفحه نمایش ضبط هنگام فعال کردن و تنظیم سیستم تهویه مطبوع، اطلاعات مرتبط در صفحه نمایش سیستم پخش نشان داده می شود.

آیکن های کنترل سیستم تهویه مطبوع در صفحه نمایش ضبط

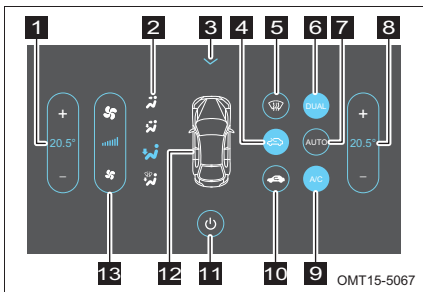

- 1 آیکن افزایش/کاهش دمای سمت چپ
 - حالت تنظیم دما یک سمت: تنظیم دمای هوای سمت راننده
 - حالت تنظیم دما دو سمت (دوگانه): تنظیم همزمان دمای هوای سمت راننده و سرنشین جلو

- 2 حالت تنظیم جریان هوا (انتخاب دریچه ها)
- 3 آیکن خارج شدن از صفحه نمایش کنترل سیستم تهویه
- 4 آیکن گردش هوای بیرون
- 5 آیکن بخارزدای شیشه جلو
- پس از روشن کردن سیستم تهویه مطبوع، با فشردن آیکن فوق هوا از دریچه های بخارزدای شیشه جلو خارج می شود.
- 6 آیکن DUAL (دوگانه): حالت فعال بودن تهویه مطبوع دو سمت کابین
- 7 آیکن AUTO
- با فشردن و انتخاب این آیکن، سیستم تهویه پس از روشن شدن در حالت اتوماتیک قرار می گیرد.



8 آیکون افزایش/کاهش دمای سمت راست

حالت تنظیم دمای دوگانه: فعال شدن تنظیم دمای سمت سرنشین جلو
حالت تنظیم دمای تکی: تنظیم همزمان دمای هوای سمت راننده و سرنشین جلو

9 آیکون A/C

با فشردن این آیکون، کمپرسور کولر روشن یا خاموش خواهد شد.

10 آیکون گردش هوای داخل کابین

11 آیکون روشن/خاموش: با لمس کردن این آیکون، سیستم تهویه مطبوع روشن و خاموش می شود.

12 نمایش وضعیت خودرو

13 آیکون افزایش/کاهش سرعت فن تهویه

توجه

- در زمان استفاده از کولر، رطوبت هوا توسط اواپراتور جذب شده و مقداری آب در اطراف آن جمع می شود که از طریق لوله مربوطه به زیر خودرو تخلیه می شود. بنابراین مشاهده مقداری آب در زیر خودرو پس از توقف طبیعی بوده و نشانه وجود ایراد نمی باشد.



کلید AUTO

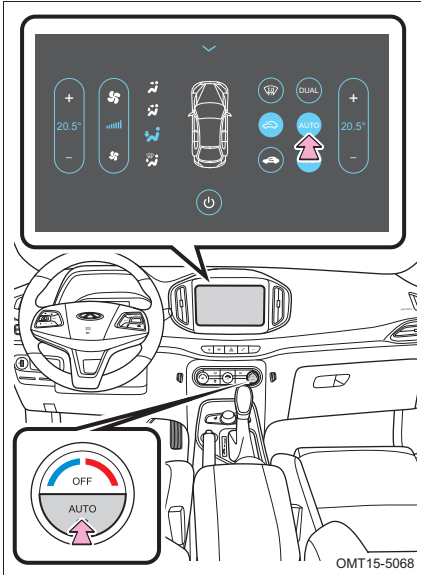

با فشردن یا انتخاب کلید AUTO در پنل کنترل سیستم تهویه مطبوع یا صفحه نمایش ضبط، سیستم تهویه فعال خواهد شد. حالت دریچه های خروج هوا، دریچه گردش هوای داخل/خارج و سرعت فن بطور خودکار با توجه به تنظیم دما فعال خواهند شد.

- هنگام فعال کردن کلید یا آیکن AUTO، چراغ نشانگر کلید یا نورزمینه آبی رنگ آیکن در نمایشگر ضبط روشن خواهد شد.
- اگر حالت AUTO فعال نباشد با انتخاب کلید یا آیکن AUTO سیستم تهویه در این حالت قرار می گیرد.



■ سنسور خورشیدی و سنسور دمای داخل کابین

1 سنسور خورشیدی

2 سنسور دمای داخل کابین

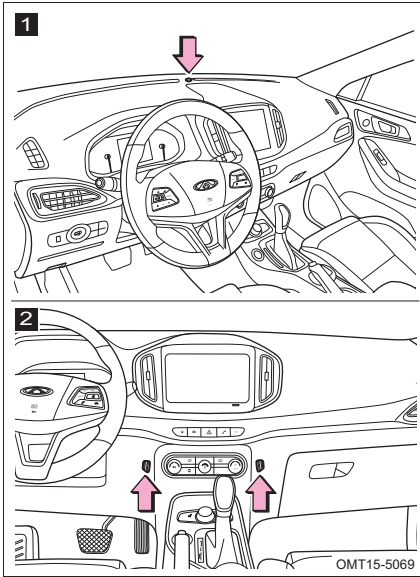

سیستم تهویه مطبوع اتوماتیک با تشخیص دمای هوای داخل کابین و دمای هوای محیط و کنترل تغییرات تابش نور خورشید، اقدام به تنظیم هوای داخل خواهد کرد.

توجه

- جلوی سنسورها را مسدود نکنید.



کلید نمایش اطلاعات سیستم تهویه مطبوع

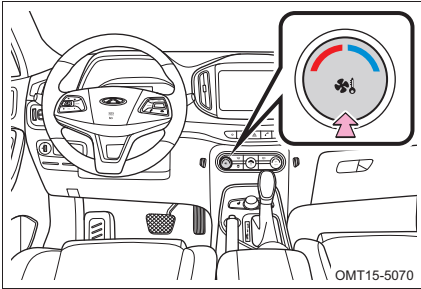

با فشردن کلید مشخص شده در شکل، اطلاعات و وضعیت سیستم تهویه مطبوع در نمایشگر ظاهر شده و پس از ۱۰ ثانیه به حالت اول برمی گردد.

- اگر هنگام نمایش داده شدن اطلاعات و وضعیت سیستم تهویه، کلیدهای کنترل سیستم در پینل یا نمایشگر ضبط فعال شود، نمایش اطلاعات ۱۰ ثانیه پس از آخرین عملکرد کلیدها ادامه خواهد داشت.

نمایش اطلاعات و وضعیت سیستم تهویه مطبوع در صفحه نمایش ضبط

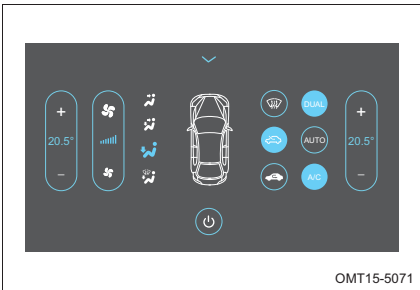

- پس از نمایش اطلاعات در صفحه نمایش ضبط، آیکون های زیر قابل فعال کردن و استفاده می باشند:

آیکون سرعت فن/حالت بخارزدای شیشه جلو/آیکون AUTO و آیکون ON/OFF



کلید بخارزدای شیشه جلو

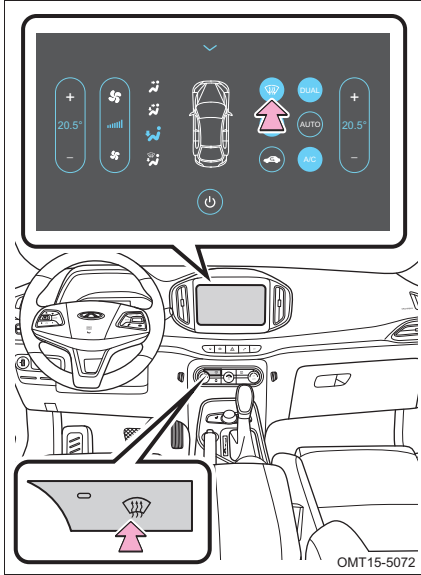

- اگر سیستم تهویه خاموش باشد با فشردن کلید بخارزدای شیشه جلو، سیستم تهویه روشن خواهد شد و در حالت خروج هوا به شیشه جلو قرار می گیرد. در این حالت چراغ کلید بخارزدا روشن، سرعت فن در موقعیت ۶، گردش هوا در حالت خارج کابین و کولر فعال می شود.
- اگر سیستم تهویه روشن باشد با فشردن کلید بخارزدای شیشه جلو، حالت خروج هوا به شیشه جلو قرار می گیرد. در این حالت چراغ کلید بخارزدا روشن شده، سرعت فن در موقعیت ۶، گردش هوا در حالت خارج کابین و کولر فعال می شود.
- در حالت روشن بودن سیستم تهویه، اگر کلید بخارزدای شیشه جلو فعال شود، سیستم تهویه در این حالت قرار می گیرد و با فشردن مجدد کلید بخارزدا هیچ تغییر حالتی در عملکرد سیستم ایجاد نمی کند.



کلید OFF

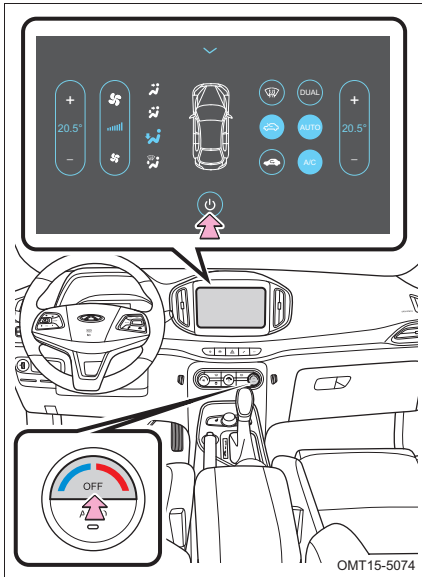

OMT15-5074

با فشردن کلید "OFF" یا لمس آیکن '⏻' سیستم تهویه مطبوع خاموش می شود.

- حین خاموش کردن سیستم تهویه مطبوع، سیستم بطور خودکار در حالت گردش هوای بیرون و دما در حالت حداکثر خنکی قرار می گیرد.

کلید DUAL

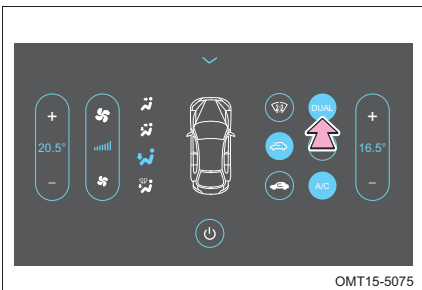

OMT15-5075

با انتخاب آیکن DUAL در صفحه نمایش، سیستم تهویه مطبوع بین حالت های دوگانه و تکی تغییر عملکرد می دهد.

وقتی که نور زمینه آیکن DUAL پرنرنگ (رنگ آبی) شود، بیانگر قرار گرفتن سیستم تهویه در حالت دوگانه است.

اما اگر نور زمینه حالت خاموش (رنگ خاکستری) پیدا کند، نشان دهنده قرار گرفتن سیستم تهویه در حالت تکی (فعال شدن دریچه هردو سمت) است.



دکمه های تنظیم دمای سمت چپ/راست

■ حالت تکی

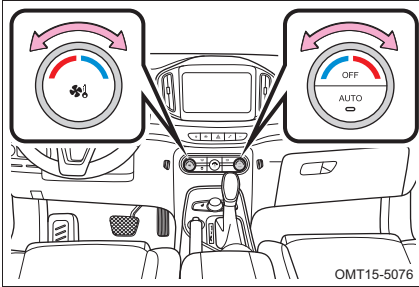

با استفاده از این حالت می توان همزمان دمای سمت سرنشین جلو و راننده را توسط یکی از دکمه های تنظیم دمای سمت چپ یا راست تنظیم کرد.

■ حالت دوگانه

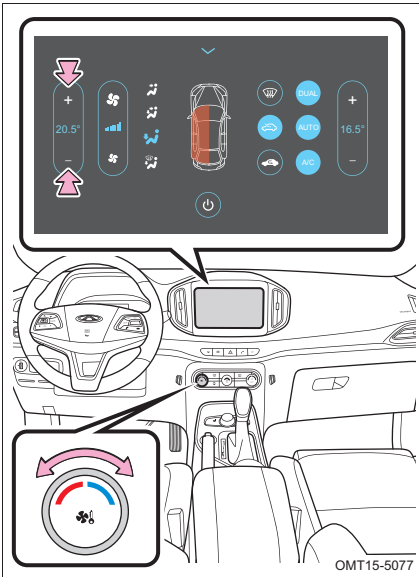

- دکمه تنظیم دمای سمت چپ دمای هوای سمت راننده را کنترل می کند. با چرخاندن دکمه در جهت ساعتگرد دما افزایش و با چرخاندن آن در خلاف جهت عقربه های ساعت دما کاهش می یابد.

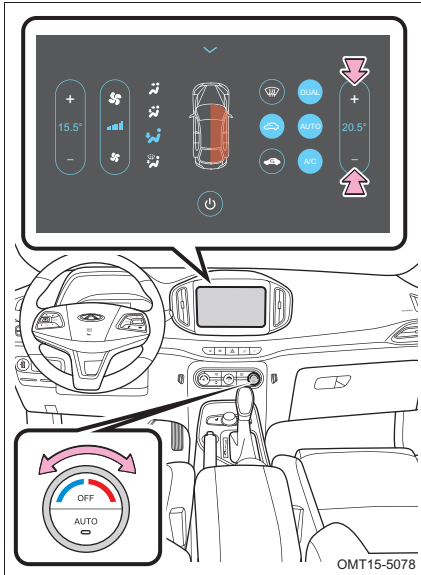

- دکمه تنظیم دمای سمت راست دمای هوای سمت سرنشین جلوراکنترل می کند. با چرخاندن دکمه در جهت ساعتگرد دما افزایش و با چرخاندن آن در جهت عکس دما کاهش می یابد.

- با هر مرتبه چرخاندن دکمه در جهت ساعتگرد دما ۰٫۵ درجه افزایش می یابد. وقتی که دما در حالت حداکثر (HI) باشد، با چرخاندن دکمه در جهت ساعتگرد، دما تغییر نمی کند و در حداکثر مقدار باقی می ماند.
- با هر مرتبه چرخاندن دکمه در جهت پادساعتگرد دما ۰٫۵ درجه کاهش می یابد. وقتی که دما در حالت حداقل (LOW) باشد، با چرخاندن دکمه در جهت پادساعتگرد دما تغییر نمی کند و در همان حداقل مقدار باقی می ماند.
- وقتی که در حالت AUTO دما در حداقل (LOW) تنظیم شود، دریچه گردش هوا در وضعیت گردش هوای داخل قرار می گیرد، کمپرسور کولر روشن می ماند، سرعت فن با بیشترین سرعت و جریان هوا از دریچه های روبرو خارج می شود. در این حالت وضعیت AUTO در صفحه نمایش ضبط یا چراغ کلید AUTO در پنل تهویه روشن نمی شود.
- در حالت AUTO وقتی که دما در حداکثر (HI) تنظیم شود، فن با بیشترین سرعت کار می کند و دریچه اختلاط هوا در گرمترین موقعیت قرار می گیرد.



کلید تنظیم سرعت فن تهویه

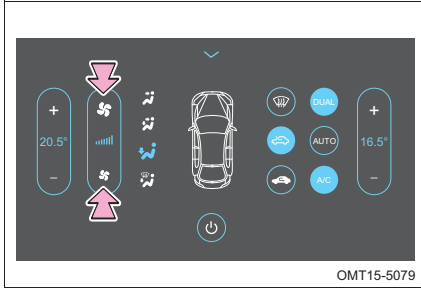

1 با لمس سرعت فن و در نتیجه جریان هوا

افزایش می یابد. وقتی که سرعت فن در حداکثر مقدار باشد، با لمس آیکن فوق تغییری در سرعت فن ایجاد نمی شود.

2 با لمس سرعت فن کاهش می یابد. وقتی که

سرعت فن در کمترین مقدار باشد، با لمس آیکن فوق تغییری در سرعت فن ایجاد نمی گردد.

کلید تنظیم درجه ها (Mode)

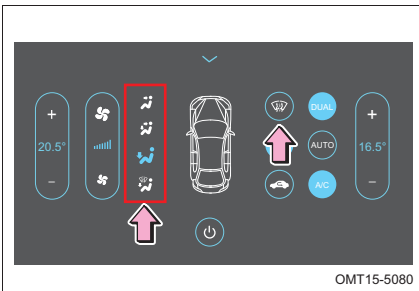

برای انتخاب و تغییر خروج جریان هوا، کلید Mode یا آیکن آن در صفحه نمایش ضبط را فشار دهید. سیستم تهویه براساس انتخاب حالت مورد نظر کار خواهد کرد.



■ جریان هوا به سمت بالای بدن

مسیر توزیع هوا از دریچه‌های روی داشبورد

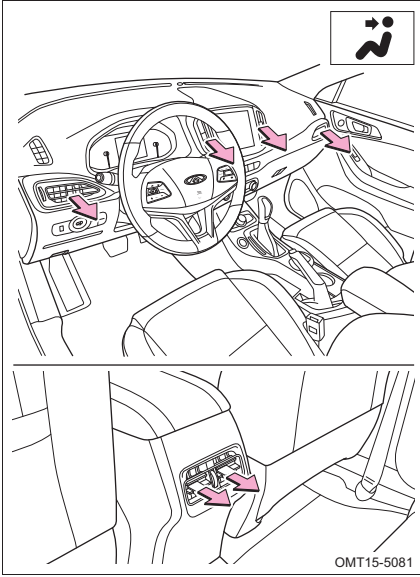

■ جریان هوا به سمت بالای بدن و زیر پا

مسیر توزیع هوا از دریچه‌های زیر پا و دریچه‌های روی داشبورد

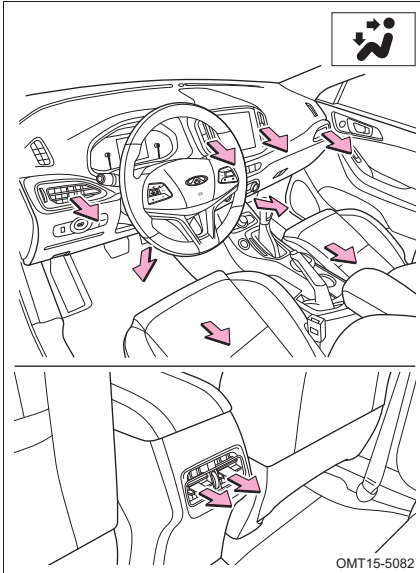



■ جریان هوا به سمت زیر پا

مسیر توزیع هوا از دریچه‌های زیر پا

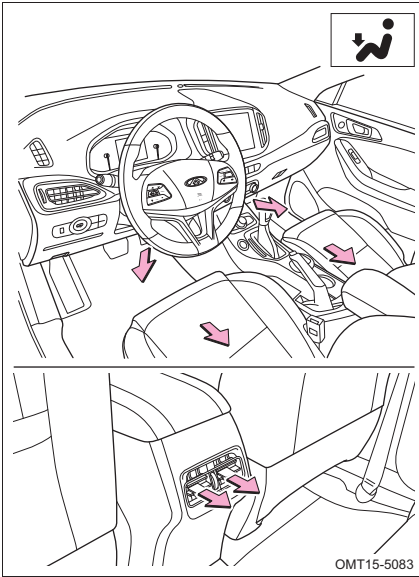

OMT15-5083

■ جریان هوا به سمت زیر پا و شیشه جلو و شیشه درب‌های جلو

مسیر توزیع هوا از دریچه‌های زیر پا، دریچه بخارزدای شیشه جلو و دریچه‌های بخارزدای شیشه درب‌های جلو، سمت چپ و راست.

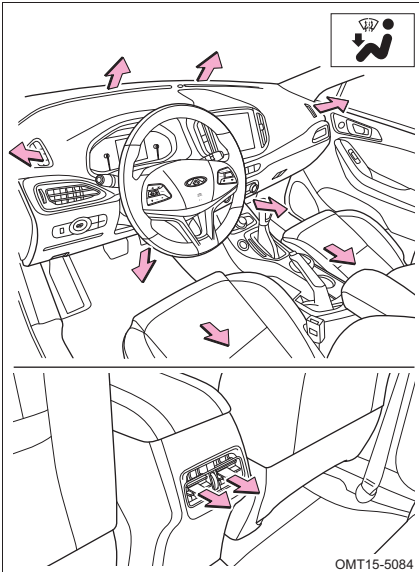

OMT15-5084



جریان هوا به سمت شیشه جلو و شیشه‌های جانبی

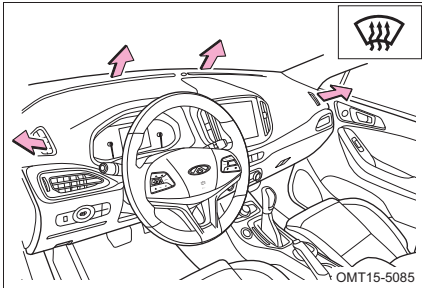

مسیر توزیع هوا از دریچه بخارزدای شیشه جلو و دریچه های بخارزدای شیشه درب‌های جلو، سمت چپ و راست.

توجه

- انتخاب دریچه‌های شیشه جلو و شیشه درب‌های جلو در مواقعی توصیه می‌شود که شیشه‌ها دچار بخار گرفتگی در حین رانندگی شده‌اند.

کلید کولر A/C

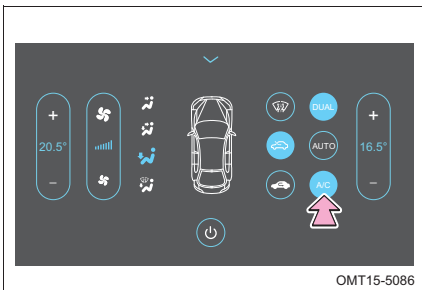

با فشار دادن کلید A/C کمپرسور کولر شروع به کار خواهد کرد. همزمان چراغ زمینه کلید نیز روشن خواهد شد. با فشار مجدد کلید A/C کمپرسور کولر از کار خواهد افتاد و چراغ زمینه کلید هم خاموش خواهد شد.

شرایط لازم برای فعال شدن کولر:

- موتور روشن باشد.
- فن کولر روشن شده باشد.
- کلید A/C روشن شده باشد.



توجه

- اگر با کولر روشن به مدت طولانی در سربالایی حرکت کنید و یا در ترافیک سنگین در حال رانندگی باشید، احتمالاً موتور ماشین داغ خواهد کرد. بنابراین چراغ هشدار دمای آب موتور را زیر نظر داشته باشید. در صورت داغ شدن موتور، کولر را خاموش کنید.

گردش هوای داخل و خارج

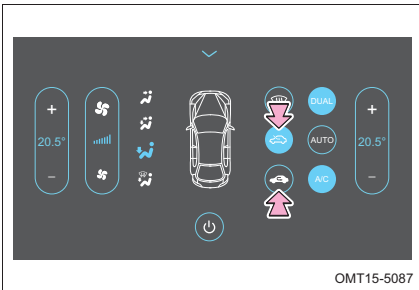

با فشرده شدن آیکون گردش هوای داخل یا خارج، سیستم تهویه مطبوع بین گردش هوای ورودی و خروجی از بیرون تغییر حالت می‌دهد. با انتخاب هریک از حالت‌ها، رنگ آیکون مورد نظر تغییر می‌کند که بیانگر فعال بودن دریاچه گردش هوای منتخب شده است.

در گردش هوای داخل: فقط هوای داخل کابین توسط سیستم به گردش در می‌آید.
در حالت گردش هوای بیرون: هوای داخل کابین به واسطه ورود هوای تازه از بیرون، تهویه می‌شود.
از حالت گردش هوای داخل در شرایط زیر استفاده کنید:

- در محیط با هوای غبار آلود و ذرات معلق
- برای جلوگیری از ورود دود آگروز به داخل کابین
- برای خنک شدن و یا گرم شدن سریع کابین
- برای جلوگیری از ورود بوی نامطبوع به داخل کابین

توجه

- اگر به مدت طولانی از گردش هوای داخل استفاده شود، از طراوت و تازگی هوای داخل کابین کاسته خواهد شد.



تنظیم دریچه‌های خروجی هوا

جهت و میزان حجم هوای خروجی از دریچه‌ها را می‌توان توسط زبانه وسط و دکمه‌های چرخشی روی دریچه‌ها تنظیم کرد.

■ دریچه‌های وسط داشبورد

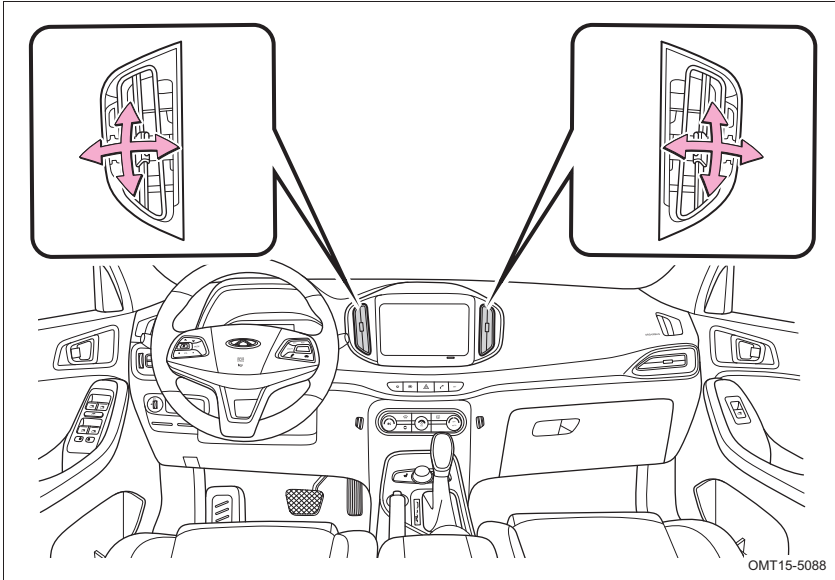

- زبانه واقع در وسط دریچه‌ها را به سمت بالا، پایین، چپ و راست برگردانید تا مسیر خروجی هوا را به دلخواه تنظیم کنید.



دریچه‌های کناری

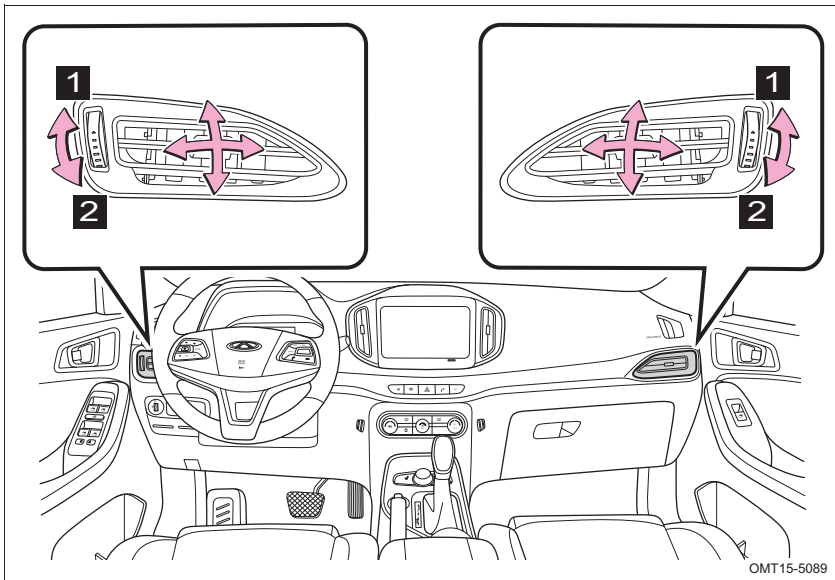

- زبانه واقع در وسط دریچه‌ها را به سمت بالا، پایین، چپ و راست برگردانید تا مسیر خروج هوا را به دلخواه تنظیم کنید.
- دکمه چرخشی را به سمت (۱) بچرخانید تا حجم هوای خروجی بیش‌تر شود.
- دکمه چرخشی را به سمت (۲) بچرخانید تا حجم هوای خروجی کم‌تر شود.



دریچه‌های پشت کنسول وسط

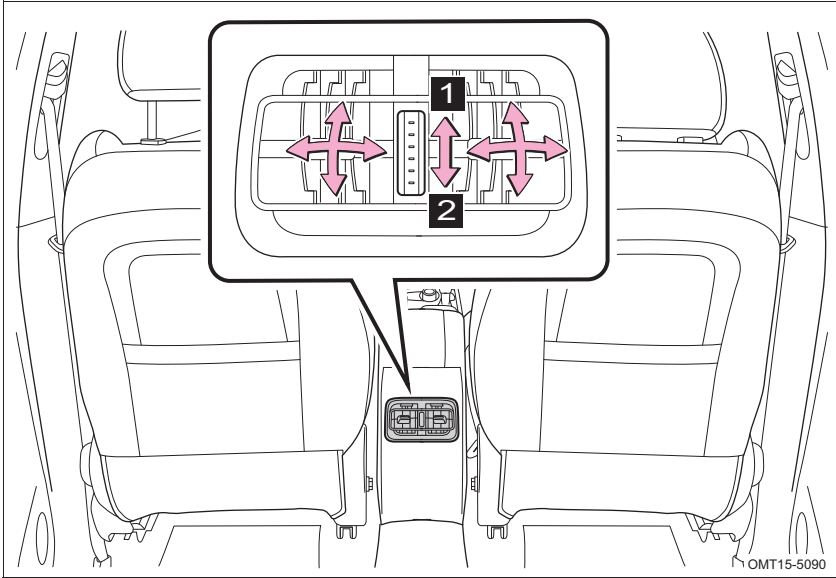

- زبانه واقع در وسط دریچه‌ها را به سمت بالا، پایین، چپو راست برگردانید تا مسیر خروج هوا را به دلخواه تنظیم کنید.
- دکمه چرخشی را به سمت (۱) بچرخانید تا حجم هوای خروجی بیش‌تر شود.
- دکمه چرخشی را به سمت (۲) بچرخانید تا حجم هوای خروجی کم‌تر شود.



سیستم تهویه مطبوع برقی

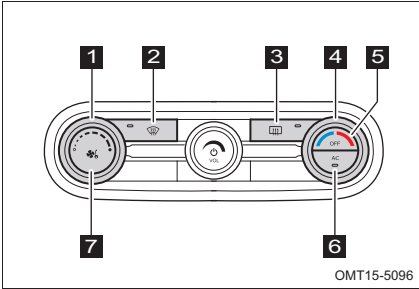

- 1 دکمه تنظیم سرعت فن
- 2 کلید بخارزدای شیشه جلو
- 3 کلید گرمکن شیشه عقب
- 4 دکمه تنظیم دما
- 5 کلید خاموش کردن سیستم تهویه (OFF)
- 6 کلید کولر (A/C)
- 7 کلید نمایش اطلاعات سیستم تهویه

آیکون های کنترل سیستم تهویه مطبوع در صفحه نمایش ضبط

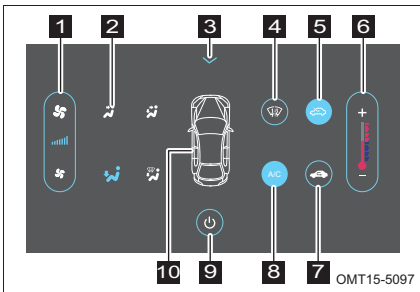

- 1 افزایش/کاهش سرعت فن
- 2 انتخاب دریچه ها (حالت تنظیم جریان هوا)
- 3 خارج شدن از صفحه نمایش کنترل سیستم تهویه
- 4 بخارزدای شیشه جلو
- 5 گردش هوای بیرون
- 6 افزایش/کاهش دما
- 8 گردش هوای داخل کابین
- 9 کلید کولر (A/C)
- 10 کلید خاموش/روشن کردن "Power"
- 11 نمایش وضعیت خودرو



کلید نمایش اطلاعات سیستم تهویه مطبوع

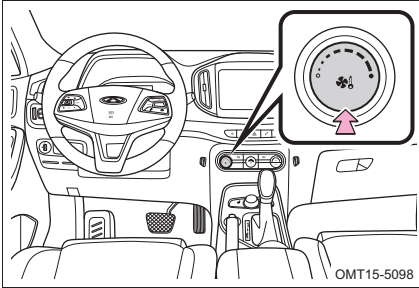

با فشردن کلید مشخص شده در شکل، اطلاعات و وضعیت سیستم تهویه مطبوع در نمایشگر ظاهر شده و پس از ۵ ثانیه به حالت اول برمی گردد.

- اگر هنگام نمایش داده شدن اطلاعات و وضعیت سیستم تهویه، کلیدهای کنترل سیستم در پنل یا نمایشگر ضبط فعال شود، نمایش اطلاعات ۵ ثانیه پس از آخرین عملکرد کلیدها ادامه خواهد داشت.

کلید بخارزدای شیشه جلو

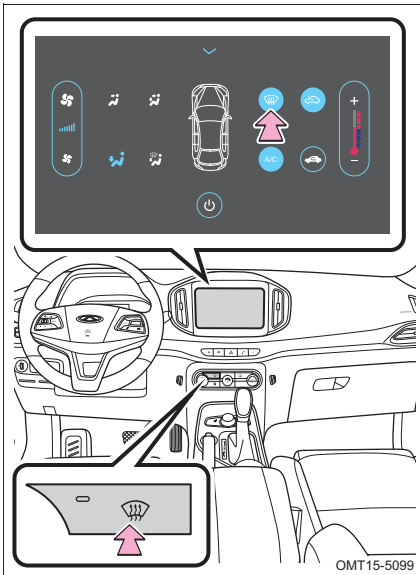

- اگر سیستم تهویه خاموش باشد با فشردن کلید بخارزدای شیشه جلو، سیستم تهویه روشن خواهد شد و در حالت خروج هوا به شیشه جلو قرار می گیرد. در این حالت چراغ کلید بخارزدا روشن، سرعت فن در موقعیت ۶، گردش هوا در حالت خارج کابین و کولر فعال می شود.
- اگر سیستم تهویه روشن باشد با فشردن کلید بخارزدای شیشه جلو، حالت خروج هوا به شیشه جلو قرار می گیرد. در این حالت چراغ کلید بخارزدا روشن شده، سرعت فن در موقعیت ۶، گردش هوا در حالت خارج کابین و کولر فعال می شود.
- در حالت روشن بودن سیستم تهویه، اگر کلید بخارزدای شیشه جلو فعال شود، سیستم تهویه در این حالت قرار می گیرد و با فشردن مجدد کلید بخارزدا هیچ تغییر حالتی در عملکرد سیستم ایجاد نمی کند.



کلید OFF

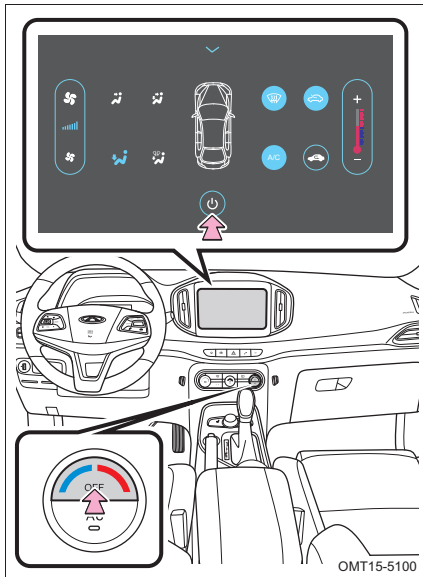

با فشردن کلید "OFF" یا لمس آیکون  سیستم تهویه مطبوع خاموش می شود.

- حین خاموش کردن سیستم تهویه مطبوع، سیستم بطور خودکار در حالت گردش هوای بیرون و دماد در حالت حداکثر خنکی قرار می گیرد.



تنظیم سرعت فن تهویه

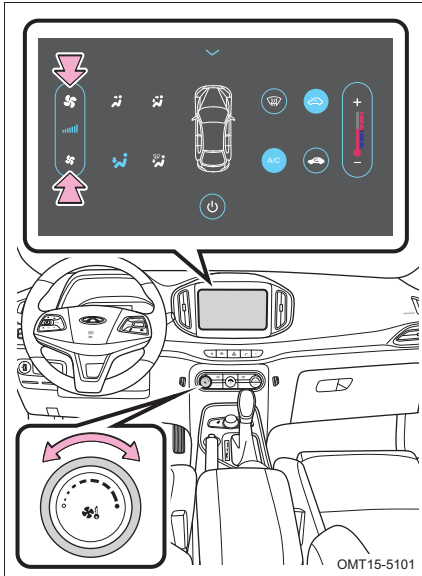

۷ سرعت برای فن قابل انتخاب است. سرعت انتخاب

شده برای فن در نمایشگر ضبط نمایش داده می شود.

- سرعت فن از طریق دکمه مربوطه در پنل سیستم تهویه یا آیکون تنظیم سرعت در صفحه نمایش ضبط قابل تنظیم است.
- اگر سیستم تهویه خاموش باشد با چرخاندن کلید تنظیم سرعت فن در پنل یا لمس آیکون مورد نظر در صفحه نمایش ضبط، سیستم تهویه روشن می شود.

وقتی که سیستم تهویه توسط دکمه تنظیم

سرعت فن روشن شود، عملکرد سیستم تا قبل

از خاموش شدن در حالت گردش هوای بیرون

قرار می گیرد.



دکمه تنظیم دما

- تنظیم دما سیستم تهویه مطبوع از طریق دکمه مربوط در پنل یا آیکون تنظیم دما در صفحه نمایش ضبط قابل انجام است.
- پس از خاموش شدن سیستم تهویه، دریچه تنظیم دما بطور خودکار در سردترین موقعیت قرار می گیرد.

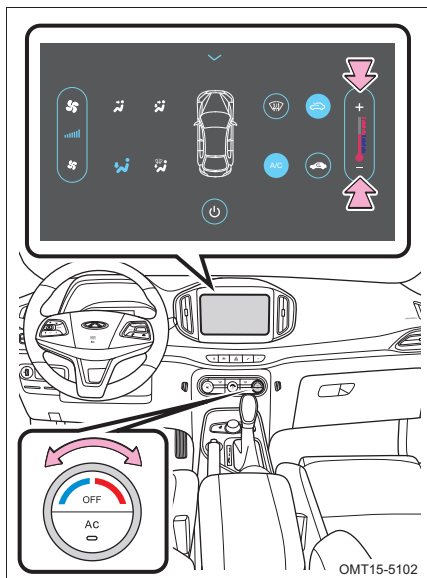

کلید انتخاب دریچه ها (Mode)

برای انتخاب و تغییر جریان خروج هوا از دریچه های سیستم تهویه، آیکون های حالت خروج هوا در صفحه نمایش ضبط را لمس کنید تا سیستم در همان وضعیت قرار گیرد.

برای کسب اطلاعات بیشتر در خصوص دریچه ها، به قسمت "کلید انتخاب دریچه" در بخش "سیستم تهویه مطبوع اتوماتیک" مراجعه کنید.

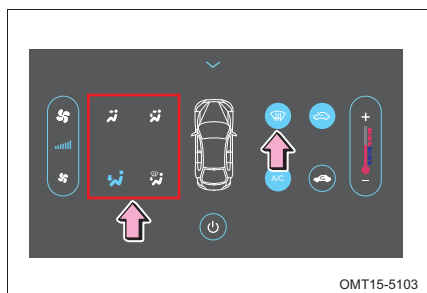



کلید A/C

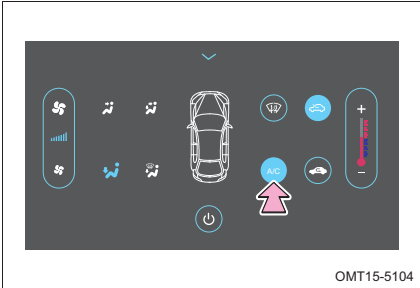

با فشار دادن کلید یا آیکون A/C، کمپرسور کولر فعال می شود و همزمان چراغ زمینه کلید یا نور آبی رنگ آیکون A/C در نمایشگر ضبط نیز روشن می گردد. با فشار مجدد کلید A/C، کمپرسور کولر و چراغ زمینه کلید یا آیکون خاموش می شوند.

کلید گردش هوای داخل / خارج

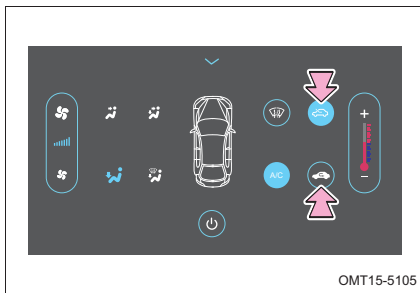

با فشار دادن کلید یا آیکون گردش هوای داخل / خارج، سیستم تهویه مطبوع بین حالت های گردش هوای داخل کابین و ورود هوای تازه از بیرون، تغییر وضعیت خواهد داد. با هر بار فعال کردن کلید یا آیکون گردش هوا، چراغ کلید یا نور زمینه آیکون روشن شده و وضعیت دریچه را مشخص می نماید.



موارد احتیاطی

- برای افزایش عمر مفید سیستم تهویه مطبوع، نکات زیر را مورد توجه قرار دهید:
- اگر خودرو در فصل گرما به مدت طولانی پارک شده باشد، بلافاصله پس از روشن کردن موتور، کولر را روشن نکنید. ابتدا پنجره‌ها را باز کنید تا هوای داخل کابین کمی پایین‌تر بیاید. سپس پنجره‌ها را ببندید و کولر را روشن کنید.
 - در صورتی که به مدت طولانی با سرعت کم رانندگی می‌کنید، از کولر استفاده نکنید.
 - ۲ تا ۳ دقیقه قبل از پارک کردن خودرو، کولر را خاموش کنید و اجازه دهید تا دمنده تهویه مطبوع همچنان کار کند. از آنجایی که دمای هوای بیرون خیلی بالا است، بهتر است از حالت گردش هوای بیرون استفاده شود تا اختلاف دمای هوای محیط و اواپراتور از بین رفته و سریعتر خشک شود و از تجمع باکتری‌ها و یا مواد آلوده‌کننده دیگر در اطراف اواپراتور جلوگیری شود.

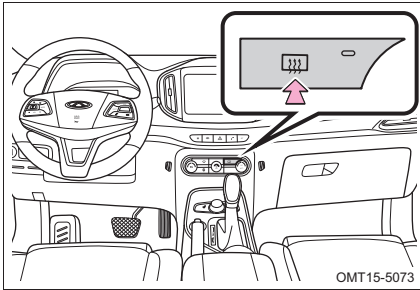

برای استفاده از گرمکن شیشه عقب و آینه‌های جانبی، باید سوئیچ باز باشد. با فشار دادن کلید، گرمکن شروع به کار نموده و همزمان چراغ زمبیه کلید روشن خواهد شد. با فشار مجدد کلید، گرمکن و چراغ زمبیه خواهند شد. گرمکن شیشه عقب و گرمکن آینه‌های جانبی، پس از کار کردن در حدود ۱۵ دقیقه، به طور خودکار خاموش خواهد شد.

توجه

- مراقب باشید تا هنگام تمیز کردن شیشه عقب و آینه‌های جانبی، به گرمکن آسیبی وارد نشود.
- پس از تمیز شدن شیشه از وجود یخ و بخار گرفتگی، گرمکن را خاموش کنید. روشن ماندن گرمکن به مدت طولانی باعث خالی شدن باتری می‌شود. گرمکن شیشه برای خشکاندن آب باران و یا ذوب کردن برف ساخته نشده است.

هشدار

- از لمس کردن شیشه عقب و آینه‌ها هنگام روشن بودن گرمکن خودداری کنید، زیرا احتمال سوختگی وجود دارد.



آینه وسط

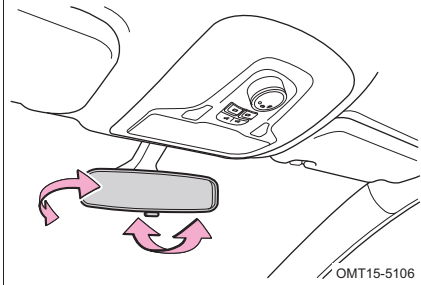

قبل از شروع رانندگی، موقعیت آینه را طوری تنظیم کنید که بتوانید نسبت به عقب خودرو دید کاملی داشته باشید. برای تنظیم آینه، آن را توسط دست در جهت مورد نیاز بچرخانید.

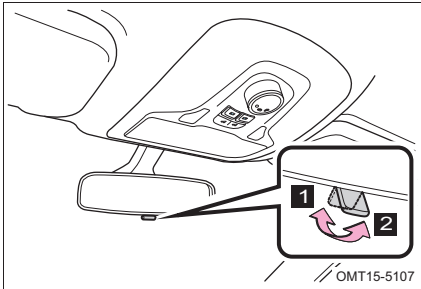

1 موقعیت آینه برای روز

2 موقعیت آینه برای شب

برای کاهش نور انعکاس چراغ خودروهایی که پشت سر شما هستند، می‌توانید شصتی ضد تابش آینه را بکشید تا زاویه آن تنظیم شود.



آینه‌های جانبی برقی

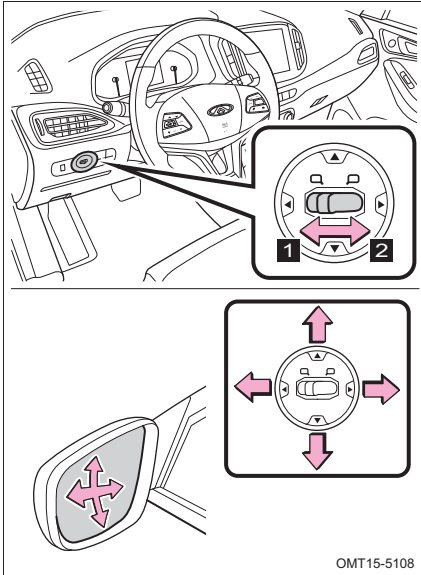

OMT15-5108

کلید تنظیم آینه‌های جانبی، در سمت راننده و قسمت چپ داشبورد قرار گرفته است. آینه‌ها زمانی قابل تنظیم هستند که دکمه استارت (سوئیچ موتور) روشن باشد.

1 آینه سمت چپ

2 آینه سمت راست

▲ : بالا

▼ : پایین

▶ : راست

◀ : چپ

هشدار ⚠

- قبل از شروع رانندگی، موقعیت آینه‌ها را متناسب با وضعیت قرار گیری خود تنظیم کنید، به گونه‌ای که نسبت به عقب خودرو ید مناسبی داشته باشید.
- در حین رانندگی اقدام به تنظیم آینه نکنید، چرا که باعث از دست رفتن کنترل وسیله نقلیه و در نتیجه بروز تصادف و مصدومیت می‌شود.
- تصاویر مشاهده شده در آینه‌های جانبی با واقعیت مقداری تفاوت دارند، بنابراین همیشه با احتیاط رانندگی کنید.



جمع کردن و باز کردن آینه‌های جانبی

جمع کردن آینه‌ها بصورت دستی:

آینه را با دست گرفته و به سمت خود بکشید تا اینکه به طور کامل جمع شود.

برای باز کردن آینه، آن را با دست گرفته و به آرامی به سمت بیرون فشار دهید تا اینکه به طور کامل باز شود.

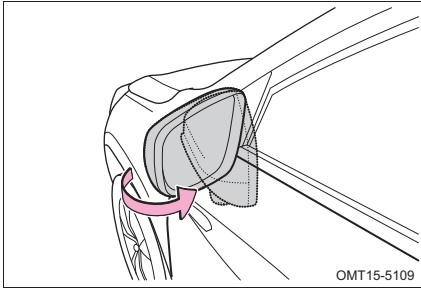

جمع کردن آینه‌ها بصورت برقی (در صورت تجهیز):

جمع کردن آینه‌ها توسط کلید:

کلید جمع کردن آینه‌های جانبی در سمت چپ داشبورد راننده قرار گرفته است.

اگر سوئیچ باز باشد آینه‌های جانبی قابلیت جمع شدن و یا باز شدن را به وسیله کلید مربوطه خواهند داشت.

جمع کردن آینه‌ها توسط ریموت:

وقتی که درب‌ها با ریموت یا میکرو سوئیچ روی دستگیره بیرونی قفل شوند. آینه‌ها به طور اتوماتیک جمع می‌شوند و بالعکس هنگام باز کردن درب‌ها با ریموت، آینه‌ها باز می‌گردند.

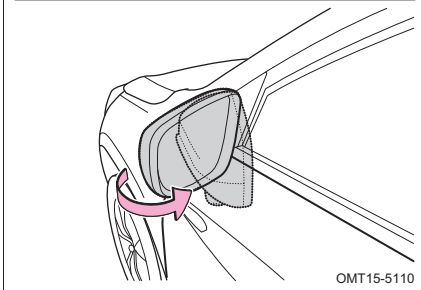
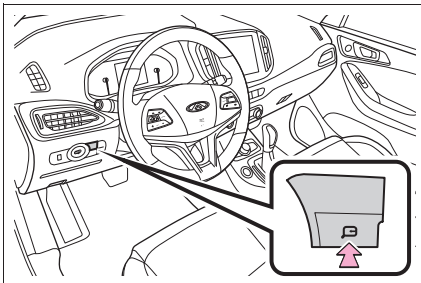



توجه

- برای جلوگیری از آسیب دیدن آینه‌ها، هنگام تا کردن و باز کردن به سطح آن فشار بیش از حد وارد نکنید.

هشدار

- در مدل‌های مجهز به آینه‌های برقی تاشو، از جمع و باز کردن آینه بوسیله دست جدا خودداری کنید و در صورت بروز هرگونه ایراد به نمایندگی مجاز مراجعه نمایید.
- در حین رانندگی، اقدام به باز کردن آینه نکنید.
- مراقب باشید تا دست‌تان، هنگام باز کردن و جمع کردن آینه، گیر نکند.



فصل ۵ - امکانات خودرو

۵-۵ : روش استفاده از شیشه شور جلو

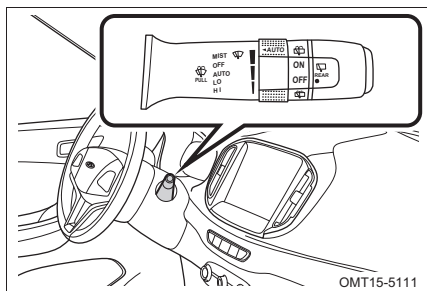

دسته برف پاک‌کن و شیشه شور در سمت راست غربیبلک فرمان قرار گرفته است.

توجه

- در آب و هوای سرد، قبل از استفاده از برف پاک‌کن، مطمئن شوید که تیغه‌های برف پاک‌کن روی شیشه به علت یخ‌زدگی نجسیده باشد. تا زمانی که یخ روی شیشه آب نشود، از برف پاک‌کن استفاده نکنید. ممکن است باعث آسیب دیدن موتور برف پاک‌کن شود.
- اگر شیشه‌ی روی شیشه وجود دارد، در این حالت برف پاک‌کن‌ها را حرکت ندهید، زیرا موجب آسیب دیدن موتور برف پاک‌کن خواهد شد، ابتدا آن را بردارید، سپس برف پاک‌کن را فعال کنید.
- همچنین زمانی که سطح شیشه خشک است، از فعال کردن برف پاک‌کن خودداری کنید، چون تیغه‌های برف پاک‌کن و شیشه آسیب خواهند دید.

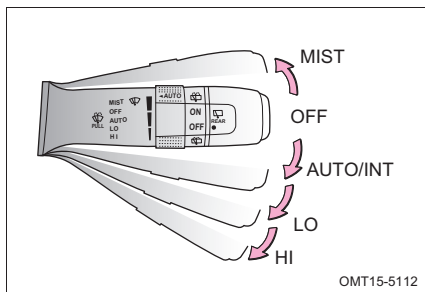

عملکردهای برف پاک‌کن زمانی قابل اجرا هستند که دکمه استارت (سوئیچ موتور) روشن باشد.

دسته برف پاک‌کن را به سمت بالا بکشید و رها کنید تا به جای اول خود باز گردد. همزمان با این عمل، برف پاک‌کن یک حرکت تکی انجام داده و متوقف خواهد شد.



با قرار دادن دسته برف پاک‌کن در موقعیت AUTO حرکت اتوماتیک برف پاک‌کن فعال می‌شود.

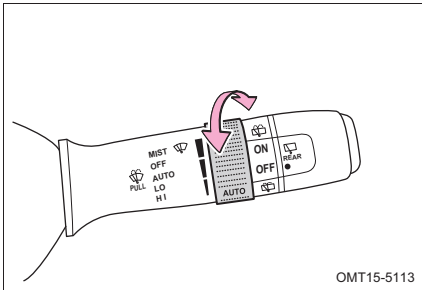

سرعت حرکت برف پاک‌کن با توجه به حجم باران قابل تغییر است. همچنین حساسیت سیستم برف پاک‌کن به قطرات آب یا باران بوسیله کلید روی دسته برف پاک‌کن قابل تنظیم است. با چرخاندن کلید به سمت بالا، حساسیت افزایش و چرخاندن به سمت پایین حساسیت کاهش می‌یابد.

دسته برف پاک‌کن را در موقعیت INT قرار دهید تا برف پاک‌کن با حرکت تکی و به طور متناوب (حالت تایمردار) شروع به کار کند.

چهار حالت برای حالت تایمردار برف پاک‌کن وجود دارد، به گونه‌ای که می‌توان فاصله بین دو حرکت برف پاک‌کن را روی ۲،۴،۸ و یا ۱۳ ثانیه تنظیم گردد.

اگر دسته برف پاک‌کن را به سمت پایین بکشید و در موقعیت LO قرار دهید، برف پاک‌کن با سرعت کم شروع به کار خواهد کرد.

اگر دسته برف پاک‌کن را به سمت پایین بکشید و در موقعیت HI قرار دهید، برف پاک‌کن با سرعت زیاد شروع به کار خواهد کرد.

دسته برف پاک‌کن را به سمت پایین بکشید تا در وضعیت OFF قرار گیرد و تیغه‌ها با دور کند در پایین‌ترین موقعیت خود روی شیشه متوقف شوند.



روش استفاده از شیشه جورو جلو

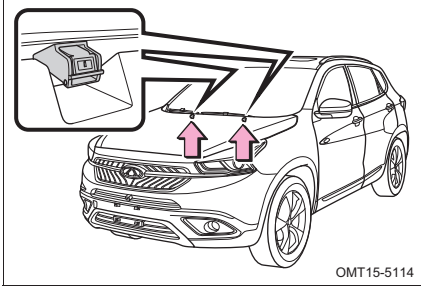

آب پاش‌های شیشه شور جلو بر روی درب موتور قرار گرفته‌اند.

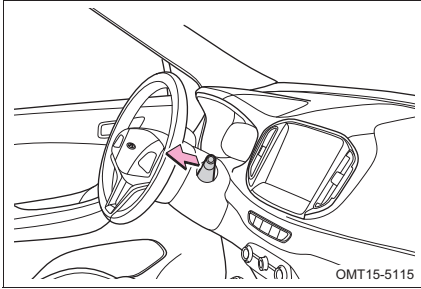

اگر دسته برف پاک‌کن و شیشه شور را به سمت غربیلک فرمان (به سمت خود) بکشید و نگهدارید، برف پاک‌کن و شیشه شور جلو به طور همزمان فعال شده و شروع به کار خواهند کرد. پاشش شیشه شور به محض رها شدن دسته برف پاک‌کن، متوقف خواهد ولی برف پاک‌کن پس از چند دور کار کردن، در موقعیت اصلی خود متوقف خواهد شد.

توجه

- شیشه شور را بیشتر از ۱۰ ثانیه به کار نیندازید.
- زمانی که مخزن شیشه شور خالی است، شیشه شور را فعال نکنید.
- در صورت گرفتگی و انسداد آب پاش‌ها، آن‌ها را با اجسام نوک تیز و نامناسب تمیز نکنید، در غیر اینصورت آسیب خواهد دید.



روش استفاده از برف پاک‌کن عقب

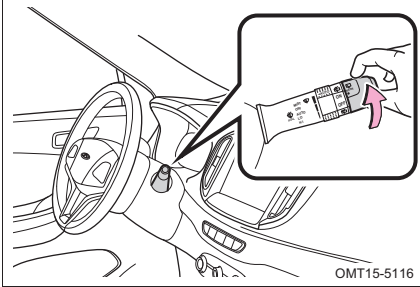

با چرخاندن کلید چرخشی انتهای دسته برف پاک‌کن و قرار دادن آن در موقعیت ON می‌توانید برف پاک‌کن عقب را فعال کنید.

روش استفاده از شیشه شور عقب

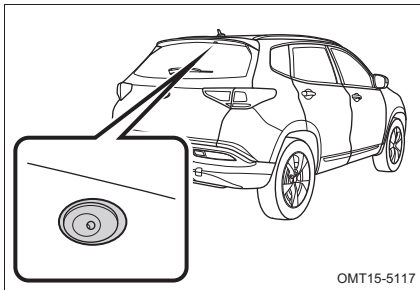

آب پاش شیشه‌شور عقب در قسمت بالایی شیشه عقب و نزدیک چراغ ترمز وسط قرار گرفته است.

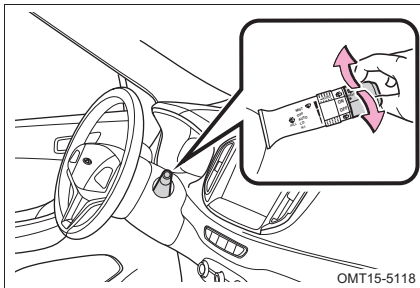

با چرخاندن کلید چرخشی انتهای دسته برف پاک‌کن و قرار دادن آن در موقعیت "شیشه شور" و نگهداشتن در آن موقعیت، شیشه‌شور و برف پاک‌کن عقب به طور همزمان شروع به کار خواهند کرد.



صندلی‌های جلو

صندلی برقی (صندلی راننده) (در صورت تجهیز)

کلید تنظیم ارتفاع صندلی:

کلید تنظیم ارتفاع تشک صندلی را به سمت بالا یا پایین بچرخانید تا موقعیت صندلی در راستای عمودی و به دلخواه شما تنظیم شود.

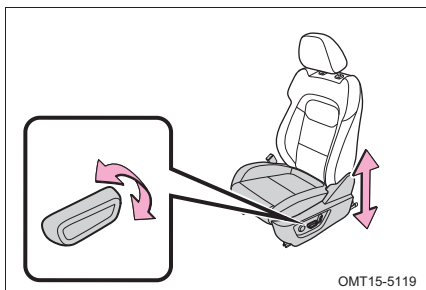

OMT15-5119

کلید تنظیم موقعیت صندلی:

کلید تنظیم موقعیت صندلی را به سمت جلو و عقب بکشید تا موقعیت صندلی در راستای افقی دلخواه شما تنظیم شود.

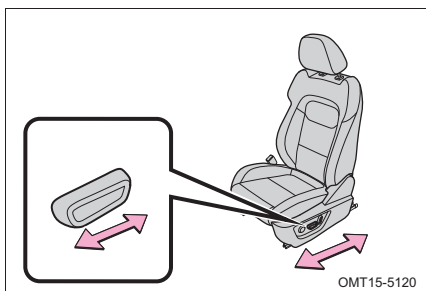

OMT15-5120

کلید تنظیم زاویه پشتی صندلی:

برای تنظیم زاویه قرارگیری پشتی صندلی جلو، کلید تنظیم را به سمت بالا یا پایین بکشید.

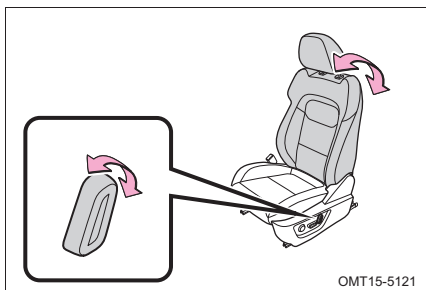

OMT15-5121

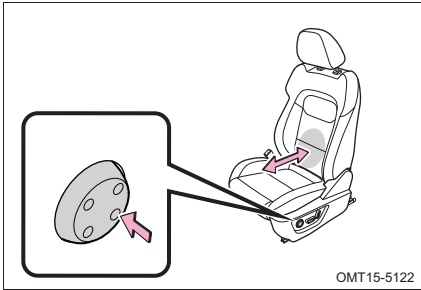

OMT15-5122

کلید تنظیم گودی کمر:

با فشار دادن هر یک از دکمه‌های بالا، پایین، جلو و عقب کلید تنظیم گودی کمر، موقعیت گودی کمر پشتی صندلی قابل تنظیم خواهد بود.

تنظیمات دستی صندلی

تنظیم ارتفاع صندلی:

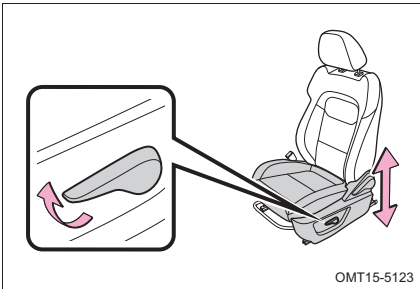

OMT15-5123

اهرم تنظیم ارتفاع تشک صندلی را به سمت بالا بکشید تا ارتفاع صندلی بیشتر شود. برای پایین رفتن ارتفاع، اهرم را به سمت پایین فشار دهید.

تنظیم زاویه پشتی صندلی:

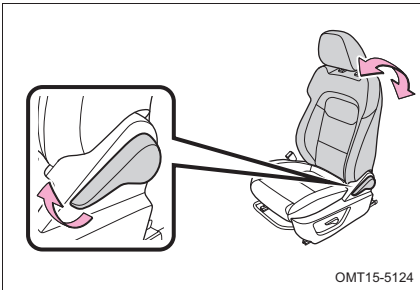

OMT15-5124

اهرم تنظیم زاویه پشتی صندلی را به سمت بالا کشیده و در همان حالت نگه دارید، هم‌زمان پشتی صندلی را به سمت زاویه مورد نظر خود حرکت دهید و سپس اهرم تنظیم را رها کنید تا پشتی در جای خود قفل شود. پس از تنظیم، پشتی را کمی به جلو و عقب تکان دهید تا از قفل شدن آن اطمینان حاصل یابید.

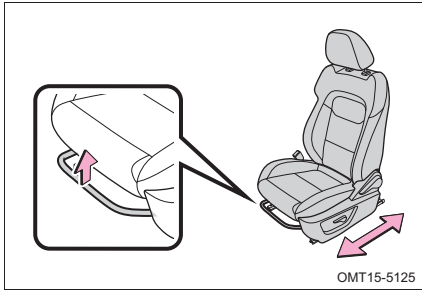

تنظیم موقعیت افقی صندلی:

اهرم تنظیم صندلی را با دست گرفته و به سمت بالا بکشید و در همان وضعیت نگهدارید. هم‌زمان صندلی را به سمت جلو یا عقب بکشید و پس از قرار گرفتن در موقعیت دلخواه، اهرم تنظیم را رها کنید تا صندلی در جای خود قفل شود. سپس جهت اطمینان از ثابت بودن صندلی، آن را کمی عقب جلو بکشید.

توجه

- در حین رانندگی از تنظیم صندلی خودداری کنید.
- اشیاء را در زیر صندلی قرار ندهید، زیرا در حین تنظیم صندلی، از حرکت آن جلوگیری خواهد کرد.
- برای شرایط رانندگی ایده‌آل، پشتی صندلی را بیش از اندازه نخواستارید، چراکه کمربندهای ایمنی، بیشترین و بهترین نگهداری را زمانی خواهند داشت که صندلی تقریباً در حالت عمودی قرار گرفته باشد.
- بعد از تنظیم پشتی صندلی، با بدن خود کمی آن را فشار دهید، تا از قفل شدن آن در موقعیتش مطمئن شوید.



صندلی‌های عقب

تا کردن صندلی‌های عقب

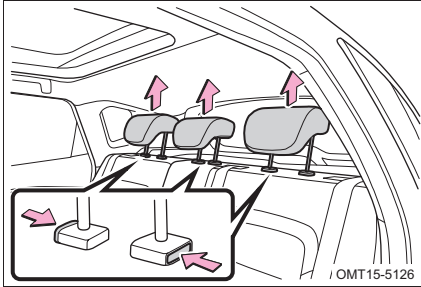

۱. پشت سری صندلی را در پایین ترین موقعیت خود قرار داده و یا در صورت نیاز از جای خود خارج کنید.

توجه

- قبل از باز کردن صندلی عقب مطمئن شوید که کمربندهای ایمنی در عقب صندلی قرار گرفته‌اند، تا از آسیب دیدن آن‌ها جلوگیری شود.

۲. قفل کمربندهای عقب را مرتب کنید.

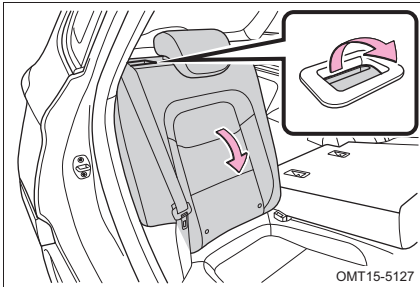

۳. ضامن قفل پشتی سمت راست را با یک دست بکشید و قسمت بالایی پشتی صندلی را با دست دیگر به سمت جلو بکشید تا به طور کامل تا شود.

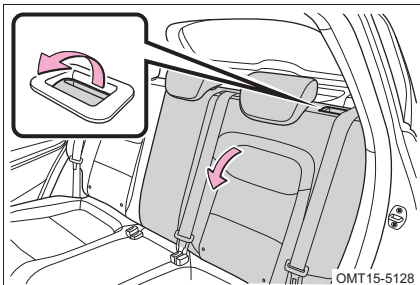

۴. به روش مشابه پشتی سمت چپ صندلی را نیز تا کنید.



توجه

- پشتی صندلی عقب وسط و عقب چپ، به صورت یکپارچه می باشد.

تا کردن صندلی عقب باعث می شود که فضای عقب افزایش یابد. برای قرار دادن در قسمت عقب (صندوق) به نکات و احتیاط هایی که در ادامه همین فصل خواهد آمد، مراجعه کنید.

پشت سری صندلی

تنظیم ارتفاع پشت سری صندلی

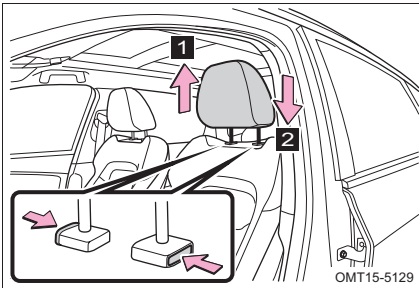

با فشار دادن ضامن پشت سری و نگه داشتن دآن:

۱. پشت سری را به سمت بالا بکشید.
۲. و یا پشت سری را به سمت پایین بکشید.

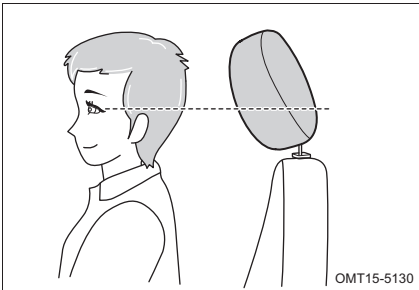

هنگام تنظیم کردن پشت سری صندلی، مطمئن شوید که خط فرضی که از مرکز پشت سری عبور می کند، تقریباً از بالای گوش شما می گذرد.



باز کردن و نصب مجدد پشت سری

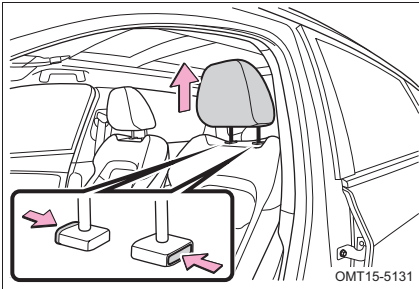

با فشردن و نگه داشتن ضامن، پشت سری را در جهت رو به سمت بالا بکشید تا به طور کامل از روی صندلی جدا شود.

برای نصب مجدد پشت سری، ابتدا پایه‌های آن را با سوراخ‌های روی صندلی هم‌راستا کرده و ضمن فشار دادن و نگه داشتن ضامن، پشت سری را به سمت پایین فشار دهید تا در جای خود ثابت شود.

هشدار ⚠

- همیشه پشت سری را در موقعیت صحیح تنظیم کنید.
- پس از تنظیم کردن پشت سری، جهت حصول اطمینان از قفل شدن آن، پشت سری را کمی به سمت پایین بکشید.
- بدون وجود پشت سری، رانندگی نکنید.



فصل ۵ - امکانات خودرو

۵-۷: گرمکن صندلی

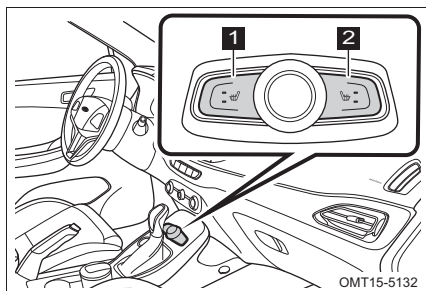

کلیدهای گرمکن صندلی در جلوی دسته دنده واقع شده‌اند.

1 کلید گرمکن صندلی راننده

2 کلید گرمکن صندلی سرنشین جلو

کلید گرمکن صندلی‌ها فقط زمانی می‌توانند فعال باشند که دکمه استارت (سوئیچ موتور) روشن باشد. وقتی کلیدهای گرمکن صندلی فشرده شوند، گرمکن تشک صندلی و پستی همزمان گرم خواهند شد.

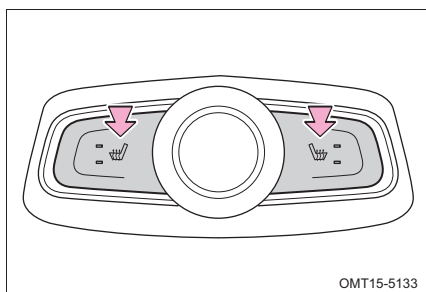

گرم شدن زیاد گرمکن صندلی:

اگر کلید گرمکن را یک مرتبه فشار دهید، گرمکن زیاد گرم خواهد شد و هردو چراغ کلید گرمکن روشن خواهد شد.

گرم شدن کم گرمکن صندلی:

اگر کلید گرمکن را دو مرتبه فشار دهید، گرمکن کمتر گرم می‌شود و فقط یکی از چراغ‌های گرمکن روشن می‌گردد.

خاموش کردن گرمکن: اگر کلید گرمکن را برای بار سوم فشار دهید، چراغ کلید گرمکن خاموش می‌شود و گرمکن صندلی غیرفعال می‌شود.

⚠ هشدار

قبل از نشستن افراد زیر بر روی صندلی با گرمکن روشن، اقدامات احتیاطی را در پیش بگیرید.

- اطفال و کودکان، افراد مسن و افراد دارای معلولیت‌های جسمی
- افراد با پوست‌های حساس
- افراد زخمی و یا دارای کوفتگی بدن
- افرادی که از الکل و یا داروهای خواب‌آور استفاده کرده‌اند.



توجه

- از قرار دادن اجسام سنگین بر روی صندلی خودداری کنید. صندلی‌ها را با اجسام نوک تیز سوراخ نکنید.
- برای تمیز کردن صندلی‌ها از موادی نظیر الکل، تینر، بنزین و ... استفاده نکنید. در غیر اینصورت باعث آسیب دیدن گرمکن صندلی و روکش صندلی خواهید شد.
- برای جلوگیری از گرم شدن بیش از حد صندلی‌ها، از قرار دادن بالشت و یا پتو بر روی صندلی‌ها خودداری کنید.
- برای جلوگیری از خالی شدن باتری، زمانی که خودرو خاموش است، گرمکن صندلی را غیر فعال کنید.



دسته چراغ

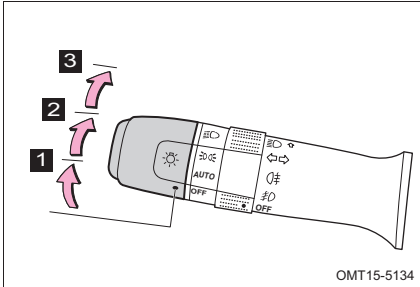

دسته چراغ در سمت چپ غربی‌لیک فرمان قرار گرفته است.

زمانی که دکمه استارت (سوئیچ موتور) روشن است، با چرخاندن قسمت انتهایی دسته چراغ می‌توانید چراغ‌ها را به صورت زیر روشن کنید:

1 AUTO در صورت تجهیز

در صورت قرار گیری کلید چراغ‌ها در این وضعیت، چراغ‌ها جلو در صورت تاریک بودن هوا به طور اتوماتیک روشن خواهد شد.

2 "D" - چراغ کوچک (چراغ پارک)

چراغ‌های کوچک جلو، چراغ‌های کوچک عقب، چراغ پلاک و چراغ نورزمینه کلیدها و داشبورد روشن خواهد شد.

3 "D" نور پایین چراغ جلو

نور پایین چراغ جلو به همراه چراغ‌های ذکر شده در بالا روشن خواهند شد.



■ روشن کردن نور بالای چراغ جلو

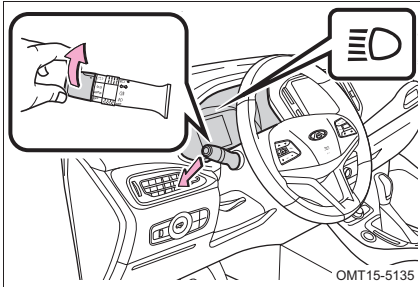

برای روشن کردن نور بالای چراغ جلو، ابتدا نور پایین چراغ‌ها جلو را روشن کنید. سپس با کشیدن دسته چراغ به سمت داشبورد (مطابق شکل)، نور چراغ بالا را روشن کنید. همزمان نشان‌گر نوربالا در صفحه کیلومتر نیز روشن خواهد شد. برای خاموش کردن نوربالا، دسته چراغ را به موقعیت اول خود بازگردانید.

چراغ پلیسی (چراغ سلام)

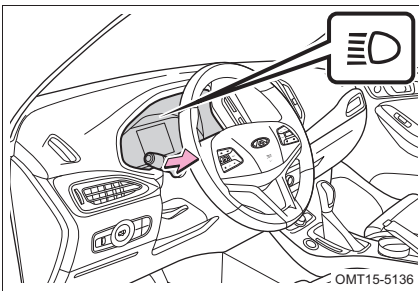

با کشیدن دسته چراغ به سمت غربیلک فرمان (به سمت خودتان) و رها کردن آن، نور بالای چراغ جلو یکبار روشن خواهد شد و همزمان چراغ نشان‌گر نوربالا در صفحه کیلومتر یک بار روشن و خاموش می‌شود. با روشن بودن چراغ‌ها جلو نیز می‌توانید چراغ پلیسی (چراغ سلام) را فعال کنید.

👁 توجه

- اگر قصد متوقف کردن خودرو را به مدت طولانی دارید، مطمئن شوید که چراغ‌ها را خاموش کرده‌اید. در غیر اینصورت باتری خالی شده و در استارت مجدد با مشکل مواجه خواهید شد.



چراغ اسکورت (Follow me Home)

چراغ‌های معمولی (فاقد آپشن AUTO)

۱. دکمه استارت (سوئیچ موتور) را خاموش کنید.
۲. در عرض دو دقیقه، دسته چراغ را به سمت غربلیک فرمان کشیده و رها کنید (مشابه چراغ پلیسی) به ازای هربار انجام دادن مراحل فوق (کشیدن دسته چراغ به سمت غربلیک فرمان)، چراغ‌های کوچک، نور پایین چراغ جلو و چراغ پلاک به مدت ۳۰ ثانیه، روشن خواهند شد. این عملیات را می‌توانید ۸ بار تکرار کنید. (یعنی ۲۴۰ ثانیه روشن شدن چراغ‌ها)

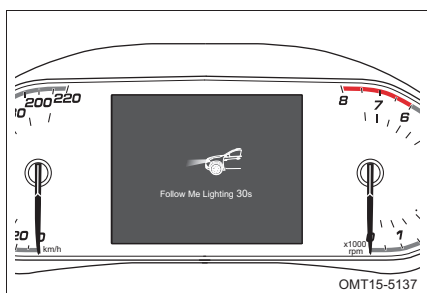

پس از فعال شدن چراغ اسکورت، عبارت متناسب با آن در نمایشگر صفحه کیلومتر ظاهر خواهد شد.

۳. برای غیر فعال کردن چراغ اسکورت، دسته چراغ را به سمت غربلیک کشیده و نگه دارید، و یا اینکه سوئیچ را روشن کنید.

چراغ‌های دارای حالت اتوماتیک (مدل مجهز به روشن شدن اتوماتیک چراغ‌های جلو)

۱. سوئیچ موتور را از موقعیت ON به OFF تغییر دهید.
۲. وقتی که کلید چراغ‌ها در وضعیت AUTO قرار بگیرد و دکمه قفل روی ریموت فشرده شود، در محیط تاریک چراغ نور پایین جلو و چراغ‌های کوچک به مدت ۳۰ ثانیه روشن می‌شوند.
۳. برای کنسل کردن حالت اسکورت (Follow me home)، سوئیچ موتور را در یکی از وضعیت‌های OFF/ON/ACC قرار دهید یا کلید چراغ‌ها را از موقعیت AUTO خارج نمایید.



■ قابلیت مشایعت تا کنار اتومبیل (LMC)

چراغ های معمولی (فاقد آپشن AUTO)

- قابلیت LMC در صورتیکه شرایط زیر فراهم باشد اجرا می شود :
 - سوئیچ موتور (دکمه استارت) در موقعیت OFF باشد؛ آخرین بار که خودرو را ترک کرده اید چراغ اسکورت فعال شده باشد؛ همه درب ها بسته باشند و دکمه باز کردن ریموت فشرده گردد.
 - وقتی که قابلیت مشایعت تا کنار اتومبیل فعال شود، چراغ نور پایین جلو و چراغ های کوچک حداکثر به مدت ۶ ثانیه روشن می شوند. پس از یک دقیقه روشن شدن چراغ ها، قابلیت LMC بطور خودکار غیرفعال شده و چراغ های مذکور خاموش می شوند.
 - اگر مجدد دکمه باز شدن ریموت را فشار دهید، چراغ ها به مدت ۳ ثانیه دیگر روشن می مانند. (با فشرده شدن دکمه باز شدن ریموت، زمان روشن ماندن چراغ ها از ابتدا شروع می شود.)
- در صورتیکه یکی از شرایط زیر ایجاد شود قابلیت LMC غیر فعال می شود :
- اگر دکمه قفل کردن ریموت فشرده شود، هر یک از درب های خودرو باز گردد و سوئیچ موتور (دکمه استارت) در موقعیت های ACC یا ON قرار بگیرد، قابلیت LMC غیرفعال شده و چراغ های کوچک و نور پایین خاموش می شوند.

چراغ های دارای حالت اتوماتیک (مدل مجهز به روشن شدن اتوماتیک چراغ های جلو)

- قابلیت LMC زمانی فعال می شود که شرایط زیر فراهم باشد :
- سوئیچ موتور در وضعیت OFF باشد؛ کلید چراغ ها در موقعیت AUTO قرار بگیرد؛ همه درب ها بسته باشند؛ دکمه باز شدن ریموت فشرده شده و خودرو در محیط تاریک باشد.
- قابلیت LMC تحت شرایط زیر غیرفعال می گردد :
- ۳۰ ثانیه پس از فعال شدن LMC یا قرارگرفتن سوئیچ در وضعیت ACC، عملکرد LMC غیرفعال شده و چراغ های کوچک و نور پایین خاموش می شوند.



چراغ راهنما

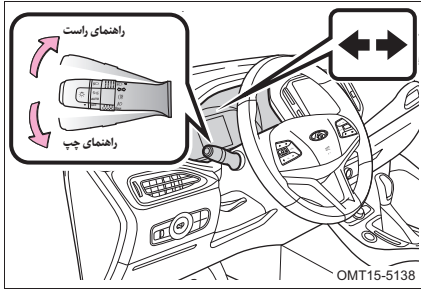

چراغ‌های راهنما را فقط زمانی که دکمه استارت (سوئیچ موتور) روشن می‌باشد، می‌توانید روشن کنید. دسته چراغ را به سمت بالا بکشید تا چراغ‌های راهنمای سمت راست روشن شوند. دسته چراغ را به سمت پایین بکشید تا چراغ‌های راهنمای سمت چپ روشن شوند.

نشان‌گر چراغ راهنما در صفحه کیلومترشمار با روشن شدن چراغ‌های راهنما به حالت چشمک زن در خواهند آمد، پس از اتمام دور زدن، دسته چراغ به طور خودکار به موقعیت اول خود باز می‌گردد.

قابلیت تغییر لاین (در صورت تجهیز)

شرایط فعال شدن قابلیت تغییر لاین به سمت چپ :

- هنگام تغییر لاین در بزرگراه با کشیدن سریع و لحظه ای دسته راهنما به پایین، چراغ راهنمای سمت چپ ۳ مرتبه چشمک می‌زند.
- پس از اتمام روشن شدن لحظه ای راهنما، این عملکرد برای دفعات بعدی نیز قابل انجام است.
- شرایط غیرفعال شدن تغییر لاین :
- اتمام ۳ مرتبه چشمک زدن راهنما یا تغییر وضعیت سوئیچ از ON به ACC یا OFF.



توجه

- اگر چراغ‌های نشان‌گر راهنمادر صفحه کیلومتر تندتر از حالت عادی چشمک بزنند، احتمالاً یکی از لامپ‌های چراغ راهنمای جلو یا عقب سوخته است.

چراغ رانندگی در روز

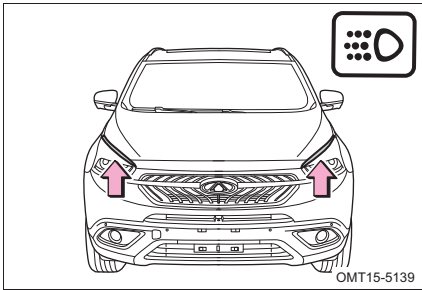

چراغ روز تحت شرایط زیر روشن می‌شود:

- چراغ‌های جلو و مه‌شکن خاموش باشند.
- موتور روشن باشد.

چراغ مه‌شکن جلو

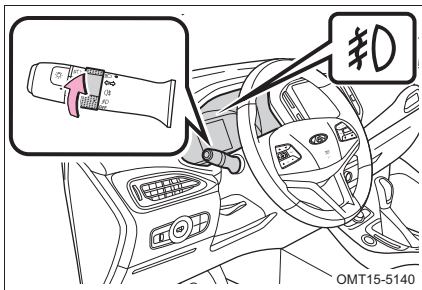

پس از روشن کردن دکمه استارت (سوئیچ موتور)، دسته چراغ را به موقعیت "D" یا "D" یا "D" بچرخانید. سپس کلید چرخان دسته چراغ را در موقعیت "D" قرار دهید تا چراغ مه‌شکن جلو و چراغ نشان‌گر آن در صفحه کیلومتر روشن شوند. برای خاموش کردن چراغ مه‌شکن جلو کلید چرخان مه‌شکن را در موقعیت OFF قرار دهید.



■ قابلیت روشن شدن مسیر در پیچ ها (در صورت تجهیز)

تحت شرایط زیر هنگام حرکت خودرو در پیچ ها و دور زدن، چراغ مه شکن جلو برای روشن کردن مسیر روشن می شوند.

- سوئیچ موتور در وضعیت ON باشد، چراغ راهنما روشن شده باشد یا غربلیک فرمان بیشتر از ۴۵ درجه چرخیده شود. چراغ های نور پایین جلو روشن باشند و سرعت خودرو کمتر از 40 km/h باشد.
- تحت شرایط زیر عملکرد فوق غیرفعال می شود:
- سوئیچ موتور در یکی از وضعیت ها ACC یا OFF قرار بگیرد. چراغ راهنما خاموش شود یا زاویه گردش غربلیک فرمان کمتر از ۱۰ درجه باشد. چراغ های نور پایین جلو خاموش شوند، سرعت خودرو کمتر از 40 km/h باشد.
- وقتی که عملکرد چراغ مه شکن های جلو برای روشن کردن مسیر هنگام پیچیدن فعال شود، چراغ نشانگر مه شکن جلو در پنل کیلومتر روشن نمی شود.

■ چراغ مه شکن عقب

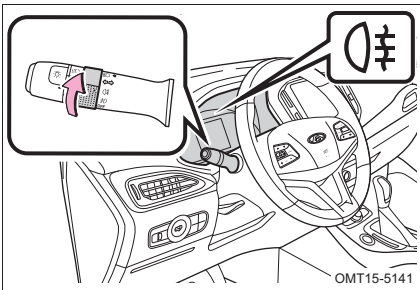

پس از روشن کردن دکمه استارت (سوئیچ موتور)، دسته چراغ را به موقعیت "D" یا "D" یا "AUTO" بچرخانید. سپس کلید چرخان دسته چراغ را در موقعیت "D" قرار دهید تا چراغ مه شکن عقب و چراغ نشانگر آن در صفحه کیلومتر روشن شوند.

برای خاموش کردن چراغ مه شکن، زمانی که دسته چراغ در موقعیت "D" قرار داشته باشد، کلید چرخان مه شکن را در موقعیت OFF قرار دهید.

👁 توجه

- وقتی که دسته چراغ در وضعیت خاموش (OFF) قرار گیرد، چراغ مه شکن بطور خودکار خاموش خواهد شد.
- اگر دسته چراغ مجدد در وضعیت روشن شدن چراغ ها قرار بگیرد، چراغ مه شکن جلو روشن خواهد شد.
- از چراغ مه شکن می بایست طبق مقررات راهنمایی و رانندگی استفاده کرد.



تنظیم نور چراغ‌های جلو

کلید تنظیم ارتفاع چراغ جلو

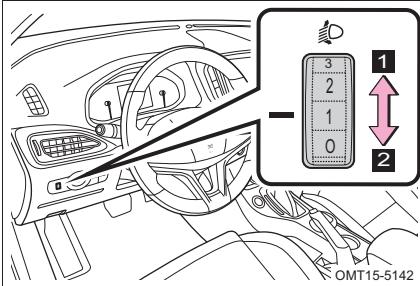

کلید تنظیم ارتفاع چراغ جلو در سمت چپ داشبورد و در کنار کلید تنظیم آینه‌های جانبی قرار گرفته است.

1 بالا بردن ارتفاع نور چراغ جلو

2 پایین آوردن ارتفاع نور چراغ جلو

کلید تنظیم ارتفاع نور چراغ جلو دارای ۴ سطح تنظیم ۰ و ۱ و ۲ و ۳ و ۴ می‌باشد.

سطح ارتفاع نور چراغ را می‌بایست بر اساس سرنشینان و بار وارده به خودرو تنظیم کرد.

جدول راهنمای تنظیم ارتفاع نور چراغ جلو به شکل زیر است:

| موقعیت کلید تنظیم ارتفاع نور چراغ جلو | تعداد سرنشینان و بار وارده به خودرو | |
|---------------------------------------|-------------------------------------|-----------------------|
| | تعداد سرنشینان | بار وارده به خودرو |
| ۰ | راننده | - |
| ۰ | راننده و سرنشین جلو | - |
| ۱ | کلیه سرنشینان | - |
| ۲ | کلیه سرنشینان | با بار کامل صندوق عقب |
| ۳ | راننده | با بار کامل صندوق عقب |



چراغ سقفی جلو

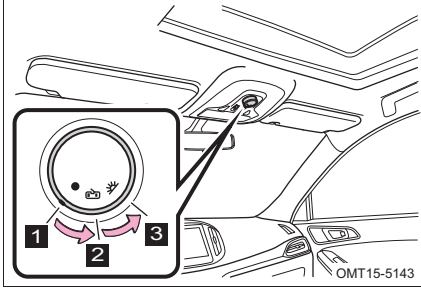

- 1 کلید را در وضعیت قرار دهید تا چراغ خاموش شود.
- 2 وضعیت درب ها : شرایط باز بودن درب ها و روشن شدن چراغ سقف به شرح زیر می باشد:

- اگر یکی از درب ها باز شود چراغ به مدت ۳ دقیقه روشن و سپس خاموش خواهد شد.
- اگر سوئیچ یا دکمه استارت در موقعیت ACC یا OFF قرار داشته باشد، پس از بسته شدن کلیه درب ها چراغ به مدت ۸ ثانیه روشن مانده و سپس خاموش خواهد شد.
- اگر دکمه باز کردن روی ریموت کنترل یا کلید هوشمند را فشار دهید، چراغ سقفی به مدت ۱۵ ثانیه روشن مانده و سپس خاموش خواهد شد.
- در خودروهایی که فاقد سیستم ورود استارت هوشمند هستند، با خارج کردن سوئیچ، چراغ سقفی به مدت ۳ دقیقه روشن شده و سپس خاموش خواهد شد.
- اگر سوئیچ یا دکمه استارت در موقعیت ON باشد، با بسته شدن درب ها، چراغ سقفی بلافاصله خاموش خواهد شد.

- 3 وضعیت مطالعه: با چرخاندن کلید به موقعیت ، چراغ مطالعه روشن خواهد شد.



چراغ روی رکاب جلو (در صورت تجهیز)

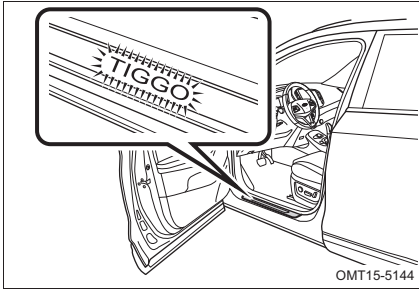

این چراغ به محض باز شدن درب‌های جلو روشن می‌شود و با بسته شدن درب‌ها خاموش می‌شود. اگر درب جلوی خودرو باز مانده باشد، سیستم الکترونیکی خودرو، چراغ روی رکاب را پس از حدوداً ۳ دقیقه خاموش خواهد کرد تا از خالی کردن باتری جلوگیری کند. اگر درب دیگری در این بازه زمانی باز شود، مدت زمان ۳ دقیقه‌ای از ابتدا محاسبه خواهد شد.

چراغ روی درب‌های جلو (در صورت تجهیز)

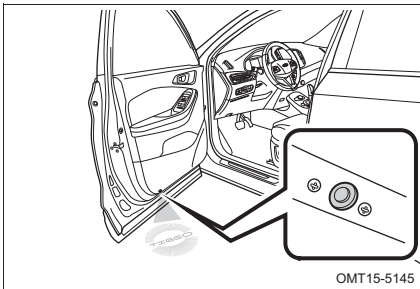

با باز شدن درب‌های جلو، چراغ روی هرکدام از آن‌ها روشن شده و با بسته شدن درب خاموش خواهد شد. در صورتی که یکی از درب‌ها باز بماند سیستم الکترونیکی خودرو به منظور جلوگیری از خالی کردن باتری، پس از گذشت ۴۰ ثانیه چراغ را خاموش خواهد کرد.



چراغ صندوق عقب

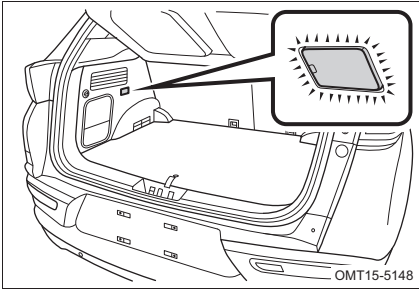

وقتی که درب صندوق بازماند، چراغ صندوق عقب نیز روشن شده و پس از بسته شدن درب صندوق، به طور خودکار خاموش خواهد شد.

اگر درب صندوق بازماند، چراغ صندوق عقب پس از گذشت ۱۵ دقیقه به طور خودکار خاموش خواهد شد.

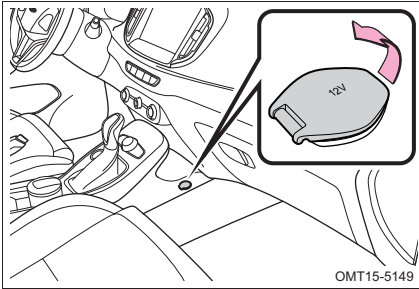

خروجی برق ۱۲ ولت برای تامین برق تجهیزات جانبی طراحی شده است.
از خروجی برق ۱۲ ولت صرف نظر از اینکه سوئیچ در حالت ON یا OFF باشد، می‌توان استفاده کرد.

توجه

- برای جلوگیری از سوختن فیوز، از وارد آوردن بار الکتریکی بیشتر از مقدار مجاز (۱۲ ولت) خودداری کنید.
- برای جلوگیری از خالی شدن باتری، زمانی که موتور روشن نیست به مدت طولانی از خروجی برق استفاده نکنید.
- زمانی که درگاه برق بدون استفاده است، درپوش آن را نصب کنید. ورود اجسام دیگر و یا نفوذ مایعات به داخل آن باعث ایجاد اختلال الکتریکی و سوختن مدار خواهد شد.



فنکد

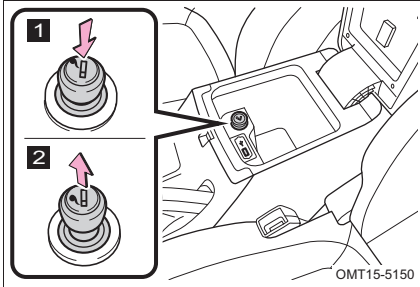

فنکد داخل کنسول وسط قرار گرفته است. برای استفاده از فنکد، زمانی که سوئیچ در موقعیت ON یا ACC قرار دارد، آن را به سمت داخل فشار دهید. پس از گرم شدن، فنکد به طور خودکار کمی به سمت بیرون خواهد پرید.

هشدار

برای جلوگیری از خطر سوختگی و آتش سوزی:

- قسمت فلزی فنکد را با دست نگیرید.
- فنکد را بیش از حد به طور فشرده نگه ندارید. زیرا به علت داغ شدن زیاد می تواند باعث آتش سوزی شود.
- از وارد کردن اجسام به داخل سوکت فنکد خودداری کنید. انجام این کار باعث گیر کردن در داخل فنکد شده و منجر به تغییر شکل آن می شود.

زیرسیگاری

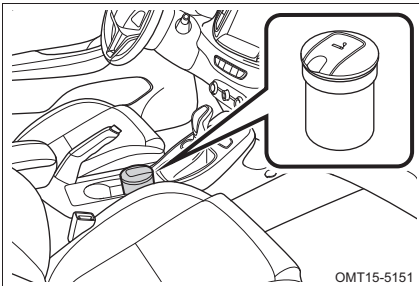

جا سیگاری در کنار جا لیوانی و در روی کنسول وسط قرار دارد.



هشدار

زمانی که از جاسیگاری استفاده نمی‌شود:

- درب آن را بسته نگهدارید. در غیر این صورت در زمان برخورد با دست اندازها، ته سیگارها و خاکستر سیگار به فضای داخل پرت خواهد شد.
- برای جلوگیری از آتش سوزی:
- در حین رانندگی از استعمال دخانیات پرهیز کنید.
- پس از استعمال سیگار، ته سیگار را به طور کامل خاموش کنید.
- از قرار دادن کاغذ و اجسام اشتعال پذیر در داخل جا سیگاری خودداری کنید.



جالیوانی جلو

جالیوانی جلو بر روی کنسول وسط و در کنار اهرم ترمز دستی قرار گرفته است.

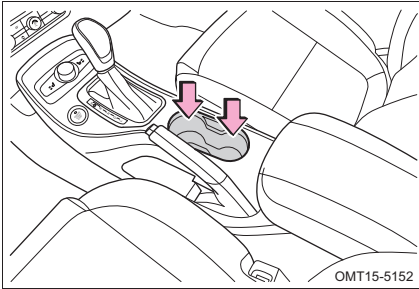

جالیوانی عقب (در صورت تجهیز)

جالیوانی عقب بر روی کنسول وسط صندلی‌های عقب قرار گرفته است.

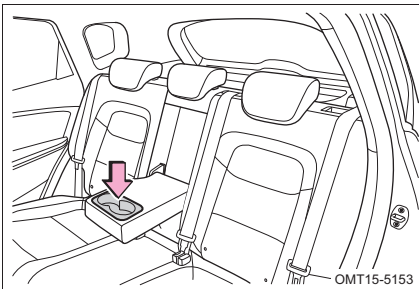

هشدار

- از قرار دادن اشیاء دیگر به غیر از لیوان و وسایل نوشیدنی در جالیوانی خودداری کنید، زیرا در زمان بروز تصادف و یا در زمان ترمزگیری ناگهانی، مواد داخل آن به فضای داخل اتاق پاشیده می‌شوند.
- درب لیوان و ظروف نوشیدنی را بسته نگهدارید تا از پاشیدن آنها به کابین جلوگیری شود.

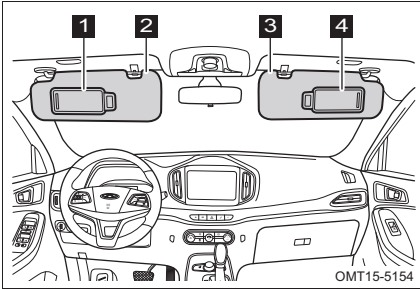

1 آینه آفتاب گیراننده

2 آفتاب گیراننده

3 آفتاب گیر سرنشین جلو

4 آینه آفتاب گیر سرنشین جلو

آفتاب‌گیر را به سمت پایین بکشید تا آینه قابل استفاده باشد.

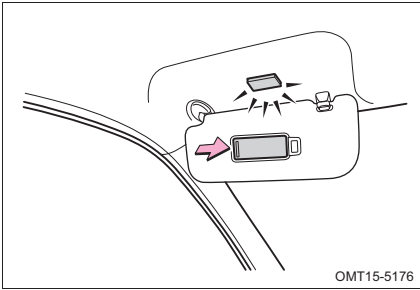

چراغ آینه آفتاب گیراننده

درپوش آینه آفتاب‌گیر را به سمت راست بکشید تا چراغ آینه روشن شود.

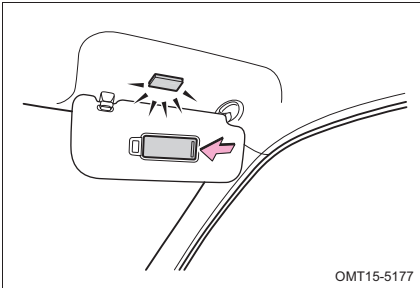

چراغ آینه آفتاب‌گیر سرنشین جلو (در صورت تجهیز)

درپوش آینه آفتاب‌گیر را به سمت چپ بکشید تا چراغ آینه روشن شود.

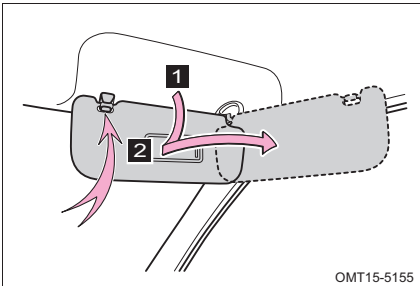

1 آفتاب‌گیر را به سمت پایین بکشید.

2 برای جلوگیری از تابش آفتاب از سمت پنجره،

آفتاب‌گیر را از قلاب آن آزاد کرده و به سمت پنجره برگردانید.



■ دستگیره سقف

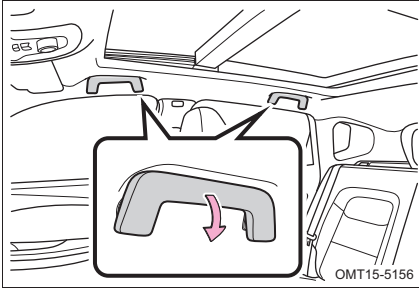

دستگیره‌های سقفی بر بالای درب جلو راست و درب های عقب دو طرف تعبیه شده است. هنگامی که خودرو در جاده‌های ناهموار در حال حرکت است، سرنشینان خودرو می‌توانند جهت حفظ ایمنی از این دستگیره‌ها استفاده کنند.

■ جا آرنجی (کنسول) صندلی عقب (در صورت تجهیز)

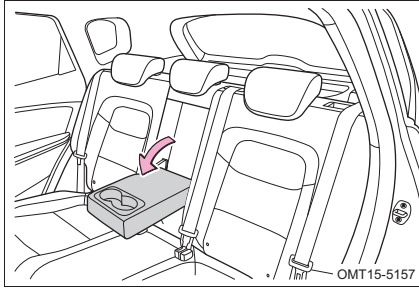

صندلی عقب وسط به جا آرنجی (کنسول) تاشو که دارای جا لیوانی نیز می‌باشد، مجهز می‌باشد. برای استفاده از جا آرنجی آن را به سمت داخل بکشید. در صورت عدم نیاز به جا آرنجی، آن را به سمت پشتی صندلی عقب تا کنید.



وقتی که سوئیچ در موقعیت ACC یا ON قرار بگیرد توسط کلیدهای باز کرن / بستن، سقف پانوراما و آفتاب گیر را می توانید در حالت باز/ بسته/ نیمه باز قرار دهید.

باز کردن و بستن

• باز کردن سقف پانوراما

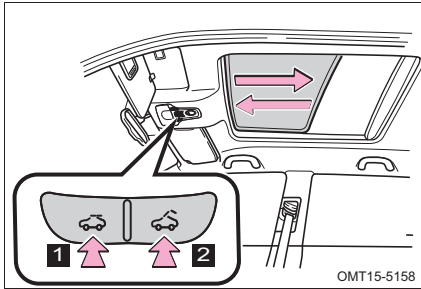

حالت دستی: دکمه **1** را به آرامی فشار داده و نگه دارید تا سانروف به اندازه مورد نیاز باز شود. دکمه، سانروف تا انتها باز خواهد شد و با رها کردن دکمه، باز شدن سانروف متوقف خواهد شد.

حالت اتوماتیک: دکمه **1** را فشار دهید تا سانروف در موقعیت مورد نظر بطور خودکار باز شود. با فشردن مجدد دکمه، سانروف بطور کامل باز خواهد شد.

• بستن سقف پانوراما

حالت دستی: به آرامی دکمه **2** را فشار داده و نگه دارید تا سانروف بسته شود. با رها کردن دکمه، سانروف متوقف خواهد شد. اگر قصد دارید که سانروف بسته شود، دکمه مذکور را مجدد فشار داده و نگه دارید. حالت اتوماتیک: دکمه **2** را به آرامی فشار داده و نگه دارید تا سانروف تا کورس کامل خود حرکت کند و بسته شود. *: برای متوقف شدن سانروف در حالت نیمه باز کافی است یکی از دکمه های کلید سانروف را فشار دهید.

توجه

- وقتی که آفتابگیر سقف پانوراما بسته است، یکی از دکمه های کلید سانروف را فشار دهید تا آفتابگیر باز شود.



باز و بسته شدن سقف پانوراما بصورت اریب

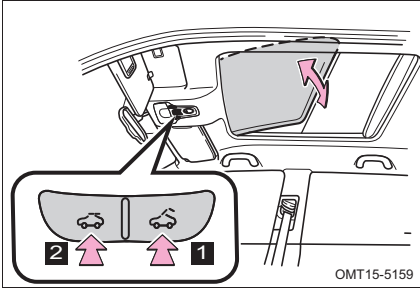

- باز شدن اوریب سقف پانوراما
بسته بودن آفتاب گیر؛
به آرامی دکمه **1** را فشار دهید تا آفتاب گیر سقف پانوراما باز شود. دکمه را مجدد فشار دهید تا سقف پانوراما در حالت نیمه باز اریب قرار بگیرد.
سقف پانوراما قابلیت باز شدن همزمان آفتاب گیر و حالت اریب با یک مرتبه فشردن دکمه **1** را دارد.
باز بودن آفتاب گیر؛ وقتی که سقف پانوراما کاملا بسته است، دکمه باز کردن را فشار دهید تا بطور کامل در حالت باز شدن اریب قرار بگیرد.

بسته شدن اریب سقف پانوراما

- وقتی که سقف پانوراما در حالت نیمه باز اریب قرار دارد دکمه **2** را فشار دهید تا بصورت اریب بسته شود.

توجه

- سقف پانوراما در حالت باز یا بسته شدن اریب فقط بصورت پیوسته باز یا بسته می شود و قابلیت باز یا بسته ماندن در نیمه مسیر را ندارد.



■ آفتاب گیر سقف پانوراما

• باز کردن آفتاب گیر

حالت دستی: به آرامی دکمه **1** را فشار داده و نگه دارید تا آفتاب گیر باز شود. اگر قصد دارید آفتاب گیر بطور خودکار تا انتها باز شود دکمه مذکور را رها کرده و یک مرتبه دیگر فشار دهید.

حالت اتوماتیک: دکمه را فشار دهید تا آفتاب گیر بطور خودکار باز شود. با فشردن مجدد دکمه باز شدن، آفتاب گیر بطور کامل باز می شود.

• بسته شدن آفتاب گیر

حالت دستی: به آرامی دکمه **2** را فشار داده و نگه دارید تا آفتاب گیر بسته شود. اگر قصد دارید آفتابگیر بطور خودکار تا انتها بسته شود دکمه را رها کرده و یک مرتبه دیگر بفشارید. در صورت رها کردن دکمه بستن آفتابگیر در همان موقعیت متوقف می شود.

حالت اتوماتیک: با یک مرتبه فشردن دکمه بستن، آفتابگیر بطور خودکار بسته می شود. با فشردن مجدد دکمه، آفتابگیر بطور کامل بسته خواهد شد.

برای متوقف شدن آفتابگیر در هر موقعیتی هنگام باز یا بسته شدن کافی است یکی از دکمه های مربوط به آفتابگیر را یک لحظه فشار دهید.

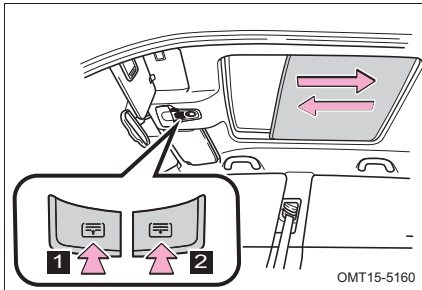



■ قابلیت برگشت خودکار سقف پانوراما

اگر در زمان بسته شدن سقف پانوراما، مانعی بین سانروف و چارچوب قرار گیرد، سقف پانوراما بطور خودکار به حالت کاملاً باز بر می‌گردد.

⚠ هشدار

- موارد احتیاطی زیر را رعایت کنید. در صورت عدم رعایت احتمال مصدومیت و حتی مرگ وجود خواهد داشت.
- در حین حرکت خودرو به سرنشینان اجازه ندهید که دست و یا سر خود را از سانروف بیرون بگذارند.
- از قرار دادن اجسام بر روی سانروف خودداری کنید.
- اطمینان حاصل کنید که هیچ‌کدام یک از اعضای بدن سرنشین در مسیر حرکتی سانروف قرار نداشته باشد.
- اجازه ندهید تا کودکان با سانروف و کلیدهای آن بازی کنند.
- برای تست کردن بازگشت خودکار سانروف، اعضای بدن خود را مقابل سانروف قرار ندهید.
- برگشت خودکار سانروف ممکن است زمانی که سانروف در حال بسته شدن کامل است، کار نکند.



جعبه داشبورد

دستگیره درب جعبه داشبورد را به سمت خودتان بکشید تا باز شود.

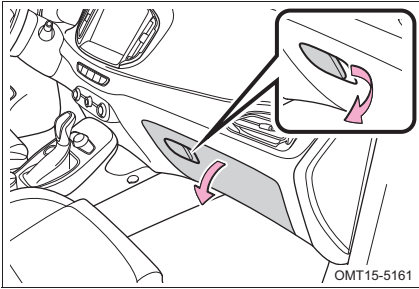

هشدار ⚠

- برای ایمنی بیشتر در تصادفات و یا ترمزگیری‌های ناگهانی، جعبه داشبورد را بسته نگهدارید.
- در غیر اینصورت ممکن است درب جعبه داشبورد و یا اشیا داخل با سرنشین جلو برخورد کند.
- از قرار دادن اشیا با سایز بزرگ و اجسام نوک تیز در جعبه داشبورد خودداری کنید. زیرا در زمان تصادفات احتمال آسیب دیدن افراد وجود دارد.

محفظه کنسول وسط

مطابق شکل، برای باز کردن درب محفظه بالایی، ضامن مربوطه را به سمت بالا فشار دهید.

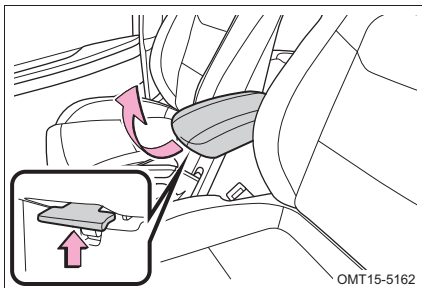



محفظه‌های روی داشبورد

محفظه دیگری مطابق شکل در قسمت جلویی کنسول وسط و اهرم تعویض دنده قرار دارد.

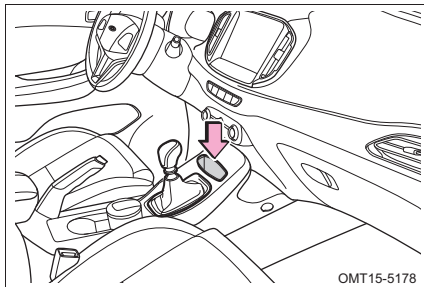

OMT15-5178

محفظه جلوی کنسول

این محفظه کنار سوکت خروجی برق ۱۲ ولت قرار گرفته است.

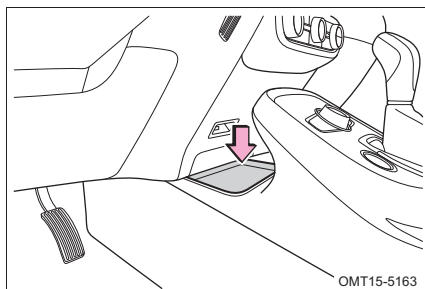

OMT15-5163

جای قرار دادن کارت

جای قرار گیری کارت در قسمت پایین داشبورد و زیر کلید تنظیم آینه‌های جانبی قرار دارد.

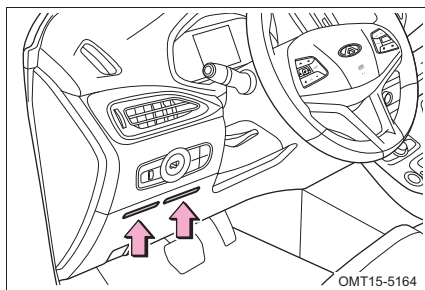

OMT15-5164



محفظه اشیا روی درب‌ها

بر روی درب‌های جلو و عقب خودرو، محفظه‌هایی جهت نگهداری اشیایی از قبیل نقشه، بروشور و ... تعبیه شده است.

محفظه روی درب جلو

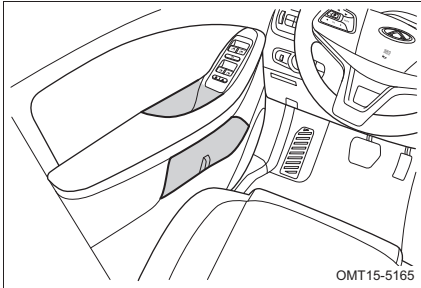

OMT15-5165

محفظه روی درب عقب

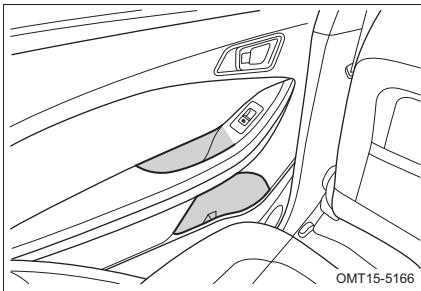

OMT15-5166

توجه

- در صورتی که از محفظه روی درب‌ها برای نگهداری بطری استفاده می‌کنید، درب بطری را بسته نگه‌دارید. از قرار دادن لیوان‌های شیشه‌ای و یا کاغذی در این محل‌ها خودداری کنید. زیرا در صورت بروز حادثه، مایعات به داخل کابین پاشیده می‌شوند و یا لیوان شیشه‌ای ممکن است بشکند.
- از قرار دادن اشیا با سایز بزرگتر از محفظه در داخل آن خودداری کنید.



کیف پشت صندلی

در پشت صندلی های جلو کیف هایی جهت قرار دادن روزنامه، پوشه و ... در نظر گرفته شده است.

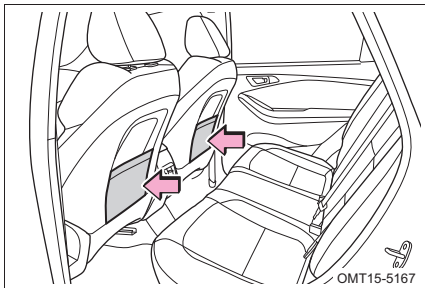

جا عینکی

جا عینکی مطابق شکل کنار چراغ سقف جلو قرار دارد.

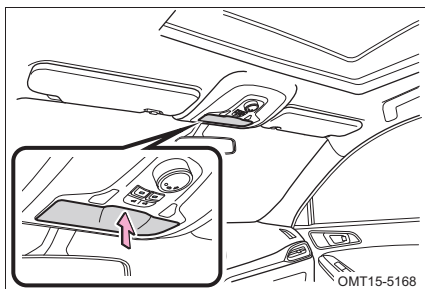

محل نگهداری مدارک

بر روی آفتابگیر راننده، نوار نگهدارنده ای قرار دارد که می توانید از آن جهت نگهداری مدارک، بلیط و ... استفاده کنید.

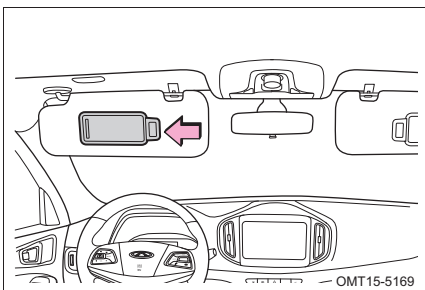



صندوق عقب

قابلیت تا شدن صندوق عقب این امکان را به وجود می‌آورد که فضای عقب خودرو را بتوان افزایش داد. صندوق عقب به راحتی تا می‌شود و یک فضای مناسب و تقریباً هم‌سطح با کف صندوق جهت قرار دادن بار در اختیار قرار دهد.

■ طاقچه عقب

اگر بسته‌ها و اجسام با ارتفاع و اندازه کوچک در صندوق عقب وجود داشته باشند، طاقچه عقب از پرتاب شدن آن‌ها به سمت بالا در زمان ترمزگیری و ... جلوگیری می‌کند و مانع وارد شدن آسیب احتمالی به سرنشینان می‌شود. اگر می‌خواهید بسته‌های بزرگتری در صندوق عقب قرار دهید، می‌توانید با بازکردن طاقچه عقب، فضای لازم را ایجاد کنید.

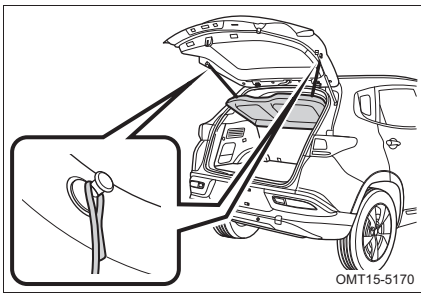

۱. قلاب‌های نگهدارنده را باز کنید تا طاقچه عقب بتواند جمع شود.

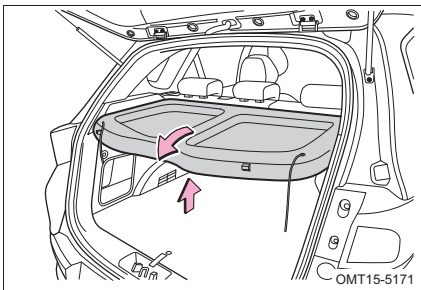

۲. طاقچه عقب را خارج کنید.



محفظه‌های داخل صندوق عقب

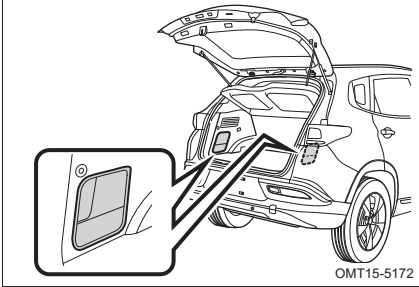

OMT15-5172

این محفظه‌ها در دو طرف دیواره صندوق عقب مطابق شکل قرار دارند.

باربند(در صورت تجهیز)

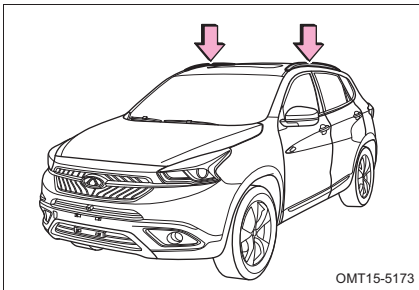

OMT15-5173

باربند برای قرار دادن مقداری از بارها طراحی شده است، این به معنای افزایش مقدار بار قابل تحمل خودرو نمی‌باشد. مطمئن شوید که مجموع وزن سرنشینان و بارهای روی باربند، از حداکثر بار قابل تحمل خودرو تجاوز نکند.

قلاب‌های بستن بار در صندوق عقب

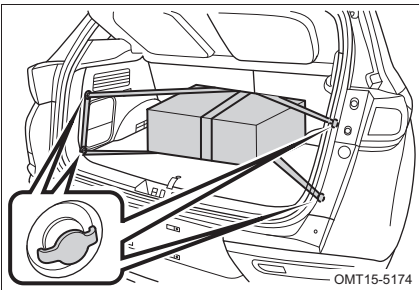

OMT15-5174

این قلاب‌ها در دو طرف دیواره صندوق عقب تعبیه شده‌اند تا هنگام قرار دادن بار در صندوق آن‌ها را مهار کنید.



توجه

- از وارد کردن بار بیش از حد به خودرو اجتناب کنید.
- بارها را طوری بچینید که بار وارد به محورهای جلو و عقب تقریباً برابر باشد.
- طول و عرض بارهای قرار داده شده در باربند باید به اندازه‌ای باشد که خودرو دارزتر و یا عریض‌تر نباشد.
- قبل از رانندگی مطمئن شوید که بارهای باربند به خوبی محکم شده اند.
- مراقب باشید به رنگ سقف آسیب وارد نشود. می‌توانید از پتو یا محافظ دیگری مابین بار و سقف استفاده کنید.

هشدار

- بارهای روب باربند را طوری قرار دهید تا تعادل خودرو برهم نخورد، در غیر اینصورت در هنگام دورزدن و ترمز ناگهانی، کنترل خودرو از دست خارج شده و منجر به بروز حادثه می‌شود.
- قرار دادن باربند باعث می‌شود تا ارتفاع مرکز ثقل خودرو افزایش یابد، لذا از سرعت زیاد، پیچیدن‌های ناگهانی، ترمزهای شدید و حرکات مارپیچی خودداری کنید. در غیر اینصورت خطر واژگونی و از دست دادن کنترل خودرو وجود خواهد داشت.



احتیاط‌های لازم در قرار دادن بار

- اگر قرار است که بار و چمدان و ... را در قسمت عقب خودرو (صندوق عقب) بگذارید، به نکات زیر توجه کنید:
- در صورت عدم استفاده سرنشینان از صندلی عقب، می‌توانید فضای صندوق عقب را با تا کردن پشتی صندلی عقب افزایش دهید.
 - مطمئن شوید باری که در داخل خودرو قرار می‌دهید، موجب به هم زدن بالانس خودرو نشود و تا حد امکان بهتر است بار قسمت جلو کمی بیشتر از عقب باشد تا تعادل بهتر برقرار شود.
 - برای کاهش مصرف سوخت از حمل اضافه بار خودداری کنید.
 - از قرار دادن بار بیش از حد و بزرگ در قسمت صندوق عقب خودداری کنید، زیرا ممکن است باعث جلوگیری از بسته شدن درب عقب شود.

هشدار

- برای جلوگیری از سر خوردن بارهای قسمت عقب در حین ترمزگیری، از قرار دادن وسایل بلندتر از ارتفاع صندلی‌های عقب خودداری کنید و تا حد امکان بار به اندازه ارتفاع صندلی‌های عقب قرار دهید.
- هرگز به سرنشینان اجازه ندهید در قسمت عقب (صندوق عقب) بنشینند و سرنشینان فقط مجاز هستند که در صندلی‌ها بنشینند و کمربند ایمنی را ببندند. در غیر این صورت در ترمزهای شدید و یا تصادف‌ها احتمال آسیب دیدن وجود دارد.
- هرگز چیزی را در بالا و روی طاقچه صندوق عقب قرار ندهید، زیرا در ترمزهای شدید و تصادف‌ها ممکن است به سرنشینان صدمه بزند.
- قبل از رانندگی مطمئن شوید که درب عقب به طور کامل بسته شده است تا از نیفتادن بار به خیابان مطمئن شوید.



فصل ۶

شرایط اضطراری

- ۳۱۳.....۶-۱ فلاشر.....
- ۳۱۴.....۶-۲ پنچر شدن تایر هنگام رانندگی.....
- ۳۱۵.....ابزار مورد نیاز و چرخ زاپاس.....
- ۳۱۶.....احتیاط‌های قبل از جک زدن.....
- ۳۱۶.....تعویض زاپاس.....
- ۳۲۳.....۶-۳ جوش آوردن موتور.....
- ۳۲۵.....۶-۴ تعویض فیوز.....
- ۳۲۷.....۶-۵ حمل خودرو.....
- ۳۲۷.....نکات ایمنی هنگام حمل خودرو.....
- ۳۲۹.....حمل اضطراری.....
- ۳۳۱.....نصب بکسل بند.....
- ۳۳۳.....۶-۶ تعویض باتری.....
- ۳۳۵.....۶-۷ روشن نشدن موتور.....
- ۳۳۵.....بازدیدهای اولیه.....
- روشن کردن موتور پس از چندین استارت ناموفق.....
- ۳۳۵.....
- ۳۳۷.....۶-۸ باتری به باتری.....
- مراحل روشن کردن خودرو با استفاده از باتری کمکی.....
- ۳۳۸.....



اگر مجبور به توقف خودرو در محلی هستید که احتمال تصادف و برخورد وجود دارد، چراغ های فلاشر را روشن کنید تا سایر رانندگان از موضوع باخبر شوند. سپس خودرو را در محلی که از جاده به اندازه کافی دور باشد، پارک کنید.

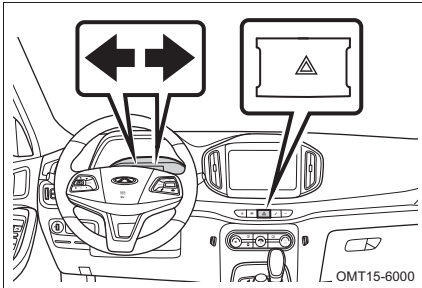

کلید فلاشر در قسمت بالای پنل کولر قرار دارد.

با فشار دادن کلید فلاشر، کلیه چراغ های راهنما شروع به چشمک زدن خواهند کرد. چراغ زمینه کلید فلاشر نیز به حالت چشمک زن در خواهد آمد. برای خاموش کردن فلاشر، کلید آن را مجدداً فشار دهید. در زمان روشن بودن فلاشر، دسته راهنما کار نخواهد کرد. در صورت خاموش بودن موتور، می توان از فلاشر استفاده کرد. در سرعت های متوسط به بالا اگر به طور ناگهانی ترمز گرفته شود، چراغ های فلاشر با سرعت بیش تری چشمک خواهند زد. برای خاموش کردن فلاشر، کلید فلاشر را فشار دهید و یا با گاز دادن سرعت خودرو را افزایش دهید.

توجه

- از فلاشر فقط در مواقع اضطراری استفاده کنید.
- برای جلوگیری از خالی شدن باتری، اگر موتور خاموش است، در مواقع غیرضروری از فلاشر استفاده نکنید.



فصل ۶ - شرایط اضطراری ۶-۲: پنچر شدن تایر هنگام رانندگی

۱. اگر در حین رانندگی چرخ خودرو پنچر شد، ضمن کاهش تدریجی سرعت، به آرامی خودرو را به کنار جاده هدایت کرده و در یک مکان امن که دارای سطح صاف و سفت باشد، پارک کنید. از توقف در وسط بزرگراه و یا در کنار گاردریل خودداری کنید.
۲. اهرم ترمز دستی را بکشید و دسته دنده را در موقعیت P (مدل مجهز به گیربکس CVT/DCT) یا N (مدل مجهز به گیربکس دستی) قرار دهید.
۳. موتور را خاموش کرده و فلاشر را روشن کنید.
۴. افراد را از کنار جاده دور نگه دارید.
۵. مثلث احتیاط را از صندوق عقب برداشته و در فاصله ی بیش از ۵۰ متری از قسمت عقب خودرو قرار دهید.

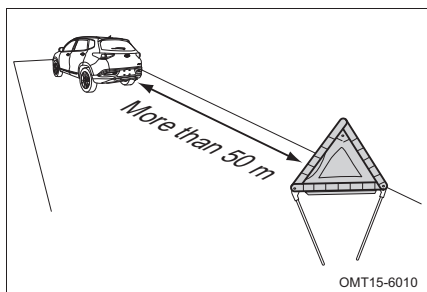

توجه

- مثلث احتیاط را در جاده های معمولی در فاصله ی ۵۰ متری از خودرو قرار دهید. این فاصله در بزرگراه ها باید بیش از ۱۵۰ متر و در شرایط بارانی و سر پیچ ها باید بیش از ۱۵۰ متر در نظر گرفته شود. انجام این کار باعث می شود تا خودروهای عبوری زودتر متوجه توقف شما شوند و در مواقع شب و تاریکی هوا، اهمیت این کار بیش تر نمود پیدا می کند.
- از رانندگی با تایر پنچر خودداری کنید. حرکت با تایر پنچر حتی در مسافت های کوتاه باعث صدمه دیدن آن خواهد شد که قابل تعمیر نیز نخواهد بود.



ابزار مورد نیاز و چرخ زاپاس

در مواقع اضطراری باید خودتان اقدام به رفع عیب خودرو نمایید. لذا آشنا شدن با نحوه ی استفاده از جک و سایر ابزار و محل قرارگیری آن ها ضروری است.

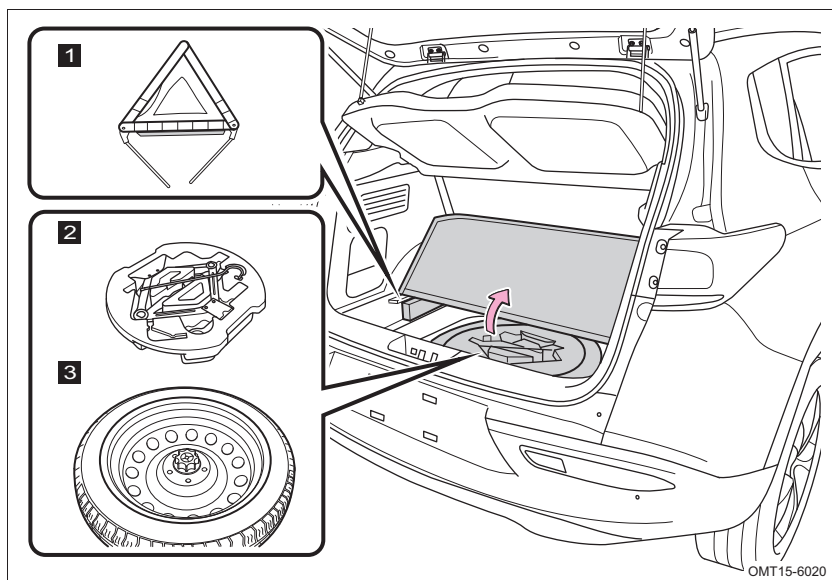

1 مثلث احتیاط

2 ابزار

3 چرخ زاپاس

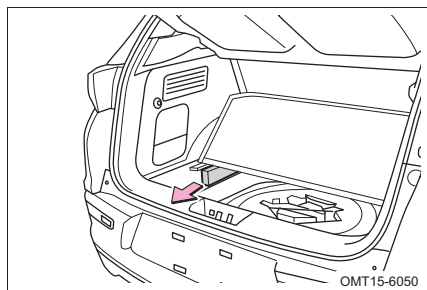

برای خارج کردن مثلث احتیاط از جای خود، آن را به سمت عقب خودرو فشار دهید.

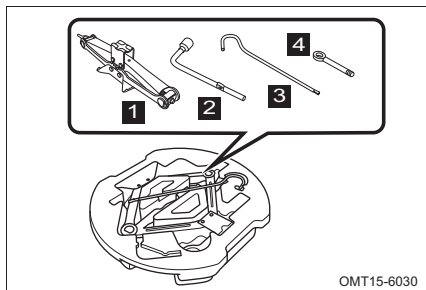

1 جک

2 آچار چرخ

3 دسته جک

4 بکسل بند

احتیاط های قبل از جک زدن

۱. محل مورد نظر برای قرار دادن جک باید به حد کافی سفت باشد.
۲. توصیه می شود توسط موانعی از حرکت چرخ های خودرو جلوگیری کنید و در هنگام استفاده از جک، کسی داخل خودرو نباشد.
۳. اجازه ندهید کسی اعضا بدن خود را در زیر خودرویی که با جک بلند شده است، قرار دهد.

تعویض زاپاس

۱. خارج کردن چرخ زاپاس

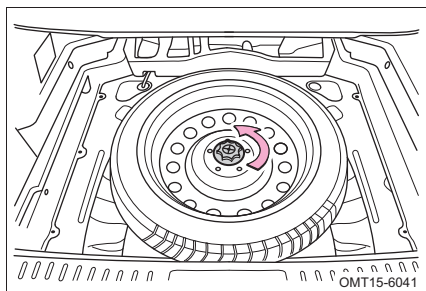

- درب صندوق عقب را باز کنید و پس از بلند کردن موکت کف صندوق، ابزار را بردارید.
- پیچ ثابت کننده چرخ زاپاس را در خلاف جهت عقربه های ساعت باز کرده و چرخ زاپاس را بیرون بیاورید.



۲. قرار دادن مانع در جلوی چرخ ها

در زمان بلند کردن خودرو توسط جک باید در مقابل چرخي که به صورت قطري در سمت مخالف چرخ زاپاس قرار دارد، مانعي قرار دهيد تا از حرکت چرخ ها جلوگیری شود.

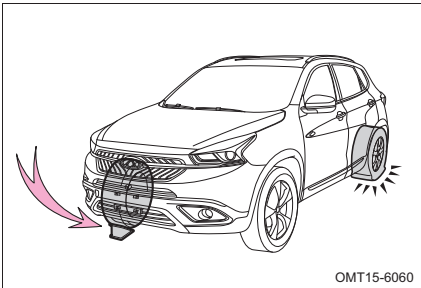

OMT15-6060

| چرخي که باید مقابل آن مانع قرار دهيد | چرخ پنجر |
|--------------------------------------|--------------|
| در پشت چرخ عقب راست | چرخ جلو چپ |
| در پشت چرخ عقب چپ | چرخ جلو راست |
| در جلوی چرخ جلو راست | چرخ عقب چپ |
| در جلوی چرخ جلو چپ | چرخ عقب راست |

۳. شل کردن پیچ های چرخ

همیشه قبل از بلند کردن خودرو توسط جک، پیچ های چرخي را که می خواهید تعویض کنید، با استفاده از آچار چرخ شل کنید. برای حصول بیش ترین گشتاور، آچار چرخ را طوری روی پیچ قرار دهید که دسته آن در سمت راست شما قرار داشته باشد. سپس دسته آچار را گرفته و در جهت فلش نشان داده شده در شکل، آن را بکشید.

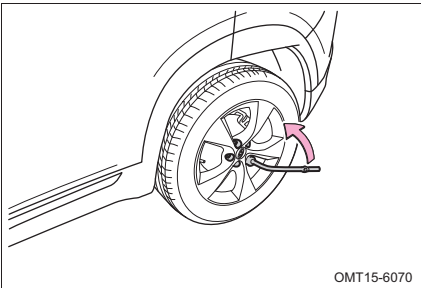

OMT15-6070

توجه

- اجازه سرخوردن آچار چرخ بر روی پیچ را ندهید.
- پیچ ها را به طور کامل باز نکنید. پیچ ها را فقط در حدود ۱٫۵ دور شل کنید.



۴. قرار دادن جک در زیر خودرو

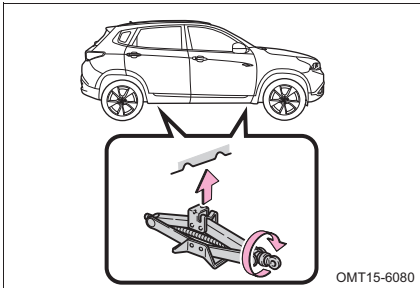

جک را در محلی که سطح آن صاف و محکم باشد، قرار دهید و از این که شیار روی جک در مقابل محل مخصوص جک بر روی بدنه خودرو قرار داشته باشد، اطمینان حاصل کنید. دسته جک را در جهت عقربه های ساعت بچرخانید تا شکاف روی جک با محل مخصوص جک در روی بدنه خودرو تماس پیدا کند.

هشدار

- در هنگام جک زدن به نکات زیر توجه داشته باشید:
- از جک فقط در مواقع تعویض چرخ و نصب زنجیر چرخ استفاده کنید.
- از استارت زدن و روشن نگه داشتن خودرو زمانی که جک زیر خودرو است، خودداری کنید.
- از قرار گرفتن صحیح جک در زیر خودرو مطمئن شوید.
- از قرار دادن اجسام در زیر جک و یا بر روی آن خودداری کنید.
- هرگز به طور هم زمان از دو جک برای بلند کردن خودرو استفاده نکنید.



۵. بلند کردن خودرو

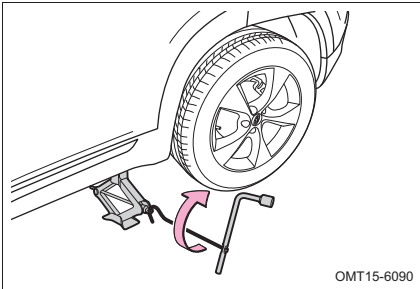

OMT15-6090

دسته جک را روی جک نصب کنید، سپس آچار چرخ را از سوراخ تعبیه شده در انتهای دسته جک عبور دهید و آن را در جهت عقربه های ساعت بچرخانید. زمانی که جک با خودرو تماس پیدا کرد، مجدداً قرارگیری صحیح جک نسبت به بدنه خودرو را کنترل نمایید.

هشدار

- زمانی که خودرو توسط جک بلند شده است، از قراردادن اعضا بدن خود در زیر خودرو خودداری کنید.
- خودرو را تا ارتفاع مناسبی که بتوان چرخ را خارج کرد، بلند کنید.
- حداکثر بار قابل تحمل توسط جک، 1000Kg می باشد.

۶. باز کردن چرخ

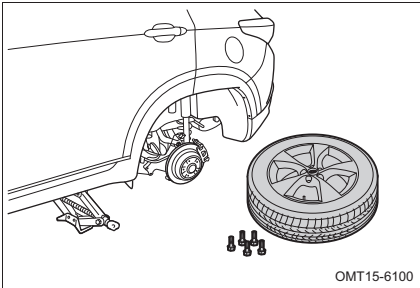

OMT15-6100

توسط آچار چرخ، ۵ عدد پیچ چرخ را در خلاف جهت عقربه های ساعت باز کنید و چرخ را از خودرو جدا کنید. چرخ را طوری روی زمین قرار دهید که سطح رینگ چرخ رو به بالا قرار بگیرد تا از آسیب دیدگی و ایجاد خراش بر سطح رینگ جلوگیری شود.



۷. نصب چرخ زاپاس

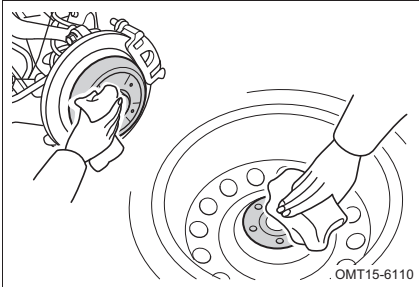

(a) قبل از نصب زاپاس، هرگونه گرد و خاک و رسوبات روغنی را از روی کاسه چرخ و رینگ چرخ تمیز کنید. مطمئن شوید که سطح تماس بین کاسه چرخ و رینگ در شرایط مناسبی قرار دارد.

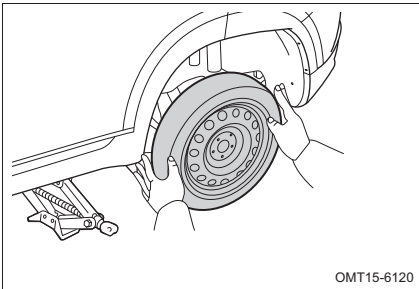

(b) چرخ را به آرامی در محل نصب خود قرار دهید.

۸. بستن پیچ های چرخ

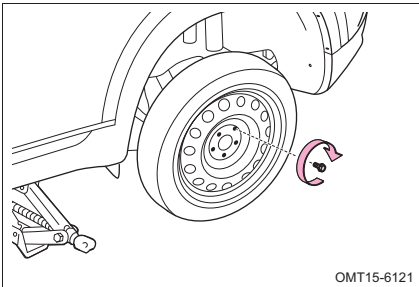

ابتدا ۵ عدد پیچ چرخ را با دست سفت کنید. سپس چرخ را در محل خود صاف کرده و توسط آچار چرخ، پیچ ها را سفت کنید.

توجه

- هرگز برروی پیچ های چرخ گریس یا روغن ننزیند و در صورت چرب بودن، قبل از نصب چرخ، آن ها را تمیز و خشک کنید.



۹. پایین آوردن خودرو و سفت کردن پیچ ها

برای پایین آوردن خودرو، دسته جک را در خلاف جهت عقربه های ساعت بچرخانید.

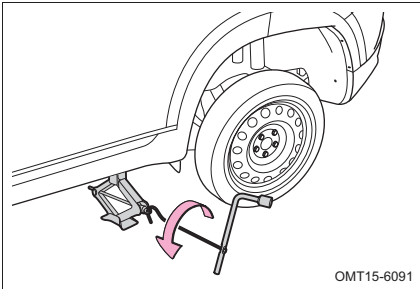

OMT15-6091

پیچ های چرخ را توسط آچار چرخ و به ترتیب شماره های نشان داده شده در شکل سفت کنید. مراحل سفت کردن را ۲ تا ۳ بار تکرار کنید تا زمانی که پیچ ها به طور کامل در جای خود قرار گیرند. برای سفت کردن پیچ ها فقط از آچار چرخ استفاده کنید.

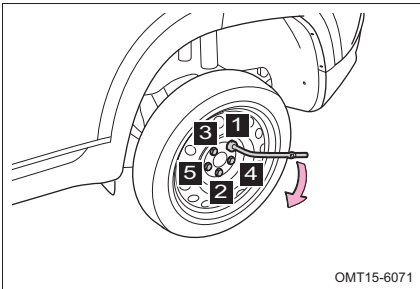

OMT15-6071

⚠ هشدار

- به منظور جلوگیری از هرگونه اتفاق ناخواسته در هنگام پایین آوردن خودرو، مطمئن شوید که خودتان و سایر افراد در فاصله مناسبی از خودرو قرار گرفته اید.
- پس از تعویض چرخ، به آرامی رانندگی کنید و پس از رسیدن به اولین تعمیرگاه، پیچ های چرخ را با گشتاور مجاز $130 \pm 10 \text{ N.m}$ سفت کنید. سفت کردن پیچ ها با گشتاور مجاز باعث جلوگیری از باز شدن آن ها و بروز حوادث می شود.

۱۰. قرار دادن چرخ پنچر در صندوق عقب

۱۱. جک، مثلث خطر و سایر ابزارها را جمع آوری کرده و در محل اصلی خود داخل صندوق قرار دهید.



۱۲. تا نزدیکترین تعمیرگاه به آرامی برانید و تایر پنچر را تعمیر و طبق مقدار استاندارد به آن باد بزنید. سپس چرخ زاپاس را با چرخ اصلی جابه جا نمایید. فراموش نکنید که درپوش والو چرخ را ببندید. در غیر این صورت گرد و خاک و رطوبت به داخل والو نفوذ می کند و باعث می شود که به تدریج نشتی به وجود آید در صورت مفقود شدن درپوش والو مشابه آن را جایگزین کنید.

هشدار

- وقتی که در شرایط اضطراری از چرخ زاپاس استفاده می کنید حداکثر سرعت خودرو نباید بیشتر از حدمجاز باشد.
- لطفا در اسرع وقت چرخ زاپاس را با چرخ اصلی جایگزین کنید.



اگر درجه دمای آب موتور بالا بودن دمای موتور را نشان دهد و چراغ هشدار دمای آب موتور نیز چشمک بزند، یعنی موتور خودروی شما جوش آورده است.

در صورت مواجه شدن با این شرایط، مطابق مراحل زیر اقدام کنید:

۱. با رعایت احتیاط، فورا خودرو را به سمت کنار جاده هدایت کنید و در یک مکان امن پارک کنید. ترمز دستی را بکشید و دسته دنده را در موقعیت P (مدل مجهز به گیربکس اتوماتیک) و یا خلاص N (مدل مجهز به گیربکس دستی) قرار داده و فلاشر را روشن کنید. اگر کولر روشن باشد، آن را خاموش کنید.
۲. اگر مایع خنک کننده یا بخار آن از منبع انبساط بیرون می زند، موتور را خاموش کنید و تا فروکش کردن بخار مایع خنک کننده صبر کنید. اگر بخاری دیده نمی شود، موتور را روشن نگه داشته و بررسی کنید که آیا فن خنک کننده کار می کند یا خیر؟

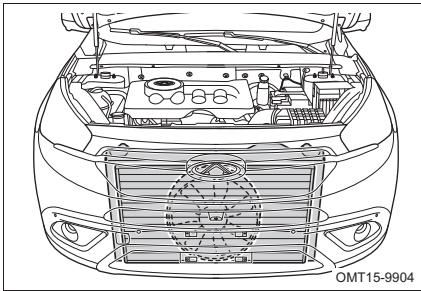

اگر فن خنک کننده کار نمی کند، بلافاصله موتور را خاموش کرده و جهت بازدید و رفع عیب با امداد مدیران خودرو تماس بگیرید.

⚠ هشدار

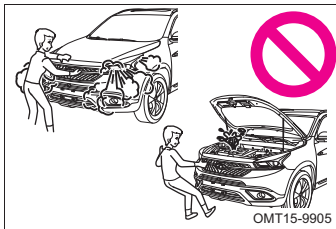

- خروج مایع خنک کننده یا بخار آن از درب منبع انبساط رادیاتور، نشانه وجود فشار بسیار زیاد در مدار سیستم خنک کننده می باشد. برای جلوگیری از خطر سوختگی، درب منبع انبساط را تا زمانی که خروج بخار تمام نشده باشد، باز نکنید.

- در زمان گرم بودن موتور و رادیاتور، درب منبع انبساط را باز نکنید. در غیر این صورت، فشار مدار خنک کننده باعث پرتاب مایع خنک کننده و بخارات آن می شود که می تواند سوختگی های شدیدی را به وجود بیاورد.



۳. رادیاتور، لوله ها و نواحی زیر خودرو را از لحاظ وجود نشتی مایع خنک کننده بررسی کنید. البته در نظر داشته باشید که خروج مقداری آب از لوله تخلیه کولر خودرو عادی است.

⚠ هشدار

- زمانی که موتور در حال کار است، از نزدیک کردن دست و لباس خود به فن رادیاتور خودداری کنید. حتی در موتور خاموش نیز احتمال فعال شدن فن رادیاتور وجود دارد.

۴. در صورت مشاهده نشتی مایع خنک کننده موتور، فوراً موتور را خاموش کنید و برای بازدید و تعمیر با امداد مدیران خودرو تماس بگیرید.

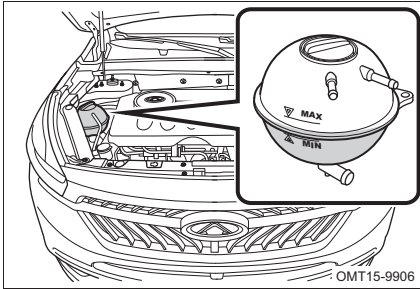

۵. اگر نشتی مشاهده نشد، درب منبع انبساط را باز کنید و بررسی کنید که آیا سطح مایع خنک کننده در حد مجاز می باشد؟ اگر مقدار آن کم است، به مقدار لازم اضافه کنید؛ از مایع خنک کننده توصیه شده توسط شرکت مدیران خودرو استفاده کنید.

👁 توجه

- در مواقع اضطراری و در صورت در دسترس نبودن مایع خنک کننده می توان از آب بطور موقتی استفاده نمود.
- اگر تعداد دفعات داغ شدن موتور زیاد است، در اسرع وقت جهت بازدید و تعمیر به یکی از نمایندگی های مجاز مدیران خودرو مراجعه کنید.



فیوزها جهت محافظت از مدارهای برقی و تجهیزات الکتریکی خودرو مورد استفاده قرار می گیرند. اگر یک وسیله برقی نتواند روشن شود، ممکن است فیوز آن سوخته باشد که در این صورت باید فیوز را بررسی و یا تعویض کنید.

۱. کلیه لوازم برقی و سوئیچ موتور را خاموش کنید.
۲. درب جعبه فیوز را باز کرده و فیوز مشکوک به سوختن را بیرون بکشید.
۳. بررسی کنید که آیا فیوز سوخته است؟ اگر مطمئن نیستید که فیوز سالم است یا خیر، بهتر است از یک فیوز سالم دیگر استفاده کنید.

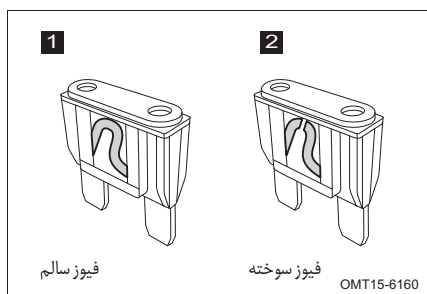

فیوز نوع A

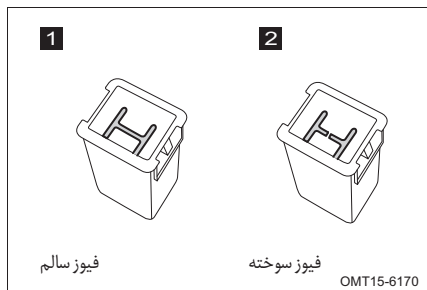

فیوز نوع B

۴. فقط از فیوزی استفاده کنید که آمپر آن مطابق با فیوز سوخته باشد. آمپر مجاز فیوزها را می توانید بر روی فیوز و یا بر روی درب جعبه فیوز مشاهده کنید.
- برای مشاهده چیدمان و محل فیوزها به بخش های جعبه فیوز داخل محفظه موتور و جعبه فیوز داخل اتاق در فصل ۸ مراجعه کنید.



در صورتی که فیوز یدکی در دسترس نباشد، می توانید به طور موقت از فیوزهای مشابه مربوط به برخی وسایل برقی کم اهمیت تر (مثل رادیو و فن‌دک) استفاده کنید.
خرید و تهیه یک دست فیوز با آمپرهای مختلف و نگهداری آن‌ها در خودرو، اقدام مفیدی است.

توجه

- قبل از تعویض فیوز، سوئیچ موتور و تمامی لوازم برقی را خاموش کنید.
- هرگز از فیوز با آمپر بالا استفاده نکنید، در غیر این صورت مدار و تجهیزات الکتریکی آسیب خواهند دید. اگر فیوز تعویض شده هم بسوزد، بیان گر وجود ایراد در مدار برقی می باشد.
- جهت بازدید و رفع عیب به یکی از نمایندگی های مجاز مدیران خودرو مراجعه کنید.
- هیچ وقت به جای فیوز از سیم استفاده نکنید، حتی به طور موقتی. انجام این کار باعث اتصالی و آسیب دیدن مدار و حتی آتش سوزی می شود.
- بر روی فیوز و جعبه فیوز هیچ گونه تعمیری انجام ندهید.



نکات ایمنی هنگام حمل خودرو:

از ایمن بودن زنجیرها و اهرم بندی های خودروی حمل مطمئن شوید و در هنگام حمل خودرو از قوانین ترافیکی و محلی اطاعت کنید. چرخ هایی که بر روی زمین قرار می گیرند باید در وضعیت مناسبی باشند. اگر چرخ ها آسیب دیده اند، از چرخ های کمکی استفاده کنید.

شیوه های صحیح حمل خودرو در ذیل توضیح داده شده اند:

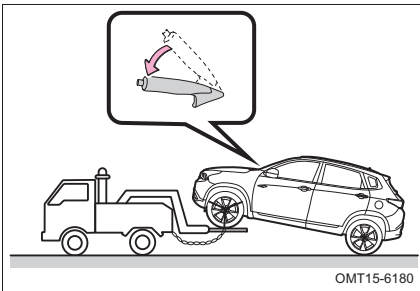

- حمل با بلند کردن چرخ های جلوی خودروی معیوب

توجه

- پس از بلند کردن چرخ های جلو، آن ها را باید توسط زنجیر ثابت نگه دارید.
- قبل از حمل خودرو، اهرم ترمز دستی را بخوابانید و دسته دنده را در حالت خلاص (N) قرار دهید.
- شیب قسمت عقب خودرو نسبت به زمین را به طور مناسب تنظیم کنید تا از برخورد سپر عقب و یا اجزا زیر خودرو با زمین جلوگیری شود.

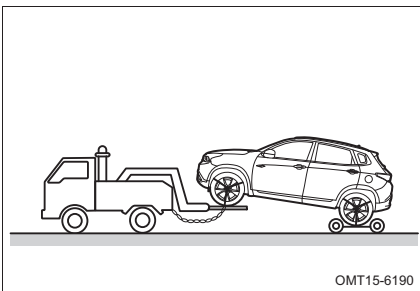

- حمل با بلند کردن چرخ های جلوی خودرو و قرار دادن چرخ کمکی در زیر چرخ های عقب خودروی معیوب

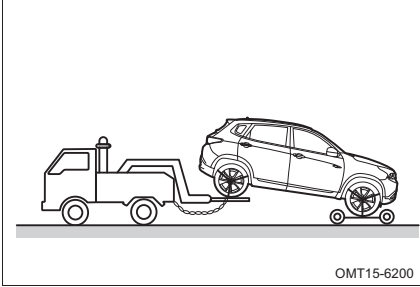

- حمل با بلند کردن چرخ های عقب خودرو و قرار دادن چرخ کمکی در زیر چرخ های جلوی خودروی معیوب

شیوه های نادرست حمل خودرو:

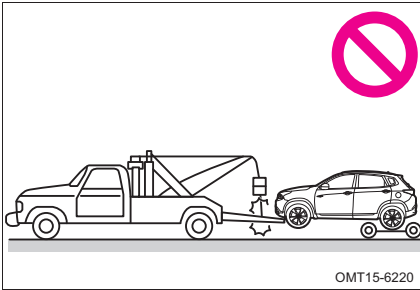

- حمل توسط خودروهای جرثقیل دار که زنجیر و قرقره برای بلند کردن چرخ های جلو خودرو استفاده می کنند.

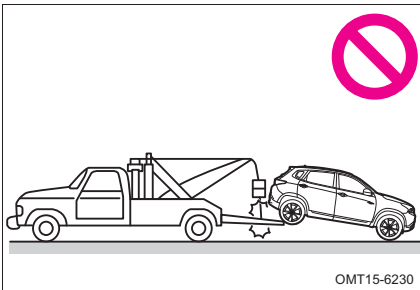

- حمل توسط خودروهای جرثقیل دار که زنجیر و قرقره برای بلند کردن چرخ های عقب خودرو استفاده می کنند.

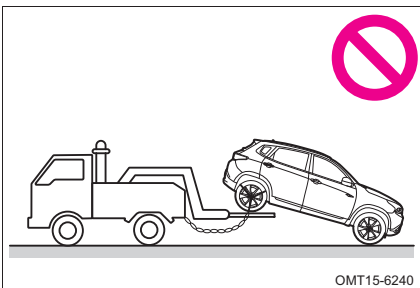

- حمل به حالتی که چرخ های عقب خودرو بلند شده و چرخ های جلو روی زمین کشیده شوند.



توجه

- حمل خودرو با روش های نادرست باعث آسیب دیدگی بدنه خودرو می شود.

حمل اضطراری

در صورتی که شرکت های حمل خودرو در دسترس نباشند، می توانید خودرو را به طور موقت با استفاده از یک کابل، زنجیر یا میله مناسب، بکسل کنید. در زمان بکسل کردن خودرو باید بیش تر از مواقع عادی احتیاط را رعایت کنید. بکسل کردن را باید فقط در جاده های با سطح سفت و محکم و در مسافت های کوتاه و حرکت با سرعت کم انجام دهید. باید راننده در خودروی بکسل شده حضور داشته باشد تا بتواند کنترل خودرو و کنترل پدال ترمز را در اختیار بگیرد.

قبل از بکسل کردن، سوئیچ موتور را در موقعیت ON یا ACC و دسته دنده را در حالت خلاص (N) قرار دهید. ترمز دستی را آزاد کنید و فلاشر را روشن کنید.

توجه

- قبل از بکسل کردن مطمئن شوید که چرخ ها، اکسل، سیستم انتقال قدرت و فرمان در شرایط خوبی قرار داشته باشد.
- سیم یا کابل بکسل را به بکسل یا قلاب ببندید.
- زاویه بکسل کردن باید تا حد امکان مستقیم باشد. هرگز خودرو را از سمت کنار بکسل نکنید تا از آسیب دیدن احتمالی پیشگیری شود.
- اگر موتور روشن نباشد، غربیلک فرمان و پدال ترمز به دلیل کار نکردن پمپ هیدرولیک فرمان و بوستر ترمز به شدت سفت می شود. بنابراین هنگام بکسل کردن خودرو در این شرایط دقت کنید.
- اگر خودرو به نحوی آسیب دیده است که به سختی حرکت می کند، بکسل کردن اجباری ایرادی دیگری به آن وارد نکند. در این شرایط با امداد مدیران خودرو یا خودرو بر تماس بگیرید.



هشدار

- هنگام بکسل کردن خودرو، از روشن کردن موتور و پیچیدن ناگهانی بپرهیزید تا کابل یا سیم و بکسل بند تحت فشار قرار نگیرند، زیرا ممکن است تحت فشار زیاد صدمه ببینند و باعث ایجاد خسارت جانی و مالی گردد.
- برای جلوگیری و پیشگیری از صدمات جسمی، سایر سرنشینان به غیر از راننده در خودرویی که حمل می شود می بایست پیاده شوند.
- خودروهای با گیربکس اتوماتیک (CVT/DCT) نباید به مدت طولانی بکسل شوند.



نصب بکسل بند

محل نصب بکسل بند جلو

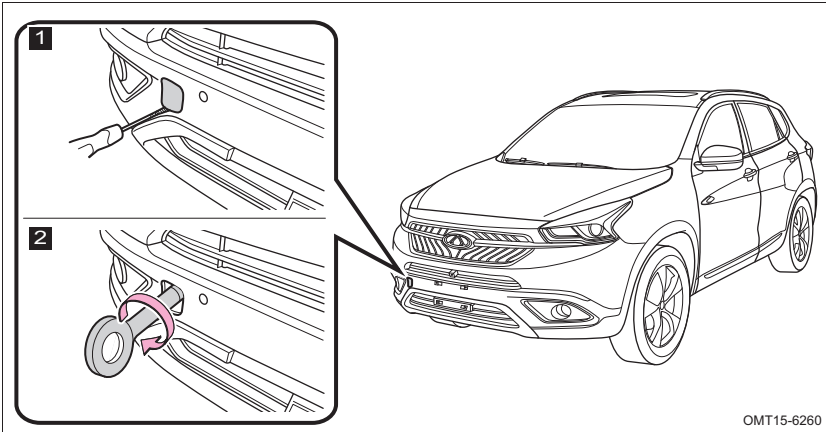

محل نصب بکسل بند جلو در سمت راست سپر جلو قرار دارد.

۱. درپوش محل نصب بکسل بند را توسط یک پیچ گوشتی تخت نوار پیچ شده باز کنید.
۲. پس از جدا کردن درپوش بکسل بند نمایان خواهد شد.



■ محل نصب بکسل بند عقب

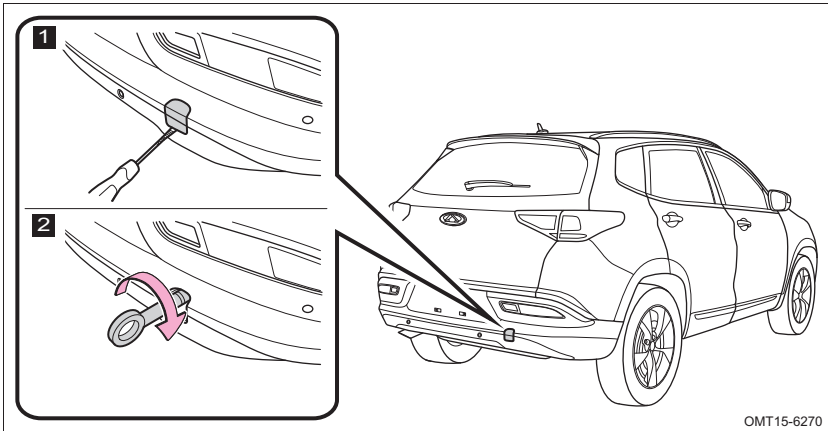

OMT15-6270

محل نصب بکسل بند عقب، در قسمت پایینی و سمت راست سپر عقب قرار دارد.

۱. درپوش محل نصب بکسل بند را توسط یک پیچ گوشتی تخت نواریچ شده باز کنید.
۲. بکسل بند را در جهت عقربه های ساعت بچرخانید. سپس توسط آچار، آن را به طور محکم سفت کنید.

توجه

- فقط از بکسل بندی که به همراه خودرو توسط مدیران خودرو ارایه شده است، استفاده کنید.

هشدار

- اطمینان یابید که بکسل بند به طور ایمن و محکم در محل خود نصب شده است. در غیر این صورت، ممکن است در زمان بکسل کردن، شل شده و باعث بروز حوادث منجر به جراحت و حتی مرگ شود.



برای تعویض باتری، مراحل زیر را به ترتیب انجام دهید:

۱. کلید لوازم برقی و سوئیچ موتور را خاموش کنید.
۲. درب موتور را باز کنید.
۳. کابل منفی باتری (۱) را جدا کنید.
۴. کابل مثبت باتری (۲) را جدا کنید.
۵. بست نگه دارنده باتری (۳) را باز کرده و باتری را خارج کنید.

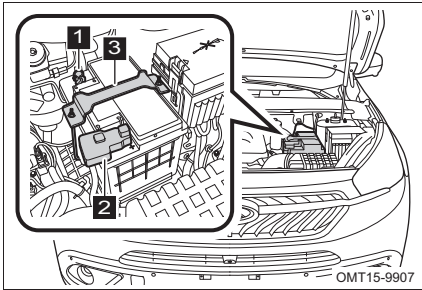

توجه

- مراقب باشید تا ابزار فلزی باعث اتصال دو قطب باتری به هم دیگر نشود. هم چنین نباید ابزار فلزی به طور ناخواسته در یک لحظه هم به قطب مثبت باتری و هم به بدنه خودرو برخورد داشته باشد.

۶. باتری جدید که دارای مشخصات فنی یکسان با باتری خودرو می باشد را بر روی خودرو نصب کنید. برای نصب باتری به ترتیب، برعکس مراحل باز کردن عمل کنید.

حفاظت از محیط زیست

- باتری مستعمل حاوی اسید سولفوریک و سرب می باشد که به طور معمولی قابل بازیافت نمی باشند.
- باتری های مصرف شده را جهت حفاظت از محیط زیست به مراکز مجاز بازیافت تحویل دهید.



هشدار

- باتری را هرگز بصورت اریب یا وارونه قرار ندهید، زیرا اسید داخل باتری بسیار خورنده می باشد. هنگام باز و بست یا حمل باتری از دستکش و لباس ایمنی استفاده نمایید.
- مراقب باشید پوست و لباستان با اسید باتری تماس نداشته باشد. در صورت تماس اسید با پوست یا لباس، محل تماس را فوراً با آب و صابون بشویید و در صورت لزوم تحت مراقبت پزشک قرار گیرید.
- باتری را از دسترس کودکان دور نگه دارید.
- نزدیک باتری از روشن کردن شعله، فندک، کبریت و کشیدن سیگار جدا خودداری کنید.



بازدیدهای اولیه

اگر موتور روشن نمی شود مطمئن شوید که کلیه مراحل صحیح استارت زدن را طبق مطالب بخش ۴ انجام داده اید و از وجود بنزین به اندازه کافی اطمینان دارید.

■ اگر موتور استارت نخورد یا به سختی استارت بخورد.

۱. اگر موتور استارت نخورد یا به سختی استارت بخورد.
 ۲. تمیز بودن و اتصال مناسب سرباتری ها را بررسی کنید.
- اگر سرباتری ها در وضعیت مناسبی قرار دارند، چراغ سقفی را روشن کرده و استارت بزنید. اگر چراغ سقفی کم نور و یا خاموش شود، باتری خالی شده است و برای روشن کردن خودرو باید از باتری کمکی استفاده کنید. اگر چراغ سقفی روشن بماند، سیستم استارت خودرو دارای ایراد است که برای رفع آن با یکی از نمایندگی های مجاز مدیران خودرو تماس بگیرید.

■ اگر موتور استارت بخورد ولی روشن نشود

۱. سوئیچ موتور را خاموش کرده و یا در موقعیت ACC قرار دهید و مجدداً استارت بزنید.
۲. اگر موتور باز هم روشن نشد، احتمالاً به خاطر تکرار استارت زدن، موتور دچار خفگی شده است. توضیحات صفحه بعد را مطالعه کنید.
۳. اگر موتور هم چنان نمی تواند روشن شود، سیستم ضدسرقت موتور به شکل برخورد کرده است. به یکی از نمایندگی های مجاز مدیران خودرو مراجعه کنید.

روشن کردن موتور پس از چندین استارت ناموفق

در صورت روشن نشدن موتور و تکرار استارت زدن، بنزین زیاد وارد سیلندرهای موتور می شود و ممکن است موتور دچار خفگی شود.

در مدل مجهز به گیربکس اتوماتیک:

مجدداً طبق روش صحیح اقدام به استارت زدن نکنید. برای کسب اطلاعات بیش تر به فصل ۴ مراجعه کنید.

در مدل مجهز به گیربکس دستی :

سوئیچ موتور را ببندید و پس از چند دقیقه مجدداً استارت بزنید. اگر همچنان موتور روشن نمی شود با امداد مدیران خودرو تماس بگیرید.



توجه

- هر استارت زدن را بیش تر از ۱۵ ثانیه طول ندهید تا از خرابی و آسیب دیدگی استارت جلوگیری شود.
- اگر استارت زدن به سختی صورت پذیرد یا اصلا صورت نپذیرد، در اولین فرصت به یکی از نمایندگی های مجاز مدیران خودرو مراجعه کنید.



چنانچه توانایی انجام استارت کمکی را ندارید، با امداد مدیران خودرو برای اعزام امدادگر و یا انتقال خودرو به نمایندگی تماس بگیرید. زیرا کوچک ترین اشتباه منجر به آسیب دیدن خودتان و خودرو خواهد شد.

هشدار ⚠️

- باتری ها حاوی اسید سولفوریک که خورنده و سمی است، می باشند. هنگام استفاده از باتری کمکی از عینک استفاده کنید و مراقب باشید اسید روی پوست، لباس و یا بدنه خودرو نپاشد.
- در صورت تماس چشم و پوست با اسید باتری، فوراً محل را با مقدار زیادی آب شست و شو دهید و جهت ادامه مداوا به مراکز درمانی مراجعه کنید.
- از کابل های رابط استاندارد استفاده کنید.
- باتری ها را از دسترس کودکان دور نگه دارید.
- از استعمال دخانیات و روشن کردن کبریت و فندک خودداری کنید.
- در لحظه استارت زدن، خیلی به باتری نزدیک نشوید.

توجه 👁️

- ولتاژ باتری کمکی باید 12V باشد. اگر از صحیح و مناسب بودن ولتاژ باتری کمکی مطمئن نیستید، از آن استفاده نکنید.
- در حین اتصال کابل های رابط، مراقب باشید که آن ها به پره های فن، تسمه ها و پولی ها گیر نکنند و درگیر نباشند.

مراحل روشن کردن خودرو با استفاده از باتری کمکی

۱. کلیه لوازم برقی غیرضروری را خاموش کنید. اگر از باتری خودروی دیگر به عنوان باتری کمکی استفاده می کنید، مطمئن شوید که بین دو خودرو هیچ گونه تماسی برقرار نباشد.

توجه 👁️

- موتور خودرویی که از باتری آن به عنوان باتری کمکی استفاده می کنید، اجازه دهید چند دقیقه روشن بماند و در لحظه استارت کمکی، پدال گاز را کمی فشار دهید.



۲. کابل های رابط را مطابق شکل زیر وصل کنید.

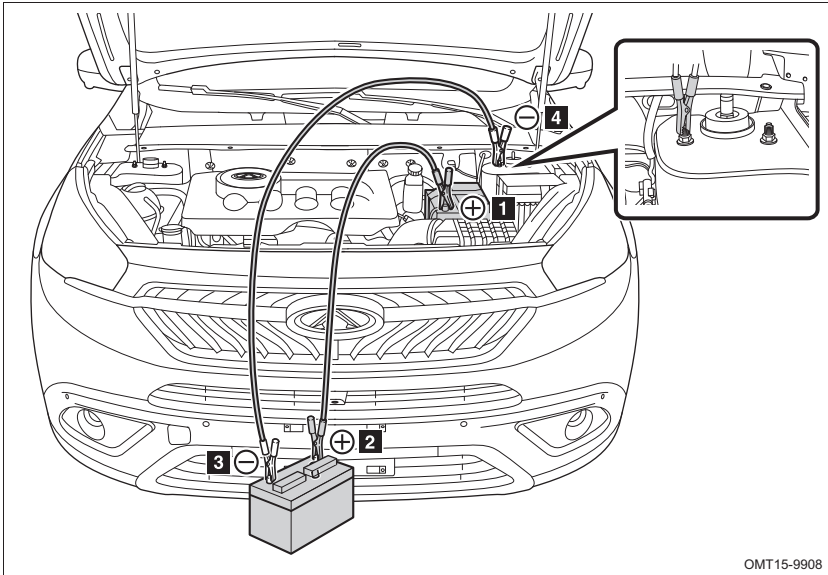

OMT15-9908

1 گیره کابل مثبت (کابل قرمز رنگ) را به قطب مثبت باتری خالی وصل کنید.

2 گیره انتهای دیگر کابل مثبت را به قطب مثبت باتری کمکی وصل کنید.

3 گیره کابل منفی (کابل مشکی رنگ) را به قطب منفی باتری کمکی وصل کنید.

4 گیره انتهای دیگر کابل منفی را به قطب منفی باتری خالی و یا به یک قسمت فلزی و بدون رنگ

بدنه خودرو وصل کنید.

توجه

- هنگام وصل کردن کابل ها، خیلی به سمت باتری ها خم نشوید.
- اجازه ندهید که گیره های کابل ها با همدیگر و یا با بدنه و اجزا فلزی خودرو تماس پیدا کنند.
- از وصل کردن کابل ها و یا تماس آن ها با قطعات متحرک خودرو خودداری کنید.



۳. اکنون موتور خودرویی که باتری آن دچار شده است را استارت بزنید و پس از روشن شدن به مدت چند دقیقه پدال گاز را به آرامی فشار دهید.

هشدار ⚠️

- در لحظه استارت به کابل ها دست نزنید.

۴. کابل ها را دقیقا به ترتیب، برعکس مراحل وصل کردن از باتری ها جدا کنید (ابتدا کابل منفی و سپس کابل مثبت را باز کنید).

اگر علت خالی شدن باتری خودرو مشخص نشد، در اولین فرصت به یکی از نمایندگی های مجاز مدیران خودرو مراجعه کنید.

اگر استارت اول موفقیت آمیز نبود، سفت بودن اتصال گیره کابل ها را بررسی کنید و مجددا اقدام به استارت زدن بکنید.

اگر در استارت های بعدی نیز موتور روشن نشود، جهت رفع مشکل به یکی از نمایندگی های مجاز مدیران خودرو مراجعه کنید.



فصل ۷

خدمات مشتریان

| | |
|----------|--|
| ۳۳۵..... | ۷-۱ خدمات و سرویس |
| ۳۳۵..... | تعیین وقت سرویس‌های دوره‌ای |
| ۳۳۵..... | لیست عملیات سرویس‌های دوره‌ای |
| ۳۳۵..... | تعیین الویت سرویس |
| ۳۳۶..... | ۷-۲ درخواست مشتریان |
| ۳۳۶..... | درخواست مشتریان |
| | انجام سرویس‌های دوره‌ای در نمایندگی‌های مجاز |
| ۳۳۶..... | |
| | ۷-۳ شرکت خدمات پس از فروش مدیران خودرو |
| ۳۳۷..... | |
| ۳۳۷..... | تماس با شرکت |
| ۳۳۷..... | اطلاعات مورد نیاز |



تعیین وقت سرویس‌های دوره‌ای

اگر سرویس‌های که انجام می‌دهید در دوران گارانتی خودرو است، در صورت مراجعه به نمایندگی، اسناد لازم را به همراه داشته باشید. همه عملیات صورت گرفته در سرویس‌های ادواری شامل گارانتی نخواهد بود، در این باره می‌توانید با کارشناسان فنی صحبت کنید. سوابق سرویس‌های گذشته را همراه داشته باشید تا در صورت وجود مشکل راه‌گشا باشد.

لیست عملیات سرویس‌های دوره‌ای

لیستی از اقداماتی که باید بر روی خودرویتان صورت گیرد، آماده کنید و در حین پذیرش آن‌ها را ارائه دهید. همچنین اگر تصادف یا مساله خاصی وجود دارد، آن را به کارشناسان فنی توضیح دهید تا بتوانند بهترین خدمات را به شما ارائه دهند.

تعیین اولویت سرویس

اگر لیستی از ایرادات را تهیه کرده‌اید و از طرفی تا آخر وقت همان روز می‌خواهید خودرو را تحویل بگیرید، اقدامات ضروری که در ابتدا باید صورت گیرد را به کارشناس فنی یا پذیرشگر توضیح دهید.



درخواست مشتریان

- مدیران خودرو و تمامی نمایندگان آن تلاش می‌کنند تا با ارایه محصولات و خدمات خود، رضایت‌مندی شما را فراهم کنند و خوشحالی شما برای ما بسیار مهم است. چنانچه مشکل خاصی داشتید، مراحل زیر را انجام دهید:
- مشکل را به کارشناس فنی نمایندگی توضیح دهید. نمایندگان در اسرع وقت اقدامات لازم را برای رفع مشکل شما به کار خواهند بست.
 - چنانچه مشکل شما حل نشده است، موضوع را با مدیریت نمایندگی در میان بگذارید تا به شما کمک کنند.
 - و اگر مدیریت نمایندگی نیز نتوانست مشکل شما را حل کند، با شرکت خدمات پس از فروش مدیران خودرو تماس بگیرید.

انجام سرویس دوره‌ای در نمایندگی‌های مجاز

برای انجام سرویس به نمایندگی‌های مجاز مدیران خودرو مراجعه کنید و قطعاتی که استفاده می‌کنید، حتماً قطعات اصلی شرکت چری (Chery) باشد و فقط قطعاتی که با آرم چری باشند، گارانتی خواهند شد. فقط نمایندگی‌های مدیران خودرو دارای مهارت و دانش لازم برای رفع عیب خودروی شما هستند و زیر نظر شرکت مدیران خودرو آموزش دیده‌اند تا بهترین خدمات را برای جلب رضایت شما، ارائه دهند.



فصل ۷ - خدمات مشتریان ۷-۳ : شرکت خدمات پس از فروش مدیران خودرو

تماس با شرکت

نحوه تماس با شرکت خدمات پس از فروش مدیران خودرو، یکی از روش‌های زیر می‌باشد:

آدرس:

تهران، کیلومتر ۱۴ جاده مخصوص کرج، جنب بیمه ایران، نبش کوچه ۴۶

کد پستی: ۱۳۸۶۱۳۴۴۵۱

تلفکس: ۰۹۰-۴۴۱۹۷۹۸۹

ایمیل: E-Mail: mvs@mvmco.ir

وبسایت: www.mvmco.ir

■ اطلاعات مورد نیاز

اطلاعات ارسالی شما باید حاوی عناوین زیر باشد:

■ نام و آدرس مالک

■ شماره تماس مالک

■ آدرس ایمیل مالک

■ نام و کد نمایندگی فروشنده و خدمات دهنده

■ شماره شاسی خودرو (VIN)

■ تاریخ تحویل خودرو و کیلومتر طی شده فعلی

■ سوابق سرویس‌های صورت گرفته روی خودرو

■ توضیح مختصر و دقیق مشکل و شرایط وقوع آن



فصل ۸

سرویس‌های دوره‌ای و نگهداری از خودرو

| | | | |
|--|-----|---------------------------------------|-----|
| بازدید و تعویض فیلتر هوای اتاق..... | ۳۶۶ | ۸-۱ سرویس‌های دوره‌ای..... | ۳۴۰ |
| تعویض لامپ | ۳۶۸ | سرویس عملیات دوره‌ای..... | ۳۴۰ |
| ها | ۳۶۸ | سیستم ایربیگ..... | ۳۴۲ |
| تنظیم دستی نور چراغ‌های نور بالا و نور | ۳۷۴ | ۸-۲ سرویس‌های به عهده مالک خودرو..... | ۳۴۴ |
| پایین..... | ۳۷۴ | محفظه موتور..... | ۳۴۵ |
| ۸-۳ شست و شوی داخل و بیرون خودرو..... | ۳۷۵ | جعبه فیوز داخل محفظه موتور..... | ۳۴۶ |
| ۸-۴ آب بندی خودرو..... | ۳۷۷ | جعبه فیوز داشبورد..... | ۳۵۰ |
| | | بازدید سطح روغن موتور..... | ۳۵۳ |
| | | بازدید سطح روغن گیربکس..... | ۳۵۵ |
| | | بازدید سطح روغن ترمز..... | ۳۵۵ |
| | | بازدید سطح مایع خنک کننده..... | ۳۵۶ |
| | | بازدید سطح روغن هیدرولیک فرمان..... | ۳۵۷ |
| | | بازدید رادیاتور و کندانسور..... | ۳۵۸ |
| | | بازدید کشش تسمه..... | ۳۵۸ |
| | | بازدید بادچرخ‌ها..... | ۳۵۸ |
| | | بازدید تایرها..... | ۳۶۰ |
| | | جابه‌جایی چرخ‌ها..... | ۳۶۱ |
| | | جابه‌جایی چرخ‌ها..... | ۳۶۲ |
| | | بازدید فیوزها..... | ۳۶۲ |
| | | افزودن مایع شیشه شور..... | ۳۶۴ |
| | | بازدید تیغه برف پاک‌کن..... | ۳۶۴ |



عملیات سرویس‌های دوره‌ای

زمان بندی سرویس ادواری بر اساس کیلومتر طی شده و زمان تعمیرات صورت گرفته می‌باشد که هر کدام زودتر فرا برسد، اولویت دارد. برای اطلاعات بیشتر به دفترچه گارانتی خودرو رجوع کنید.

توجه

- انجام ندادن موارد سرویس ادواری ممکن است باعث ایجاد صدمه به موتور و خودرو شود.

بازدیدهای روزانه

- کارکرد تمام لامپ‌های داخلی و بیرونی را بازدید کنید و از شفافیت و کدر نبودن چراغ‌ها اطمینان یابید و در صورت لزوم تمیز نمایید.
- فشار باد تایرها و ساییدگی آن‌ها را بازدید کنید.

بازدیدهای ماهیانه

- برای بازدید سطح روغن موتور، موتور را روشن کنید تا درجه دمای آب به وسط برسد (موتور گرم شود)، سپس خودرو را به مدت ۵ دقیقه در یک مکان صاف و هموار پارک کرده و موتور را خاموش کنید. گیج روغن را کشیده و سطح روغن را بازدید کنید و در صورت کم‌تر بودن روغن از شاخص مشخص شده در گیج، مقداری روغن اضافه کنید تا به حد نرمال برسد.
- باتری را بازدید نمایید و در صورت لزوم سرباطری‌ها را تمیز و سفت کنید.
- سطح آب رادیاتور، روغن ترمز، روغن هیدرولیک فرمان و مایع شیشه شور را بازدید کنید و در صورت لزوم به آن اضافه نمایید.
- کلیه چراغ‌ها و سیستم‌های الکتریکی را از لحاظ کارکرد صحیح بازدید کنید.



■ بازدیدهای فصلی

- بازدید سیستم آگزوز
- بازدید لوله‌ها و شیلنگ‌های ترمز
- بازدید متعلقات سیستم‌های تعلیق و انتقال قدرت
- بازدید سطح مایع خنک‌کننده، شیلنگ‌ها و بست‌های آن

■ بازدیدهای پس از رانندگی در گل و شن و آب:

- بازدید شاسی و بدنه
- بازدید دیسک چرخ‌ها و لنت‌های ترمز
- بازدید لوله‌ها و اتصالات سیستم ترمز
- بازدید نشستی روغن گیربکس
- بازدید نشستی سیستم فرمان و اتصالات آن
- بازدید فیلتر هوا



سیستم ایربرگ

تمامی ایربرگ‌ها و اجزا آن‌ها باید در مدت ۱۰ سال پس از تولید خودرو تعویض شوند. بهتر است این اقدامات را در نمایندگی‌های مدیران خودرو انجام دهید.

برای این‌که از عملکرد سیستم ایربرگ در طول این مدت مطمئن شوید، در زمان مشخص از پیش تعیین شده، در یکی از نمایندگی‌های مدیران خودرو، آن را تعویض کنید. اگر چنان‌چه ایربرگ‌های خودروی شما قبل از زمان از پیش تعیین شده (مثلاً بر اثر وقوع تصادف) تعویض شده‌اند، تاریخ زمان تعویض را جهت مراجعات بعدی یادداشت کنید و فرم روبه‌رو را با تایید نمایندگی پر نمایید:

ثبت سوابق تعویض اجزا سیستم ایربرگ

- | | |
|--|---|
| <input type="checkbox"/> ایربرگ راننده | <input type="checkbox"/> ایربرگ سرنشین جلو |
| <input type="checkbox"/> کنترل یونیت ایربرگ | <input type="checkbox"/> دسته سیم ایربرگ |
| <input type="checkbox"/> پیش‌کشنده‌های کمر بند ایمنی | <input type="checkbox"/> سایر ایربرگ‌ها (در صورت تجهیز) |
| ۱ | ۲ |
| ۳ | ۴ |
| ۵ | ۶ |
| تاریخ: | مهر و امضا نمایندگی: |

ثبت سوابق تعویض اجزا سیستم ایربرگ

- | | |
|--|---|
| <input type="checkbox"/> ایربرگ راننده | <input type="checkbox"/> ایربرگ سرنشین جلو |
| <input type="checkbox"/> کنترل یونیت ایربرگ | <input type="checkbox"/> دسته سیم ایربرگ |
| <input type="checkbox"/> پیش‌کشنده‌های کمر بند ایمنی | <input type="checkbox"/> سایر ایربرگ‌ها (در صورت تجهیز) |
| ۱ | ۲ |
| ۳ | ۴ |
| ۵ | ۶ |
| تاریخ: | مهر و امضا نمایندگی: |



فصل ۸ - سرویس‌های دوره‌ای و نگهداری از خودرو

ثبت سوابق تعویض اجزا سیستم ایربرگ

- | | |
|---|---|
| <input type="checkbox"/> ایربرگ راننده | <input type="checkbox"/> ایربرگ سرنشین جلو |
| <input type="checkbox"/> کنترل یونیت ایربرگ | <input type="checkbox"/> دسته سیم ایربرگ |
| <input type="checkbox"/> پیش‌کشنده‌های کمربند ایمنی | <input type="checkbox"/> سایر ایربرگ‌ها (در صورت تجهیز) |
| ۱. ----- | ۲. ----- |
| ۳. ----- | ۴. ----- |
| ۵. ----- | ۶. ----- |
| تاریخ: ----- | مهر و امضا نمایندگی: |

ثبت سوابق تعویض اجزا سیستم ایربرگ

- | | |
|---|---|
| <input type="checkbox"/> ایربرگ راننده | <input type="checkbox"/> ایربرگ سرنشین جلو |
| <input type="checkbox"/> کنترل یونیت ایربرگ | <input type="checkbox"/> دسته سیم ایربرگ |
| <input type="checkbox"/> پیش‌کشنده‌های کمربند ایمنی | <input type="checkbox"/> سایر ایربرگ‌ها (در صورت تجهیز) |
| ۱. ----- | ۲. ----- |
| ۳. ----- | ۴. ----- |
| ۵. ----- | ۶. ----- |
| تاریخ: ----- | مهر و امضا نمایندگی: |

ثبت سوابق تعویض اجزا سیستم ایربرگ

- | | |
|---|---|
| <input type="checkbox"/> ایربرگ راننده | <input type="checkbox"/> ایربرگ سرنشین جلو |
| <input type="checkbox"/> کنترل یونیت ایربرگ | <input type="checkbox"/> دسته سیم ایربرگ |
| <input type="checkbox"/> پیش‌کشنده‌های کمربند ایمنی | <input type="checkbox"/> سایر ایربرگ‌ها (در صورت تجهیز) |
| ۱. ----- | ۲. ----- |
| ۳. ----- | ۴. ----- |
| ۵. ----- | ۶. ----- |
| تاریخ: ----- | مهر و امضا نمایندگی: |



فصل ۸ - سرویس‌های دوره‌ای و نگهداری از خودرو

۸-۲: سرویس‌های دوره‌ای به عهده مالک

اگر برخی اقدامات تعمیراتی خودرو را خودتان قصد دارید انجام دهید، طبق مراحل که گفته خواهد شد، اقدام نمایید: در این بخش مواردی ذکر خواهند شد که بازدیدها و تعمیرات آن آسان می‌باشد و مشتری توانایی انجام آن را دارد. موارد خاص که نیاز به مهارت فنی و ابزار مخصوص دارد، به عهده تکنسین‌های آموزش دیده می‌باشد. احتیاط‌های لازم را قبل از انجام تعمیرات انجام دهید تا از هر گونه آسیب جلوگیری شود. بنابراین مواردی که در زیر ذکر شده است را رعایت نمایید:

هشدار ⚠️

- زمانی که موتور کار می‌کند، مراقب دست و لباس و ابزارتان باشید تا به فن‌ها، پولی و تسمه گیر نکنند.
- قطعات محافظه موتوری که کار می‌کند (از قبیل رادیاتور، مانیفولد آگزوز و محافظه شمع‌ها) بسیار داغ می‌باشند. بنابراین احتیاط لازم را انجام دهید تا دچار سوختگی نشوید.
- از باز کردن درب رادیاتور خودرویی که روشن است، خودداری کنید تا دچار سوختگی نشوید.
- از استعمال دخانیات در نزدیکی لوله‌های سوخت و هم‌چنین باتری خودداری کنید.
- اگر باتری را باز و بست می‌کنید، احتیاط را رعایت نمایید. زیرا باتری حاوی اسید سولفوریک که بسیار سمی و خورنده است، می‌باشد.
- چنان‌چه زیر خودرو کار می‌کنید از عینک محافظ استفاده نمایید تا از افتادن ذرات ریز و مایعات به چشم‌هایتان مراقبت کنید.

توجه 👁️

- ضدیخ (مایع خنک‌کننده)، روغن ترمز، مایع شیشه‌شور و روغن هیدرولیک فرمان را به مقدار استاندارد اضافه کنید. اگر مایعات بر روی بدنه خودرو بپاشد، فوراً محل را با آب شست و شو دهید تا رنگ بدنه دچار خسارت نشود.
- ریختن بیش از اندازه روغن موتور باعث خرابی موتور خواهد شد.
- با خودرویی که فیلتر هوای آن باز شده است رانندگی نکنید تا به موتور آسیبی وارد نشود.
- قبل از بستن درب موتور، محافظه موتور را بازدید کنید تا هیچ ابزار و وسایلی از قبیل آچار و دستمال و ... در آن جا نمانده باشد.



محفظه موتور

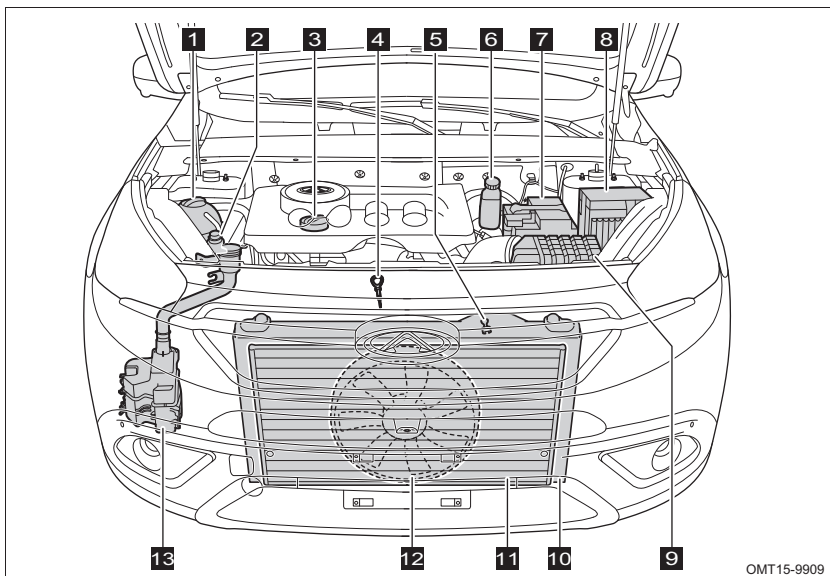

OMT15-9909

- | | |
|----|--------------------------|
| 1 | مخزن انبساط |
| 2 | مخزن روغن هیدرولیک فرمان |
| 3 | درب روغن موتور |
| 4 | گیج روغن موتور |
| 5 | درب روغن گیربکس |
| 6 | مخزن روغن موتور |
| 7 | باتری |
| 8 | جعبه فیوز موتور |
| 9 | هواکش (فیلتر هوا) |
| 10 | رادیاتور |
| 11 | کندانسور |
| 12 | فن رادیاتور |
| 13 | مخزن مایع شیشه شور |



جعبه فیوز داخل محفظه موتور

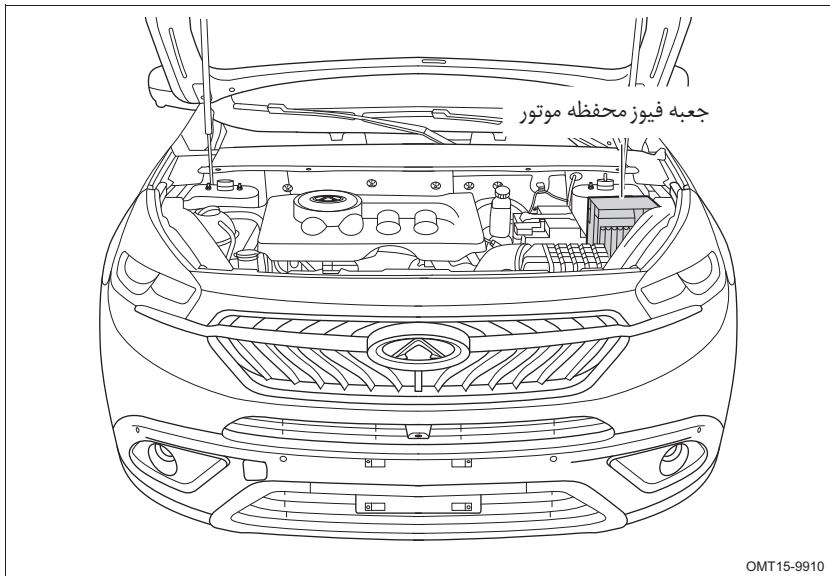



جیدمان فیوز و رله های جعبه فیوز محفظه موتور

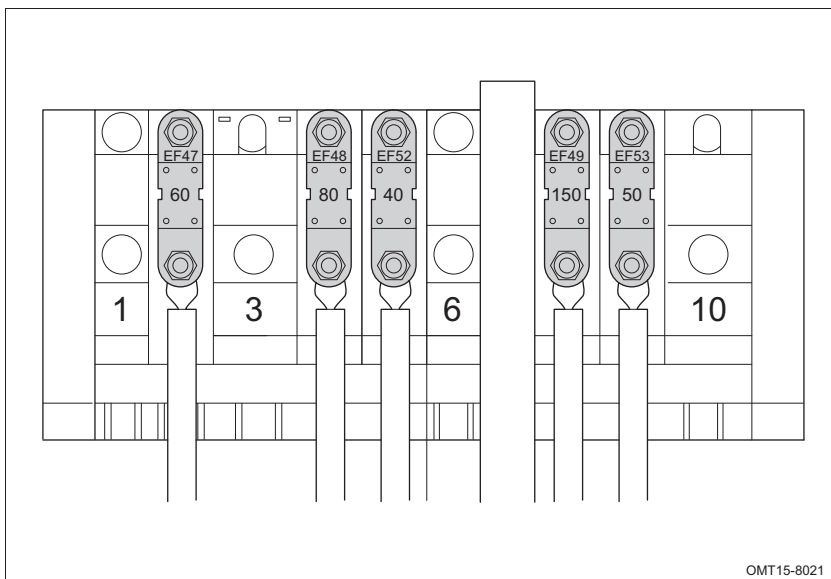
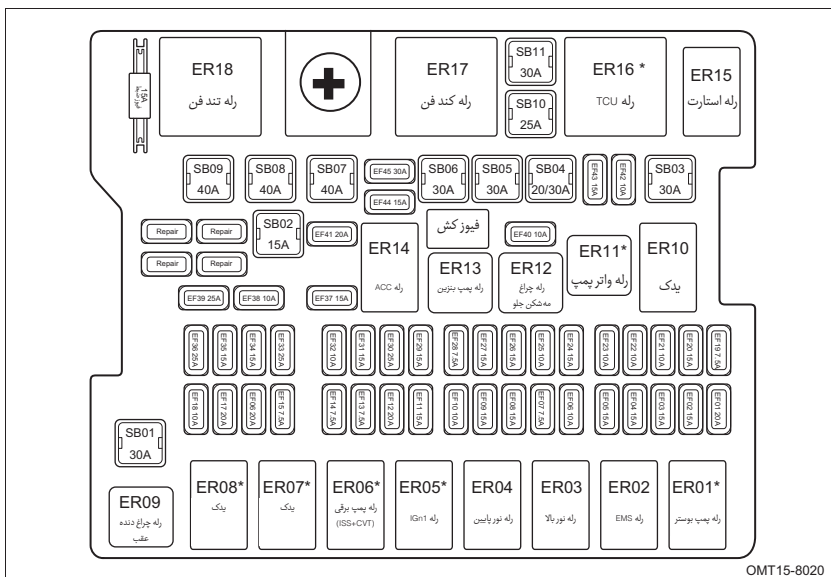

راهنمای استفاده از خودروی سواری TIGGO 7 - فصل هشتم



فصل ۸ - سرویس‌های دوره‌ای و نگهداری از خودرو

| شماره | عنوان | شماره | عنوان | شماره | عنوان |
|-------|------------------|-------|---|-------|--------------------|
| SB01 | یدک | EF12 | واتر پمپ | EF34 | BCM 5 |
| SB02 | ACC | EF13 | سوئیچ پدال ترمز- ECU- سنسور دنده عقب | EF35 | BCM 3 |
| SB03 | استارت | EF14 | آینه برقی- سوئیچ فشارگاز کولر- یونیت دنده عقب و پارک | EF36 | یدک (آپشن) |
| SB04 | TCU/DCT | EF15 | 4WD و PEPS | EF37 | یدک |
| SB05 | BCM 2 | EF16 | پمپ روغن برقی | EF38 | ECU و +30TCU |
| SB06 | BCM 1 | EF17 | یدک | EF39 | برف پاک کن |
| SB07 | ESP/ABS | EF18 | چراغ دنده عقب | EF40 | 4WD و IPU |
| SB08 | EPB | EF19 | تحریک آلترناتور | EF41 | گرمنکن صندلی |
| SB09 | ACM/EPB | EF20 | انژکتور | EF42 | کمپرسور کولر |
| SB10 | ESP/ABS | EF21 | یدک | EF43 | یدک (آپشن) |
| SB11 | تنظیمات صندلی | EF22 | واتر پمپ | EF44 | BCM 4 |
| EF01 | پمپ بوستر | EF23 | EAC و PPD و POD | EF45 | سانروف |
| EF02 | سنسور اکسیژن | EF24 | بوق | EF46 | محافظ باتری |
| EF03 | کوئل ۳ | EF25 | نور بالا سمت چپ | EF47 | جعبه فیوز داشبورد@ |
| EF04 | مسیرهای برقی ECU | EF26 | نور پایین جلو راست | EF48 | فرمان برقی |



| شماره | عنوان | شماره | عنوان | شماره | عنوان |
|-------|-------------------|-------|--------------------------------|-------|------------|
| EF05 | HVH و PPD | EF27 | مه شکن جلو | EF49 | آلترناتور |
| EF06 | یدک | EF28 | ACM و ABS و ESP | - | - |
| EF07 | نور بالا سمت راست | EF29 | پمپ بنزین | EF51 | - |
| EF08 | نور پایین سمت چپ | EF30 | BCM 6 | EF52 | دور کند فن |
| EF09 | یدک (آبشن) | EF31 | IGN 1 | EF53 | دور تند فن |
| EF10 | یونیت فن و ECU | EF32 | سوئیچ پدال ترمز PEPS-DCT+30 | - | - |
| EF11 | PEPS | EF33 | ACM | - | - |

@: ۶ آمپر برای سیستم 100/PEPS آمپر بدون سیستم PEPS

*: در صورت تجهیز



جعبه فیوز داشبورد

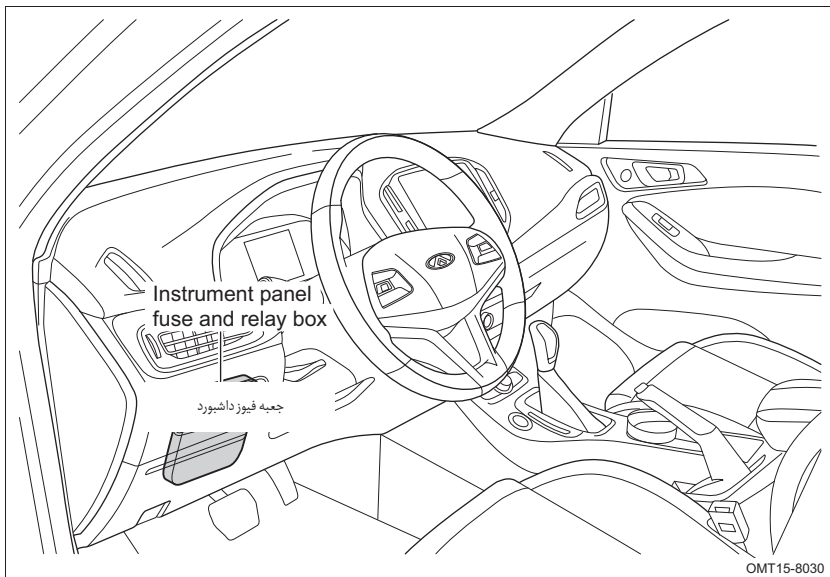



جیدمان فیوز و رله های جعبه فیوز داشبورد

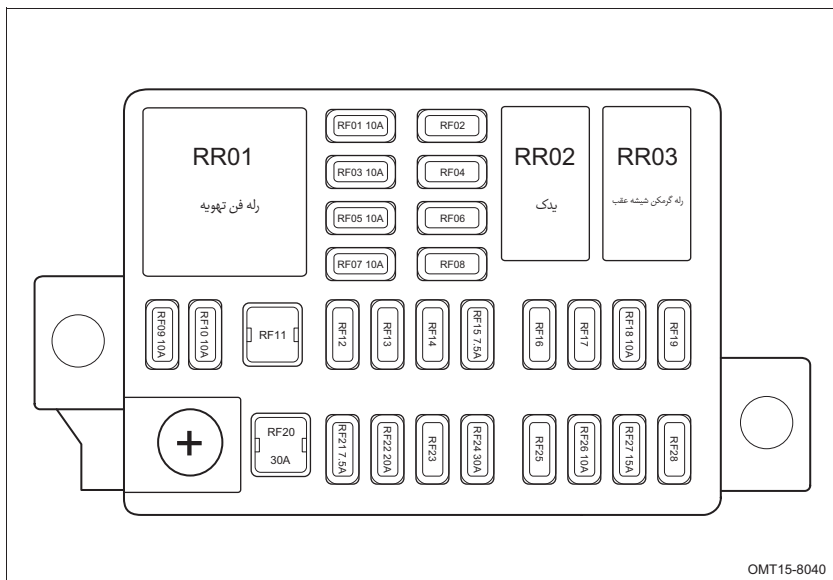

OMT15-8040



معرفی فیوزهای جعبه فیوز

| شماره | عنوان | شماره | عنوان | شماره | عنوان |
|-------|----------------------------|-------|---|-------|---------------------------------|
| RF01 | BCM و ICM | RF10 | سنسور باران/ ICM | RF19 | - |
| RF02 | VTM و RVM | RF11 | - | RF20 | فن تهویه |
| RF03 | EPS و SAM | RF12 | فن | RF21 | سوئیچ اصلی |
| RF04 | AVM و BSD و MPC و MRR | RF13 | BMS و HCU | RF22 | - |
| RF05 | ایربرگ | RF14 | CCU و RVM | RF23 | - |
| RF06 | HCU و BMS | RF15 | کانکتور عیب یاب / TVS/VTM / کی سوئیچ | RF24 | مه زدا |
| RF07 | آپشن | RF16 | - | RF25 | - |
| RF08 | شیر برقی TCU | RF17 | - | RF26 | ضبط / BCM / آینه ها / سانروف |
| RF09 | ضبط / سیستم تهویه (A/C) | RF18 | گرمن آینه | RF27 | فندک |



بازدید سطح روغن موتور

برای بازدید سطح روغن موتور، در حالی که موتور خاموش است و دمای موتور در حالت استاندارد قرار دارد، به ترتیب زیر اقدام کنید.

۱. خودرو را در سطح صاف و هموار متوقف کنید و تا ۵ دقیقه پس از خاموش کردن موتور صبر کنید.

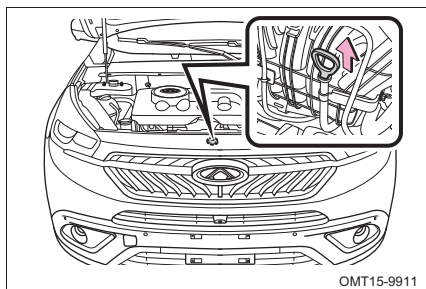

OMT15-9911

۲. درب موتور را باز کنید و گیج روغن را بیرون کشیده و با دستمال تمیز آن را پاک کنید.

توجه

- زیر گیج روغن یک پارچه بگیرید تا از چکیدن روغن به روی قطعات موتور و بدنه جلوگیری شود.

۳. گیج را در جای خود قرار داده و تا انتها فشار دهید.

۴. مجدداً گیج را بیرون بکشید و سطح روغن ترمز را از روی آن کنترل کنید.

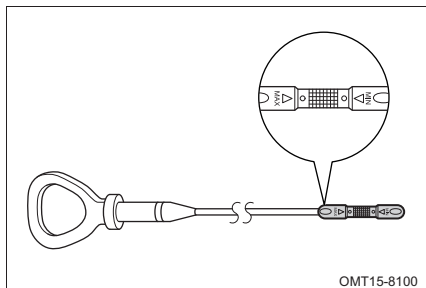

OMT15-8100

اگر سطح روغن بالاتر از علامت MAX است، مقدار اضافی روغن را تخلیه کنید.

اگر سطح روغن بین علامت MAX و MIN قرار دارد، مقدار روغن صحیح است.

اگر سطح روغن پایین‌تر از علامت MIN است، به مقدار لازم روغن موتور اضافه کنید.



توجه

- اجازه ندهید تا قطرات روغن روی اجزا خودرو بریزد.
- بلافاصله پس از گرم شدن موتور، سطح روغن موتور را کنترل نکنید. موتور را خاموش کنید و منتظر بمانید تا روغن موتور در کارتیل جمع شود.

■ اضافه کردن روغن موتور

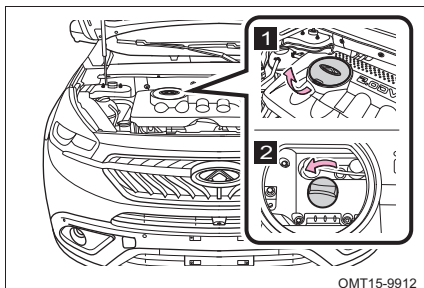

۱. درپوش روی کاور موتور را جدا کنید.
۲. درب روغن موتور را در خلاف جهت عقربه‌های ساعت بپیچانید تا باز شود.

۳. روغن موتور را به مقدار صحیح و با استفاده از یک کیف به داخل موتور بریزید و سپس سطح روغن را توسط گیج کنترل نمایید.
۴. اگر سطح روغن موتور درست است، درب روغن را ببندید و درپوش روی کاور موتور را نصب کنید.

توجه

- روغن موتور را بیش از حد مجاز نریزید، زیرا باعث خرابی موتور می‌شود.
- فقط از روغن موتور توصیه شده توسط شرکت مدیران خودرو استفاده کنید. برای اطلاع از ظرفیت روغن موتور به بخش «سیستم روغن‌کاری» در فصل ۹ مراجعه کنید.
- هر بار که اقدام به تعویض روغن موتور می‌کنید، باید فیلتر روغن را نیز تعویض کنید.

حفاظت از محیط زیست

- جهت جلوگیری از آلودگی محیط زیست، روغن موتور و فیلتر روغن مصرفی را مانند زباله‌های خانگی دفع نکنید و یا در فاضلاب و یا روی زمین تخلیه نکنید. برای دفع آن‌ها از موسسات مجاز کمک بگیرید.



بازدید سطح روغن گیربکس

بازدید سطح روغن گیربکس CVT، اضافه کردن روغن و یا تعویض آن باید توسط افراد متخصص صورت گیرد. لطفاً برای انجام موارد فوق به یکی از نمایندگی‌های مجاز مدیران خودرو مراجعه نمایید.

بازدید سطح روغن ترمز

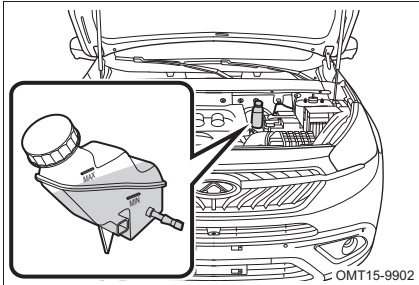

سطح روغن ترمز باید بین علایم "MAX" و "MIN" مخزن باشد. اگر سطح مایع تماس با شاخص "MIN" یا پایین‌تر از آن بود، به مقدار لازم اضافه کنید.

سطح روغن ترمز باید به طور منظم بازدید شود. اگر چراغ هشدار سیستم ترمز روشن باشد، فوراً سطح روغن داخل مخزن را بازدید و بررسی کنید. اگر شاهد روغن‌ریزی و نشستی روغن در سیستم ترمز شدید، هر چه سریع‌تر جهت بازدید و تعمیر به یکی از نمایندگی‌های مجاز مدیران خودرو مراجعه کنید. تنها از روغن ترمز توصیه شده توسط شرکت مدیران خودرو استفاده کنید. برای اطلاع از نوع روغن ترمز به بخش «سیستم ترمز» در فصل ۹ مراجعه کنید.

⚠️ هشدار

- از تماس روغن ترمز با پوست و چشم جلوگیری کنید و در صورت تماس، فوراً محل‌های تماس را با مقدار زیادی از آب شست‌وشو دهید.



توجه

- در صورت پاشیده شدن روغن ترمز بر روی بدنه خودرو، جهت جلوگیری از آسیب دیدن رنگ بدنه، محل را با ابر خیس و یا آب شست‌وشو دهید.
- از آن جایی که روغن ترمز قدرت جذب رطوبت بالایی دارد، درب مخزن روغن ترمز را به مدت طولانی باز نگذارید.

بازدید سطح مایع خنک‌کننده

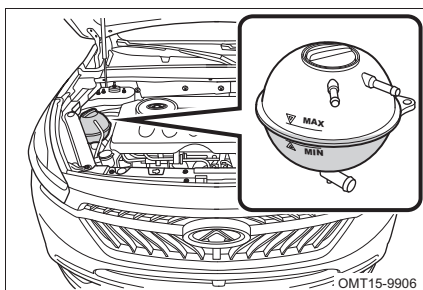

وقتی که موتور سرد است سطح مایع خنک‌کننده باید مابین علایم MAX و MIN مخزن باشد. اگر سطح مایع مماس با شاخص MIN یا پایین‌تر از آن بود، به مقدار لازم اضافه کنید.

■ اضافه کردن روغن موتور

۱. درب منبع انبساط رادیاتور را باز کنید و مایع خنک‌کننده را تا رسیدن سطح آن به علامت MAX اضافه کنید.
۲. موتور را روشن کنید و اجازه دهید که دمای مایع خنک‌کننده به دمای کاری و نرمال برسد. سطح مایع خنک‌کننده را کنترل کنید و در صورت افت سطح به زیر علامت MIN، مایع خنک‌کننده را تا زمانی که سطح آن دیگر افت پیدا نکند، اضافه کنید.

توجه

- اگر سطح مایع خنک‌کننده به طور سریع افت پیدا می‌کند، نشتی رادیاتور، لوله‌ها و واترپمپ را بررسی کنید.
- ۳. موتور را خاموش کرده و بررسی کنید که آیا پس از خنک شدن موتور، سطح مایع خنک‌کننده صحیح می‌باشد. اگر نیست، مراحل بالا را مجدداً تکرار کنید.



۴. درب منبع انبساط را ببندید.

تنها از مایع خنک‌کننده توصیه شده توسط شرکت مدیران خودرو استفاده کنید. برای اطلاع از نوع و ظرفیت مایع خنک‌کننده، به بخش «سیستم خنک‌کننده» در فصل ۹ مراجعه کنید.

⚠ هشدار

- اگر مجبور به اضافه کردن مایع خنک‌کننده در زمان گرم بودن موتور هستید، ابتدا درب مخزن انبساط را نیمه باز کنید تا فشار داخلی آن آزاد شود. چند لحظه صبر کنید و سپس درب مخزن انبساط را به طور کامل باز کنید. در صورت عدم رعایت این نکته، مایع موجود در مخزن انبساط به شدت بیرون پاشیده خواهد شد که می‌تواند باعث سوختگی شدید شود.

👁 توجه

- در صورت پاشیده شدن روغن ترمز بر روی بدنه خودرو، جهت جلوگیری از آسیب دیدن رنگ بدنه، محل را با ابر خیس و یا آب شست‌وشو دهید.
- از آن جایی که روغن ترمز قدرت جذب رطوبت بالایی دارد، درب مخزن روغن ترمز را به مدت طولانی باز نگذارید.

بازدید سطح روغن هیدرولیک فرمان

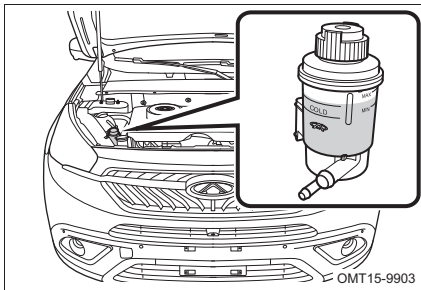

سطح روغن هیدرولیک فرمان در مخزن باید مابین
 علائم MIN و MAX باشد.
 در صورتی که سطح روغن پایین است، به مقدار لازم
 به آن اضافه کنید.

اگر شاهد صدای غیرعادی، کارکرد نامناسب و نشستی روغن بودید، سطح روغن هیدرولیک فرمان را بازدید کنید. اگر علت را پیدا نکردید، با یکی از نمایندگی‌های مجاز مدیران خودرو تماس بگیرید.
 تنها از روغن هیدرولیک توصیه شده توسط شرکت مدیران خودرو استفاده کنید.
 برای اطلاع از نوع و ظرفیت روغن هیدرولیک فرمان به بخش «سیستم فرمان» در فصل ۹ مراجعه کنید.



بازدید رادیاتور و کندانسور

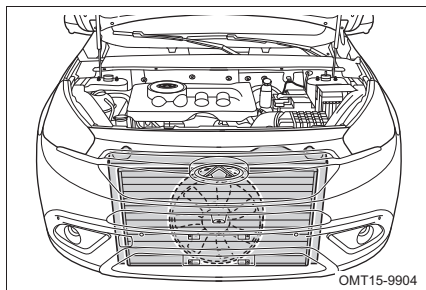

گرفتنی و انسداد رادیاتور آب و کندانسور توسط اجسام خارجی نظیر شاخ و برگ، گرد و خاک، حشرات و ... را بررسی کنید و در صورت نیاز، اقدام به تمیز کردن آن‌ها نمایید. همچنین وضعیت اتصال لوله‌ها را بازدید کنید.

بازدید کشش تسمه

۱. دکمه استارت (یا سوئیچ موتور) را خاموش کنید و تا سرد شدن موتور منتظر بمانید.
۲. سفتی و شلی تسمه را ابتدا با فشار انگشت دست تست کنید و زاویه جمع شدن تسمه را کنترل کنید. با اعمال نیروی ۱۰۰ نیوتن مقدار جابجایی تسمه باید ۱۰ میلی متر باشد.
۳. اگر مقدار جمع شدن تسمه بیش تر از مجاز باشد، به یکی از نمایندگی‌های مجاز مدیران خودرو مراجعه کنید.

بازدید بادچرخ‌ها

| 冷态时轮胎充气压力 (bar) Cold tire inflation pressure | | | |
|---|------|-----|-----|
| | 4.2 | | |
| 225/65R18 100H | 30kg | 2.2 | 2.2 |
| | 50kg | 2.5 | 2.5 |

T15-3903015

OMT15-8110

فشار باد تایرها و زاپاس را حداقل یک بار در ماه باید کنترل کنید. برای کسب اطلاع در مورد میزان فشار باد تایرها به برچسب مربوطه که بر روی ستون درب راننده الصاق شده است، مراجعه کنید. (محل نصب برچسب بستگی به مدل خودرو دارد).

نامناسب بودن فشار باد تایر باعث افزایش مصرف سوخت، کاهش عمر مفید تایر و کاهش ایمنی رانندگی می‌شود، لذا فشار باد تایرها باید همیشه در حد استاندارد باشد.



هشدار ⚠️

در کلیه زمان‌ها باید فشار باد تایرها صحیح باشد، در غیر این صورت می‌تواند شرایط زیرپیش بیاید که ممکن است منجر به تصادف، جراحت و حتی مرگ شود:

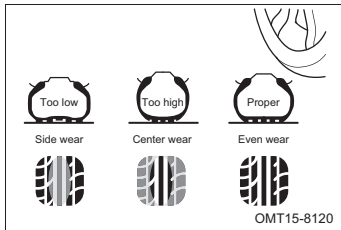

- ساییدگی زیاد تایر
- ساییدگی غیریکنواخت
- امکان ترکیدن تایر ناشی از گرم شدن بیش از حد
- شل شدن مهره‌های چرخ
- تاییدگی رینگ و جدا شدن تایر از رینگ
- تاثیرگذاری زیاد شرایط جاده بر روی تایر

توجه 👁️

- ظاهر تایر می‌تواند شما را به اشتباه اندازد، بنابراین همیشه از فشارسنج برای اندازه‌گیری فشار باد تایر استفاده کنید. فشار باد تایر فقط باید در زمان سرد بودن تایر اندازه‌گیری شود.
- بالا بودن فشار باد تایر پس از رانندگی، طبیعی است.
- از نصب صحیح درپوش والو باد تایر اطمینان حاصل کنید. در غیر این صورت، مواد خارجی وارد آن شده و مسدود خواهد شد. اگر درپوش گم شده است، یک درپوش نو جایگزین کنید.
- اگر تایری به طور مکرر نیاز به باد شدن پیدا کند، برای بررسی بیش‌تر به نمایندگی مجاز مدیران خودرو مراجعه کنید.



بازدید تایرها

ساییدگی تایرها را با بازدید شاخص ساییدگی تایر مورد بررسی قرار دهید.

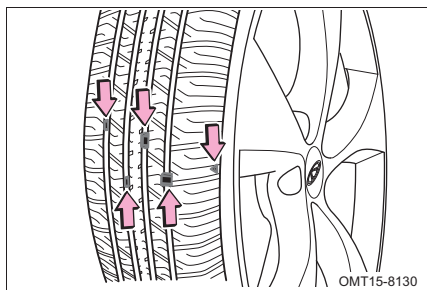

زمانی که میزان ساییدگی تایرها زیاد می‌شود، نوارهای شاخص ساییدگی نمایان می‌شوند و این یعنی کاهش جدی کارایی و امنیت تایرها. در صورت نیاز اقدام به تعویض تایر کنید.

اگر تائیری صاف شده باشد یا بر اثر بریدگی یا سایر آسیب دیدگی‌ها قابل تعمیر نباشد، باید تعویض شود.

توجه

- اگر در حین رانندگی تائیری پنچر شود، به رانندگی ادامه ندهید. رانندگی با این حالت حتی در مسافت‌های کوتاه می‌تواند تایر را از رده خارج کند.

حفاظت از محیط زیست

- لاستیک مستعمل را در محیط رها نکنید، آن‌ها را مطابق با قوانین حفاظت از محیط زیست و توسط موسسات مجاز بازیافت و جمع‌آوری کنید.



جابه‌جایی چرخ‌ها

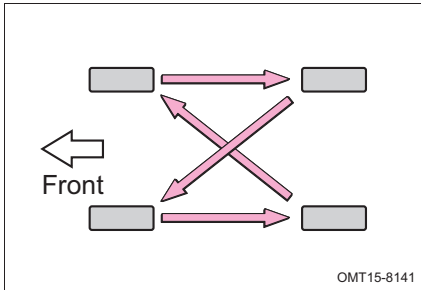

به منظور ساییدگی متوازن و متعادل تایرها و افزایش عمر مفید آن‌ها، شرکت مدیران خودرو توصیه می‌کند که تقریباً در هر ۱۰۰۰۰ Km، تایرها را جابه‌جا کنید. با این حال بازه زمانی جابه‌جایی تایرها می‌تواند بسته به عادت‌های رانندگی شما و شرایط جاده‌ای تغییر کند. الگوی جابه‌جایی برای خودروهایی که تایر زاپاس دارای مشخصات یکسان با سایر تایرهای خودرو نمی‌باشد.

برای آشنایی با مراحل جابه‌جایی تایرها به بخش تعویض چرخ در فصل ۶ مراجعه کنید.

توجه

هشدار

- برای جلوگیری از بروز حوادث، هشدارهای زیر را جدی بگیرید:
- بر روی یک خودرو از تایرهای با مارک، نوع و طرح آج مختلف استفاده نکنید.
- از تایرهایی که در میزان ساییدگی اختلاف قابل توجهی با همدیگر دارند، به طور هم‌زمان در روی خودرو استفاده نکنید.
- از تایرهای با سایز متفاوت با مقادیر استاندارد اعلام شده از سوی شرکت مدیران خودرو استفاده نکنید.
- تایرهای با ساختار متفاوت (رادیاال و ...) را بر روی یک خودرو نصب نکنید.
- از تایرهای دست دوم که اطلاعی از نحوه استفاده قبلی آن ندارید، استفاده نکنید.



جابه‌جایی چرخ‌ها

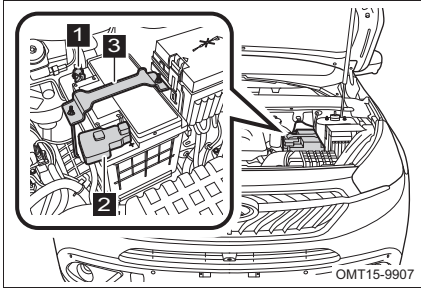

1 قطب منفی باتری

2 قطب مثبت باتری

3 بست باتری

رسوب بستن قطب‌های باتری، شل بودن اتصال کابل‌های باتری، شکستگی سر باتری‌ها و شل بودن بست باتری را بررسی کنید.

باتری خودروی شما به جز بازنده‌های ذکر شده، نیازی به سرویس ندارد. باتری‌های متفرقه برای خودروی شما توصیه نمی‌شود.

در صورت نیاز به تعویض باتری، باتری نو باید عینا دارای مشخصات مشابه با باتری اصلی خودرو باشد. توصیه می‌شود جهت تعویض باتری به نمایندگی مجاز مدیران خودرو مراجعه کنید.

بازدید فیوزها

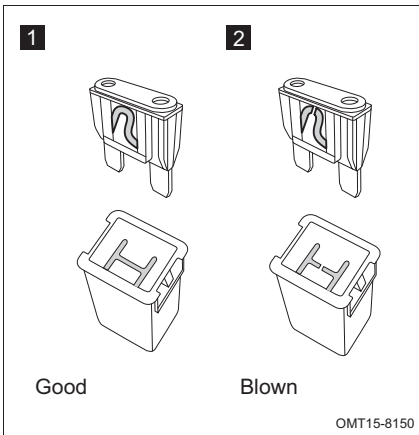

در صورت عدم کارکرد وسایل برقی خودرو، فیوز آن‌ها را بازدید کنید و در صورت سوختن، فیوز را تعویض کنید. با استفاده از تصویر مقابل می‌توانید فیوز سالم را از فیوز سوخته تشخیص دهید.



بازدید فیوزهای جعبه فیوز محفظه موتور

۱. کلید لوازم برقی و دکمه استارت (سوئیچ) را خاموش کنید.
 ۲. کابل منفی را جدا کنید.
 ۳. درپوش جعبه فیوز را برداشته و فیوزها را یک به یک بر اساس راهنمای درج شده در پشت درپوش جعبه فیوز، مورد بررسی قرار دهید.
- برای مشاهده نحوه چیدمان فیوزهای جعبه فیوز محفظه موتور به بخش «جعبه فیوز محفظه موتور» در همین فصل مراجعه کنید.

بازدید فیوزهای جعبه فیوز داخل اتاق

۱. کلید لوازم برقی و دکمه استارت (سوئیچ) را خاموش کنید.
 ۲. کابل منفی را باز کنید.
 ۳. جعبه فیوزهای اتاق در سمت چپ و بالای پای راننده قرار گرفته است. برای بررسی فیوزها، درپوش جعبه فیوز را از روی داشبورد جدا کنید. فیوزها را یک به یک بر اساس چیدمان آن‌ها مورد بررسی قرار دهید.
- برای مشاهده نحوه چیدمان فیوزهای جعبه فیوزهای اتاق به بخش «جعبه فیوزهای اتاق» در همین فصل مراجعه کنید.

تعویض فیوزها

نحوه تعویض فیوزها در بخش «تعویض فیوز» در فصل ۶ توضیح داده شده است.



افزودن مایع شیشه شور

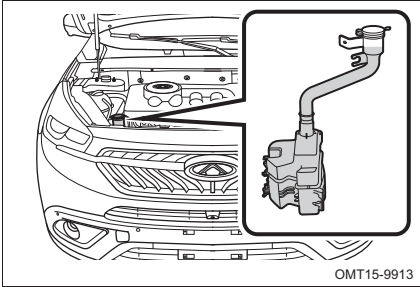

اگر آب پاش‌های شیشه‌شور اقدام به پاشش نکنند، احتمالاً مخزن شیشه‌شور خالی است. استفاده از شیشه‌شور را متوقف کرده و مایع شیشه‌شور را به مقدار کافی اضافه کنید.

توجه

- در فصل سرما و زمانی که دمای هوا پایین‌تر از نقطه‌ی انجماد است، از آب خالص به عنوان شیشه‌شور استفاده نکنید، زیرا آب منجمد شده و به پمپ شیشه‌شور آسیب وارد می‌کند.

بازدید تیغه برف پاک‌کن

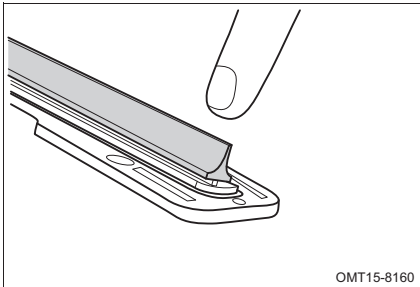

نرمی لبه‌های تیغه برف پاک‌کن را توسط انگشتان دست بررسی کنید. زبر بودن تیغه‌ها باعث کاهش اثربخشی آن‌ها خواهد شد.

توجه

- از به کار انداختن برف پاک‌کن‌ها روی شیشه خشک خودداری کنید. چرا که باعث ایجاد خراش بر روی شیشه و آسیب دیدن تیغه برف پاک‌کن خواهد شد.
- در فصل زمستان جهت جلوگیری از آسیب دیدن تیغه‌های برف پاک‌کن، قبل از به کار انداختن آن‌ها اطمینان حاصل کنید که تیغه‌ها روی شیشه نجسبیده باشند.
- از برف پاک‌کن برای پاک کردن یخ و قطرات یخ‌زده روی شیشه استفاده نکنید.



تعمیر تیغه برف پاک‌کن

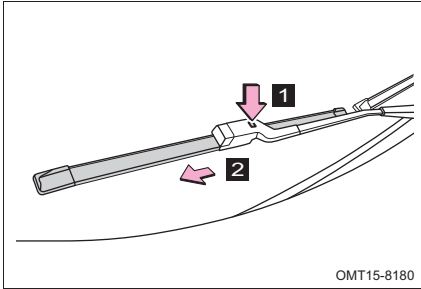

OMT15-8180

۱. بازویی برف پاک‌کن را از روی شیشه بلند کنید.
۲. خار ضامن را به سمت داخل فشار دهید و همزمان تیغه را بکشید تا از بازویی جدا گردد.
۳. تیغه برف پاک‌کن جدید را به ترتیب برعکس مراحل باز کردن، نصب کنید. از بسته شدن مناسب خار ضامن تیغه برف پاک‌کن مطمئن شوید.
۴. کارکرد برف پاک‌کن را تست کنید.

تعمیر تیغه برف پاک‌کن عقب

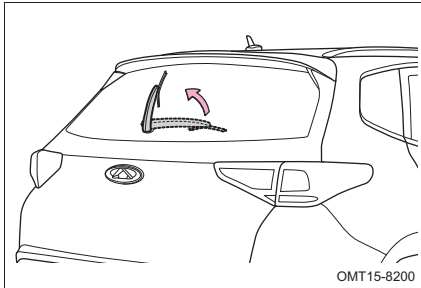

OMT15-8200

۱. بازویی برف پاک‌کن را از روی شیشه بلند کنید.
۲. تیغه را بچرخانید و به حالت عمودی بر بازویی در آورید و گیره تیغه را باز کنید. حال می‌توانید تیغه را از روی بازویی جدا کنید.

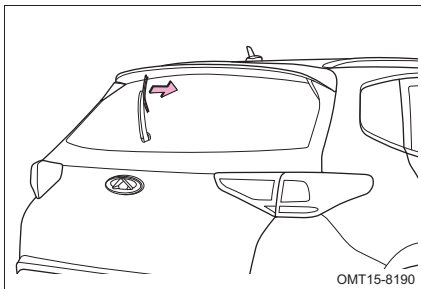

OMT15-8190

۳. تیغه برف پاک‌کن جدید را به ترتیب برعکس مراحل باز کردن، نصب کنید. از بسته شدن مناسب گیره تیغه برف پاک‌کن مطمئن شوید.
۴. کارکرد برف پاک‌کن را تست کنید.



بازدید و تعویض فیلتر هوای اتاق

فیلتر هوای تهویه مطبوع در پشت جعبه داشبورد نصب شده است. وظیفه این فیلتر، ممانعت از ورود گرد و غبار محیط از طریق کانال های ورودی هوای تهویه مطبوع می باشد. پس از استفاده طولانی مدت دچار گرفتگی و انسداد می شود. اگر کارایی سیستم تهویه مطبوع به طور قابل ملاحظه ای کاهش یابد، فیلتر هوای کابین را بازدید کنید و در صورت لزوم، آن را تعویض کنید.

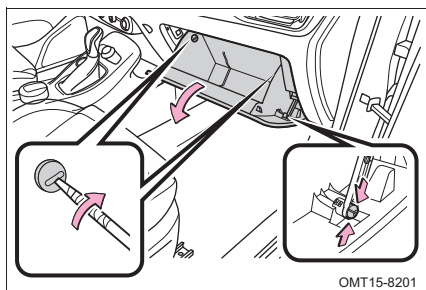

OMT15-8201

۱. درب جعبه داشبورد را باز کنید. خار ضامن درب جعبه داشبورد را توسط پیچ گوشتی تخت یا ابزار مشابه باز کرده و درب را از داشبورد جدا کنید.

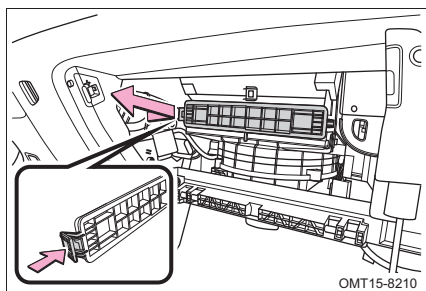

OMT15-8210

۲. درپوش فیلتر هوای کابین را باز کرده و فیلتر را بیرون بیاورید.

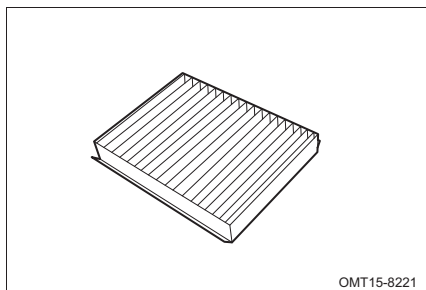

OMT15-8221

۳. وضعیت فیلتر هوای کابین را بررسی کنید و در صورت لزوم، آن را تمیز یا تعویض کنید.

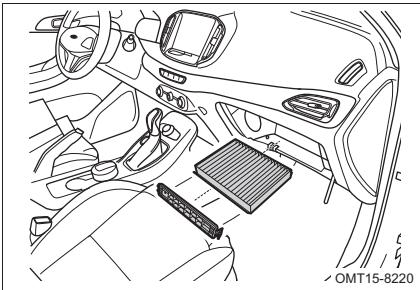

۴. فیلتر نو را در محل نصب وارد کرده و درپوش آن را به درستی نصب کنید. در پایان درب جعبه داشبورد را در جای خود نصب نمایید.

توجه

- استفاده از تهویه مطبوع در زمانی که فیلتر هوای کابین از روی خودرو باز شده باشد، باعث ورود گرد و غبار به داخل کابین و سیستم تهویه مطبوع شده و کارایی سیستم را کاهش می‌دهد.
- توصیه می‌شود فیلتر هوای کابین هر ۵۰۰۰ کیلومتر مورد بررسی قرار گیرد و در صورت لزوم، تعویض شود.
- از شستن فیلتر هوای کابین با آب خودداری کنید.



تعویض لامپ‌ها

موقعیت لامپ‌های چراغ جلو

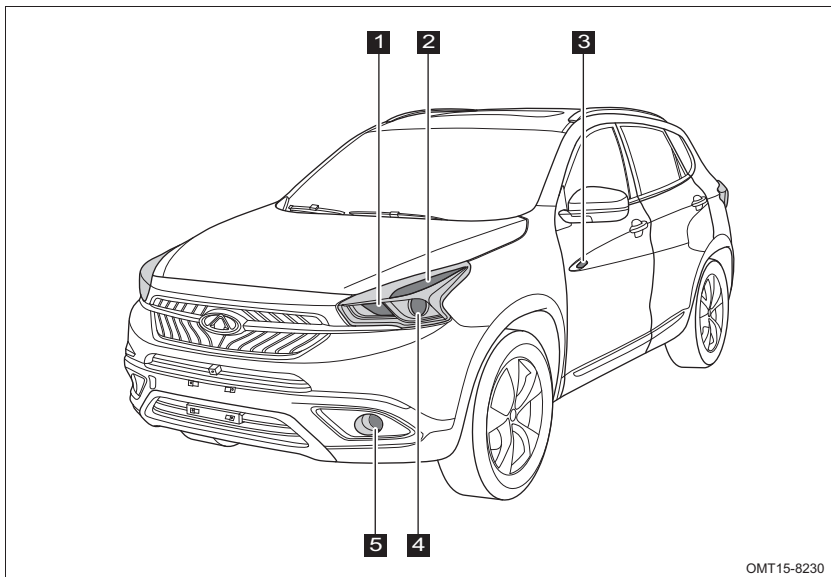

1 لامپ چراغ راهنما جلو

2 لامپ چراغ کوچک
لامپ چراغ روز(دی لایت)

3 لامپ چراغ راهنمای جانبی

4 لامپ چراغ نور بالا/پایین

5 لامپ چراغ مه‌شکن جلو

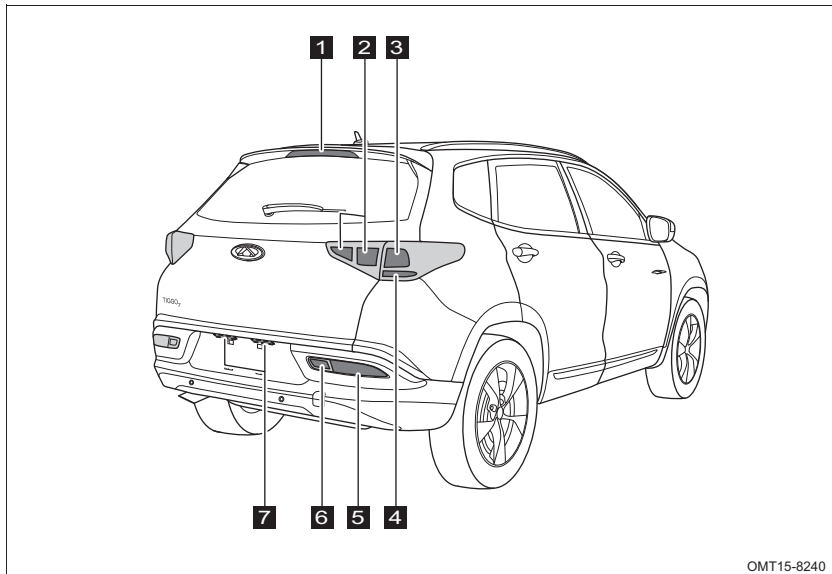

OMT15-8240

- | | |
|-------------------------|------------------------|
| 1 چراغ ترمز وسط | 5 لامپ چراغ مه شکن عقب |
| 2 چراغ کوچک عقب | 6 لامپ چراغ دنده عقب |
| 3 چراغ ترمز | 7 لامپ چراغ پلاک |
| 4 لامپ چراغ راهنمای عقب | |

هنگام تعویض لامپ از خاموش بودن کلید چراغ‌ها و سویچ موتور مطمئن شوید.

⚠ هشدار

- هنگامی که لامپ‌ها داغ هستند، اقدام به تعویض آن‌ها نکنید، در غیر این صورت، دچار سوختگی خواهید شد.

👁 توجه

- از لامپ‌هایی استفاده کنید که دارای مشخصات توصیه شده توسط شرکت مدیران خودرو باشند.
- هنگام تعویض لامپ‌ها به آن‌ها دست نزنید. چرا که باعث آلودگی آن‌ها شده و عمر مفیدشان را کاهش می‌دهد.



مشخصات لامپ‌ها

| نام لامپ | مشخصات |
|-----------|---------------------------------|
| HB3LL/D8S | چراغ جلو (نور بالا و نور پایین) |
| LED | چراغ کوچک جلو |
| PY21W | چراغ راهنمای جلو |
| LED | چراغ ترمز |
| 55W/H7 | چراغ مه شکن جلو |
| P21W | چراغ مه شکن عقب |
| LED | چراغ پلاک |
| LED | چراغ ترمز وسط |
| LED | چراغ کوچک عقب |
| PY21W | چراغ راهنمای عقب |
| P21W | چراغ دنده عقب |
| LED | چراغ راهنمای جانبی |
| LED | چراغ سقف |
| C5W | چراغ صندوق |
| LED | چراغ روی درب جلو |



تعمیر چراغ نور پایین و نور بالا

۱. درپوش لامپ چراغ جلو را جدا کنید.

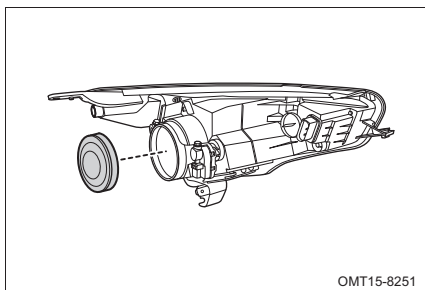

۲. بست نگهدارنده را آزاد کرده و لامپ نور پایین و بالا را خارج نمایید.

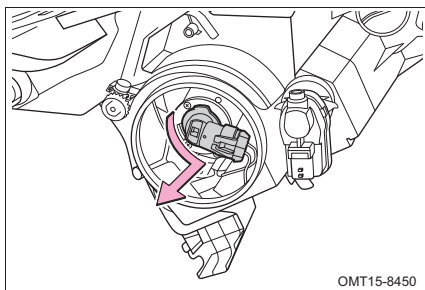

۳. سوکت لامپ را جدا کنید.

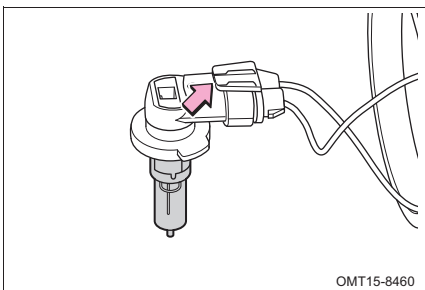



تعمیر لامپ چراغ راهنمای جلو

۱. سوکت لامپ چراغ راهنما را در خلاف جهت عقربه‌های ساعت باز کنید.

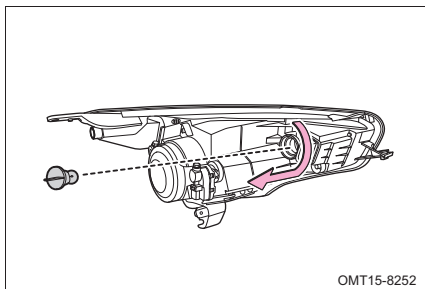

۲. لامپ را از روی سوکت جدا کنید.

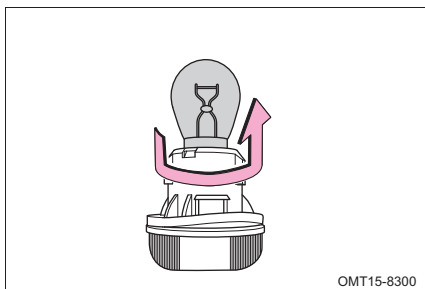

۳. لامپ جدید را در محل خود قرار داده و بقیه مراحل را به ترتیب، برعکس مراحل باز کردن دنبال کنید.



تعمیر لامپ چراغ راهنمای جلو

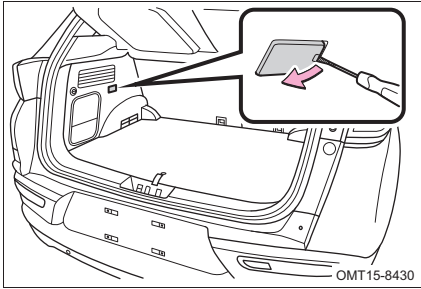

۱. با استفاده از یک پیچ‌گوشتی تخت نواری پیچ شده طلق چراغ صندوق را باز کنید.

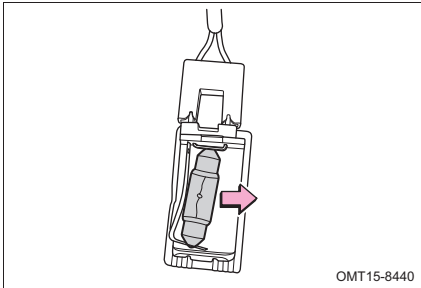

۲. لامپ را بیرون بکشید.

۳. لامپ جدید را در جای خود قرار داده و بقیه مراحل را به ترتیب برعکس ترتیب باز کردن دنبال کنید.

سایر لامپ‌ها

۱. برای تعویض سایر لامپ‌ها در صورت سوختن یا معیوب شدن آن‌ها، به یکی از نمایندگان مجاز مدیران خودرو مراجعه نمایید و خودتان اقدام به تعویض آن‌ها نکنید.



تنظیم دستی نور چراغ‌های نور بالا و نور پایین

برای تنظیم چراغ‌های نور بالا و نور پایین، یک پیچ‌گوشتی را وارد سوراخ مربوطه در روی چراغ کرده و با پیچاندن آن در جهت عقربه‌های ساعت یا خلاف آن تنظیمات مورد نیاز را انجام دهید.

روش تنظیم چراغ جلو چپ

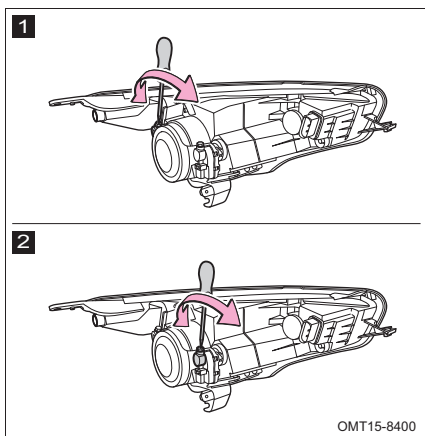

1 تنظیم نور بالا و پایین

تنظیم بالا / پایین

برای پایین آمدن نور، پیچ‌گوشتی را در جهت خلاف عقربه‌های ساعت بپیچانید.

برای بالا رفتن نور، پیچ‌گوشتی را در جهت عقربه‌های ساعت بپیچانید.

2 تنظیم چپ / راست

برای تنظیم نور به سمت چپ، پیچ‌گوشتی را در خلاف جهت عقربه‌های ساعت بپیچانید.

برای تنظیم نور به سمت راست پیچ‌گوشتی را در جهت عقربه‌های ساعت بپیچانید.

روش تنظیم چراغ جلو راست

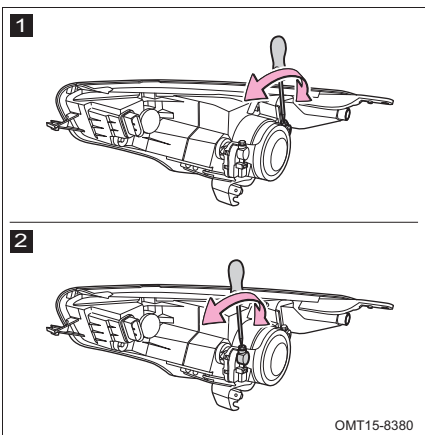

1 تنظیم نور بالا و پایین

تنظیم بالا / پایین

برای پایین آمدن نور، پیچ‌گوشتی را در جهت خلاف عقربه‌های ساعت بپیچانید.

برای بالا رفتن نور، پیچ‌گوشتی را در جهت عقربه‌های ساعت بپیچانید.

2 تنظیم چپ / راست

برای تنظیم نور به سمت چپ، پیچ‌گوشتی را در خلاف جهت عقربه‌های ساعت بپیچانید.

برای تنظیم نور به سمت راست پیچ‌گوشتی را در جهت عقربه‌های ساعت بپیچانید.



فصل ۸ - سرویس های دوره‌ای و نگهداری از خودرو ۳-۸: شست و شوی داخل و خارج خودرو

■ کارواش های خودکار

فقط از آب سرد یا ولرم برای شستن خودرو استفاده کنید. در صورت استفاده از آب فشار قوی در کارواش‌ها، ممکن است آب به داخل خودرو نفوذ کند.

👁 توجه

- قبل از شست و شوی خودرو در کارواش‌های اتوماتیک، سیستم تهویه مطبوع را خاموش کنید.

■ شست و شوی دستی

اگر از مواد شوینده استفاده کرده‌اید، با حجم زیادی از آب، تمامی خودرو را بشویید و برای خشک کردن آن از پارچه نرم استفاده کنید.

👁 توجه

- پس از اتمام شست و شو، پدال ترمز را چندین مرتبه فشار دهید تا آب نفوذ کرده به دیسک چرخ، خشک شود.
- اگر شما اکثراً در جاده‌های خاکی رانندگی می‌کنید، توصیه می‌شود هر ماه یک بار، کل بدنه خودرو را بشویید.
- از آب پرفشار جهت شست و شو موتور و محفظه موتور استفاده نکنید.

استاندارد شست و شو توسط کارواش خانگی و صنعتی برای بدنه و قطعات پلاستیکی :

- حداکثر فشار = 5±85 bar
- حداقل فاصله بین نازل و سطح بدنه خودرو باید بیشتر از ۱۰ سانتی متر باشد.
- مدت زمان شست و شو حداکثر ۵ دقیقه باید باشد.

■ تمیز کردن لوازم چرمی

برای نگهداری از لوازم و تزئینات چرمی، توصیه می‌شود هر ۶ ماه یک بار از مواد مخصوص نگاه‌دارنده لوازم چرمی استفاده کنید.

👁 توجه

- چرم نباید بیش از حد مرطوب شود و دقت کنید که آب از بین درزها به داخل آن‌ها نفوذ نکند.



تمیز کردن چراغ‌ها

از مواد و محلول‌های شیمیایی استفاده نکنید. زمانی که چراغ‌ها خشک هستند، آن‌ها را تمیز نکنید و شیشه آن‌ها را با ابزار نوک‌تیز خراش ندهید.

تمیز کردن شیشه عقب

برای تمیز کردن شیشه عقب، فقط از پارچه نرم استفاده کنید تا از آسیب دیدن گرم‌کن شیشه و اتصالات آنتن رادیو جلوگیری شود. از ابزار نوک‌تیز و محلول‌های شیمیایی استفاده نکنید.

تمیز کردن تایر و رینگ چرخ

کلیه تایرها باید با آب و صابون و به‌طور ملایم تمیز شوند تا ایجاد خوردگی نکنند. از برس‌های زبر استفاده نکنید تا سطوح آن‌ها آسیب نبینند.

مواد ضد زنگ بدنه

بدنه خودرو دارای مواد ضد زنگ و ضد خوردگی است. این امر را مورد بازدیدهای منظم قرار دهید. در صورت نیاز به تعمیر به نمایندگی‌های مجاز مدیران خودرو مراجعه کنید.

نگهداری و مراقبت از رنگ بدنه

به منظور ترمیم آسیب‌های رنگ بدنه یا خراشیدگی‌های ناشی از سنگ‌ریزه‌های جاده به نمایندگی‌های مجاز مدیران خودرو مراجعه کنید.

توجه

- برای افزایش عمر مفید رنگ بدنه، مواد مضر برای رنگ از قبیل فضله پرندگان، مواد رزینی و چسب، رسوبات و لکه‌های روغنی و ... را فوراً از سطح بدنه خودرو پاک کنید.



توصیه‌هایی برای آب بندی موتور:

۱۰۰۰ کیلومتر اول:

- رانندگی با سرعت حداکثری ممنوع است.
- با سرعت‌های بالای 100Km/h رانندگی نکنید.
- در هر دنده‌ای دور موتور را متناسب با آن بالا ببرید و از رانندگی با دور موتور بالا بپرهیزید.

۱۰۰۰-۱۵۰۰ کیلومتر:

- سرعت خودرو را می‌توان به طور تدریجی به حداکثر رساند.
- دور موتور می‌تواند به طور تدریجی تا حداکثر خود افزایش یابد.

توجه

- از افزایش غیر ضروری دور موتور جلوگیری کنید (حداکثر دور موتور مجاز برای لحظات خیلی کوتاه 6000rpm می‌باشد). انتخاب دنده بالاتر بهترین راه برای کاهش مصرف سوخت، کاهش آلودگی هوا و ممانعت از افزایش صدای موتور می‌باشد.
- وقتی که موتور سرد است، دور موتور را چه در حالت دنده خلاص و چه در سایر دنده‌ها، به حداکثر نرسانید.

توصیه‌هایی برای آب بندی ترمز:

ترمزها در ۲۰۰ کیلومتر ابتدایی نمی‌توانند اصطکاک ترمزی مطلوبی را ایجاد کنند. شما باید پدال ترمز را به خوبی فشار دهید تا اصطکاک افزایش یافته و قابلیت ترمز بهتر شود. این حالت پس از هر بار تعویض لنت‌های ترمز نیز باید رعایت شود.

توصیه‌های مربوط به آب بندی چرخ و تایر:

تایرهای نو به دوره آب بندی کوتاهی نیاز دارند. در زمان شروع استفاده از تایر نو، چسبندگی خوبی بین تایر و جاده وجود ندارد. بنابراین در ۱۰۰ کیلومتر ابتدایی استفاده از تایر نو، با سرعت پایین و دقت کافی رانندگی کنید.

مهره چرخ پس از طی مسافت ۸۰۰ کیلومتر باید با گشتاور مشخص شده، مجدداً سفت شود. علاوه بر این پس از تعویض تایر یا چرخ و یا پس از شل شدن مهره چرخ‌ها، پس از ۸۰۰ کیلومتر مجدداً باید با گشتاور مشخص شده، سفت شوند.



فصل ۹

اطلاعات فنی خودرو

| | | | |
|--------------------|-----|----------------------------------|------------|
| زوایای چرخ ها..... | ۳۹۵ | ۹-۱ شماره های شناسایی خودرو..... | ۳۸۰ |
| چرخ و تایر..... | ۳۹۶ | شماره شاسی خودرو..... | ۳۸۰ |
| ظرفیت مایعات..... | ۳۹۶ | شماره موتور..... | ۳۸۱ |
| باتری..... | ۳۹۶ | شماره گیربکس..... | ۳۸۲ |
| | | ۹-۲ مشخصات خودرو..... | ۳۸۳ |
| | | مدل خودرو..... | ۳۸۳ |
| | | ابعاد خودرو..... | ۳۸۴ |
| | | وزن خودرو..... | ۳۸۵ |
| | | مشخصات فنی خودرو..... | ۳۸۶ |
| | | مشخصات فنی موتور..... | ۳۸۷ |
| | | گیربکس اتوماتیک (CVT)..... | ۳۸۸ |
| | | گیربکس دستی..... | ۳۸۹ |
| | | گیربکس دو کلاچه (DCT)..... | ۳۹۰ |
| | | سیستم سوخت رسانی..... | ۳۹۱ |
| | | سیستم روغن کاری..... | ۳۹۲ |
| | | انتخاب روغن موتور..... | ۳۹۲ |
| | | سیستم خنک کننده..... | ۳۹۳ |
| | | سیستم جرقه زنی..... | ۳۹۳ |
| | | سیستم تعلیق..... | ۳۹۳ |
| | | سیستم فرمان..... | ۳۹۴ |
| | | سیستم ترمز..... | ۳۹۵ |



فصل ۹ - اطلاعات فنی خودرو ۹-۱ : شماره‌های شناسایی خودرو

■ شماره شناسی خودرو (VIN)

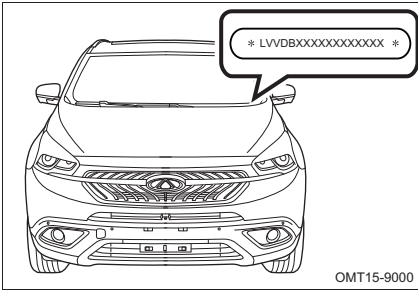

شماره شناسی خودرو (VIN) در قسمت بالایی و سمت چپ داشبورد قرار گرفته است و از بیرون خودرو و از زیر شیشه جلو قابل مشاهده است.

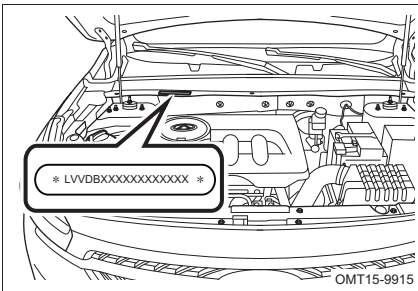

شماره شناسی خودرو (VIN) همچنین داخل محفظه موتور و بر روی سینی زیر شیشه جلو حک شده است.

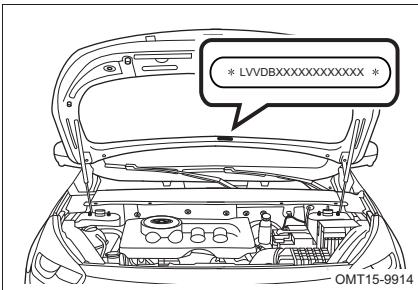

شماره شناسی خودرو (VIN) همچنین داخل محفظه موتور و بر روی سینی زیر شیشه جلو حک شده است.

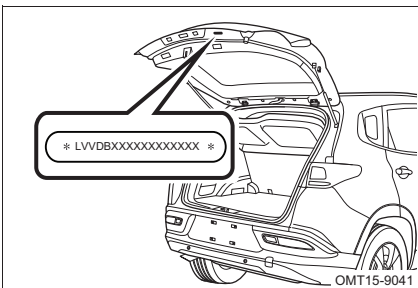

شماره شناسی خودرو (VIN) در لبه بالایی و وسط درب صندوق عقب نیز حک شده است.



توجه

- هرگونه اقدامی از قبیل قرار دادن کاور، رنگ کردن، بریدن، جوشکاری و سوراخ کردن عدد VIN و یا اطراف آن ممنوع است.

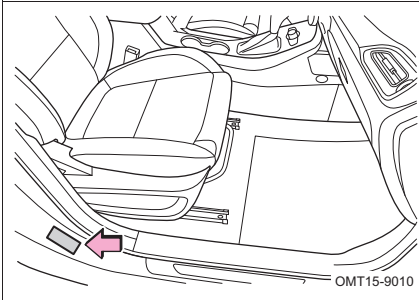

پلاک شناسایی خودرو در قسمت بالایی رکاب درب جلو راست نصب شده است.

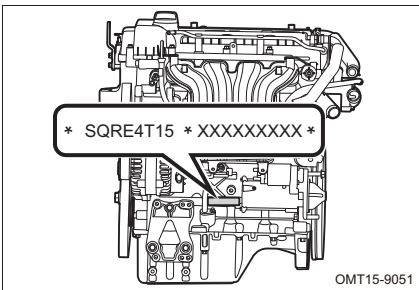

شماره موتور بر روی بلوکه سیلندر و در زیر منیفولد هوا حک شده است. (موتور ۱٫۵ لیتری توربو)

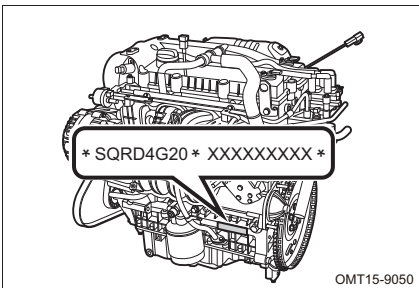

شماره موتور بر روی بلوکه سیلندر و در زیر منیفولد هوا حک شده است. (موتور ۲ لیتری)

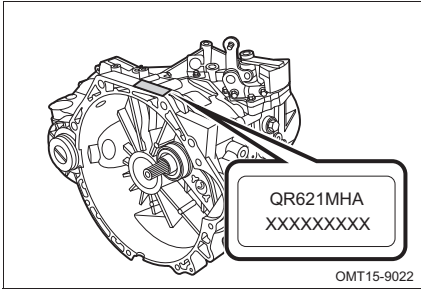

شماره گیربکس (مدل مجهز به گیربکس دستی ۶ سرعته) بر روی پوسته گیربکس حک شده است.

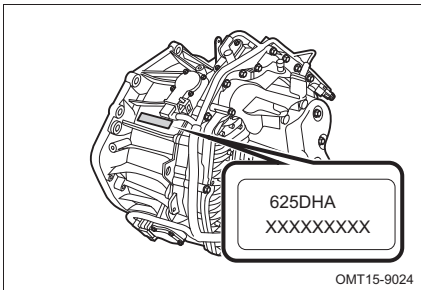

شماره گیربکس (مدل مجهز به گیربکس DCT) روی پوسته گیربکس حک شده است.

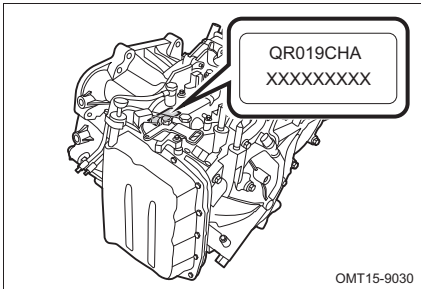

شماره گیربکس (مدل ۲ لیتری مجهز به گیربکس CVT) بر روی پوسته گیربکس و در کنار گیج روغن گیربکس حک شده است.



مدل خودرو

جدول ۱- مدل و نوع

| مدل و نوع | موتور ۱٫۵ لیتری توربو | موتور ۲ لیتری |
|----------------------|---|---------------|
| نوع خودرو | ۴×۲ با چرخ جلو محرک، موتور جلو، دو محفظه ای با ۵ درب، ۵ سرنشین، فرمان چپ | |
| مدل موتور | SQRE4T15/SQRE4T15B | SQRD4G20 |
| نوع موتور | ۴ سیلندر خطی و عمودی، خنک شونده با آب، ۴ زمانه و دارای دو میل سوپاپ در بالای سرسیلندر مجهز به توربو شارژ و اینتر کولر | |
| نوع سیستم سوخت رسانی | پاشش الکترونیکی، ترتیبی و چند نقطه ای سوخت | |
| مدل گیربکس اتوماتیک | QR621MHA, 625DHA | QR019CHA |



ابعاد خودرو

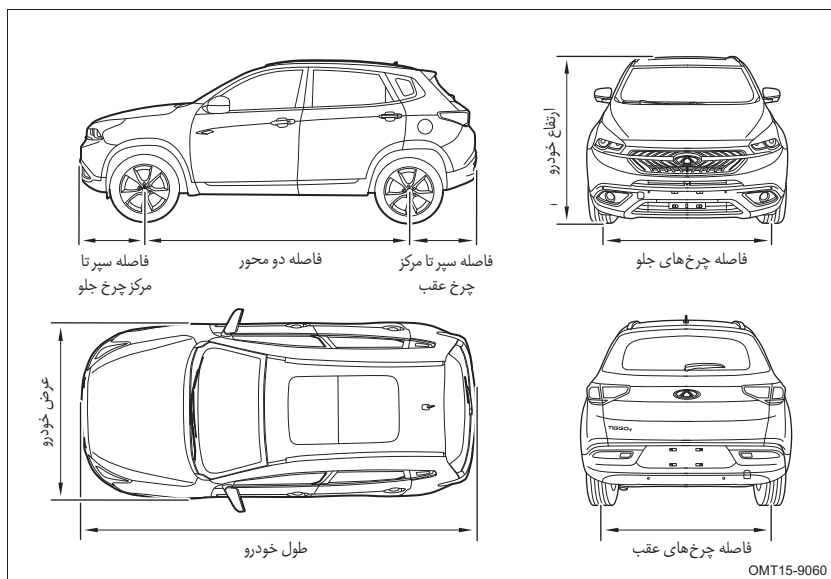

جدول ۲- ابعاد اصلی خودرو

| ۲ لیتری با گیربکس CVT | ۱,۵ لیتری با گیربکس دستی | ۱,۵ لیتری توربو با گیربکس DCT | مدل خودرو | |
|-----------------------|--------------------------|-------------------------------|--------------------|---------------------------|
| 4505 | 4470 | 4470 | طول (mm) | اندازه کلی |
| | 1837 | | عرض (mm) | |
| | 1670 | | ارتفاع (mm) | |
| | 2670 | | فاصله دو محور (mm) | |
| | 1550 | | جلو (mm) | فاصله مرکز به مرکز چرخ ها |
| | 1550 | | عقب (mm) | |
| 912 | 888 | 888 | جلو (mm) | فاصله نوک سیر تا وسط چرخ |
| 923 | 912 | 912 | عقب (mm) | |



وزن خودرو

جدول ۳- وزن خودرو

| اندازه ها | | | توضیحات | |
|-----------|------------------|-----------------|---|---|
| 2.0 + CVT | 1.5TCI + 6DCT | 1.5TCI + 6MT | مدل خودرو | |
| 1432 | 1432 | 1390 | وزن خودرو بدون بار و سرنشین (kg) | |
| 837 | 837 | 811 | اکسل جلو (kg) | وزن وارده به اکسل ها بدون بار و سرنشین |
| 595 | 595 | 595 | اکسل عقب (kg) | |
| 375 | | | حداکثر وزن قابل تحمل (شامل سرنشینان) (kg) | |
| 1807 | 1807 | 1765 | حداکثر وزن خودرو با بار و سرنشین (kg) | |
| 940 | 940 | 914 | اکسل جلو (kg) | حداکثر وزن وارد شده با اکسل ها با بار و سرنشین (kg) |
| 867 | 867 | 851 | اکسل عقب (kg) | |
| 1570 | 1570 | 1465 | وزن خودرو در حین رانندگی (kg) | |
| 872 | 872 | 846 | اکسل جلو (kg) | توزیع وزن وارده به اکسل ها در حین رانندگی (kg) |
| 635 | 635 | 619 | اکسل عقب (kg) | |
| 1600 | | | اکسل جلو (kg) | حداکثر وزن قابل تحمل اکسل ها (kg) |
| 1600 | | | اکسل عقب (kg) | |
| 5 | | | ظرفیت سرنشین (شامل راننده) (نفر) | |



مشخصات فنی خودرو

جدول ۴- مشخصات فنی خودرو

| اندازه ها | | توضیحات | | |
|---------------|---|---------------------------------------|--------------------------|--|
| موتور ۲ لیتری | موتور ۱٫۵ لیتری | مدل خودرو | | |
| 160 | | حداقل فاصله خودرو از زمین (mm) | | |
| 177 | | فاصله نقطه مرکزی اکسل ها با زمین (mm) | | |
| 178 | | حداقل فاصله تعلیق جلو از زمین (mm) | | |
| 175 | | حداقل فاصله تعلیق عقب از زمین (mm) | | |
| 11.0 | چرخش به راست (m) | حداقل قطر دور زدن | مشخصات فنی حرکت خودرو | |
| 11.0 | چرخش به چپ (m) | | | |
| 25 | حداکثر شیب قابل قبول جاده برای قسمت جلو (°) | | | |
| 30 | حداکثر شیب قابل قبول جاده برای قسمت عقب (°) | | | |
| 22 | بدون بار (°) | زاویه رمپ خور | | |
| 19 | با بار (°) | | | |
| 170 | 185 | حداکثر سرعت خودرو (km/h) | | |
| 45 | 45 | حداکثر شیب جاده (%) | | |



مشخصات فنی موتور

جدول ۵- مشخصات فنی خودرو

| SQRD4G20 | SQRE4T15B/SQRE4T15 | مدل موتور |
|--|--------------------|--|
| موتور عمودی، ۴ سیلندر خطی، خنک شونده با آب، ۴ زمانه، دو میل سوپاپ بالای سرسیلندر | | نوع موتور |
| 83,5 | 77 | قطر دهانه سیلندر (mm) |
| 90 | 80,5 | کورس پیستون (mm) |
| 1,971 | 1,498 | حجم جابجایی موتور (mm) |
| 10:1 | 9,5:1 | نسبت تراکم |
| 90 | 112 | قدرت اسمی موتور (kw) |
| 5550 | 5,500 | دور موتور برای قدرت اسمی موتور (r/min) |
| 90 | 112 | حداکثر قدرت موتور (kw) |
| 5550 | 5,500 | دور موتور برای حداکثر قدرت موتور (r/min) |
| 180 | 205 | حداکثر گشتاور موتور (N.m) |
| 4000 | 2,000-4,000 | دور موتور برای حداکثر گشتاور موتور (r.min) |

مصرف سوخت

| سیکل ترکیبی (لیتر در ۱۰۰ کیلومتر) | سیکل برون شهری (لیتر در ۱۰۰ کیلومتر) | سیکل شهری (لیتر در ۱۰۰ کیلومتر) | مدل خودرو |
|--------------------------------------|---|------------------------------------|--------------------------------|
| 7.3 | 6.1 | 9.5 | TIGGO7 (مجهد به گیربکس DCT) |

*میزان مصرف سوخت خودرو ارتباط مستقیمی با شیوه رانندگی، شرایط جاده ای، شرایط آب و هوایی، میزان بار وارده به خودرو، استفاده از تجهیزات جانبی و نحوه استفاده و نگهداری خودرو دارد.



گیربکس اتوماتیک (CVT)

جدول ۶- مشخصات گیربکس CVT

| | |
|------------|---------------------------|
| QR019CHA | مدل گیربکس |
| CVT | نوع گیربکس |
| بصورت عرضی | نحوه قرارگیری در خودرو |
| 204 | فاصله تا مرکز (mm) |
| 190 | حداکثر گشتاور ورودی (N.M) |
| 5,141 | نسبت کاهش دور دیفرانسیل |
| 5,773 | حداقل کاهش دور |



گیربکس دستی

جدول ۷- گیربکس دستی

| 621MHA | مدل گیربکس | |
|--------|------------|------------------|
| 3.538 | دنده ۱ | نسبت دنده گیربکس |
| 1.913 | دنده ۲ | |
| 1.310 | دنده ۳ | |
| 0.971 | دنده ۴ | |
| 0.818 | دنده ۵ | |
| 0.619 | دنده ۶ | |
| 3.333 | دنده عقب | |
| 4.562 | دیفرانسیل | |



گیربکس دو کلاچه (DCT)

جدول ۸- گیربکس DCT

| 625DHA | مدل گیربکس | |
|--|------------|------------------|
| 4.214 | دنده ۱ | نسبت دنده گیربکس |
| 2.238 | دنده ۲ | |
| 1.302 | دنده ۳ | |
| 1.021 | دنده ۴ | |
| 0.907 | دنده ۵ | |
| 0.702 | دنده ۶ | |
| 3.487 | دنده عقب | |
| دنده 1 و 2 و 5 و 6 : 4/158 دنده 3 و 4 و عقب : 4/648 | دیفرانسیل | |



سیستم سوخت رسانی

جدول ۹- سیستم سوخت رسانی

| | | | |
|------------------------|--------------------|-----------|-----|
| SQRD4G20 | SQRE4T15B/SQRE4T15 | مدل موتور | |
| بنزین بدون سرب | | نوع سوخت | |
| عدد اکتان ۹۲ یا بالاتر | | عدد اکتان | |
| باک پلاستیکی | | نوع | باک |
| ۵۷ لیتر | | ظرفیت | |
| پمپ سوخت برقی | | پمپ سوخت | |

انتخاب سوخت

فقط از بنزین با مشخصات ذکر شده در جدول بالا استفاده کنید.

توجه 

- استفاده از بنزین با عدد اکتان پائین تر می تواند به موتور آسیب برساند. در صورتی که استفاده از بنزین با اکتان بالا راندمان موتور را بهتر خواهد کرد.
- فقط از بنزین بدون سرب استفاده کنید. بنزین سرب دار باعث کاهش کارایی و راندمان کاتالیست کانورتور و عملکرد غیرعادی سیستم اگزوز می شود.



سیستم روغن کاری

جدول ۱۰- سیستم روغن کاری

| مدل موتور | SRE4T15/SQRE4T15B | SQRD4G20 |
|------------------|--|--|
| ظرفیت روغن موتور | 4 ± 0.5 L | 4 ± 0.5 L |
| نوع روغن موتور | تابستان : SAE 10W-40 (درجه SM یا بالاتر) زمستان : SAE 5W-40 (درجه SM یا بالاتر) تمام سال : SAE 5W-30 (درجه SM یا بالاتر) | تابستان : SAE 10W-40 (درجه SM یا بالاتر) زمستان : SAE 5W-40 (درجه SM یا بالاتر) |

انتخاب روغن موتور

5W در ابتدای شماره روغن 5W-40 نشان می دهد که این روغن موتور باعث استارت آسان تر موتور در هوای سرد می شود. هرچه عدد قبل از حرف W کمتر باشد، یعنی این روغن موتور مناسب برای آب و هوای سرد است. عدد ۴۰ در شماره روغن 5W-40 نشان دهنده ویسکوزیته یا گران روی روغن موتور در دمای نرمال و کاری موتور می باشد. روغن های با ویسکوزیته بالاتر برای خودروهایی که با سرعت های زیاد حرکت می کنند و یا تحت بار زیاد قرار دارند، مناسب است.

توجه

- از روغن موتورهایی که دارای مشخصات ذکر شده در بالا هستند، استفاده کنید تا موتور خودرو آسیب نبیند.
- اجازه ندهید که میزان و سطح روغن موتور ریخته شده از علامت حداکثر روی گیج روغن فراتر رود.
- مواد افزودنی به روغن موتور اضافه نکنید، در غیر این صورت، موتور آسیب خواهد دید.



سیستم خنک کننده

جدول ۱۱- سیستم خنک کننده

| مدل خودرو | 6DCT + 1.5CI | موتور ۲ لیتری و 6MT + 1.5CI |
|----------------|---|---|
| نوع رادیاتور | رادیاتور با لوله های آلومینیومی | |
| مایع خنک کننده | حجم مایع خنک کننده ۹ لیتر می باشد که حاوی آب خالص و ماده افزودنی G11 به نسبت ۴۷:۵۳ می باشد. حداکثر برودت قابل تحمل برای ضدیخ -۴۰ درجه سانتی گراد است. | حجم مایع خنک کننده ۷٫۵ لیتر می باشد که حاوی آب خالص و ماده افزودنی G11 به نسبت ۴۷:۵۳ می باشد. حداکثر برودت قابل تحمل برای ضدیخ -۴۰ درجه سانتی گراد است. |

سیستم جرقه زنی

جدول شماره ۱۲- سیستم جرقه زنی

| مدل موتور | SQRE4T15/SQRE4T15B | SQRD4G20 |
|---------------|--------------------|----------|
| مدل شمع موتور | 3707AAG | FR7DTC |

توجه

- از شمع موتور با مشخصات ذکر شده استفاده کنید.
- دهانه شمع را خودتان تنظیم نکنید.

سیستم تعلیق

جدول شماره ۱۳- سیستم تعلیق

| مدل خودرو | موتور ۱٫۵ لیتری توربو | موتور ۲ لیتری |
|-----------|--|---------------|
| تعلیق جلو | تعلیق مستقل از نوع مک فرسون به ارتفاع غیرقابل تنظیم، دارای فنر لول و کمک فنر تلسکوپی، دارای میل تعادل. | |
| تعلیق عقب | تعلیق مستقل با اکسل طولی، ارتفاع غیرقابل تنظیم، دارای فنر لول و کمک فنر تلسکوپی، دارای میل تعادل. | |



سیستم فرمان

جدول ۱۴- سیستم فرمان

| | | | |
|---|-----------------|-----------------------|------------------------------|
| موتور ۲ لیتری | موتور ۱٫۵ لیتری | مدل خودرو | |
| 374.5 | | قطر غربیلک فرمان (mm) | |
| هیدرولیکی یا برقی | | نوع سیستم فرمان | |
| شانه ای - پینیونی | | نوع جعبه فرمان | |
| نوع روغن ATF III، روغن را تا رسیدن سطح آن به مابین علایم "MAX" و "MIN" پر کنید. | | روغن هیدرولیک فرمان | |
| قابل تنظیم، دارای خاصیت جذب ضربه | | نوع تلسکوپی فرمان | |
| 34 | | بالا - پایین (mm) | قابلیت تنظیم غربیلک فرمان |
| 0 | | جلو - عقب (mm) | |
| 38.68° | چپ | حداکثر زاویه | حدود حرکتی غربیلک فرمان |
| 38.68° | راست | | |
| 1.5 | چپ | حداکثر دور | |
| 1.5 | راست | | |



سیستم ترمز

جدول ۱۵- سیستم ترمز

| | | | |
|---|-----------------|------------|------|
| موتور ۲ لیتری | موتور ۱٫۵ لیتری | مدل خودرو | |
| | | چرخ جلو | ترمز |
| | | چرخ عقب | |
| ترمز دیسکی از نوع تهویه دار | | | |
| ترمز دیسکی و کاسه ای | | | |
| بوستر خلائی | | بوستر ترمز | |
| ترمز دستی با استفاده از کابل های مکانیکی | | ترمز دستی | |
| نوع روغن DOT-4، روغن را تا رسیدن سطح آن به مابین علائم "MAX" و "MIN" پر کنید. | | روغن ترمز | |

زوایای چرخ ها

جدول ۱۶- زوایای چرخ ها (بدون بار)

| مقادیر | | نام زاویه | |
|-------------------------|-----------------|-----------|---------|
| موتور ۲ لیتری | موتور ۱٫۵ لیتری | مدل خودرو | |
| $-0^{\circ}25' \pm 15'$ | | کمبر | چرخ جلو |
| $4^{\circ}14' \pm 60'$ | | کستر | |
| $11^{\circ}30' \pm 60'$ | | کینگ پین | |
| $0^{\circ}5' \pm 5'$ | | تواین | |
| $-0^{\circ}42' \pm 30'$ | | کمبر | چرخ عقب |
| $0^{\circ}5' \pm 10'$ | | تواین | |



چرخ و تایر

جدول ۱۷- چرخ و تایر

| | | | |
|----------------------|-----------------|--|--|
| موتور ۲ لیتری | موتور ۱٫۵ لیتری | مدل خودرو | |
| 225/60R18, 225/55R19 | | مدل تایر | |
| 18 × 61/2J/19 × 7J | | مدل رینگ | |
| 230 | چرخ جلو | فشار باد چرخ ها در حالت سرد و بدون بار (KPa) | |
| 230 | چرخ عقب | | |
| 420 | چرخ زاپاس | | |
| 130 ± 10 N.m | | گشتاور پیچ چرخ (N.m) | |

ظرفیت مایعات

جدول ۱۸- ظرفیت مایعات و نوع آن ها

| مدل | ظرفیت | نام | |
|-------------------------------------|-------------|---------------|-------------|
| ATF SP-III | 0.2 ± 8.0 L | QR019CHA | روغن گیربکس |
| FUCHS, GL75 ,4-W90- | 0.1 ± 2.5 L | 621MHA/B | |
| Castrol BOT350M3 | 0.1 ± 1.2 L | 625DHA | |
| نسبت اختلاط آب و ماده شوینده: ۱۰:۲۰ | 2L | مایع شیشه شور | |

باتری

جدول ۱۹- باتری

| | | |
|---------------|-----------------|-----------|
| موتور ۲ لیتری | موتور ۱٫۵ لیتری | مدل خودرو |
| 60 , 12V Ah | | نوع باتری |



فصل ۹ - اطلاعات فنی خودرو

جدول ۱ کتابچه راهنمای خودرو برای کسب اطلاعات در مورد سیستم های نگهدارنده محافظ و مهار کودک روی صندلی مخصوص در وضعیت های مختلف

| تنظیمات موقعیت (یا دیگر محل ها) | | | | | گروه وزنی | |
|---------------------------------|-----------|---------|--------------------|------------|-----------|------------------|
| مرکزی | وسط کناری | عقب وسط | کناره های ردیف عقب | سرنشین جلو | | |
| X | X | X | U | X | گروه 0 | تا ۱۰ کیلوگرم |
| X | X | X | U | X | گروه +0 | تا ۱۳ کیلوگرم |
| X | X | X | U | X | گروه I | ۹ تا ۱۸ کیلوگرم |
| X | X | X | U | X | گروه II | ۱۵ تا ۲۵ کیلوگرم |
| X | X | X | U | X | گروه III | ۲۲ تا ۳۶ کیلوگرم |

معنی کلمات درج شده در جدول:

- U - برای صندلی های مورد تایید «استاندارد جهانی» و متناسب با این گروه وزنی.
- UF - مناسب برای دسته صندلی های کودک رو به جلو «استاندارد جهانی» برای این گروه وزنی تولید شده است.
- L - مناسب برای صندلی کودک با محدودیت های خاص که در لیست ضمیمه آمده است. این سیستم ها در گروه «خودرو خاص»، «محدود» یا «نیمه جهانی» قرار می گیرند.
- B - بستن با کمربند ایمنی داخلی برای این گروه وزنی.
- X - نامناسب برای صندلی کودک برای این دسته گروه وزنی.



فصل ۹ - اطلاعات فنی خودرو

جدول ۲ کتابچه راهنمای خودرو برای کسب اطلاعات در مورد سیستم های نگهدارنده محافظ و مهار کودک روی صندلی مخصوص در وضعیت های ISOFIX

| موقعیت ISOFIX خودرو | | | | | | ثابت | طبقه و اندازه | گروه وزنی |
|---------------------|-------|-----------|---------|--------------------|------------|----------|---------------|------------------------|
| سایر | مرکزی | وسط کتاری | عقب وسط | کناره های ردیف عقب | سرنشین جلو | | | |
| X | X | X | X | X | X | ISO/L1 | F | ساک حمل نوزاد |
| X | X | X | X | X | X | ISO/L2 | G | |
| X | X | X | X | X | X | (1) | | |
| X | X | X | X | IUF | X | ISO/R1 | E | 0 تا ۱۰ کیلوگرم |
| X | X | X | X | X | X | (1) | | |
| X | X | X | X | IUF | X | ISO/R1 | E | +0 تا ۱۳ کیلوگرم |
| X | X | X | X | X | X | ISO/R2 | D | |
| X | X | X | X | X | X | ISO/R3 | C | |
| X | X | X | X | X | X | (1) | | |
| X | X | X | X | X | X | ISO/R2 | D | ۱ - ۹ تا ۱۸ کیلوگرم |
| X | X | X | X | X | X | ISO/R3 | C | |
| X | X | X | X | IUF | X | ISO/F2 | B | |
| X | X | X | X | IUF | X | ISO/F2 X | B1 | |
| X | X | X | X | IUF | X | ISO/F3 | A | |
| X | X | X | X | X | X | (1) | | |
| X | X | X | X | X | X | (1) | | ۱۱ - ۱۵ تا ۲۵ کیلوگرم |
| X | X | X | X | X | X | (1) | | ۲۲ - III تا ۳۶ کیلوگرم |

معنی کلمات درج شده در جدول:

IUF = مناسب برای صندلی های روبه جلوی ISOFIX مطابق با استانداردهای جهانی برای این دسته گروه وزنی.

IL = مناسب برای صندلی کودک ISOFIX خاص که در لیست ضمیمه آمده است. این سیستم های ISOFIX در گروه «خودرو خاص»، «محدود» یا «نیمه جهانی» قرار می گیرند.

X = نامناسب برای صندلی کودک ISOFIX برای این دسته گروه وزنی و یا این طبقه اندازه.

فصل ۱۰

لیست نمایندگی‌های مجاز مدیران خودرو

فصل ۱۰ - لیست نمایندگی‌های مجاز مدیران خودرو

| ردیف | کد نمایندگی | نام | منطقه | نوع نمایندگی | خدمات | استان | شهر | کد شهر | تلفن خدمات پس از فروش | آدرس |
|------|-------------|---------------------------------|-------|------------------------------------|----------------|----------------------|---------------|--------|--|--|
| ۱ | ۱۲۰ | بازگانی کارا خودرو مطلق پارس | شمال | فروش و خدمات پس از فروش | خدمات برند MVM | گلستان | گرگان | ۰۱۷ | ۳۳۲۶۶۷۷۷ | گرگان، خیابان شهید بهشتی، جنب بل قزاق صحنه، پلاک ۳۲۰ |
| ۲ | ۱۵۶ | میرزایی عباس آبادی | شرق | فروش و خدمات پس از فروش | خدمات برند MVM | کرمان | رفسنجان | ۰۳۴ | ۳۳۲۸۷۸۱۱ | رفسنجان، بلوار امام رضا، جنب نمایندگی سایپا |
| ۳ | ۲۶۹ | آدینی | مرکز | فروش و خدمات پس از فروش | خدمات برند MVM | قم | قم | ۰۲۵ | ۳۶۷۰۹۷۳۴ | قم، آزادگان، بلوار شهید بهشتی، روبروی بیمارستان شهید بهشتی |
| ۴ | ۳۷۴ | رصد خودرو | غرب | فروش و خدمات پس از فروش | خدمات برند MVM | آذربایجان شرقی | مرآغه | ۰۴۱ | ۳۳۲۶۶۸۶۸ | مرآغه، میدان مادر |
| ۵ | ۳۱۱ | آدمی | غرب | فروش و خدمات پس از فروش | خدمات برند MVM | آذربایجان غربی | مهاباد | ۰۴۴ | ۴۳۴۴۶۴۱۴ | مهاباد، بلوار توحید روبروی پارک آفاقا |
| ۶ | ۳۱۶ | ایری | شمال | فروش جزو خدمات پس از فروش مشتری | خدمات برند MVM | گلستان | بندر ترکمن | ۰۱۷ | ۳۳۲۸۲۸۲۷ | ابتدای جاده بندر ترکمن به گرگان نمایندگی سایپا |
| ۷ | ۳۲۶ | خواجه‌وند بدینی | شمال | خدمات پس از فروش | خدمات برند MVM | مازندران | محمود آباد | ۰۱۱ | ۴۳۳۴۴۴۲۲ | محمود آباد، خیابان امام خمینی، روبروی خدا ازادمون |
| ۸ | ۳۲۶ | شکاری | شرق | فروش و خدمات پس از فروش | خدمات برند MVM | خراسان رضوی | نیشابور | ۰۵۱ | ۴۳۳۲۸۳۰۰ - ۴۳۳۲۸۳۰۰ (داخلی ۱۱۵ - ۱۱۶) | نیشابور، ابتدای جاده نیشابور-مشهد، روبروی پمپ بنزین صحرانورد |
| ۹ | ۳۸۷ | عزیزی | غرب | فروش و خدمات پس از فروش | خدمات برند MVM | گیلان | لاهیجان | ۰۱۳ | ۴۳۳۴۸۸۶۱ | لاهیجان، حد فاصل میدان چای و انتظام، جنب نمایندگی سایپا |
| ۱۰ | ۴۱۰ | کریم زایی | شرق | فروش و خدمات پس از فروش | خدمات برند MVM | سیستان و بلوچستان | چابهار | ۰۵۴ | ۲۵۳۳۵۱۰۶ | چابهار، خیابان حافظا، جنب نمایندگی سایپا |

جهت دریافت اطلاعات کامل و به روز رسانی شده نمایندگی‌های ارائه دهنده خدمات پس از فروش به وب سایت www.mvmco.ir مراجعه نمایید.

فصل ۱۰ - لیست نمایندگی‌های مجاز مدیران خودرو

راهنمای استفاده از خودروی سواری TIGGO 7 فصل دهم

| ردیف | کد نمایندگی | نام | منطقه | نوع نمایندگی | خدمات | استان | شهر | کد شهر | تلفن خدمات پس از فروش | آدرس |
|------|-------------|-------------------|-------|-------------------------|----------------------------|-------------------|----------|--------|-----------------------|--|
| ۱۱ | ۴۱۲ | آلیا | شرق | فروش و خدمات پس از فروش | خدمات برند MVM | سیستان و بلوچستان | سراوان | ۰۵۳ | ۲۲۶۳۲۱۱۱ | سراوان، بزرگراه مولوی ساداتی، جنب شرکت نصر گل |
| ۱۲ | ۴۱۸ | پورمراد | غرب | فروش و خدمات پس از فروش | خدمات برند MVM | گیلان | تالش | ۰۱۳ | ۲۲۴۲۴۰۷۸۰ | تالش، بلوار بنیادین، روبروی ترمینال تالش - رشت |
| ۱۳ | ۴۲۳ | رحمانی | غرب | فروش و خدمات پس از فروش | خدمات برند MVM | آذربایجان غربی | بیرانشهر | ۰۴۳ | ۲۲۳۲۱۶۹۹ | بیرانشهر، بلوار ارتش، جنب اداره دارایی |
| ۱۴ | ۱۰۰ | تعمیرگاه مرکزی | مرکز | خدمات پس از فروش | خدمات برندهای CHERRY و MVM | تهران | تهران | ۰۲۱ | ۲۱۶۵۵۱ | تهران، کیولتر ۱۴، جاده مخصوص کج، جنب بیمه ایران، کوچه ۴۳ |
| ۱۵ | ۱۰۱ | تعمیرگاه مرکزی | مرکز | خدمات پس از فروش | خدمات برندهای CHERRY و MVM | تهران | تهران | ۰۲۱ | ۲۱۶۵۵۱ | تهران، کیولتر ۱۱، جاده مخصوص کج، روبروی فروشگاه سپه اتبهای خیابان سیما، مرکز تعمیرات خودرو امل ۱۱۰ و مرکز صافکاری و پولیش |
| ۱۶ | ۱۱۳ | حاجی نیلی | جنوب | فروش و خدمات پس از فروش | خدمات برندهای CHERRY و MVM | اصفهان | اصفهان | ۰۲۱ | ۲۶۵۲۰۲۰-۱۶۵۲۰۲۰ | جاده اصفهان - شیراز، بعد از سپهانشهر، روبروی شماره گذاری، خیابان شهید مدنی |
| ۱۷ | ۱۱۴ | عباسی - سروکاربان | مرکز | فروش و خدمات پس از فروش | خدمات برندهای CHERRY و MVM | تهران | تهران | ۰۲۱ | ۲۳۵۱۸۲۲۳-۲۳۵۱۸۲۲۳ | تهران، بزرگراه رسالت، شرق به غرب، آبرسیده، به خیابان شاد حسن پاشا، روبروی ایستگاه آبی، آرنی، آلمنته، حسن پانانیش، کوچه امامزاده بلاک A |
| ۱۸ | ۱۱۵ | قوامی | غرب | فروش و خدمات پس از فروش | خدمات برندهای CHERRY و MVM | گیلان | رشت | ۰۱۳ | ۲۳۱۵۲۲۳۳ | رشت، میمان، فرزانده، بلوار ولیعصر، بلاچر، از محله احمد، رشت، روبروی اتاق بازرگانی |
| ۱۹ | ۱۲۸ | زرنگی پور | شرق | فروش و خدمات پس از فروش | خدمات برندهای CHERRY و MVM | کرمان | کرمان | ۰۳۳ | ۲۳۵۱۸۲۰۵ | کرمان، بلوار قدس، بلوار ترمینال قدیم، جنب کلاتری ۱۶ |
| ۲۰ | ۱۲۳ | امانیان | شرق | فروش و خدمات پس از فروش | خدمات برندهای CHERRY و MVM | کرمان | کرمان | ۰۳۳ | ۲۲۲۱۱۲۲۲۲ | بیمه، خیابان آیت الله کاشانی، کاشانی ۳ |

جهت دریافت اطلاعات کامل و به روز رسانی شده نمایندگی‌های ارائه دهنده خدمات پس از فروش به وب سایت www.mvmco.ir مراجعه نمایید.

| ردیف | کد نمایندگی | نام | منطقه | نوع نمایندگی | خدمات | استان | شهر | کد شهر | تلفن خدمات پس از فروش | آدرس |
|------|-------------|-------------|-------|-------------------------|---------------------------|-------------------|------------|--------|-------------------------------|--|
| ۲۱ | ۱۳۵ | میررحیمی | مرکز | فروش و خدمات پس از فروش | خدمات برندهای CHERY و MVM | قزوین | قزوین | ۰۲۸ | ۳۳۵۶۴۳۰ | قزوین، توراهی همدان، بلوار تاکستان، روبروی پمپ گاز |
| ۲۲ | ۱۵۲ | فرهادی فر | غرب | فروش و خدمات پس از فروش | خدمات برندهای CHERY و MVM | همدان | ملایر | ۰۸۱ | ۳۳۳۸۰۴۳ | ملایر، بلوار بعث، میدان نیروی انتظامی، روبروی مسجد |
| ۲۳ | ۱۵۸ | شاپوری | مرکز | فروش و خدمات پس از فروش | خدمات برندهای CHERY و MVM | مرکزی | اراک | ۰۸۶ | ۳۳۲۱۸۰۸۰ | اراک، خیابان شریعی، بعد از میدان فرمانداری، حد فاصل پمپ بنزین و شورای حل اختلاف |
| ۲۴ | ۱۶۹ | فتیحه نصیری | شمال | فروش و خدمات پس از فروش | خدمات برندهای CHERY و MVM | مازندران | چالوس | ۰۱۱ | ۵۲۳۵۰۸۸۶ | چالوس، بلوار امام رضا، یک کیلومتر بعد از شرکت نفت |
| ۲۵ | ۱۷۳ | دشتی | شمال | فروش و خدمات پس از فروش | خدمات برندهای CHERY و MVM | گلستان | گنبد کاووس | ۰۱۷ | ۳۳۵۴۰۳۵۰ | گنبد کاووس، میدان بسیج، ابتدای جاده میوندست، بعد از پریدگی اول |
| ۲۶ | ۱۸۰ | ثانی خیدری | شرق | فروش و خدمات پس از فروش | خدمات برندهای CHERY و MVM | سیستان و بلوچستان | زاهدان | ۰۵۴ | ۳۳۵۱۵۴۰ | زاهدان، خیابان بلوار شهید طباطبائی، شهید طباطبائی ۲ |
| ۲۷ | ۱۸۴ | جلالی | شمال | فروش و خدمات پس از فروش | خدمات برندهای CHERY و MVM | گلستان | گرگان | ۰۱۷ | ۳۳۱۵۹۳۲۸-۳۳۱۴۵۸۰۱ | گرگان، انتهای بلوار جرجان، روبروی جرجان ۲۸ |
| ۲۸ | ۱۹۰ | امامی مبینی | شرق | فروش و خدمات پس از فروش | خدمات برندهای CHERY و MVM | خراسان رضوی | مشهد | ۰۵۱ | ۳۶۶۶۶۷۵۱-۳۶۶۶۶۷۵۰ ۳۶۶۶۶۷۵۲ | مشهد، بزرگراه آسیایی، روبروی پلیس راه قاسم آباد داخل آزادی ۱۰۱، سمت راست، قطعه دوم |
| ۲۹ | ۱۹۳ | خسروانی | مرکز | فروش و خدمات پس از فروش | خدمات برندهای CHERY و MVM | تهران | تهران | ۰۲۱ | ۶۶۰۳۳۶۶۰ | تهران، یادگار امام جنوب، دامپزشکی، بلوار استاد معین، ابتدای طوس شرقی پلاک ۵۵۹ |
| ۳۰ | ۲۰۴ | یاسین صدری | جنوب | فروش و خدمات پس از فروش | خدمات برندهای CHERY و MVM | خوزستان | ماهشهر | ۰۶۱ | ۵۲۳۳۱۵۵۲ | ماهشهر، انتهای کمربندی هندیجان، سایت صنعتی، جنب نمایندگی سایپا |

جهت دریافت اطلاعات کامل وبه روز رسانی شده نمایندگی های ارائه دهنده خدمات پس از فروش به وب سایت www.mvmco.ir مراجعه نمایید.

| کد ردیف | کد نمایندگی | نام | منطقه | نوع نمایندگی | خدمات | استان | شهر | کد شهر | تلفن خدمات پس از فروش | آدرس |
|---------|-------------|-------------------------|-------|-------------------------|-----------------------------|----------------|-------------|--------|-----------------------|--|
| ۲۱ | ۲۰۷ | کاوانی | شمال | فروش و خدمات پس از فروش | خدمات پرزدهی CHERY و NVM | مازندران | تنگین | ۰۱۱ | ۵۴۲۳۲۳۱ | تنگین، خیابان چالوس جنب اداره منابع طبیعی |
| ۲۲ | ۲۱۲ | ریسی هانسی | مرکز | فروش و خدمات پس از فروش | خدمات پرزدهی CHERY و NVM | سمنان | سمنان | ۰۲۲ | ۲۳۳۳۲۳۲ | سمنان، بلوار علم و صنعت، روزروی شرکت ثبت |
| ۲۳ | ۲۱۶ | شرکت صنعتی کسپیر خراسان | شرق | فروش و خدمات پس از فروش | خدمات پرزدهی CHERY و NVM | خراسان رضوی | مشهد | ۰۵۱ | ۲۸۲۲۱۶۰۰-۲۸۲۲۱۵۰۰ | مشهد، رضا شهرب، بلوار شهید فکور ۵۷ دلاوران ۷۱۸۱ |
| ۲۴ | ۲۱۷ | تالاف خودرو ایرانیان | غرب | فروش و خدمات پس از فروش | خدمات پرزدهی CHERY و NVM | آذربایجان شرقی | تبریز | ۰۴۱ | ۳۳۳۳۵۸۱ | تبریز، بالای تر میدان هتل موم، به طرف میدان مسیح، بعد از پمپ بنزین، ورودی اتوبان کسالی |
| ۲۵ | ۲۱۸ | ابوالقاسمی محمود جق | غرب | فروش و خدمات پس از فروش | خدمات پرزدهی CHERY و NVM | آذربایجان غربی | ارومیه | ۰۴۳ | ۳۳۳۳۷۹۶۴(داخلی ۳) | ارومیه، بلوار آزادی، مابین سه راه دهخانیات و پارک ساعت، روبه روی بانک رفاه کارگران |
| ۲۶ | ۲۲۷ | ایرانمش | شرق | فروش و خدمات پس از فروش | خدمات پرزدهی CHERY و NVM | کرمان | کرمان | ۰۳۳ | ۲۲۷۵۷۶۶۴ | کرمان، بزرگراه امام رضا شرق آباد، بلوار قائم، نبش کوچه قائم ۲۷ |
| ۲۷ | ۲۲۳ | کویر خودرو سربداران | شرق | فروش و خدمات پس از فروش | خدمات پرزدهی CHERY و NVM | خراسان رضوی | سبزوار | ۰۵۱ | ۴۴۴۵۷۷۰۰ | سبزوار، ضلع جنوبی میدان سربداران، اول جاده مشهد، جنب نمایندگی اسکو |
| ۲۸ | ۲۲۵ | دل افکار | جنوب | فروش و خدمات پس از فروش | خدمات پرزدهی CHERY و NVM | فارس | شیراز | ۰۷۱ | ۲۸۲۳۶۱۲۳ | شیراز، بلوار امیر کبیر، نبش خیابان یقطین |
| ۲۹ | ۲۲۷ | توکلی | شرق | فروش و خدمات پس از فروش | خدمات پرزدهی CHERY و NVM | خراسان رضوی | تربت حیدریه | ۰۵۱ | ۵۲۲۲۰۹۲۶ | تربت حیدریه، ابتدای بلوار خرمشهر |
| ۳۰ | ۲۴۰ | طالیس | شمال | فروش و خدمات پس از فروش | خدمات پرزدهی CHERY و NVM | گلستان | گرگان | ۰۱۷ | ۲۲۳۳۲۳۰۱ | گرگان، میدان مسیح، نبش هیرکان ۳ |

جهت دریافت اطلاعات کامل و به روز رسانی شده نمایندگی های ارائه دهنده خدمات پس از فروش به وب سایت www.nvmco.ir مراجعه نمایید.

| ردیف | کد نمایندگی | نام | منطقه | نوع نمایندگی | خدمات | استان | شهر | کد شهر | تلفن خدمات پس از فروش | آدرس |
|------|-------------|------------------|-------|-------------------------|---------------------------|----------------|-----------|--------|----------------------------|---|
| ۴۱ | ۲۴۴ | بنیان خودرو زرین | غرب | فروش و خدمات پس از فروش | خدمات برندهای CHERY و MVM | گیلان | رشت | ۰۱۳ | ۳۳۴۹۱۷۵۲-۳۳۴۹۱۷۵۳-۳۳۴۹۱۷۵۴ | رشت، کیلومتر ۳ جاده رشت - انزلی |
| ۴۲ | ۲۴۶ | حیدری | مرکز | فروش و خدمات پس از فروش | خدمات برندهای CHERY و MVM | تهران | تهران | ۰۲۱ | ۶۶۵۳۳۲۱۸-۶۶۵۳۳۲۱۷ | تهران، خیابان آزادی، خیابان حبیب الهی، بلوار شهید تیموری، نرسیده به بزرگراه شیخ فضل الله نوری، پلاک ۳۴۱ |
| ۴۳ | ۲۴۶ | حیدری | مرکز | فروش و خدمات پس از فروش | خدمات برندهای CHERY و MVM | تهران | تهران | ۰۲۱ | ۶۶۶۸۱۳۷۷ | تهران، کیلومتر ۱۳ جاده قدیم کرج، روبه روی دیار خودرو |
| ۴۴ | ۲۵۹ | رهبران صباغی | غرب | خدمات پس از فروش | خدمات برندهای CHERY و MVM | آذربایجان شرقی | تبریز | ۰۴۱ | ۳۳۳۱۲۴۴۱-۳۳۳۰۶۹۷۹ | تبریز، کوی ولیعصر، خیابان خورگانه، نرسیده به قلعه تختی، تعمیرگاه دقیق |
| ۴۵ | ۲۶۲ | جمالی | شمال | فروش و خدمات پس از فروش | خدمات برندهای CHERY و MVM | مازندران | بابل | ۰۱۱ | ۳۲۲۵۷۶۶۱ | بابل، کیلومتر ۲ جاده قاشمشهر |
| ۴۶ | ۲۶۴ | خواجهوندی | مرکز | فروش و خدمات پس از فروش | خدمات برندهای CHERY و MVM | البرز | فردیس | ۰۲۶ | ۲۶۶۶۲۱۳۱-۲۶۶۶۲۱۳۰ | کرج، جاده فردیس، خیابان پیک، روبروی مدرسه خبیر |
| ۴۷ | ۲۶۶ | پژده خوزانی | جنوب | فروش و خدمات پس از فروش | خدمات برندهای CHERY و MVM | اصفهان | خمینی شهر | ۰۳۱ | ۳۳۶۴۴۴۸۲ | خمینی شهر، بلوار آزادگان، سه راه معلم، جنب سازمان تأمین اجتماعی |
| ۴۸ | ۲۶۸ | سیاسی | شرق | فروش و خدمات پس از فروش | خدمات برندهای CHERY و MVM | خراسان رضوی | مشهد | ۰۵۱ | ۳۷۵۲۸۸۱۱ | مشهد، بلوار صد متری، حد فاصل بچپ گاز و میدان خيام |
| ۴۹ | ۲۶۹ | آدمی | غرب | فروش و خدمات پس از فروش | خدمات برندهای CHERY و MVM | کردستان | سقز | ۰۸۷ | ۲۶۳۲۱۲۸۲ | سقز، کیلومتر ۲ جاده بوکان، جنب پاستگاه انتقالی ۱۳ |
| ۵۰ | ۲۷۳ | بنی رستم | غرب | فروش و خدمات پس از فروش | خدمات برندهای CHERY و MVM | گیلان | آستارا | ۰۱۳ | ۴۴۵۰۲۸۸ | کمربندی آستارا به سمت اردبیل، روبروی سه راهی باغچه سرا، جنب پارکینگ شیشه، روزی نمی رستم |

جهت دریافت اطلاعات کامل و به روز، سامانی شده نمایندگی های ارائه دهنده خدمات پس از فروش به وب سایت www.mvmco.ir مراجعه نمایید.

| آدرس | تلفن خدمات پس از فروش | کد شهر | شهر | استان | خدمات | نوع نمایندگی | منطقه | نام | کد نمایندگی | رتبه |
|--|----------------------------|--------|----------|----------------|--------------------------|-------------------------|-------|--------------------|-------------|------|
| زنجان، کمربندی جنوبی، خیابان خیم، روبروی خیابان صدر جهان | ۳۳۳۳۳۳۸-۳۳۳۳۳۳۸ | ۰۴۴ | زنجان | زنجان | خدمات بندهای CHERY و MVM | فروش و خدمات پس از فروش | غرب | شفقتیان | ۲۹۳ | ۶۱ |
| یزد میدان معلم، ابتدای بلوار باکتزاد، بعد از کوچه بیمارستان سوانح سوختگی | ۲۵۲۶-۰۱۴ | ۰۲۵ | یزد | یزد | خدمات بندهای CHERY و MVM | فروش و خدمات پس از فروش | جنوب | فلاحی | ۲۹۵ | ۶۲ |
| کرج، خیابان شهید بهشتی، نرسیده به ۲۵ متری گلشهر، ضلع جنوبی، پلاک ۳۲۰ | ۳۵۳۳۷۶۰ | ۰۲۶ | کرج | البرز | خدمات بندهای CHERY و MVM | فروش و خدمات پس از فروش | مرکز | میلااد خودرو البرز | ۲۹۹ | ۶۳ |
| آباد، میدان آزادی، بلوار آزادی | ۴۴۳۴-۶۸۲ | ۰۷۱ | آباد | فارس | خدمات بندهای CHERY و MVM | فروش و خدمات پس از فروش | جنوب | خالصی | ۲۰۰ | ۶۴ |
| قوچان، حاشیه جاده سنتو، نرسیده به بلوار اندریز، روبروی سیاه پاسداران، جنب نمایندگی سایپا | ۴۷۳۳۹۸۶-۴۷۳۳۹۸۹ | ۰۵۱ | قوچان | خراسان رضوی | خدمات بندهای CHERY و MVM | فروش و خدمات پس از فروش | شرق | نوری زاده | ۲۰۵ | ۶۵ |
| ارومیه، بلوار شیخ شلتوت-جنب بانک سپه، پلاک ۶۰۲ | ۳۳۳۶-۵۹۲-۳۳۳۳۷۸۸ | ۰۴۴ | ارومیه | آذربایجان غربی | خدمات بندهای CHERY و MVM | فروش و خدمات پس از فروش | غرب | غلامزاده | ۲۰۶ | ۶۶ |
| گناباد، بلوار امام رضا(ع)، نرسیده به میدان پانفقد (بلال سابق) | ۵۷۲۶-۹۰۲-۵۷۲۶-۹۰۱-۵۷۲۶-۹۰۳ | ۰۵۱ | گناباد | خراسان رضوی | خدمات بندهای CHERY و MVM | فروش و خدمات پس از فروش | شرق | نوری | ۲۰۸ | ۶۷ |
| ساری، ۳۰ متر بعد از سه راهی شهید زارع، جنب نمایندگی سایپا | ۳۳۳۸۴۴۹ | ۰۱۱ | ساری | مازندران | خدمات بندهای CHERY و MVM | فروش و خدمات پس از فروش | شمال | نادری | ۳۱۰ | ۶۸ |
| خرم آباد، میدان حسین، بلوار بهارستان بعد از پل هوایی | ۳۳۴۰-۲۰-۳۳۴۰-۲۲۸۲ | ۰۶۶ | خرم آباد | لرستان | خدمات بندهای CHERY و MVM | فروش و خدمات پس از فروش | غرب | ناصری | ۳۱۹ | ۶۹ |
| تهران، کلومتر ۲۰، جاده قدیم کرج، لاین کندرو، خیابان لطیف جباری، کوچه آذر ۳ | ۴۴۹۸۹۳۳-۴۴۹۸۹۳۶-۴۴۹۸۹۳۵ | ۰۲۱ | تهران | تهران | خدمات بندهای CHERY و MVM | فروش و خدمات پس از فروش | مرکز | گودرزی | ۳۲۲ | ۷۰ |

جهت دریافت اطلاعات کامل و به روز رسانی شده نمایندگی های ارائه دهنده خدمات پس از فروش به وب سایت www.mvmco.ir مراجعه نمایید.

| ردیف | کد نمایندگی | نام | منطقه | نوع نمایندگی | خدمات | استان | شهر | کد شهر | تلفن خدمات پس از فروش | آدرس |
|------|-------------|----------------|-------|-------------------------|----------------------------|----------|----------|--------|---|---|
| ۷۱ | ۳۳۴ | توتوچی | غرب | فروش و خدمات پس از فروش | خدمات برندهای CHERRY و MVM | کرمانشاه | کرمانشاه | ۰۸۳ | ۳۳۲۰۲۲۲۷-۳۳۲۰۲۲۲۶ | کرمانشاه میدان آزادگان، ابتدای جاده اسلام آباد غرب- پلاک ۱۲۱ |
| ۷۲ | ۳۲۵ | رمضانی | مرکز | فروش و خدمات پس از فروش | خدمات برندهای CHERRY و MVM | قم | قم | ۰۲۵ | ۳۲۹۱۲۵۸۵ | قم، خیابان بلوار امین، میدان ارتش، سمت راست به سمت پل انقلاب |
| ۷۳ | ۳۲۸ | محتشم ماهانی | شرق | فروش و خدمات پس از فروش | خدمات برندهای CHERRY و MVM | کرمان | کرمان | ۰۴۳ | ۳۶۱۴ | کرمان، جاده تهران، بعد از پل راه آهن، روبروی بلوار امام رضا |
| ۷۴ | ۳۳۷ | فناوران صنعت | غرب | فروش و خدمات پس از فروش | خدمات برندهای CHERRY و MVM | گیلان | رشت | ۰۱۳ | ۳۳۷۸۰۳۳۵۹۳۸۸ | رشت، کیلومتر ۲ جاده فومن (اتشگاه) |
| ۷۵ | ۳۲۸ | پهلوان | شمال | فروش و خدمات پس از فروش | خدمات برندهای CHERRY و MVM | مازندران | قلعهشمیر | ۰۱۱ | ۳۲۷۸۲۰۷۹ | قلعهشمیر، خیابان تهران، کیلومتر ۲ جاده سولاکوه، روبروی تالار رینت |
| ۷۶ | ۳۴۲ | پورسید/خللی | مرکز | فروش و خدمات پس از فروش | خدمات برندهای CHERRY و MVM | تهران | تهران | ۰۲۱ | ۳۴۸۸۳۶۳ | تهران، پانیش غرب، کندرو ستاری، بعد از خروجی ستاری جنوب، خیابان جواهرنورد انتهایی کوچه ششم |
| ۷۷ | ۳۴۹ | توده دهقان | مرکز | فروش و خدمات پس از فروش | خدمات برندهای CHERRY و MVM | البرز | هشتگرد | ۰۲۶ | ۳۴۳۲۰۶۶۶ | هشتگرد، میدان صنعت، به سمت میدان بسیج، بعد از پارک مادر |
| ۷۸ | ۲۵۰ | دهقان پور | مرکز | فروش و خدمات پس از فروش | خدمات برندهای CHERRY و MVM | تهران | تهران | ۰۲۱ | ۷۹۹۷۱۷۴-۷۹۹۷۲۰۲۲ | تهران، خیابان دماوند، خیابان آیت، نرسیده به چهارراه تلفخانه، جنب بانک اعتبار شماره ۱۳۳ |
| ۷۹ | ۲۵۲ | لفلی پور | مرکز | فروش و خدمات پس از فروش | خدمات برندهای CHERRY و MVM | البرز | کرج | ۰۲۶ | ۳۲۸۱۲۲۹۳۳-۳۲۸۱۲۲۹۳۱-۳۲۸۱۲۲۹۳۳-۳۲۸۱۲۲۹۳۴ | کرج، بین میدان امام حسین و چهار راه مصباح، روبروی دروازهکده پنهان |
| ۸۰ | ۲۵۵ | حق پرست مجاوری | شمال | فروش و خدمات پس از فروش | خدمات برندهای CHERRY و MVM | مازندران | ساری | ۰۱۱ | ۳۳۶۰۸۲۲۲-۳۳۶۰۸۲۲۳-۳۳۶۰۸۲۲۳ | ساری، سه راه جویبار، کیلومتر ۲ جاده جویبار، روبروی مرکز تفریح لاک |

جهت دریافت اطلاعات کامل و به روز، رسانی شده نمایندگی های ارائه دهنده خدمات پس از فروش، به وب سایت www.mvmco.ir مراجعه نمایید.

| آدرس | تلفن خدمات پس از فروش | کد شهر | شهر | استان | خدمات | نوع نمایندگی | مطابقه | نام | کد نمایندگی | ردیف |
|---|-------------------------------|--------|--------|----------------|---------------------------|-------------------------|--------|---------------|-------------|------|
| آرامس | | | | | | | | | | |
| قلمشهر، میدان جانبازان، ابتدای اتوبان قائم شهر به ساری، سمت چپ | ۴۲۰۴۵۸۴۹ | ۰۱۱ | قلمشهر | مازندران | خدمات برندهای CHERY و MVM | فروش و خدمات پس از فروش | شمال | نیکراد جسمانی | ۳۶۰ | ۸۱ |
| لاهرود، میدان شهید، بلوار شهید مطهری | ۵۳۷۲۴۳۳ | ۰۷۱ | لاهرود | فارس | خدمات برندهای CHERY و MVM | فروش و خدمات پس از فروش | جنوب | شریفی | ۳۶۱ | ۸۲ |
| سراب، ابتدای جاده اردبیل، روبروی اردوگاه شهید فهمیده، جنب نمایندگی سایپا | ۴۳۳۳۳۳۳۲ | ۰۴۱ | سراب | آذربایجان شرقی | خدمات برندهای CHERY و MVM | فروش و خدمات پس از فروش | غرب | رجب‌نور | ۳۶۲ | ۸۳ |
| یزد، بلوار آزادگان، میدان صنعت، ابتدای بلوار فرودگاه | ۳۷۲۱۳۳۳۳ | ۰۲۵ | یزد | یزد | خدمات برندهای CHERY و MVM | فروش و خدمات پس از فروش | جنوب | امیر خودرو | ۳۶۳ | ۸۴ |
| سمنان، میدان قوس، بلوار ۱۵ خرداد، ابتدای خیابان خودکفائی | ۳۳۳۳۰۰۰۰۱ (داخلی): ۱۴۳-۱۴۳ | ۰۲۳ | سمنان | سمنان | خدمات برندهای CHERY و MVM | فروش و خدمات پس از فروش | مرکز | خسروانی | ۳۶۵ | ۸۵ |
| تهران، چهارراه تهرانپارس، بول جاده املی، پلاک ۲۵۱ | ۷۵۱۵۱ | ۰۲۱ | تهران | تهران | خدمات برندهای CHERY و MVM | فروش و خدمات پس از فروش | مرکز | آسیا خودرو | ۳۶۶ | ۸۶ |
| تهرانپارس، اتوبان شهید باقری، قنات کوفور، بلوار مطهری، بین کوچه ۳ و ۵ مرکزی | ۷۷۰۶۰۸۶۳-۷۷۰۶۰۸۶۴ | ۰۲۱ | تهران | تهران | خدمات برند CHERY | فروش و خدمات پس از فروش | مرکز | آسیا خودرو | ۳۶۶ | ۸۷ |
| تهران، خیابان معاوندین‌الای از سه راه تهرانپارس-خیابان اتحاد، کوچه پنجم شرقی، پلاک ۲۷ | ۷۶۹۱۸۹۳-۷۷۳۳۰۹۰۲ | ۰۲۱ | تهران | تهران | خدمات برندهای CHERY و MVM | فروش و خدمات پس از فروش | مرکز | زهرایی | ۳۶۷ | ۸۸ |
| تهران، میدان آرژانتین، داخل پارک سوار نهیگی، ضلع شرقی، پلاک ۵ | ۸۸۱۷۶۳۲۸-۸۸۱۷۶۳۲۵ | ۰۲۱ | تهران | تهران | خدمات برندهای CHERY و MVM | فروش و خدمات پس از فروش | مرکز | افتخار | ۳۶۸ | ۸۹ |
| شهری میدان صفاییه اول خیابان ابن بابویه جنب کاروانس ری، پلاک ۳۲۶ | ۸۸۱۷۶۳۲۸-۸۸۱۷۶۳۲۵ | ۰۲۱ | شهری | تهران | خدمات برندهای CHERY و MVM | فروش و خدمات پس از فروش | مرکز | افتخار | ۳۶۸ | ۹۰ |

جهت دریافت اطلاعات کامل و به روز رسانی شده نمایندگی‌های ارائه دهنده خدمات پس از فروش به وب سایت www.mvmco.ir مراجعه نمایید.

فصل ۱۰ - لیست نمایندگی‌های مجاز مدیران خودرو

| ردیف | کد نمایندگی | نام | منطقه | نوع نمایندگی | خدمات | استان | شهر | کد شهر | تلفن خدمات پس از فروش | آدرس |
|------|-------------|-------------------------|-------|-------------------------|---------------------------|-------------------|----------|--------|--|---|
| ۹۱ | ۲۷۰ | شکاری | مرکز | فروش و خدمات پس از فروش | خدمات برندهای MVM و CHERY | تهران | تهران | ۰۲۱ | ۰۲۳۲۰۱۷۲۰ - ۰۲۳۲۰۱۷۵۶ - ۰۲۳۲۸۱۹۶ | تهران، میدان امام حسین، خیابان دماوند، خیابان اقبال لاهوری، پلاک ۲۵۳ |
| ۹۲ | ۲۷۲ | چهارگیر | جنوب | فروش و خدمات پس از فروش | خدمات برندهای MVM و CHERY | اصفهان | کاشان | ۰۲۱ | ۵۵۵۰۵۳۷۸ | کاشان، میدان بسیج، بلوار شهیدار، روبروی درب اصلی دارالسلام، ابتدای شهرک فتح العسین |
| ۹۳ | ۲۷۴ | فخرمدیه نی ایپوی، نقاشی | مرکز | فروش و خدمات پس از فروش | خدمات برندهای MVM و CHERY | تهران | تهران | ۰۲۱ | ۶۶۶۱۲۰۰۶ | تهران، سه راه آزادی، بلوار ۲۵ متری زینب، پلاک ۲۳۳ |
| ۹۴ | ۲۷۵ | زایر اومالی | شمال | فروش و خدمات پس از فروش | خدمات برندهای MVM و CHERY | مازندران | سکاه | ۰۱۱ | ۰۲۳۲۸۷۰۹ - ۰۲۳۲۸۷۱ | نگاه خیابان انقلاب، جنب کوی شالیگری |
| ۹۵ | ۲۷۷ | خیری | مرکز | فروش و خدمات پس از فروش | خدمات برندهای MVM و CHERY | البرز | کرج | ۰۲۶ | ۰۲۳۵۱۲۶۱۳ - ۰۲۳۵۱۲۶۱۴ - ۰۲۳۵۱۲۶۱۵ - ۰۲۳۵۱۲۶۱۶ | کرج، گلشهر، بلوار العسیری، کوکب غربی، منتهی به تالار شهید، ابتدای جاده قدیم، نیشابور، ۳ کیلومتر بعد از پلیس راه طوق، ۹۰۰ متر داخل جاده سد طوق (ده عسیمی) تیوازه |
| ۹۶ | ۲۷۹ | بجفی گل | شرق | فروش و خدمات پس از فروش | خدمات برندهای MVM و CHERY | خراسان رضوی | مشهد | ۰۵۱ | ۰۲۳۲۱۰۲۳۱ - ۰۲۳۲۱۰۲۳۲ | ایرانشهر، کیلومتر ۳ جاده همپور، روبروی بیمارستان ایران، جنب معاینه و فنی |
| ۹۷ | ۲۸۰ | دهانی | شرق | فروش و خدمات پس از فروش | خدمات برندهای MVM و CHERY | سیستان و بلوچستان | ایرانشهر | ۰۵۳ | ۰۲۳۲۱۲۵۳ | طیس، میدان آیت الله واعظ طوسی |
| ۹۸ | ۲۸۱ | عابیزاده | شرق | فروش و خدمات پس از فروش | خدمات برندهای MVM و CHERY | خراسان جنوبی | طیس | ۰۵۵ | ۰۲۳۱۷۴۹۰ | نجاوند، بلاتر از بیمارستان علیمیران، روبروی سردخانه دولتی |
| ۹۹ | ۲۸۲ | چشمیان | غرب | فروش و خدمات پس از فروش | خدمات برندهای MVM و CHERY | همدان | نجاوند | ۰۸۱ | ۰۲۳۲۱۲۳۲۱ | رودان، بلوار انقلاب، بعد از مسجد جامع |
| ۱۰۰ | ۲۸۵ | ابگون | جنوب | فروش و خدمات پس از فروش | خدمات برندهای MVM و CHERY | هرمزگان | رودان | ۰۷۶ | ۰۲۳۸۵۸۶۰ | |

راهنمای استفاده از خودروی سواری TIGGO 7 فصل دهم جهت دریافت اطلاعات کامل و به روز رسانی شده نمایندگی‌های ارائه دهنده خدمات پس از فروش به وب سایت www.tmgco.ir مراجعه نمایند.

| ردیف | کد نمایندگی | نام | منطقه | نوع نمایندگی | خدمات | استان | شهر | کد شهر | تلفن خدمات پس از فروش | آدرس |
|------|-------------|--------------|-------|-------------------------|---------------------------|-------------------|--------|--------|-------------------------|--|
| ۱۰۱ | ۳۸۶ | کریم پور | جنوب | فروش و خدمات پس از فروش | خدمات برندهای CHERY و MYM | خوزستان | آبادان | ۰۶۱ | ۵۳۳۳۵۷۳-۵۳۳۳۵۷۳ | آبادان، بل کابلی امام رضا، نرسیده به سه راه مدین |
| ۱۰۲ | ۳۸۸ | قاسمی | غرب | فروش و خدمات پس از فروش | خدمات برندهای CHERY و MYM | آذربایجان غربی | تفکه | ۰۴۴ | ۳۵۶۷۵۲۰۷-۳۵۶۷۵۲۰۱ | تفکه، ابتدای بلوار آزادی (خیابان پیرانشهر) |
| ۱۰۳ | ۳۹۰ | اوسوند | جنوب | فروش و خدمات پس از فروش | خدمات برندهای CHERY و MYM | خوزستان | دزفول | ۰۶۱ | ۴۲۲۴۶۹۷-۴۲۲۴۶۹۰ | دزفول، ابتدای جاده ستجر، بعد از بل اندیز |
| ۱۰۴ | ۳۹۱ | همیرا کریمی | غرب | فروش و خدمات پس از فروش | خدمات برندهای CHERY و MYM | ایلام | ایلام | ۰۸۴ | ۲۲۲۴۷۳۲۶ | ایلام، میدان امام حسن |
| ۱۰۵ | ۳۹۳ | متوسل | جنوب | فروش و خدمات پس از فروش | خدمات برندهای CHERY و MYM | خوزستان | بهبهان | ۰۶۱ | ۵۲۲۲۶۵۶ | بهبهان، میدان محسنی، بعد از فرمتگسرا |
| ۱۰۶ | ۳۹۴ | مزرعه | جنوب | فروش و خدمات پس از فروش | خدمات برندهای CHERY و MYM | خوزستان | اهواز | ۰۶۱ | ۳۵۵۴۱۶۱۱ | اهواز، بلوار آیت الله بهبهانی، بین میدان جمهوری و فلکه پاداه، جنب سرپرستی بانک ملت |
| ۱۰۷ | ۳۹۵ | بخشی | شمال | فروش و خدمات پس از فروش | خدمات برندهای CHERY و MYM | مازندران | ساری | ۰۱۱ | ۴۴۴۳۰۷۰۰ | ساری، کیلومتر ۷ اتوبان ساری - قائم شهر، ۲۰۰ متر بعد از اداره انباری |
| ۱۰۸ | ۳۹۶ | آذر خن | شرق | فروش و خدمات پس از فروش | خدمات برندهای CHERY و MYM | سیستان و بلوچستان | زاهدان | ۰۵۴ | ۳۳۲۲۶۶۶۴ | زاهدان، تقاطع مولوی و خیابان امام خمینی، جنب مسیل آذر خن |
| ۱۰۹ | ۳۹۷ | غلامی گیفانی | شرق | فروش و خدمات پس از فروش | خدمات برندهای CHERY و MYM | خراسان شمالی | بجنورد | ۰۵۸ | ۳۳۳۳۵۱۹-۳۳۳۳۵۱۸-۳۳۳۳۵۱۷ | بجنورد، خیابان امام خمینی غربی، نش امام خمینی ۴۶ |
| ۱۱۰ | ۳۹۹ | گودزی | مرکز | فروش و خدمات پس از فروش | خدمات برندهای CHERY و MYM | تهران | تهران | ۰۲۱ | ۶۶۴۳۳۷۸۳-۶۶۴۳۳۵۵۱ | تهران، خیابان رودکی، حد فاصل آذربایجان و ارومیه، پلاک ۷۶۲ |

جهت دریافت اطلاعات کامل و به روز رسانی شده نمایندگی های ارائه دهنده خدمات پس از فروش به وب سایت www.mvmmo.ir مراجعه نمایند.

فصل ۱۰ - لیست نمایندگی‌های مجاز مدیران خودرو

راهنمای استفاده از خودروی سواری TIGGO 7 فصل دهم

| ردیف | کد نمایندگی | نام | منطقه | نوع نمایندگی | خدمات | استان | شهر | کد شهر | تلفن خدمات پس از فروش | آدرس |
|------|-------------|-----------------------|-------|-------------------------|----------------------------|----------------|----------|--------|-----------------------|---|
| ۱۱۱ | ۴۰۰ | تسلیم | جنوب | فروش و خدمات پس از فروش | خدمات برندهای CHERRY و MVM | فارس | شیراز | ۰۷۱ | ۲۲۱۱۶۰۰۵ | شیراز بلوار پاپاسلمان فارس، بل پیرنیا، خیابان بشیر |
| ۱۱۲ | ۴۰۱ | ستوده | مرکز | فروش و خدمات پس از فروش | خدمات برندهای CHERRY و MVM | تهران | تهران | ۰۲۱ | ۲۲۱۸۰۴۰۱ | تهران، اتوبان شیخ فضل الله نوری جنوب، بعد از خیابان چوب ترانس، لاین کدرو و پلاک ۷۸ |
| ۱۱۳ | ۴۰۲ | قاسمی | جنوب | فروش و خدمات پس از فروش | خدمات برندهای CHERRY و MVM | اصفهان | بجف آباد | ۰۲۱ | ۲۲۲۲۵۰۱۹ | اصفهان، بجف آباد شهرک گلگشت، بش بلوار ابوذر |
| ۱۱۴ | ۴۰۵ | جانی | غرب | فروش و خدمات پس از فروش | خدمات برندهای CHERRY و MVM | اردبیل | اردبیل | ۰۲۵ | ۲۲۵۷۲۰۲۹ | اردبیل، کلوتر ۳ جاده سرچین، رودروی شهرک بنایش |
| ۱۱۵ | ۴۰۶ | همای موتور و پاسارگاد | مرکز | فروش و خدمات پس از فروش | خدمات برندهای CHERRY و MVM | تهران | تهران | ۰۲۱ | ۲۲۷۲۳۰۵۱ - ۲۲۷۲۳۰۵۱ | تهران، خیابان خاوان شرق، سه راه هانم، آلود به سمت ترمینال خورن، بین کوچه شمس و عزیز، پلاک ۲۷۴ |
| ۱۱۶ | ۴۰۷ | گسترش ایده‌های تجاری | شرق | فروش و خدمات پس از فروش | خدمات برندهای CHERRY و MVM | کرمان | کرمان | ۰۲۴ | ۲۲۳۲۶۰۰۲ - ۲۲۳۲۶۰۰۲ | کرمان، بلوار شهید صدوقی، بعد از خیابان والفجر جنوبی |
| ۱۱۷ | ۴۰۸ | غدیری عمران | شمال | فروش و خدمات پس از فروش | خدمات برندهای CHERRY و MVM | مازندران | رامسر | ۰۱۱ | ۵۵۲۳۲۳۱ | رامسر، چهارراه رامک، ابتدای کاشانی، جنب اسپنگاه تاکسی ساتات شهر، کوچه پرینس ۱-۲ |
| ۱۱۸ | ۴۰۹ | رسول رهقی | مرکز | فروش و خدمات پس از فروش | خدمات برندهای CHERRY و MVM | تهران | تهران | ۰۲۱ | ۷۷۲۰۸۲۰۲ - ۷۷۲۰۸۲۰۱ | تهران، رسالت، خیابان فرجام بین چهارراه ولی عصر و سراج، پلاک ۵۲۴ |
| ۱۱۹ | ۴۱۱ | ایمن تجارت آرام | غرب | فروش و خدمات پس از فروش | خدمات برندهای CHERRY و MVM | آذربایجان شرقی | تبریز | ۰۲۱ | ۲۲۲۵۱۱۱۴ - ۲۲۲۵۱۱۰۰۰ | تبریز، بلوار سات، پلاک ۱ بل تراکتورسازی، جنب نمایندگی ایران خودرو |
| ۱۲۰ | ۴۱۳ | اسماعیلی | جنوب | فروش و خدمات پس از فروش | خدمات برندهای CHERRY و MVM | بوشر | بازجان | ۰۷۷ | ۲۲۲۲۲۰۰۰ - ۲۲۲۲۲۰۰۰ | بازجان، خیابان الفتح، ۲۰۰ متر بعد از منطقه نظامی |

جهت دریافت اطلاعات کامل و به روز رسانی شده نمایندگی‌های ارائه دهنده خدمات پس از فروش به وب سایت www.tiggo.ir مراجعه نمایید.

جهت دریافت اطلاعات کامل و به روز رسانی شده نمایندگی های ارائه دهنده خدمات پس از فروش به وب سایت www.mvmco.ir مراجعه نمایید.

| ردیف | کد نمایندگی | نام | منطقه | نوع نمایندگی | خدمات | استان | شهر | کد شهر | تلفن خدمات پس از فروش | آدرس |
|------|-------------|---------------------|-------|-------------------------|---------------------------|-------------|----------|--------|-----------------------|--|
| ۱۲۱ | ۴۱۴ | رضایی | مرکز | فروش و خدمات پس از فروش | خدمات برندهای CHERY و MVM | سمنان | شاهرود | ۰۲۳ | ۳۲۳۹۴۰۷۳ | شاهرود، ابتدای جاده کارخانه قند، فرعی اول، سمت راست |
| ۱۲۲ | ۴۱۵ | پاکروان خودرو یاروس | شرق | فروش و خدمات پس از فروش | خدمات برندهای CHERY و MVM | خراسان رضوی | مشهد | ۰۵۱ | ۳۶۶۱۶۱۶۷ | مشهد، بزرگراه آسیایی داخل آزادی ۹۱ درب دوم سمت راست |
| ۱۲۳ | ۴۱۶ | دیبسی | جنوب | فروش و خدمات پس از فروش | خدمات برندهای CHERY و MVM | بوشهر | بوشهر | ۰۷۷ | ۳۳۵۷۰۰۳۴-۳۳۵۷۰۰۰۳ | بوشهر، خیابان برج، نرسیده به بل برج، جنب ترمینال مسافربری |
| ۱۲۴ | ۴۱۷ | همدانی | مرکز | فروش و خدمات پس از فروش | خدمات برندهای CHERY و MVM | البرز | نظرآباد | ۰۲۶ | ۳۵۲۶۷۶۲-۳۵۲۶۷۶۳ | نظرآباد، میدان معلم، بلوار معلم، نبش خیابان کارگر شمالی، روبروی مدرسه پسرانه چابربن حیان |
| ۱۲۵ | ۴۲۰ | جعفری | غرب | فروش و خدمات پس از فروش | خدمات برندهای CHERY و MVM | کرمانشاه | کرمانشاه | ۰۸۳ | ۳۲۲۸۳۵۰ | کرمانشاه، خیابان تقییه، پایین تر از بیمارستان امام خمینی (ره)، پلاک ۲۹ |
| ۱۲۶ | ۴۲۱ | ام خودرو عرفان | جنوب | فروش و خدمات پس از فروش | خدمات برندهای CHERY و MVM | فارس | شیراز | ۰۷۱ | ۲۸۱۹۰۰۰۰۸ | شیراز، بلوار خلیج فارس، روبروی پلیس راه فسا |
| ۱۲۷ | ۴۲۲ | خیاط زاده | جنوب | فروش و خدمات پس از فروش | خدمات برندهای CHERY و MVM | خوزستان | اهواز | ۰۶۱ | ۳۵۵۶۵۸۲۰ | اهواز، اتوبان آیت الله بهجتی، انتهای اسلام آباد، نرسیده به بل فولاد |
| ۱۲۸ | ۴۲۷ | علیزاده | شمال | فروش و خدمات پس از فروش | خدمات برندهای CHERY و MVM | مازندران | نوشهر | ۰۱۱ | ۵۲۳۳۳۲۷ | نوشهر، بلوار امام رضا، خیابان باباطاهر، بعد از صنعت ۱۱ |
| ۱۲۹ | ۴۲۸ | دیانتار | جنوب | فروش و خدمات پس از فروش | خدمات برندهای CHERY و MVM | اصفهان | اصفهان | ۰۳۱ | ۳۳۴۸۵۶۰۰-۳۳۴۸۵۶۰۰ | اصفهان، اتوبان خوب آهن، کنار گلر غرب به شرق، ۵۰۰ متر بعد از بل هواری کیشاد، مقابل تابلو کیلومتر ۵ اصفهان |
| ۱۳۰ | ۴۲۹ | زهرانی | جنوب | فروش و خدمات پس از فروش | خدمات برندهای CHERY و MVM | فارس | کازرون | ۰۷۱ | ۴۲۳۳۰۱۹۹-۴۲۳۳۱۰۰۰ | کازرون، بلوار ملت، قبل از جاده دوان |

فصل ۱۰ - لیست نمایندگی‌های مجاز مدیران خودرو

| کد ردیف | کد نمایندگی | نام | منطقه | نوع نمایندگی | خدمات | استان | شهر | کد شهر | تلفن خدمات پس از فروش | آدرس |
|---------|-------------|--------------------------|-------|----------------------------|-------------------------------|------------------------|--------------|--------|--------------------------------|--|
| ۱۳۱ | ۴۳۰ | همار خودرو بهرایی متش | مرکز | فروش و خدمات پس از فروش | خدمات برندهای CHERY و MAVI | تهران | اسلام شهر | ۰۲۱ | ۵۶۷۸۶۹۹ | اسلامشهر، میدان قائم، به سمت ایران نرسیده به سر حصارک، پلاک ۱۳۳ |
| ۱۳۲ | ۴۳۱ | شاگردی سب | جنوب | فروش و خدمات پس از فروش | خدمات برندهای CHERY و MAVI | کهرکویه و بورا احمد | باسوج | ۰۲۳ | ۲۳۲۱۱۸۵ | باسوج، نجف آباد، جنب محلات |
| ۱۳۳ | ۴۳۲ | کاظمی | غرب | فروش و خدمات پس از فروش | خدمات برندهای CHERY و MAVI | لرستان | نورآباد | ۰۶۶ | ۲۲۷۲۱۳۲۱ | نورآباد، بلوار آیت الله کاظمی، پایین تر از اداره راه و شهرسازی، جنب نمایندگی سایا |
| ۱۳۴ | ۴۳۳ | تجارت پیمانگان زمین | مرکز | فروش و خدمات پس از فروش | خدمات برندهای CHERY و MAVI | قم | قم | ۰۲۵ | ۲۶۶۲۳۳۱ - ۲۶۶۲۳۳۲ ۲۶۶۲۳۳۳ - | قم، خیابان امام، بعد از پل دستگیره انتهایی کوچه ۳ |
| ۱۳۵ | ۴۳۵ | قنادیان | جنوب | فروش و خدمات پس از فروش | خدمات برندهای CHERY و MAVI | اصفهان | اصفهان | ۰۲۱ | ۲۲۷۲۸۰۸۵ | اصفهان، بلوار شرقی اصفهانی (کهنتر سابق)، نبش کوچه ۴۱ |
| ۱۳۶ | ۴۳۶ | ازم جی چست خودرو | غرب | فروش و خدمات پس از فروش | خدمات برندهای CHERY و MAVI | آذربایجان غربی | ارومیه | ۰۴۳ | ۲۲۲۵۴۰۴۳ - ۲۲۲۵۴۰۴۴ | ارومیه، بلوار شیخ سلطنت، ۳۰۰ متر پایین تر از پمپ بنزین، پلاک ۸۷ |
| ۱۳۷ | ۴۳۹ | جلال مصیر | جنوب | فروش و خدمات پس از فروش | خدمات برندهای CHERY و MAVI | چهارمحال و بختیاری | لردگان | ۰۲۸ | ۲۳۴۴۵۷۶ | لردگان، ورودی شهر، جنب بهمن موتور |
| ۱۳۸ | ۴۴۱ | عسگری فر | مرکز | فروش و خدمات پس از فروش | خدمات برندهای CHERY و MAVI | تهران | پاکدشت | ۰۲۱ | ۹۵۱۷۸۰۰۸ | پاکدشت، خاتون آباد، جنب مسجد بلاستیک (نرسیده به بیمارستان شهیدان پاکدشت) |
| ۱۳۹ | ۴۴۲ | نواخوردوسمال | شمال | فروش و خدمات پس از فروش | خدمات برندهای CHERY و MAVI | مازندران | بابلسر | ۰۱۱ | ۲۵۲۹۰۴۰۰ - ۲۵۲۹۰۴۰۱ | بابلسر، خیابان پهلوسازان، ورودی اداره دارایی |
| ۱۴۰ | ۴۴۴ | متمدنی | جنوب | فروش و خدمات پس از فروش | خدمات برندهای CHERY و MAVI | هرمزگان | بندرعباس | ۰۷۶ | ۲۳۳۵۳۴۸۱ | بندرعباس، خیابان ۱۳ بهمن، نبش کوچه مشکلات ۱۴ |

جهت دریافت اطلاعات کامل و به روز، رسانی شنیه نمایندگی های ارائه دهنده خدمات پس از فروش به وب سایت www.mvaco.ir مراجعه نمایید.

| آدرس | تلفن خدمات پس از فروش | کد شهر | شهر | استان | خدمات | نوع نمایندگی | مطمئن | نام | کد نمایندگی | ردیف |
|--|---|--------|--------|--------------|---------------------------|-------------------------|-------|------------------|-------------|------|
| ورامین، بلوار اصلی تهران - ورامین، روبروی شهرک مدارس (گل تپه) | ۰۲۱-۳۶۲۰۰۴۲۵-۳۶۲۰۰۴۲۴ ۳۶۲۰۰۴۲۶ | ۰۲۱ | ورامین | تهران | خدمات برندهای CHERY و MVM | فروش و خدمات پس از فروش | مرکز | پیکامی | ۴۴۵ | ۱۴۱ |
| قزوین، بلوار آیت الله خامنه ای، جنب کارخانه آلومک | ۰۲۸-۳۳۳۳۴۲۸۴-۳۳۳۳۴۲۸۳ ۳۳۳۳۴۲۸۵ | ۰۲۸ | قزوین | قزوین | خدمات برندهای CHERY و MVM | فروش و خدمات پس از فروش | مرکز | نوست محمدی | ۴۴۶ | ۱۴۲ |
| تهران، انتهای نوبنا، تهران غربی، لاین کسرو، بند ۱ مترو شهرک شریعتی، نرسیده به مجتمع پردیس کیان، پلاک ۱۴۸ | ۰۲۱-۵۵۸۴۹۰۶۰ | ۰۲۱ | تهران | تهران | خدمات برندهای CHERY و MVM | فروش و خدمات پس از فروش | مرکز | فرقانی | ۴۴۷ | ۱۴۳ |
| بیرجند، بلوار خلیج فارس، پشت پمپ بنزین شعله | ۰۵۴-۳۳۳۲۰۰۲۵ | ۰۵۴ | بیرجند | خراسان جنوبی | خدمات برندهای CHERY و MVM | فروش و خدمات پس از فروش | شرق | ناصری | ۴۴۸ | ۱۴۴ |
| زنجان، کمربندی خیم غرمی، جنب کارواش خام | ۰۲۴-۳۳۳۲۰۸۸-۳۳۳۲۰۷۷ | ۰۲۴ | زنجان | زنجان | خدمات برندهای CHERY و MVM | فروش و خدمات پس از فروش | غرب | خوش خطی | ۴۴۹ | ۱۴۵ |
| گرگان، بلوار جرجان، بین جرجان ۱۶ و ۱۸ (روبروی جرجان ۷) | ۰۱۷-۳۳۱۵۵۹۹۰-۳۳۱۵۵۹۹۰ | ۰۱۷ | گرگان | گلستان | خدمات برندهای CHERY و MVM | فروش و خدمات پس از فروش | شمال | سازگار | ۴۵۰ | ۱۴۶ |
| یزد، بلوار امام جعفر صادق، ۵۰۰ متر بعد از بیمارستان مادر، جنب رستوران شاه نشین | ۰۲۵-۳۶۲۸۸۱۰۲-۳۶۲۸۸۱۰۱ | ۰۲۵ | یزد | یزد | خدمات برندهای CHERY و MVM | فروش و خدمات پس از فروش | جنوب | ایوبی | ۴۵۲ | ۱۴۷ |
| رودهن، بلوار امام خمینی، جنب پمپ بنزین شیرمحمدی | ۰۲۱-۷۶۵۰۲۱۰۸ | ۰۲۱ | رودهن | تهران | خدمات برندهای CHERY و MVM | فروش و خدمات پس از فروش | مرکز | دردشتی | ۴۵۳ | ۱۴۸ |
| اهواز، اتوبان آیت الله بهبهانی، کوی مدرس، جنب ترمینال مسافری خلیج فارس (ترمینال آبادان جدید) | ۰۶۱-۳۵۵۲۵۹۸۵-۳۵۵۲۵۹۸۵ ۳۵۵۲۵۹۸۸-۳۵۵۲۵۹۸۷ ۳۵۵۲۵۹۸۹-۳۵۵۲۵۹۸۸ | ۰۶۱ | اهواز | خوزستان | خدمات برندهای CHERY و MVM | فروش و خدمات پس از فروش | جنوب | کجور خودرو اروند | ۴۵۵ | ۱۴۹ |
| داراب، ابتدای بلوار امام خمینی، جنب پمپ گاز شهرداری | ۰۷۱-۵۲۴۹۶۷۸ | ۰۷۱ | داراب | فارس | خدمات برندهای CHERY و MVM | فروش و خدمات پس از فروش | جنوب | نیکخواهی | ۴۶۱ | ۱۵۰ |

جهت دریافت اطلاعات کامل و به روز رسانی شده نمایندگی های ارائه دهنده خدمات پس از فروش به وب سایت www.mvmco.ir مراجعه نمایید.

| کد ردیف | کد نمایندگی | نام | موقعه | نوع نمایندگی | خدمات | استان | شهر | کد شهر | تلفن خدمات پس از فروش | آدرس |
|---------|-------------|-------------------|-------|-------------------------|----------------------------|----------------|---------|--------|-----------------------|---|
| ۱۵۱ | ۴۶۲ | آزادی-اکرمی | جنوب | فروش و خدمات پس از فروش | خدمات برندهای CHERRY و MVM | قزاق | لاز | ۰۷۱ | ۵۲۲۷۳۳۳۳-۵۲۲۷۳۳۳۳ | لاز، شهر جدید انبوهی بلوار فرمانداری، ابتدای بلوار وحدت خور |
| ۱۵۲ | ۴۶۵ | غیشلوی | جنوب | فروش و خدمات پس از فروش | خدمات برندهای CHERRY و MVM | خوزستان | امیدیه | ۰۶۱ | ۵۲۶۲۸۸۰۰-۵۲۶۲۸۸۰۱ | امیدیه، جنب فرمانداری، نشی بلوار اصلی امیرآباد |
| ۱۵۳ | ۴۶۶ | ره‌روان اهل طریقت | غرب | فروش و خدمات پس از فروش | خدمات برندهای CHERRY و MVM | کردستان | سنندج | ۰۸۷ | ۳۳۲۸۲۶۳۴ | سنندج، کمربندی بهشت محمدی، مابین قبی حروفه ای و کارخانه ایستک، بالای مایه قبی شماره ۲ |
| ۱۵۴ | ۴۶۷ | شاه مرادی | غرب | فروش و خدمات پس از فروش | خدمات برندهای CHERRY و MVM | آذربایجان غربی | بوکان | ۰۳۴ | ۴۶۳۷۷۰۰۶ | بوکان، بلوار امام خمینی، بالاتر از خیابان ۵۵ |
| ۱۵۵ | ۴۷۵ | ابراهیمی نیا | مرکز | فروش و خدمات پس از فروش | خدمات برندهای CHERRY و MVM | تهران | تهران | ۰۲۱ | ۲۲۸۶۵۱۷۱-۲۲۸۶۵۱۷۰ | تهران، خیابان دکتر شریعتی، بعد از بل سید خندان، پلاک ۹۱۱ |
| ۱۵۶ | ۴۷۸ | در آوانسین | مرکز | فروش و خدمات پس از فروش | خدمات برندهای CHERRY و MVM | تهران | تهران | ۰۲۱ | ۷۵۵۵۶۶۵۲-۷۵۵۵۶۶۳۷ | تهران، میدان سهند، بزرگراه شهید صدوقی، به سمت شمال اولین دسترس محلی کوچه بهشتی، خیابان ایروان، در نبش کوچه تانگان، پلاک ۲۵۰ |
| ۱۵۷ | ۹۲۲۸ | باطلی | شرق | فروش و خدمات پس از فروش | خدمات برندهای CHERRY و MVM | خراسان رضوی | نیشابور | ۰۵۱ | ۴۲۶۳۲۸۰۳ | نیشابور، بلوار کمربندی امام رضا (ع)، بعد از نمایندگی ایران خودرو |

جهت دریافت اطلاعات کامل و به روز رسانی شده نمایندگی های ارائه دهنده خدمات پس از فروش به وب سایت www.tiggo.ir مراجعه نمایید.

